



**Varastoiva sähköinen vedenlämmitin
KITCHEN PO SARJA**

KÄYTTÖOHJE

D10-20VI
D15-20VI
D30-20VI

Varoitus: Lue tämä ohje huolellisesti ennen tämän tuotteen käyttöä ja säilytä se myöhempää tarvetta varten. Suunnittelua ja spesifikaatioita voidaan muuttaa ilman ennakoilmoitusta tuotteen parantamisesta. Pyydä lisätietoja jälleenmyyjältä tai valmistajalta.

Yllä oleva kuva on vain viitteellinen. Ota todellisen tuotteen ulkonäkö vakiona.

KIITOSKIRJE

Kiitos, että valitsit Midean! Ennen kuin alat käyttämään uutta Midea-tuotetta, lue tämä käyttöohje huolellisesti varmistaaksesi, että tiedät miten uuden laitteesi ominaisuuksia ja toimintoja käytetään turvallisesti.

SISÄLLYS

KIITOSKIRJE	01
TURVALLISUUSOHJEET	02
TEKNISET TIEDOT	04
TUOTTEEN YLEISKATSAUS	04
PIKA-ALOITUSOPAS	06
TUOTTEEN ASENNUS	07
KÄYTTÖOHJEET	10
PUHDISTUS JA HUOLTO	11
VIANETSINTÄ	12
TAVARAMERKIT, TEKIJÄNOIKEUDET JA OIKEUDELLISUUS	13
HÄVITTÄMINEN JA KIERRÄTYS	13
TIETOSUOJAILMOITUS	14

TURVALLISUUSOHJEET

Tarkoitettu käyttö

Seuraavien turvallisuusohjeiden tarkoituksena on estää odottamattomat riskit tai vauriot, jotka voivat johtua laitteen epäturvallisesta tai virheellisestä käytöstä. Tarkista pakkaus ja laite saapuessasi varmistaaksesi, että kaikki ovat ehjiä ja varmistavat turvallisen työn. Jos huomaat vaurioita, ota yhteyttä jälleenmyyjään tai vähittäismyyjään. Huomaa, että laitteeseen ei saa tehdä muutoksia turvallisuussyistä. Laitteen väärinkäyttö voi aiheuttaa vaaroja ja takuun mukaisten oikeuksien menettämisen.

Symbolien selitykset



Varoitus

Merkkisana ilmaisee vaaraa, jonka riskitaso on keskitaso ja joka voi johtaa kuolemaan tai vakavaan vammaan, jos sitä ei vältetä.



Huom

Merkkisana ilmaisee tärkeitä tietoja (esim. omaisuusvahingot), mutta ei vaaraa.



Varoitus

Merkkisana ilmaisee vaaraa, jonka riskitaso on alhainen ja joka voi johtaa lievään tai kohtalaiseen loukkaantumiseen, jos sitä ei vältetä.

Lue nämä ohjeet huolellisesti ennen laitteen käyttöä/käyttöönottoa ja säilytä ne asennuspaikan tai laitteen välittömässä läheisyydessä myöhempää käyttöä varten!



VAROITUS: Loukkaantumisvaara!

Ennen kuin asennat tämän vedenlämmittimen, tarkista ja varmista, että pistorasian maadoitus on luotettavasti maadoitettu. Muuten sähköistä vedenlämmittintä ei voi asentaa ja käyttää. Älä käytä jatkojohtoja. Tämän sähköisen vedenlämmittimen väärä asennus tai käyttö voi aiheuttaa vakavia vammoja ja omaisuuden menetyksiä. Erityiset varoitukset

- Vedenlämmittintä ei ole tarkoitettu sellaisten henkilöiden (mukaan lukien lapset) käytettäväksi, joiden fyysiset, aisti- tai henkiset kyvyt on alentuneet tai joilla ei ole kokemusta ja tietoa, ellei heidän turvallisuudestaan vastaava henkilö valvoo heitä tai ohjaa heitä laitteen käytössä. Lapsia on valvottava sen varmistamiseksi, jotta he eivät leiki lämmittimellä.
- Seinän, johon sähkölämmitin asennetaan, tulee kestää yli kaksi kertaa täysin vedellä täytetyn lämmittimen kuormitus ilman vääristymiä ja halkeamia. Muussa tapauksessa on toteutettava muita vahvistamistoimenpiteitä.

- Pistorasian tulee olla luotettavasti maadoitettu. Syöttöpistorasian asennuskorkeus ei saa olla alle 1,8 m. Pistorasian nimellisivirta ei saa olla pienempi kuin 16A. Pistorasia ja pistoke on pidettävä kuivina sähkövuotojen estämiseksi. Jos taipuisa virtajohto on vaurioitunut, on valittava valmistajan toimittama erityinen syöttöjohto ja vaihdettava se ammattitaitoisen huoltohenkilöstön toimesta.
- Suurin tuloveden paine on 0,5 MPa; tuloveden minimipaine on 0,1 MPa, jos se on välttämätöntä laitteen oikean toiminnan kannalta.
- Kun lämmitintä käytetään ensimmäistä kertaa (tai ensimmäistä kertaa huollon jälkeen), lämmitintä ei voi kytkeä päälle ennen kuin se on täytetty kokonaan vedellä. Vettä täytettäessä vähintään yksi lämmittimen ulostulon poistoventtiileistä on avattava ilman poistamiseksi. Tämä venttiili voidaan sulkea, kun lämmitin on täytetty kokonaan vedellä.
- Lämmittimen kiinnitetty paineenalennusventtiili on asennettava tämän lämmittimen kylmän veden tuloaukkoon ja varmista, ettei se ole näkyvässä sumussa. Vesi voi virrata ulos paineenalennusventtiilistä, joten poistoputken tulee avautua leveästi ilmaan. Sisäsäiliön sisällä olevan veden tyhjentämiseen se voidaan tyhjentää pois paineenalennusventtiilistä. Kierrä paineenalennusventtiilin kierrerruvi irti ja nosta tyhjennyskahvaa ylöspäin (Katso kuva 1). Paineenpoistoreikään liitetty tyhjennysputki tulee pitää alaspäin kaltevana ja pakkasettomassa ympäristössä. Vesi voi tippua paineenalennuslaitteen poistoputkesta ja tämä putki on jätettävä avoimeksi ilmakehään.
- Lämmityksen aikana paineenalennusventtiilin paineenvapautusaukosta voi tippua vesipisaroita. Tämä on normaali ilmiö. Jos vesivuoto on suuri, ota yhteyttä asiakaspalveluun korjausta varten.
- Paineenalennusventtiili on tarkastettava ja puhdistettava säännöllisesti, jotta varmistetaan, ettei se tukkeudu.
- Koska veden lämpötila lämmittimen sisällä voi nousta jopa 75°C:een, kuuma vesi ei saa joutua kosketuksiin ihmiskehojen kanssa, kun sitä käytetään. Säädä veden lämpötila sopivaan lämpötilaan palovammojen välttämiseksi.
- Jos tämän sähköisen vedenlämmittimen osat tai komponentit ovat vaurioituneet, ota yhteyttä asiakaspalveluun korjausta varten.

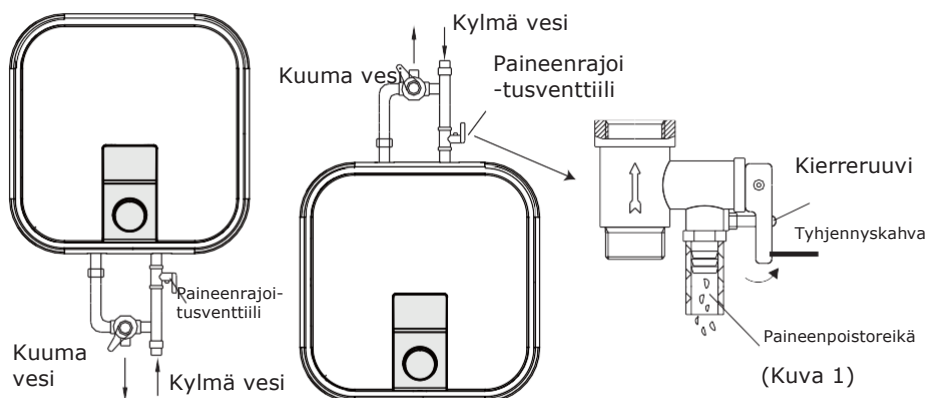

TEKNISET TIEDOT

TUOTEMALLI	D10-20VI	D15-20VI	D30-20VI
Tilavuus (L)	10	15	30
Nimellisteho (W)	2000	2000	2000
Nimellisjännite(ACV)	220-240V~	220-240V~	220-240V~
Numellispaine (MPa)	0.75	0.75	0.75
Veden maksimilämpötila (°C)	65	75	75
Suojausluokka	I	I	I
Vednpitävyys, IP-luokka	IPX4	IPX4	IPX4

TUOTTEEN YLEISKATSAUS

Tuote

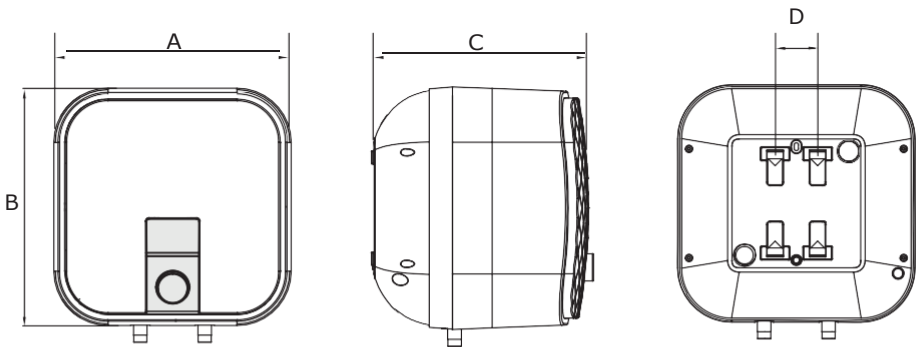

	10L	15L	30L
A	324	368	440
B	324	368	440
C	315	340	388
D	66	66	66

(Huom: Kaikki mitat millimetreinä, mm)

Sisäinen kytkentäkaavio

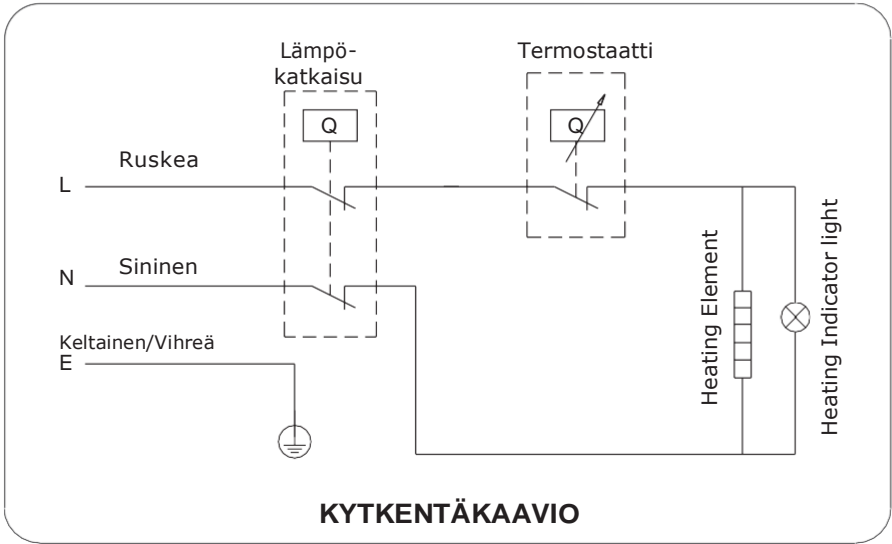

Varusteet

Varoventtiili × 1

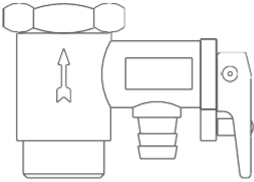

Seinäruuvi × 2



Muovinen paisuntaputki × 2



PIKA-ALOITUSOPAS

Ennen ensimmäistä käyttöä

VAROITUS

⚠ Täytä sisäsäiliö vedellä ennen käyttöä.

1. Kytke virtajohto pistorasiaan.

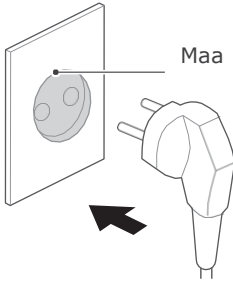

3. Kun veden lämpötila saavuttaa säädetyyn lämpötilaan, lämmitys pysähtyy ja lämmityksen merkkivalo sammuu. Kun veden lämpötila laskee tiettyyn lämpötilaan, se jatkaa lämmitystä automaattisesti.

2. Kierrä termostaatin nuppia myötäpäivään säätääksesi lämpötilaa vedenlämmittimen sisällä.

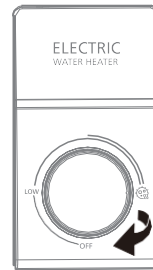

4. Avaa vedenpoistiventtiili, voit käyttää kuumaa vettä.

TUOTTEEN ASENNUS

Asunnosohje

1. Tämä sähköinen vedenlämmitin on asennettava kiinteälle seinälle. Jos seinä ei kestä kuormaa, joka on kaksi kertaa täysin vedellä täytetyn lämmittimen kokonaispaino, silloin on tarpeen asentaa erityinen tuki. Jos tiiliseinä on onntto, täytä se kokonaan sementtibetonilla.
2. Kun olet valinnut oikean sijainnin, määritä koukulla varustettujen laajennuspulttien kahden asennusreiän paikat (määritetty valitsemasi tuotteen teknisten tietojen mukaan). Tee seinään kaksi vastaavalla syvyydellä reikää poranterällä, jonka koko vastaa laajennuspultteja, aseta ruuvit, aseta koukku ylöspäin, kiristä mutterit tiukasti ja ripusta sitten sähköinen vedenlämmitin sen päälle. (katso kuva 2).

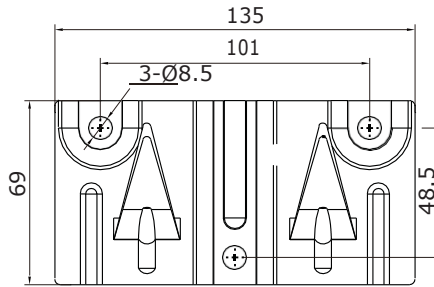

(Kuva 2)

3. Asenna pistoke seinään. Liitännän vaatimukset ovat seuraavat: 250V/10A, yksivaiheinen, kolme elektrodiä. On suositeltavaa sijoittaa pistorasia lämmittimen oikealle yläpuolelle. Pistorasian korkeus maasta ei saa olla alle 1,8 m (katso kuva 3).

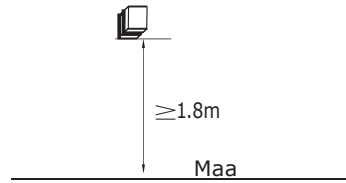
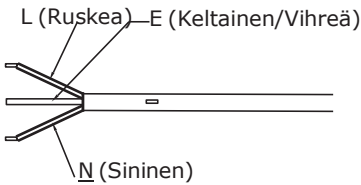

(Kuva 3)

4. Jos kylpyhuone on liian pieni, kiuas voidaan asentaa toiseen paikkaan, jossa ei ole auringonpolttaa ja sadevettä. Putkiston lämpöhäviön vähentämiseksi kiukaan asennusasento on kuitenkin suljettava siten, että paikka on mahdollisimman lähellä kiukaa.

Putkilinjojen liitäntä

1. Jokaisen putken osan mitat on G1/2". Tuloaukon massiivisen paineen yksikkönä käytetään Pa. Sisääntulon minimipaineen yksikkönä käytetään Pa.
2. Paineenalennusventtiiliin liitäntä lämmittimeen on vedenlämmittimen tuloaukossa.
3. Vuotojen välttämiseksi putkilinjojen liittämässä on kierteiden päihin lisättävä lämmittimen mukana toimitetut kumitiivisteet tiiviiden liitosten varmistamiseksi (katso kuva 4).

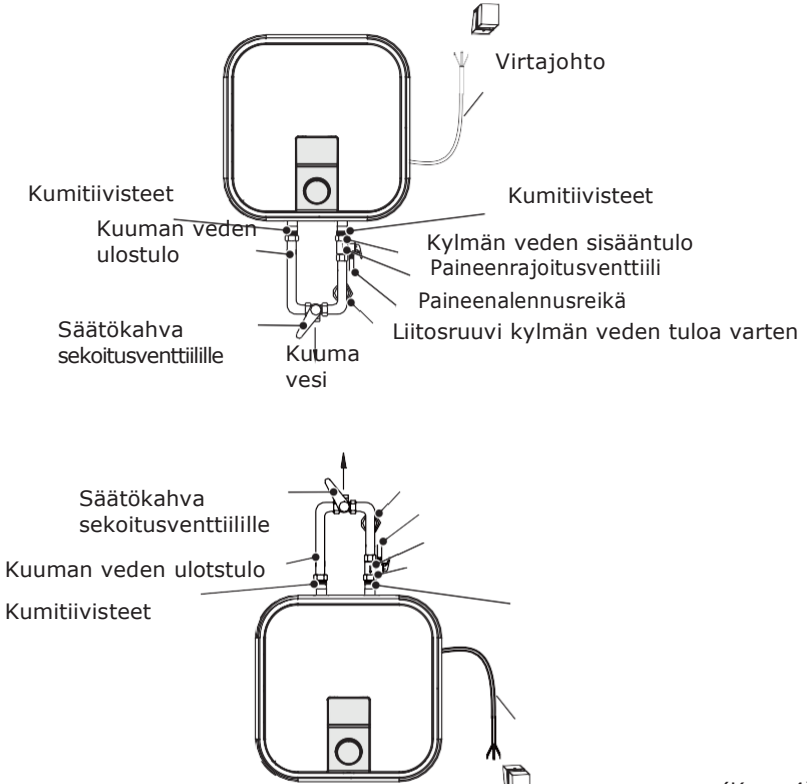

(Kuva 4)

4. Jos käyttäjät haluavat toteuttaa monitiesyöttöjärjestelmän, katso kuvan 5 mukaista menetelmää putkistojen liittämiseksi

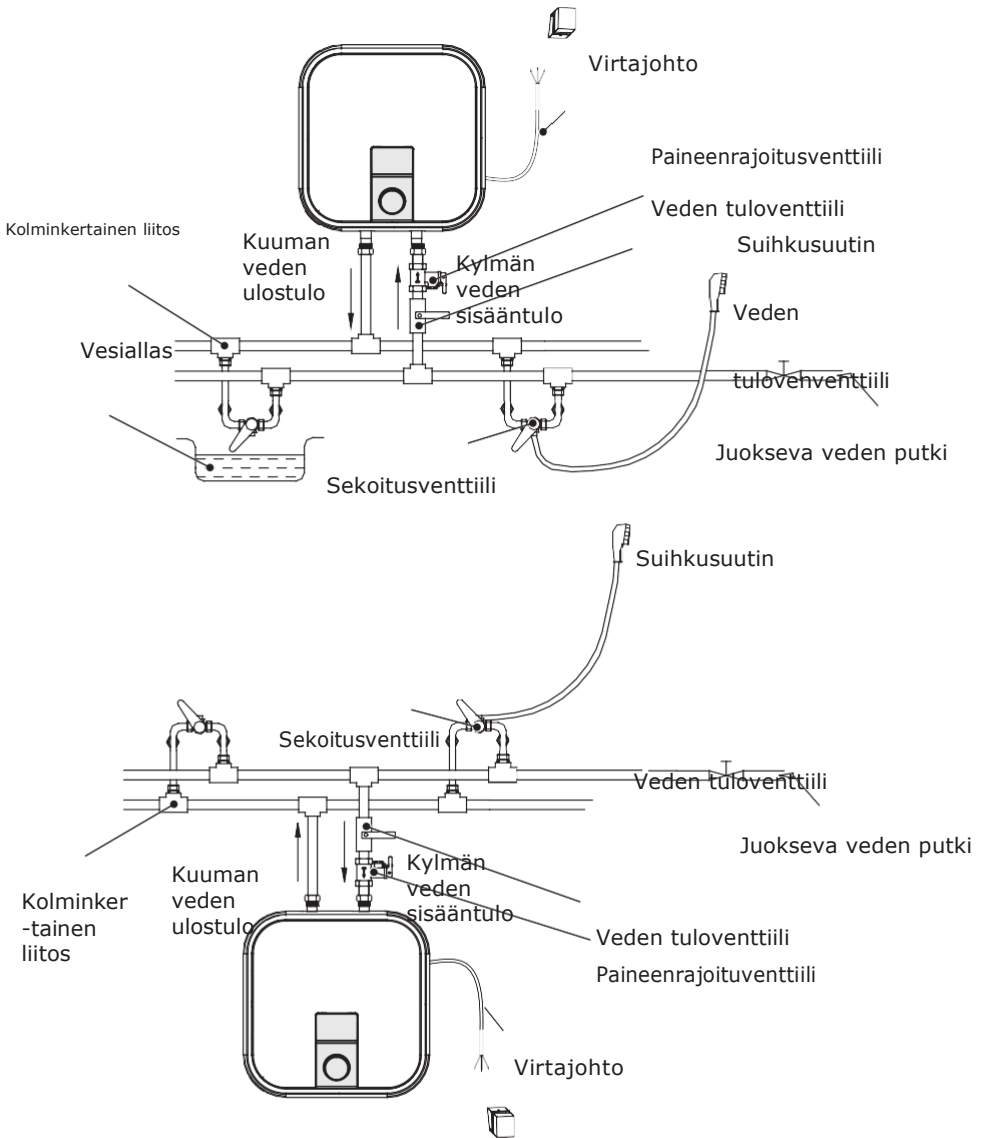

Huom

(Kuva 5)

Käyttää yrityksemme toimittamia lisävarusteita tämän sähkölämmittimen asennuksessa. Tätä sähkökäyttöistä vedenlämmittintä ei voi ripustaa telineeseen ennen kuin sen on varmistettu tukevaksi ja luotettavaksi. Muuten sähköinen vedenlämmitin voi pudota seinästä, mikä voi vaurioittaa lämmittintä tai jopa vakavia tapaturmia. Pultinreikien paikkoja määritettäessä on varmistettava, että sähkökiukaan oikealla puolella on vähintään 0,2 m vapaata tilaa lämmittimen huollon helpottamiseksi tarvittaessa.

KÄYTTÖOHJEET

Käyttötavat

- Avaa ensin jokin veden lämmittimenulostuloventtiileistä ja avaa sitten tuloventtiili. Lämminvesivaraaja täyttyy vedellä. Kun vesi virtaa ulos poistoputkesta, se tarkoittaa, että lämmitin on täytetty kokonaan vedellä ja poistovalvuri voidaan sulkea.

Huom

Normaalin toiminnon aikana tuloventtiili on pidettävä aina auki.

- Liitä pistoke pistorasiaan, kaksi merkkivaloa syttyvät tällä kertaa.
- Jos merkkivalo syttyy, termostaatti ohjaa lämpötilaa automaattisesti. Kun veden lämpötila kiukaan sisällä on saavuttanut asetetun lämpötilan, se kytkeytyy automaattisesti pois päältä, kun veden lämpötila laskee alle asetusarvon, lämmitin kytkeytyy automaattisesti päälle lämmityksen palauttamiseksi.

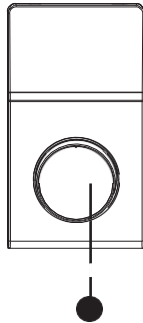

(Kuva 6)

1. Kierrä nuppia nupin merkinnän mukaan lisätäksesi tai pienentääksesi lämpötilan asetus
2. Käynnistettäessä kone lämmittää, kun merkkivalo on sininen. Merkkivalo sammuu, kun lämmitysprosessi on valmis, eristetilassa.

PUHDISTUS JA HUOLTO

Varoitus

Katkaise virransyöttö ennen huoltoa sähköiskun välttämiseksi.

1. Tarkista virtapistoke ja pistorasia niin usein kuin mahdollista. Turvallinen sähkökontakti ja myös asianmukainen maadoitus on järjestettävä. Pistoke ja pistorasia eivät saa ylikuumentua.
2. Jos lämmitintä ei käytetä pitkään aikaan, varsinkin alueilla, joilla ilman lämpötila on alhainen (alle 0 °C), on välttämätöntä tyhjentää vesi lämmittimestä, jotta vedenlämmitin ei vahingoitu sisäisessä säiliössä olevan veden jäätyminen vuoksi. (Katso tämän oppaan Varoitukset, kuinka vesi tyhjenetään sisäsäiliöstä).
3. Pitkän luotettavan vedenlämmittimen toiminnan varmistamiseksi on suositeltavaa puhdistaa säännöllisesti sisäsäiliö ja poistaa saostumat vedenlämmittimen sähkölämmityselementistä sekä tarkistaa magnesiumanodin kunto (täysin hajoanut tai ei) ja tarvittaessa, vaihda se uuteen, jos se hajoaa kokonaan. Säiliön puhdistustiheys riippuu tällä alueella sijaitsevan veden kovuudesta. Puhdistus on suoritettava erikoishuoltopalvelujen toimesta. Voit kysyä myyjältä lähimmän palvelukeskuksen osoitteen.
4. Lämminvesivaraaja on varustettu lämpökytkimellä, joka katkaisee lämmityselementin virransyötön veden ylikuumentuessa tai sen puuttuessa vedenlämmittimestä. Jos lämminvesivaraaja on kytketty verkkovirtaan, mutta vettä ei lämmitetä eikä merkkivalo syty, lämpökytkin on kytketty pois päältä tai ei kytketty päälle. Vedenlämmittimen palauttamiseksi käyttötilaan on välttämätöntä:
 1. Katkaise vedenlämmitin jännitteestä, irrota sivu-/alakannen levy.
 2. Paina lämpökytkimen keskellä olevaa painiketta, katso kuva 6.
 3. Jos painiketta ei paineta eikä ole klikkausta, kannattaa odottaa, kunnes lämpökytkin jäähtyy alkulämpötilaan.

Manuaalinen nollauspainike

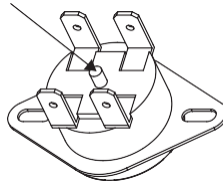

(Kuva 7)

Varoitus

Vain ammattilaiset saavat purkaa lämpökytkimen nollausta varten. Ota yhteyttä alan ammattilaisiin huoltaaksesi. Muuten yrityksemme ei ota vastuuta, jos tämän vuoksi tapahtuu onnettomuuksia.

VIANETSINTÄ

Viat	Syyt	Hoito
Lämmityksen merkkivalo ei pala.	Vikoja lämpötilansäätimessä.	Ota yhteyttä ammattihenkilöön korjausta varten.
Kuuman veden poistoaukosta ei tule vettä.	1. Juoksevan veden syöttö on katkaistu.	1. Odota juoksevan veden tulon palautumista.
	2. Hydraulipaine on liian alhainen.	2. Käytä lämmitintä uudelleen, kun hydraulipainetta nostetaan.
	3. Juoksevan veden tuloventtiili ei ole auki.	3. Avaa juoksevan veden tuloventtiili.
Veden lämpötila on liian korkea.	Vikoja lämpötilan säätöjärjestelmässä.	Ota yhteyttä ammattihenkilöön korjausta varten.
Vesivuoto.	Jokaisen putken liitoksen tiivisteongelma.	Tiivistä liitokset.

Huom

Tässä käyttö- ja hoito-oppaassa kuvatut osat ovat vain suuntaa antavia, tuotteen mukana toimitetut osat voivat poiketa kuvista. Tämä tuote on tarkoitettu vain kotitalouskäyttöön. Tekniset tiedot voivat muuttua ilman erillistä ilmoitusta

TAVARAMERKIT, TEKIJÄNOIKEUDET JA OIKEUDELLISUUS



Midea logo, sanamerkit, kaupanimi, kauppapuku ja kaikki versiot niistä ovat Midea Groupin ja/tai sen tytäryhtiöiden ("Midea") arvokasta omaisuutta, joissa Midea omistaa tavaramerkkejä, tekijänoikeuksia ja muita immateriaalioikeuksia sekä kaikki liikearvot, jotka johtuvat Midea-tavaramerkin minkä tahansa osan käytöstä. Midea-tavaramerkin käyttö kaupallisiin tarkoituksiin ilman Midean etukäteen antamaa kirjallista lupaa voi olla tavaramerkkiloukkauksen tai asiaankuuluvien lakien vastainen vilpillinen rikkomus.

Tämän oppaan on luonut Midea ja Midea pidättää kaikki sen tekijänoikeudet.

Yksikään yhteisö tai henkilö ei saa käyttää, monistaa, muokata, jakaa kokonaan tai osittain tätä käsikirjaa tai yhdistää tai myydä muiden tuotteiden kanssa ilman Midean etukäteen antamaa kirjallista lupaa.

Kaikki kuvatut toiminnot ja ohjeet olivat ajan tasalla tämän oppaan painamishetkellä.

Todellinen tuote voi kuitenkin vaihdella parannettujen toimintojen ja suunnittelun vuoksi.

HÄVITTÄMINEN JA KIERRÄTYS

Tärkeitä ohjeita ympäristöä varten

WEEE-direktiivin noudattaminen ja jätetuotteen hävittäminen:

Tämä tuote on EU:n WEEE-direktiivin (2012/19/EU) mukainen.

Tässä tuotteessa on sähkö- ja elektroniikkalaiteromun luokitusymboli (WEEE).

Tämä symboli osoittaa, että tätä tuotetta ei saa hävittää muiden kotitalousjätteiden mukana, kun sen käyttöä on päätyttyä. Käytetty laite tulee palauttaa viralliseen keräyspisteeseen sähköelektroniikkalaitteiden kierrätystä varten. To ota yhteyttä paikallisiin viranomaisiin tai jälleenmyyjään, josta tuote ostit, löytääksesi nämä keräysjärjestelmät. Jokaisella kotitaloudella on tärkeä rooli vanhojen laitteiden talteenotossa ja kierrätyksessä. Käytetyn laitteen asianmukainen hävittäminen auttaa ehkäisemään mahdollisia haitallisia seurauksia ympäristölle ja ihmisten terveydelle.

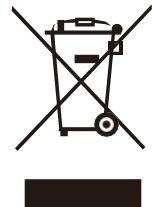

RoHS-direktiivin mukainen

Ostamasi tuote on EU:n RoHS-direktiivin (2011/65/EU) mukainen. Se ei sisällä direktiivissä määriteltyjä haitallisia ja kiellettyjä materiaaleja.

Pakkaudesta

Tuotteen pakkausmateriaalit on valmistettu kierrätettävistä materiaaleista kansallisten ympäristömääräystemme mukaisesti. Älä hävitä pakkausmateriaaleja kotitalousjätteiden tai muiden jätteiden mukana. Vie ne paikallisten viranomaisten määräämiin pakkausmateriaalien keräyspisteisiin.



TIETOSUOJAILMOITUS

Asiakkaan kanssa sovittujen palvelujen tuottamisessa suostumme noudattamaan rajoituksetta kaikkia sovellettavan tietosuojalain määräyksiä sovittujen maiden kanssa, joissa palveluita tarjotaan asiakkaille, sekä soveltuvin osin EU:n yleisen tietosuoja-asetuksen (GDPR) määräyksiä.

Yleisesti tietojenkäsittelymme tarkoituksena on täyttää kanssasi tehdyn sopimuksen mukaiset veloitteemme ja tuoteturvallisuussyistä turvata oikeutesi takuu- ja tuoterekisteröintikysymyksissä. Joissain tapauksissa, mutta vain, jos asianmukainen tietosuoja on taattu, henkilötietoja voidaan siirtää Euroopan talousalueen ulkopuolella sijaitseville vastaanottajille.

Lisätietoja annetaan pyynnöstä. Voit ottaa yhteyttä tietosuojavastaavaamme osoitteessa MideaDPO@midea.com. Jos haluat käyttää oikeuksiasi, kuten oikeutta vastustaa henkilökohtaisen päivämääräsi käsittelyä suoramarkkinointitarkoituksiin, ota meihin yhteyttä MideaDPO@midea.com. Saat lisätietoja seuraamalla QR-koodia.



make yourself at home



www.midea.com

© Midea 2023 all rights reserved