



Asennusopas

ILMA-VESILÄMPÖPUMPUN SISÄYKSIKKÖ

WH-S*C09*3E8, WH-S*C12*9E8, WH-S*C16*9E8

Asennusta varten tarvittavat työkalut

1 Philips-ruuvimeisseli	5 Putkileikkuri	9 Mittanauha	42 N•m (4,2 kgf•m)
2 Vatupassi	6 Jyrsin	10 Megaohmittari	65 N•m (6,5 kgf•m)
3 Porakone	7 Veitsi	11 Yleismittari	
4 Jakoavain	8 Kaasun vuotomittari	12 Momenttiavain	

TURVALLISUUTEEN LIITTYVIÄ VAROTOIMIA

- Lue huolellisesti alla oleva "TURVALLISUUTEEN LIITTYVIÄ VAROTOIMIA" ennen asennusta.
- Sähkötyöt on annettava suoritettaviksi ammattitaitoiselle sähköasentajalle. Varmista, että sähkövirtatyyppi ja päävirtapiiri sopivat asennettavan mallin kanssa.
- Alla esitetyt varotoimia on noudettava tarkasti, koska ne liittyvät omaan turvallisuuteesi. Alla olevassa esityksessä selitetään eri turvallisuusohjeissa käytettyjen merkkien tarkoitus. Ohjeiden huomiotta jättäminen ja siitä johtuva virheellinen asennus aiheuttaa sekä henkilö- että ainevahinkoja. Vaaran vakavuus on luokiteltu ja merkitty seuraavasti.
- Säilytä tätä asennusopasta laitteen lähellä asennuksen jälkeen.

	VAROITUS	Tämä merkki varoittaa kuoleman tai vakavan loukkaantumisen vaarasta.
	VAROITUS!	Tämä merkki varoittaa henkilö- tai ainevahinkojen vaarasta.

Seuraavat kohdat on luokiteltu esitetyt merkkejä käyttäen:

	Merkki, jolla on valkoinen tausta, viittaa KIELLETTYYN toimenpiteeseen tai toimintaan.
	Merkki, jolla on tumma tausta, viittaa ehdottomasti suoritettavaan tehtävään tai toimenpiteeseen.

- Asennuksen jälkeen koeikäytä laite varmistaaksesi, että toimintahäiriötä ja vikoja ei esiinny. Sen jälkeen selitä käyttäjälle ohjeiden mukainen laitteen käyttö ja huolto. Muistuta asiakasta siitä, että käyttöohjeet tulisi säilyttää tulevaa käyttötarvetta varten.

VAROITUS

	Älä käytä määrittämätöntä johtoa, muunneltua johtoa, liitäntäjohtoa tai virransyöttöjohtoa. Älä jaa yksittäistä pistorasiaa muille sähkölaitteille. Huono liitäntä, huono eristys tai ylivirta voi aiheuttaa sähköiskun tai tulipalon.
	Älä sido virtajohtoa nippuun. Virtajohto saattaa kuumeta liikaa.
	Pidä muovipussi (pakkausmateriaali) pienten lasten ulottumattomissa tukehtumisvaaran vuoksi.
	Älä käytä putkipihtejä jäähdyteputken asennukseen. Tämä voi vaurioittaa putkea ja aiheuttaa yksikön toimintahäiriön.
	Älä osta muita kuin valmistajan hyväksymiä sähköisiä tuotteen asennus-, huolto-, tai ylläpitotarvikkeisiin, jne. Ne voivat aiheuttaa sähköiskun tai tulipalon.
	Älä muuta sisäyksikön sähkökytkentöjä muiden laitteiden, kuten lämmittimen asennusta varten. Ylikuormitetut johdot tai liitännät voivat aiheuttaa sähköiskun tai tulipalon.
	Älä vaihda muun tyyppiseen tai lisää muuta kuin määrätyn tyyppistä jäähdytysainetta. Laite voi vahingoittua, sen osat voivat haljeta tai voi sattua henkilövahinkoja jne.
	Älä käytä yhteisjohtoa sisä- ja ulkoyksikön välikaapelina. Käytä määritysten mukaista sisä- ja ulkoyksikön välikaapelia. Katso ohjeet kohdasta LIITÄ JOHTO SISÄLAITTEESEEN ja kytke sisä- ja ulkoyksikkö toisiinsa tiukasti. Liitä kunnolla ja kiinnitä kaapeli niin, ettei liittimeen kohdistu ulkoisia voimia. Väärä liitäntä tai kiinnitys aiheuttaa liittimen ylikuumentumisen tai tulipalon.
	Noudata sähkötoissääntöjä paikallisia kaapelointistandardeja ja säädöksiä sekä tätä asennusohjetta. Sinun tulee käyttää vain yhtä pistoketta ja erillistä virtapiiriä. Mikäli virtapiirin kapasiteetti on riittämätön tai virtapiirissä on vikoja, siitä saattaa aiheutua sähköisku tai tulipalo.
	Vesikierron asennustyössä on noudatettava asiaan liittyviä eurooppalaisia ja kansallisia säädöksiä (mukaan lukien EN61770) sekä paikallisia putkitoita ja rakennusta koskevia säädöksiä.
	Anna jälleennympäjä tai ammattitaitoisen asentajan suorittaa asennus. Mikäli käyttäjän suorittama asennus on virheellinen, siitä saattaa seurata vesivuoto, sähköisku tai tulipalo.
	<ul style="list-style-type: none"> • Tämä on R410A-malli. Älä käytä putkien asennuksessa jo paikalla olevia (R22) putkia tai kierrellytputkia. Niiden käytöstä saattaa syntyä jäähdytyskiertoon (ja sen putkiin) poikkeavasti korkeapaine, mikä saattaa johtaa räjähdyksen ja henkilövahinkoihin. Käytä vain R410A jäähdytettä. • R410A:n kanssa käytettävien kupariputkien paksuuden on oltava vähintään 0,8mm. Älä koskaan käytä 0,8mm ohuempia kupariputkia. • On suositeltavaa, että jäänösoljyn määrä jää alle 40mg/10m.

!	Kun asennat tai sijoitat sisäyksikköä uudelleen, älä päästä mitään muuta ainetta kuin määritettyä kylmäainetta sekoittumaan jäähdytyskiertoon (putkistoon), esim. ilmaa. Ilman sekoittuminen voi aiheuttaa epänormaalin korkeaa painetta jäähdytysjakssoon ja näin seurauksena voi olla räjähdys, tapaturma jne.
!	Noudata tarkasti näitä asennusohjeita asentaessasi laitteen. Mikäli asennus on virheellinen, siitä saattaa seurata vesivuoto, sähköisku tai tulipalo.
!	Asenna laite kestävään ja vakaaseen paikkaan, joka pystyy kestämään laitteen painon. Mikäli asennuspaikka on liian heikko tai asennus ei ole suoritettu oikein, laite saattaa pudota ja aiheuttaa henkilövahinkoja.
!	Suosittellemme, että laitteelle asennetaan vikavirtasuoja (RCD) kansallisten sähköasennusmääräysten tai maakohtaisten jäännösvirtaa koskevien turvallisuusmääräysten mukaisesti.
!	Asenna jäähdytysputkisto tarkoituksenmukaisesti ennen kompressorin käynnistämistä. Kompressorin käyttö ilman jäähdytysputkiston asentamista ja avoimien venttiilien käyttö voi aiheuttaa ilman imun sisään, epänormaalin korkeaa painetta jäähdytysjakssoon ja näin seurauksena voi olla räjähdys, tapaturma jne.
!	Alaspumppaamisvaiheessa sammuta kompressorin ennen jäähdytysputkien poistoa. Jäähdytysputkiston irrotus käytön aikana sekä venttiilien avaaminen käytön aikana voi aiheuttaa tai aiheuttaa epänormaalin korkeaa painetta jäähdytysjakssoon ja näin seurauksena voi olla räjähdys, tapaturma jne.
!	Kiristä kierreputken mutteri momenttivainaa käyttäen esitetyllä tavalla. Mikäli kierreputken mutteri on ylikiristetty, se saattaa murtua pitkän ajan kuluttua ja näin aiheuttaa jäähdytyskaasun vuodon.
!	Asennuksen päätyttyä tarkista, että laitteistosta ei vuoda jäähdytyskaasua. Jäähdytyskaasun vuoto voi johtaa myrkyllisen kaasun muodostumiseen, jos jäähdytyskaasu alistuu tulelle.
!	Mikäli laitteistosta vuotaa jäähdytyskaasua sen toiminnan aikana, tuuleta tiloja. Sammuta kaikki tulilähteet, jos olemassa. Jäähdytyskaasun vuoto voi johtaa myrkyllisen kaasun muodostumiseen, jos jäähdytyskaasu alistuu tulelle.
!	Käytä vain mukana toimitettuja tai määritettyjä asennusosia, sillä muussa tapauksessa se saattaa aiheuttaa koneen irtoamisen tärinästä, vesivuotoja, sähköiskuja tai tulipalon.
!	Yksikkö on tarkoitettu käytettäväksi vain suljetussa vesijärjestelmässä. Käyttö avoimessa vesipiirissä saattaa johtaa vesiputkien ruostumiseen ja bakteerin (erityisesti legionella) pesiytymiseen veteen.
!	Jos olet epävarma asennuksesta tai käytöstä, ota yhteyttä valtuutettuun jälleenmyyjään.
!	Valitse paikka, jossa vesivuodon sattuessa, tämä ei aiheuta omaisuusvahinkoja.
!	Kun sähkövarusteet asennetaan puurakennukseen, jossa on metallirunko, eivät sähkövarusteet saa olla kosketuksessa rakennuksen sähkötekniisten standardien mukaan. Niiden väliin on asennettava eristys.
!	Sisäyksikön ruuveilla kiinnitetyt paneelin takana tehtäviä töitä saa suorittaa vain valtuutettu asentaja jälleenmyyjän valvonnan alaisena.
!	Tämä yksikkö on maadoitettava kunnolla. Maajohtinta ei saa kiinnittää kaasu- tai vesiputkeen, eikä ukkosnojhdattimen tai puhelimen maajohtimeen. Muuton vaarana on sähköisku, jos eristys on rikkoutunut tai ulkolaitteessa on maajohtimen vika.
⚠ VAROITUS!	
⊘	Älä sijoita sisäyksikköä paikkaan, johon voi vuotaa herkästi syttyviä kaasuja. Vuodosta johtuva kaasun kerääntyminen laitteen läheisyyteen saattaa aiheuttaa tulipalon.
⊘	Älä päästä jäähdytettä ulos putkiasennuksen aikana, jääleenasennuksen tai jäähdytysjärjestelmän korjaustöiden aikana. Varo nestemäistä jäähdytysainetta, sillä se saattaa aiheuttaa pakkasennepuremia.
⊘	Älä asenna laitetta pesuhuoneeseen tai muuhun kosteaan paikkaan. Tämä ruostuttaa ja vaurioittaa laitetta.
⊘	Varmista, että virtajohtojen eristys ei kosketa kuumia osia (esim. kylmäaineputket) eristysvian estämiseksi (sulaminen).
⊘	Älä käytä liikaa voimaa vesiputkien liittämässä, ettei vahingoita niitä. Mahdolliset vuodot voivat aiheuttaa tulvimista ja vahinkoja muuhun omaisuuteen.
!	Sijoita laite helppopääsyiseen paikkaan, missä huoltotyöt on helppo suorittaa.
!	Asenna tyhjennysputket asennusoppaassa esitetyllä tavalla. Mikäli tyhjennys on puutteellinen, huoneeseen saattaa vuotaa vettä, ja irtaimisto saattaa vaurioitua.
!	Sisäyksikön liittäminen virtalähteeseen. <ul style="list-style-type: none"> • Pistorasian pitäisi olla helppopääsyisessä paikassa, jotta virta voitaisiin kytkeä pois laitteesta hätätilanteessa. • Noudata kansallisia kaapelointistandardeja ja säädöksiä sekä tätä asennusohjetta. • Suosittelemme, että kytket laitteen pysyvästi virrankatkaisijaan. <ul style="list-style-type: none"> - Virtalähde 1: Käytä hyväksytyä 20 A:n 4-napaista virrankatkaisijaa, jonka kosketinväli on vähintään 3,0 mm. - Virtalähde 2: Käytä hyväksytyä 15 A:n/16 A:n 2-napaista virrankatkaisijaa, jonka kosketinväli on vähintään 3,0 mm. (Koskee vain mallia WH-S-C09*3E8) tai Käytä hyväksytyä 20 A:n 4-napaista virrankatkaisijaa, jonka kosketinväli on vähintään 3,0 mm. (Koskee vain mallia WH-S-C12*9E8, WH-S-C16*9E8)
!	Tarkasta oikea napaisuus sähköjohtojen liitännän yhteydessä. Muussa tapauksessa tämä voi johtaa sähköiskuun tai tulipaloon.
!	Asennuksen jälkeen, tarkasta esiintyykö vesivuotoja liitännän alueella koekäytön aikana. Jos vuotoja esiintyy, voi se aiheuttaa vahinkoja muuhun omaisuuteen.
!	Asennustyöt. Asennustyöhön saatetaan tarvita kaksi tai useampia henkilöitä. Sisäyksikön paino voi aiheuttaa tapaturman, jos laitetta kannetaan yksin.

⚠ VAROITUS!

Liitetyt lisävarusteet

Nro	Lisävaruste	Määrä	Nro	Lisävaruste	Määrä
1	Asennusalusta 	1	4	Asennusalusta 	1
2	Tyhjennyskulma 	1	5	Ruuvi 	3
3	Pakkaus 	1	6	Kaukosäätimen kansi 	1

Valinnaiset lisävarusteet

Nro	Lisävaruste	Määrä
7	Valinnainen piirikortti (CZ-NS4P)	1
8	Verkkosovitin (CZ-TAW1)	1

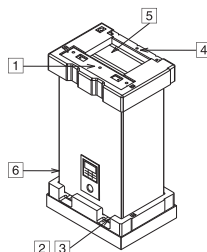

Itse hankittavat lisävarusteet (Valinnainen)

Nro	Osa	Malli	Määritykset	Valmistaja
i	2-tieventtiilisarja	Sähköinen toimilaite	SFA21/18	Siemens
	*Jäähdyttävä malli	2-tieventtiili	VVI46/25	Siemens
ii	3-tieventtiilisarja	Sähköinen toimilaite	SFA21/18	Siemens
		3-tieventtiili	VVI46/25	Siemens
iii	Huonetermostaatti	Johdollinen	PAW-A2W-RTWIRED	AC230V
		Langaton	PAW-A2W-RTWIREFLESS	-
iv	Sekoitusventtiili	-	167032	AC230V
v	Pumppu	-	Yonos 25/6	AC230V
vi	Työsäiliön anturi	-	PAW-A2W-TSBU	-
vii	Ulkoanturi	-	PAW-A2W-TSOD	-
viii	Alueen vesianturi	-	PAW-A2W-TSHC	-
ix	Alueen huoneanturi	-	PAW-A2W-TSRT	-
x	Aurinkopaneelianturi	-	PAW-A2W-TSSO	-

■ Suosittelemme, että itse hankittavat lisävarusteet hankitaan yllä olevassa taulukossa määritetyiltä valmistajilta.

1 MITTAKAAVIOT

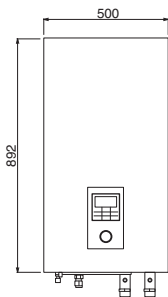

ETUPOUOLI



SIVULTA

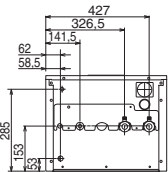

ALAPUOLI

Putkien sijaintikaavio

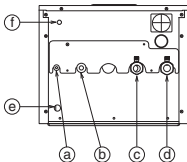

Kirjain	Putken kuvaus	Liitännän koko
a	Jäähdytysneste	5/8-18UNF
b	Jäähdytyskaasu	7/8-14UNF
c	Vesi ulos	R 1 1/4"
d	Vesi sisään	R 1 1/4"
e	Tyhjennysveden aukko	-
f	Paineenrajoitusventtiilin tyhjennys	3/8"

Pääosat

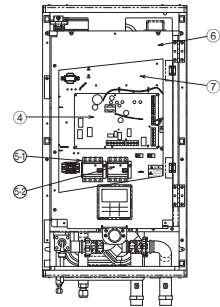
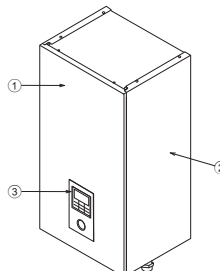

- 1 Kotelon etukansi
- 2 Kotelon sivulevyt (2 kpl)
- 3 Kaukosäädin
- 4 Piirikortti
- 5 Kolmivaiheinen vikavirtasuoja/suojakytin (päävirta)
- 6 Yksivaiheinen vikavirtasuoja/suojakytin (lisälämmittin) mallille WH-S-C09*3E8
- 7 Kolmivaiheinen vikavirtasuojasuoja/suojakytin mallille WH-S-C12*9E8, WH-S-C16*9E8
- 8 Ohjauspaneelin kansi
- 9 Ohjauspaneeli
- 10 Virtausanturi
- 11 Ilmausventtiili
- 12 Varalämmittin
- 13 Ylikuormitusuoja (4 kpl)
- 14 Painesäätin
- 15 Paineenrajoitusventtiili
- 16 Painesäätin
- 17 Vedenpäämittari
- 18 Vedensuodatin
- 19 Vesipumppu

2 VALITSE PARAS SIJAINTI

- Varmista, ettei sijoiteta laitetta lämpö- tai höyrylähteen läheisyydessä.
- Sijoita laite huoneeseen, missä on hyvä ilmanvaihto.
- Sijoita laite paikkaan, missä on helppo suorittaa tyhjennys.
- Paikkaa valittaessasi ota huomioon laitteen toiminnasta syntyvä melu.
- Älä asenna laitetta ovi aukon läheisyyteen.
- Varmista, että nuolien osoittamia etäisyyksiä seinästä, sisäkatolta, aidasta tai muista esteistä on noudatettu.
- Suositellaan, että sisälaitteen asennuskorkeus on vähintään 800 mm.
- Asennettava pystysuoralle seinälle.
- Kun sähkövarusteet asennetaan puurakennukseen, jossa on metallirunko, ei sähkövarusteet saa olla kosketuksessa rakennukseen sähköteknisten standardien mukaan. Niiden väliin on asennettava eristys.
- Älä asenna yksikköä ulos. Se on tarkoitettu vain sisätiloihin.

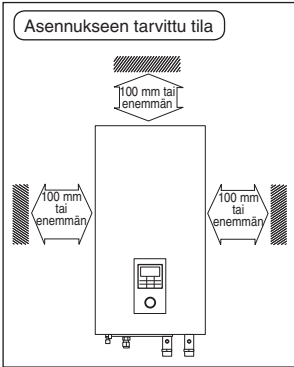

3 KUINKA KIINNITTÄÄ ASENNUSALUSTA

Kiinnitysseinän tulee olla riittävän vahva ja tukeva tärinän estämiseksi

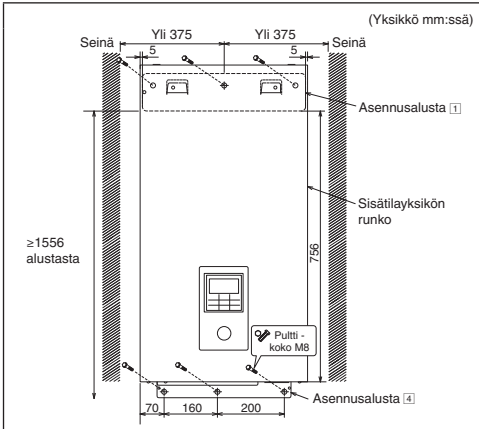

Asennusalan keskustan tulisi olla yli 375 mm oikeasta ja vasemmasta seinästä.

Asennusalan ja alustan väliin tulee jäädä yli 1556 mm.

- Kiinnitä asennusala aina vaakasuoraan asentoon vesivaa'an avulla ja sijoittamalla merkkauviiva yhdensuuntaisesti.
- Kiinnitä asennusala seinään kuudella M8-kokoisella pultilla, tulpalla ja aluslevyllä (ei toimiteta mukana).

4 REIÄN PORAAMINEN SEINÄÄN JA PUTKIHOLKIN ASENTAMINEN

1. Laita holkki reikään.
2. Kiinnitä läpivientieristin holkkiin.
3. Leikkaa holkki niin, että ulosjäävä osa on noin 15 mm seinästä.

VAROITUS!



Seinän ollessa onttu varmista, että putkikokoonpanon asentamisen yhteydessä käytetään holkkia. Näin estät hiiriä jyrsimästä johtoja.

4. Viimeistelet käyttäen kittiä tai muuta vastaava tiivistettä niin, että liitoksesta tulee tiivis.

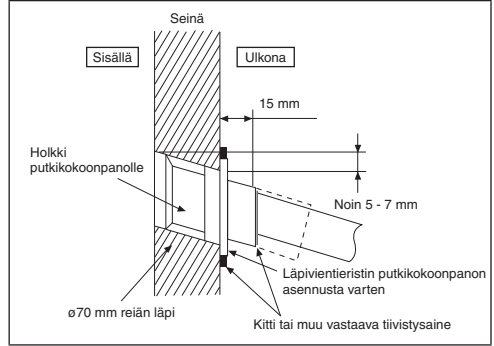

5 SISÄLAITTEEN ASENNUS

Pääsy sisäisiin komponentteihin

VAROITUS!

Tämä jakso on tarkoitettu vain valtuutetulle sähkömiehelle/putkimiehelle. Ruuveilla kiinnitetyn etulevyn kannan takana tehtäviä töitä saa suorittaa vain valtuutettu asentaja jälleenmyyjän valvonnan alaisena.

Noudata alla olevia ohjeita etulevyn irrottamiseksi. Kytke aina virransyöttö pois ennen sisäyksikön etulevyn irrottamista (esim. sisäyksikön virransyöttö, lämmittimen ja varaajan virtalähteet).

1. Irrota etukannen alapuolen 2 kiinnitysruuvia.
2. Vedä etulevyn alaosa varovasti eteenpäin poistaaksesi etulevyn vasemmasta ja oikeasta koukusta.
3. Pidätä etulevyn vasemmasta ja oikeasta reunasta ja nosta se pois koukuista.

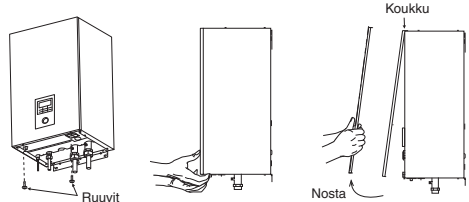

Asenna sisälaite

1. Kytke sisäyksikön hahlot asennusalustan 1 koukkuihin. Tarkasta, että koukuton kiinnitetty kunnolla asennuslevyyn liikutamalla sitä oikealle ja vasemmalle.
2. Kiinnitä ruuvit 5 asennuslevyn 4 koukkujen reikiin alla olevan kuvan mukaan.

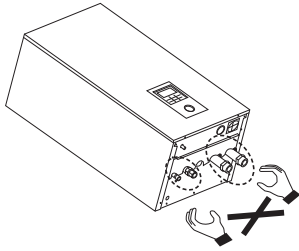
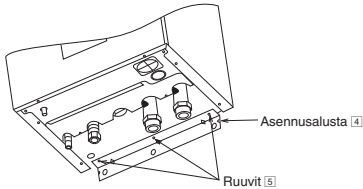
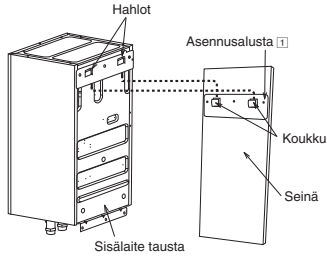

Huomautus: Älä nosta sisäyksikköä jäädytys- ja vesiputkista, jotta putket eivät vahingoitu.

Vesiputkien asennus

- Veden sisään- ja ulostulot sisäyksikössä on tarkoitettu liittämiseen vesipiiriin. Pyydä ammattitaitoista putkimiestä suorittamaan vesipiiriin liittäminen.
- Tämän vesikierron on noudatettava kaikkia olennaisia Euroopan ja kansallisia sääntöjä, esim. IEC/EN 61770.
- Varo muotoilemasta putkia liian voimakkaasti liittämisen yhteydessä.
- Käytä Rp 1¼"-kokoista mutteria sekä sisä- että ulkoyksikön liittännässä ja puhdista kaikki putket vesijohtovedellä ennen kiinnittämistä sisäyksikköön.
- Peitä putkenpää jotta lika ja pöly ei pääse putkeen seinän läpiviennin aikana.
- Valitse tiiviste joka kestävä järjestelmän paineen ja lämpötilan.
- Jos tähän sisäyksikköön kytketään olemassa oleva säiliö, varmista, että putket ovat puhtaat ennen vesiputkien asentamista.
- Käytä kahta avainta liittännän kiristämiseen. Kiristä mutterit momenttiavaimella: 117,6N•m.

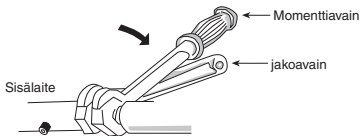

- Jos muuta kuin messinkiputkea käytetään asennuksessa, eristä putket galvaanisen korroosion ehkäisemiseksi.
- Eristä vesipiiriin putket lämmityskapasiteetin vähenemisen estämiseksi.
- Asennuksen jälkeen, tarkasta esiintyykö vesivuotoja liittännän alueella koekäytön aikana.

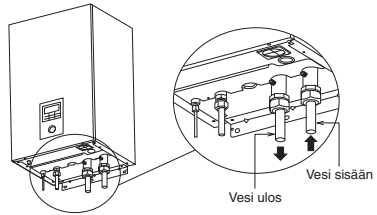

VAROITUS!

Älä kiristä liikaa, tämä voi johtaa vesivuotoihin.

Kylmäaineputkien asentaminen

1. Tee kierrel sen jälkeen, kun olet asettanut kierrelloitusputken (sijoita putkien liitoskohtaan) kupariputkeen. (Mikäli käytät pitkiä putkia)
2. Älä käytä putkipihtejä jäädytysputken avaamiseen. Mutteri voi vaurioitua ja aiheuttaa vuotoja. Käytä sopivaa avainta tai kiintoavainta.
3. Liitä putket:
 - Aseta putken keskikohta linjaan ja kiristä kierrelloitusta riittävästi sormin.
 - Käytä kahta avainta liittännän kiristämiseen. Kiristä kierrelloitusta lisää momenttiavaimella, käyttäen taulukossa annettua vääntömomenttia.

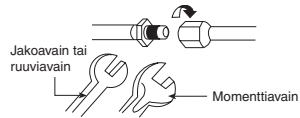

Putkien koko (Vääntömomentti)	
Kaasu	Neste
ø15,88mm (5/8") [65 N•m]	ø9,52mm (3/8") [42 N•m]

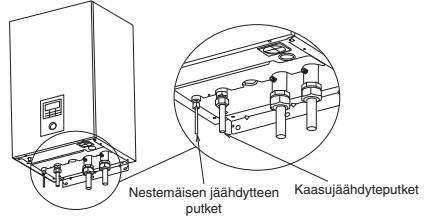

VAROITUS!

Älä kiristä liikaa, tämä voi johtaa vesivuotoihin.

VAROITUS!

Ole erityisen varovainen, kun avaat ohjauspaneelin kannen 6 ja ohjauspaneelin 7 sisäyksikön asennusta ja huoltoa varten. Muuten voit loukkaantua.

PUTKIEN LEIKKAUS JA KIERTEEN TEKO

1. Leikkaa putket putkileikkurilla käyttäen ja poista jäyste.
2. Poista jäyste jyrksintä käyttäen. Mikäli jäyset ei poisteta, siitä saattaa aiheutua kaasuvuoto. Aseta putkipuoli alaspäin välttääksesi metallijauheen joutuminen putken sisälle.
3. Tee kierre vasta sen jälkeen kun olet laittanut kierrelaitosputken kupariputkiin.



1. Leikkaaminen
2. Poista jäyste
3. Kierteen teko

Huonosti tehty kierrelaitos



Silloin kun kierrelaitoksen kierre on tehty kunnolla, kierteen sisäpinta kiittää tasaisesti ja on jokapaikasta tasapaksu. Koska kierre tulee kosketuksiin liitosten kanssa, tarkista kierteen viimeistely huolellisesti.

Tyhjennyskulma- ja letkuasennus

- Kiinnitä tyhjennyskulma [2] ja pakkaus [3] sisäyksikön pohjaan, kuten alla olevassa kuvassa.
- Käytä sisähalkaisijaltaan 17 mm olevaa tyhjennysletkua.
- Tämä putki on asennettava alaspäin jatkuvana ja paikkaan, jossa se ei voi jäätyä.
- Ohjaa tämän letkun ulostulon vain ulkopuolelle.
- Älä aseta tätä letkua viemäri- tai laskuputkeen, joka voi muodostaa ammoniakkikaasua tai rikkikaasua jne.
- Käytä tarvittaessa letkun kiristintä tyhjennysletkun kiristämiseksi vuotojen estämiseksi.
- Letkusta saattaa tippua vettä, joten on varmistettava, ettei letkun poistoaukko ole koskaan suljettuna tai tukossa.

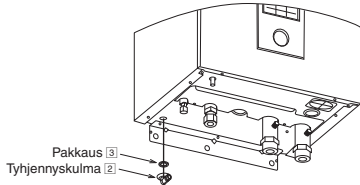

Paine rajoitusventtiiliin tyhjennysputki

- Liitä tyhjennysletku paine rajoitusventtiiliin letkun lähtöliitäntään.
- Tämä putki on asennettava alaspäin jatkuvana ja paikkaan, jossa se ei voi jäätyä.
- Ohjaa tämän letkun ulostulon vain ulkopuolelle.
- Älä aseta tätä letkua viemäriputkeen tai putkeen, joka voi muodostaa ammoniakkikaasua tai rikkikaasua jne.
- Käytä tarvittaessa letkun kiristintä tyhjennysletkun kiristämiseksi vuotojen estämiseksi.
- Letkusta saattaa tippua vettä, joten on varmistettava, ettei letkun poistoaukko ole koskaan suljettuna tai tukossa.

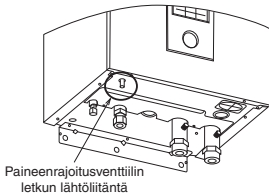

6 LIITÄ JOHTO SISÄLAITTEeseen

VAROITUS

Tämä osan saa asentaa vain valtuutettu ja lisensoitu sähkömies. Ohjauspaneelin suojakannen ⑥ takana ruuveilla kiristettyjä osia koskevat työt saa suorittaa vain pätevän urakoitsijan, asennusinsinöörin tai huoltohenkilön ohjauksessa.

Ohjauspaneelin kannen ⑥ avaaminen

Irrota ohjauspaneelin kansi seuraavia ohjeita noudattamalla. Kytke aina kaikki virtalähteet (eli sisäyksikön virransyöttö ja lämmittimen ja varaajan virtalähteet) pois päältä ennen sisäyksikön ohjauspaneelin kannen avaamista.

1. Irrota ohjauspaneelin kansi 6 kiinnitysruuvia.
2. Käännä ohjauspaneelin kansi oikealle.

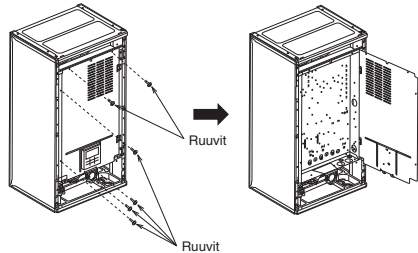

Virtajohdon ja välikaapelin kiinnittäminen

1. Ulko- ja sisälaitteiden välisen liitosjohdon tulisi olla hyväksyttäväpolykloropreeni päällysteistä 6 x väh. 1,5 mm² taipuisaa johtoa, tyyppiluokitus 60245 IEC 57 tai raskaampi johto.
 - Varmista, että ulkojohtojen värit ja terminaalinumero vastaa sisäyksikön vastaavia johtoja ja numeroita.
 - Maadoitusjohdon on oltava pienempi kuin muut johdot kuvan mukaisesti sähköturvallisuuden varmistamiseksi siinäkin tapauksessa, että johto luistaa ulos pidikkeestä (puristin).
2. Eristyslaite on kytkettävä virtalähteen kaapeliin.
 - Eristyslaiteessa (irtikytkemiseksi) tulee olla vähintään 3,0 mm kosketinväli.
 - Kytke hyväksytty polykloropreenipäällystetty virtalähteen 1 ja 2 johdot, tyyppimääritykseltään 60245 IEC 57 tai paksumpi johto liitännätäuluun ja johdon toinen pää eristyslaitteeseen (irtikytkemiseksi). Katso alla olevasta taulukosta kaapelin kokovaatimukset.

Mallille WH-S*C09*3E8

Virransyöttöjohto	Kaapelin koko	Eristyslaitteet	Suosittelut RCD
1	5 x vähintään 1,5 mm ²	20A	30mA, 4P, tyyppi A
2	3 x vähintään 1,5 mm ²	15/16A	30mA, 2P, tyyppi AC

Mallille WH-S*C12*9E8, WH-S*C16*9E8

Virransyöttöjohto	Kaapelin koko	Eristyslaitteet	Suosittelut RCD
1	5 x vähintään 1,5 mm ²	20A	30mA, 4P, tyyppi A
2	5 x vähintään 1,5 mm ²	20A	30mA, 4P, tyyppi AC

3. Johdot on vietävä ohjauslevyn pohjassa olevan holkin läpi ennen niiden kytkemistä riviliitimeen. Näin terävät reunat eivät vahingoita johtoja. Holkkia on käytettävä eikä sitä saa irrottaa.

Mallille WH-S*C09*3E8

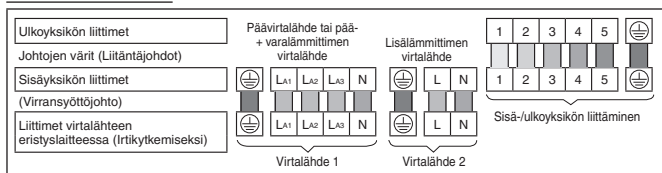

Mallille WH-S*C12*9E8, WH-S*C16*9E8

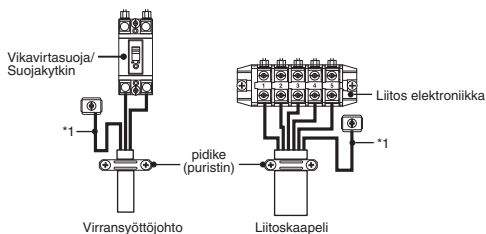
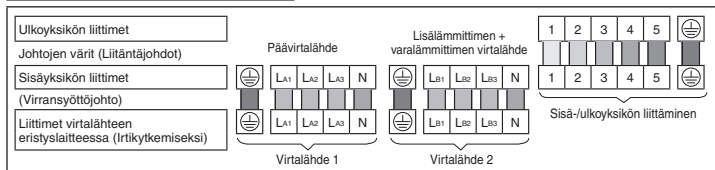

Liitinruuvi	Kiristysmomentti cN*m {kg*cm}
M4	157-196 {16-20}
M5	196-245 {20-25}

*1 - Maajohdon on turvallisuussyistä oltava pidempi kuin muut johdot

JOHTOJEN KUORIMINEN JA LIITÄNTÄVAATIMUKSET

Johtojen kuoriminen

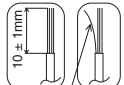

Ei irtonaisia säikeitä liitettävässä

Sisä-/ulkoliitännän liitäntätaulu

Johdin täysin sisällä



Johdin asetettu liian syvään



Johdin ei täysin liitetty



7 KAUKOSÄÄTIMEN ASENTAMINEN HUONETERMOSTAATTINA

- Sisäyksikköön kiinnitetty kaukosäädin ③ on mahdollista siirtää huoneeseen huonetermostaattiksi.

Asennuspaikka

- Asenna kaukosäädin 1–1,5 m:n korkeudelle lattiasija (sijoita se paikkaan, jossa se pystyy tunnistamaan huoneen keskilämpötilan).
- Asenna se seinään pystyasentoon.
- Vältä seuraavia asennuspaikkoja:
 - Suorassa auringonpaisteessa tai ilmvirrassa, esim. ikkunan vieressä.
 - Huoneen ilmvirtausta estävien kohteiden suojassa tai takana.
 - Paikat, joissa kosteus tiivistyy (kaukosäädin ei ole kosteustuivis eikä tippuvalta vedeltä suojattu.)
 - Lähellä lämmönlähteitä.
 - Epätasaisella alustalla.
- Jätä vähintään 1 metrin väli televisioon, radioon tai tietokoneeseen. (Laitte saattaa aiheuttaa häiriöitä kuvaan tai ääneen)

Kaukosäätimen johdotus

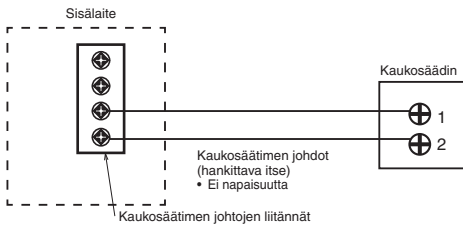

- Kaukosäätimen johdon on oltava (2 x väh. 0,3 mm²) kaksoiseristetty PVC- tai kumpiällysteinen johto. Johdon koko pituus voi olla enintään 50 metriä.
- Älä kytkä johtoja muihin sisäyksikön liitäntöihin (esim. virtalähteen johtojen liitännät). Tämä voi aiheuttaa toimintahäiriön.
- Älä niputa johtoja yhteen virtalähteen johtojen kanssa tai suojaa niitä samalla metalliputkella. Tämä voi aiheuttaa toimintavirheen.

Kaukosäätimen irrottaminen sisäyksiköstä

1. Irrota kotelon yläosa alaosasta.

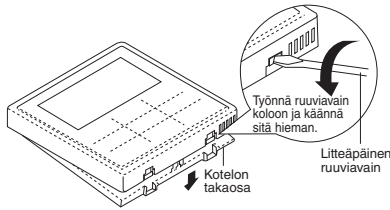

2. Irrota johdot kaukosäätimen ja sisäyksikön liitäntöjen väliltä. Irrota kotelon alaosa ohjauspaneelin kannesta avaamalla ruuvit (3 kpl)

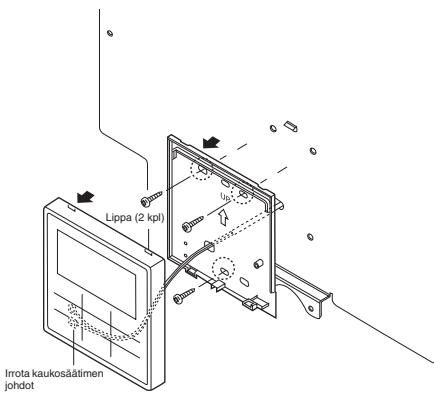

Kaukosäätimen kiinnittäminen

Näkyviin jäävä tyyppi

Valmistelu: Tee 2 aukkoa ruuveille meisselillä.

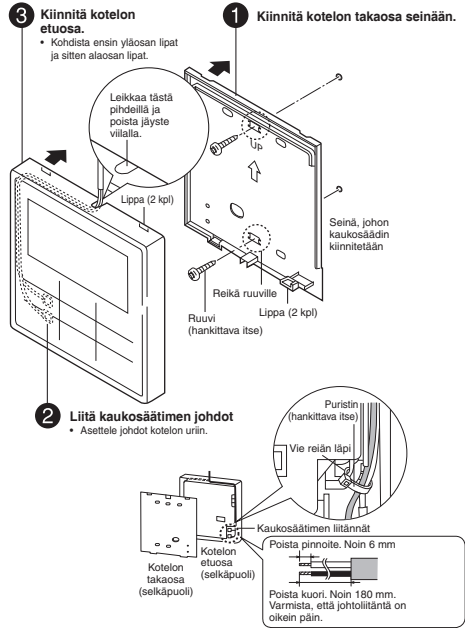

Upotettu tyyppi

Valmistelu: Tee 2 aukkoa ruuveille meisselillä.

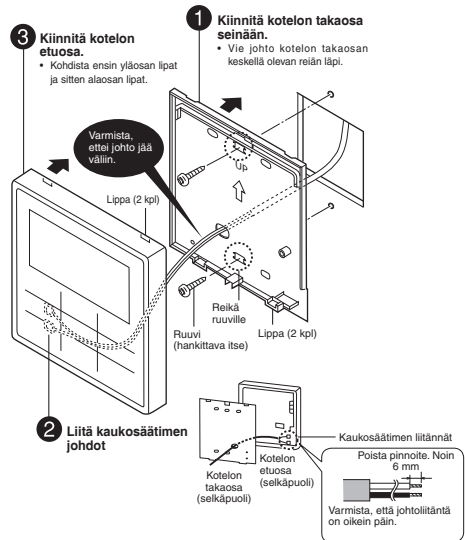

Aseta kaukosäätimen kansi paikalleen

- Vaihda olemassa oleva kaukosäätimen kansi kaukosäätimen poistosta jäävän aukon peittävään kaukosäätimen kanteen ⑥.
- Vapauta kaukosäätimen kannen koukut etulevyn takaa.

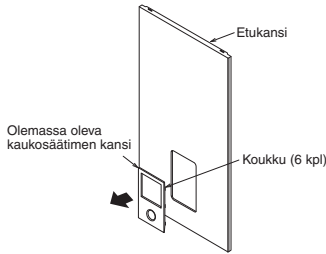

- Paina sen tilalle asetettavaa kaukosäätimen kantta ⑥ edestä, jotta se kiinnittyy etulevyyn.

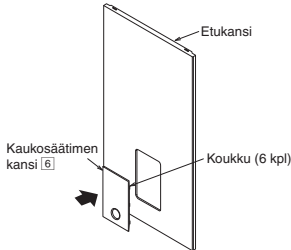

8 VEDEN LASKEMINEN SISÄÄN

- Tarkista, että kaikki putkiasennukset on kunnolla tehty ennen seuraavia vaiheita.
- Käännä ilmausventtiilin kytkintä ⑨ vastapäivään kokonainen kierros täysin suljetusta tilasta.



Ilmausventtiili ⑨

- Aseta paineenrajoitusventtiili ⑬ tasolle "ALAS".

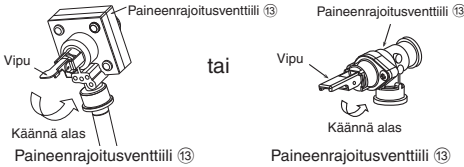

- Ala laskea vettä (korkeintaan 0,1 MPa:n (1 bar) paineella) sisäyksikköön veden tuloliitännän kautta. Lopeta veden laskeminen, jos vettä alkaa virrata paineenrajoitusventtiiliin tyhjennysletkusta.
- Kytke virtalähde päälle ja tarkista, että vesipumppu ⑯ on käynnissä.
- Tarkista, ettei putkien liitännöistä vuoda vettä.

9 VAHVISTUS

VAROITUS

Muista kytkeä virta pois päältä ennen yllä mainittujen tarkastusten suorittamista. Ennen kuin liitätöitä käsitellään, kaikki syöttöpiirit on katkaistava.

TARKASTA VEDENPAINET * (0,1 MPa = 1 bar)

Vedenpaineen tulee olla vähintään 0,05 MPa (vedenpainemittarilla tarkistettuna ⑭). Lisää tarvittaessa vettä varaajaan. Katso lisätietoja veden lisäämisestä varaajan käyttöohjeesta.

TARKASTA PAINEENRAJOITUSVENTTIILI ⑬

- Tarkista paineenrajoitusventtiilin toiminta ⑬ kääntämällä vipu vaakasuoraan.
- Jos et kuule ääntä (veden tyhjentyminen), ota yhteyttä jälleenmyyjään.
- Paina vipu alas tarkistuksen jälkeen.
- Jos veden tyhjentyminen jatkuu yksiköstä, sammuta järjestelmä ja ota yhteyttä jälleenmyyjään.

PAISUNTASÄILIÖN ⑫ ESIPAINEN TARKISTUS

[Järjestelmän enimmäisvesimäärä]

Sisäyksikössä on sisäänrakennettu paisuntasäiliö, jonka ilmakapasiteetti on 10 litraa ja alkupaine 1 bar.

Veden kokonaismäärän järjestelmässä tulee olla alle 260 litraa. Jos vesimäärä on suurempi kuin 260 litraa, lisää paisuntasäiliö (hankittava itse).

Järjestelmän tarvitseman paisuntasäiliön kapasiteetin voi laskea alla olevalla kaavalla.

$$V = \frac{\varepsilon \times V_0}{1 - \frac{98 + P_1}{98 + P_2}}$$

V : Tarvittu kaasutilavuus < paisuntasäiliön tilavuus >

V₀ : Järjestelmän kokonaisvesimäärä < >

ε : Veden paisunta-aste 5 - 60 °C = 0,0171

P₁ : Paisuntasäiliön täyttöpaine = (100) kPa

P₂ : Järjestelmän enimmäispaine = 300 kPa

- () Vahvista asennuspaikalla

- <V> on tiivistetyn paisuntasäiliön kaasutilavuus.

- Tarvitun kaasutilavuuden laskelmaan kannattaa lisätä 10 %:n marginaali.

Veden paisunta-astetaulukko

Veden lämpötila (°C)	Veden paisunta-aste ε
10	0,0003
20	0,0019
30	0,0044
40	0,0078
50	0,0121
60	0,0171
70	0,0228
80	0,0291
90	0,0360

[Paisuntasäiliön alkupaineen säätö, kun asennuksessa on korkeuseroja]

Jos sisäyksikön ja järjestelmän vesikierron korkeimman pisteen (H) korkeusero on enemmän kuin 7 m, säädä paisuntasäiliön alkupainetta (P_g) seuraavan kaavan mukaisesti.

$$P_g = (H^*10+30) \text{ kPa}$$

TARKASTA VIKAVIRTASUOJA/SUOJAKYTKIN

Tarkasta, että vikavirtasuoja/suojakytkin on "ON" -tilassa ennen vikavirtasuojan/suojakytkimen tarkastusta. Kytke virta sisäyksikköön. Tämä koe voidaan suorittaa vain virran ollessa kytkettynä sisäyksikköön.

VAROITUS

Älä kosketa muihin osiin kuin vikavirtasuojan/suojakytkimen testipainikkeeseen virran ollessa kytkettynä sisäyksikköön. Tämä voi johtaa sähköiskuun. Ennen kuin liitäntöjä käsitellään, kaikki syöttöpiirit on katkaistava.

- Paina vikavirtasuojan/suojakytkimen "TEST"-painiketta. Vipu kääntyy alaspäin ja näyttää "0", jos se toimii oikein.
- Jos vikavirtasuoja/suojakytkin ei toimi oikein, ota yhteyttä jälleenmyyjään.
- Kytke sisäyksikön virta pois päältä.
- Jos vikavirtasuoja/suojakytkin toimii normaalisti, aseta vipu "ON"-asentoon uudestaan kokeen päätyttyä.

Tämä tuote sisältää fluorattuja kasvihuonekaasuja.

Kylmäainetyyppi: R410A (GWP=2088)

Määrä: Malleille WH-SXC09*3E8, WH-SXC12*9E8 2,85 kg (5,9508 t CO₂-ekv.)

Malleille WH-SXC16*9E8 2,90 kg (6,0552 t CO₂-ekv.)

Malleille WH-SDC09*3E8, WH-SDC12*9E8, WH-SDC16*9E8 2,55 kg (5,3244 t CO₂-ekv.)

(Määrään ei sisälly lisäkylmäaine, jos kylmäaineen putkituspituutta on jatkettu. Katso ulkolaitteen etiketistä käytetyn kylmäaineen tarkka määrä ja varsinaiset CO₂-ekvivalenttitonnit.)

10 TESTIAJO

1. Täytä varaaja vedellä. Katso lisätietoja varaajan asennus- ja käyttöohjeesta.
2. Kytke sisäyksikkö ja vikavirtasuoja/suojakytkin päälle. Katso tämän jälkeen lisätietoja ohjauspaneeli käytöstä ilmasivilämpöpumpun käyttöohjeesta.
3. Normaalisissa käytössä tulee painemittarin (14) lukeman olla 0,05 MPa ja 0,3 MPa välillä.
4. Puhdista vedensuodatinrjaksi koekäytön jälkeen (15). Asenna se uudelleen puhdistettuasi sen.

NOLLAA YLIKUORMITUSSUOJA (11)

Ylikuormitussuoja (11) on asennettu estämään veden ylikuumentuminen. Kun ylikuormitussuoja (11) laukeaa korkealla veden lämpötilalla, nollaa se seuraavasti.

1. Ota suojus pois.
2. Paina keskipainiketta varovasti testikynällä ylikuormitussuojan (11) nollaamiseksi.
3. Kiinnitä suojus takaisin paikalleen.

Käytä testikynää tämän painikkeen painamiseen ylikuormitussuoja (11) nollaamiseksi.

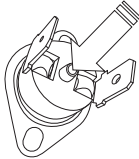

11 HUOLTO

- Varmista yksikön turvallisuus ja optimaalinen toiminta tarkistamalla yksikkö kausiluontoisesti ja sen vikavirtasuojan/suojakytkimen toiminta, johdotukset ja putkisto säännöllisesti. Tämä on annettava valtuutetun jälleenmyyjän tehtäväksi. Tilaa määräaikainen tarkistus jälleenmyyjältä.

Vedensuodatinrjaksi huolto (15)

1. Kytke virta OFF-asentoon.
2. Aseta vedensuodatinrjaksi kaksi venttiiliä tilaan (15) "SULJE".
3. Irrota puristin ja vedä riittä varovasti ulos. Varo siitä valuvaa vähäistä vesimäärää.
4. Puhdista verkko lämpimällä vedellä. Käytä tarvittaessa pehmeää harjaa.
5. Aseta verkko takaisin vedensuodatinrjaksi (15) ja kiinnitä puristimella.
6. Aseta vedensuodatinrjaksi kaksi venttiiliä tilaan (15) "AVAA".
7. Kytke virta.

OIKEA PUMPUN PYSÄYTTÄMINEN

VAROITUS

Noudata tarkasti seuraavia ohjeita pumpun alajassossa. Seurauksena voi olla räjähdys, ellei ohjeita noudateta.

1. Kun sisäyksikkö ei ole käytössä (valmiustila), siirry kaukosäätimessä Huoltoasetukset-valikkoon ja käynnistä pumpu valitsemalla tyhjennuspumppaustoiminto. (Katso lisätietoja LIITTEESTÄ)
2. 10-15 minuutin jälkeen, (1 tai 2 minuuttia alhaisessa lämpötilassa (< 10°C)), sulje ulkoysikön 2-tieventtiili kokonaan.
3. Sulje ulkoysikön 3-tieventtiili kokonaan 3 minuutin kuluttua.
4. Paina kaukosäätimen (3) "OFF/ON" -kytkintä pumpun alajajotoinnon lopettamiseksi.
5. Irrota kylmäaineputket.

TARKISTA SEURAAVAT ASIAT

- Onko kierreliliitosputkien liittämiskohdissa kaasuvuotoja?
- Onko kierreliliitosputkien liittämiskohdissa suoritettu lämpöeristys?
- Onko liitosjohto tiukasti kiinnitetty liitäntätaluun?
- Onko liitosjohto tiukasti kytketty?
- Onko maadoitus tehty oikein?
- Onko vedenpaine korkeampi kuin 0,05 MPa?
- Onko paineenrajoitusventtiilin toiminta (13) normaali?
- Onko vikavirtasuojan/suojakytkimen toiminta normaali?
- Onko sisälaite ripustettu kunnolla asennusalustaan?
- Täyttääkö virtalähteen virtalaitteen arvot?
- Kuuluuko epätavallista ääntä?
- Toimiiko lämmitys normaalisti?
- Toimiiko termostaatti oikein?
- Toimiiko kaukosäätimen (3) LCD-näyttö oikein?
- Esiintyykö sisäyksikössä vesivuotoja testiajossa?

1 Järjestelmän muunnelmät

Tässä osassa esitellään ilma-vesilämpöpumpun eri järjestelmämuunnelmia ja niiden asetukset.

1-1 Laitteen lämpötila-asetusten eri käyttötavat.

Lämpötilan hallittavat lämmityskäytössä

1. Kaukosäädin

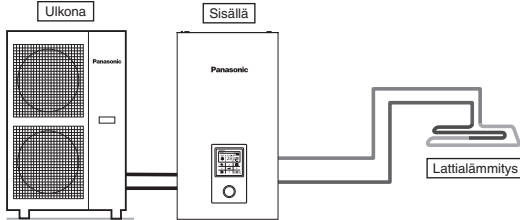

Kaukosäätimen asetukset

Asennusasetukset
 Järj. määrittys
 Valinnainen piirikortti - Ei

Alue ja anturi:
 Veden lämpötila

Kytke lattialämmitys tai lämpöpatteri suoraan sisäyksikköön.
 Kaukosäädin asennetaan sisäyksikköön.
 Tämä on yksinkertaisin perusjärjestelmä.

2. Huonetermostaatti

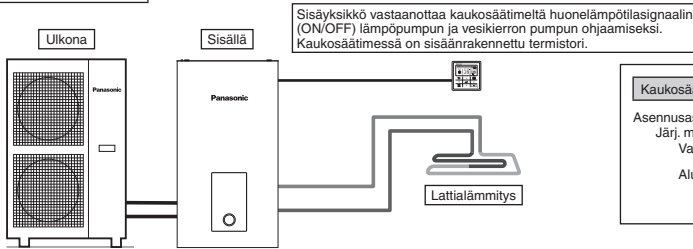

Kaukosäätimen asetukset

Asennusasetukset
 Järj. määrittys
 Valinnainen piirikortti - Ei

Alue ja anturi:
 Huonetermostaatti
 Sisäinen

Kytke lattialämmitys tai lämpöpatteri suoraan sisäyksikköön.
 Irrota kaukosäädin sisäyksiköstä ja asenna se huoneeseen, johon lattialämmitys on asennettu.
 Tässä käytössä kaukosäädintä käytetään huonetermostaattina.

3. Ulkoinen huonetermostaatti

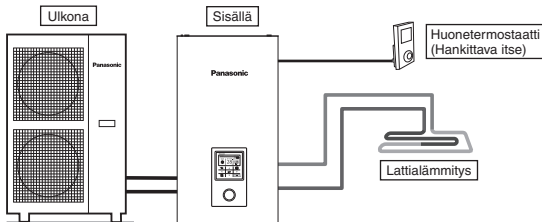

Kaukosäätimen asetukset

Asennusasetukset
 Järj. määrittys
 Valinnainen piirikortti - Ei

Alue ja anturi:
 Huonetermostaatti
 (Ulkoinen)

Kytke lattialämmitys tai lämpöpatteri suoraan sisäyksikköön.
 Kaukosäädin asennetaan sisäyksikköön.
 Asenna erillinen ulkoinen huonetermostaatti (hankittava itse) huoneeseen, johon lattialämmitys on asennettu.
 Tässä käytössä käytetään ulkoista huonetermostaattia.

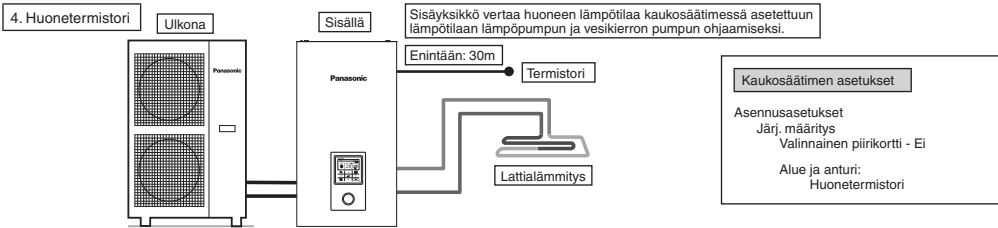

Kytke lattialämmitys tai lämpöpatteri suoraan sisäyksikköön.

Kaukosäädin asennetaan sisäyksikköön.

Asenna erillinen ulkoinen huonetermostori (Panasonicin määrittämä) huoneeseen, johon lattialämmitys on asennettu.

Tässä käytettävissä käytetään ulkoista huonetermostoria.

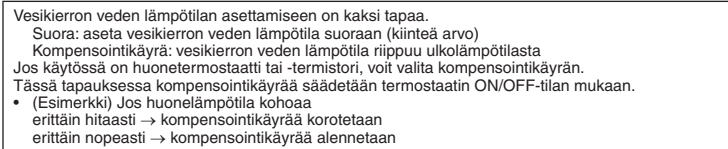

Esimerkkejä asennuksista

Lattialämmitys 1 + lattialämmitys 2

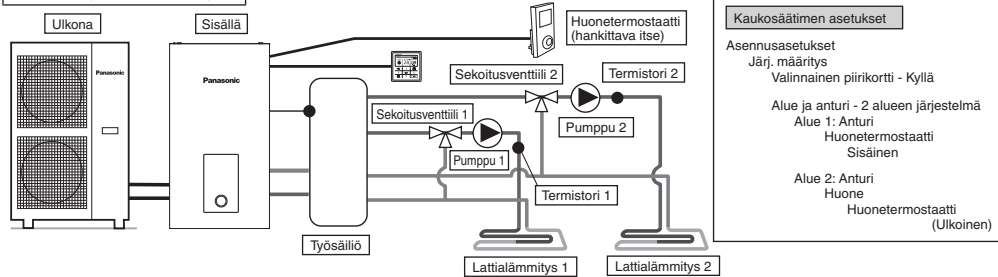

Liitä lattialämmityksen kaksi kiertoa yksikköön työsäiliön kautta, kuten kuvassa.

Asenna sekoitusventtiilit, pumput ja termistorit (Panasonicin määrittämät) kumpaankin kiertoon.

Irrota kaukosäädin sisäyksiköstä, asenna se yhteen kiertoon ja käytä sitä huonetermostaattina.

Asenna ulkoinen huonetermostaatti (hankittava itse) toiseen kiertoon.

Kiertojen veden lämpötilat voidaan asettaa toisistaan riippumattomasti.

Asenna työsäiliön säiliötermistori.

Työsäiliön liitännän asetus ja lämmitystoiminnon lämpötila-asetus ΔT on asetettava sitä varten erikseen.

Tämä järjestelmä edellyttää valinnaista lisäpiirikorttia (CZ-NS4P).

Lattialämmitys ja patteri

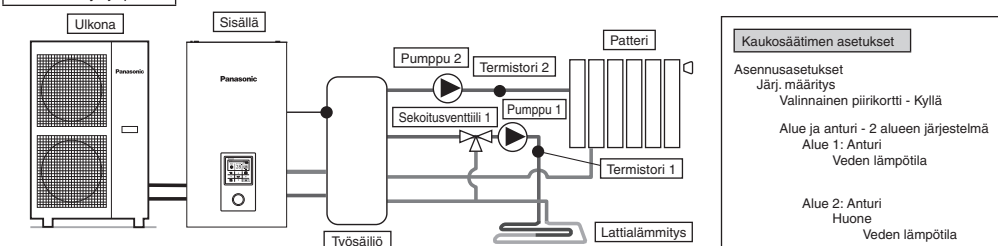

Liitä lattialämmityksen tai lämpöpatterin kaksi kiertoa yksikköön työsäiliön kautta, kuten kuvassa.

Asenna pumput ja termistorit (Panasonicin määrittämät) kumpaankin kiertoon.

Asenna sekoitusventtiili siihen kiertoon, jonka lämpötila on alhaisempi.

(Yleensä, jos asennetaan lattialämmitys ja lämpöpatterikierto kahtena alueena, sekoitusventtiili kannattaa asentaa lattialämmityskiertoon.)

Kaukosäädin asennetaan sisäyksikköön.

Valitse lämpötila-asetuksissa vesikierron lämpötila kummallekin kierrolle.

Kiertojen veden lämpötilat voidaan asettaa toisistaan riippumattomasti.

Asenna työsäiliön säiliötermistori.

Työsäiliön liitännän asetus ja lämmitystoiminnon lämpötila-asetus ΔT on asetettava sitä varten erikseen.

Tämä järjestelmä edellyttää valinnaista lisäpiirikorttia (CZ-NS4P).

Huomaa, että jos toissijaisella puolella ei ole sekoitusventtiiliä, vesikierron lämpötila saattaa nousta korkeammaksi kuin asetettu lämpötila.

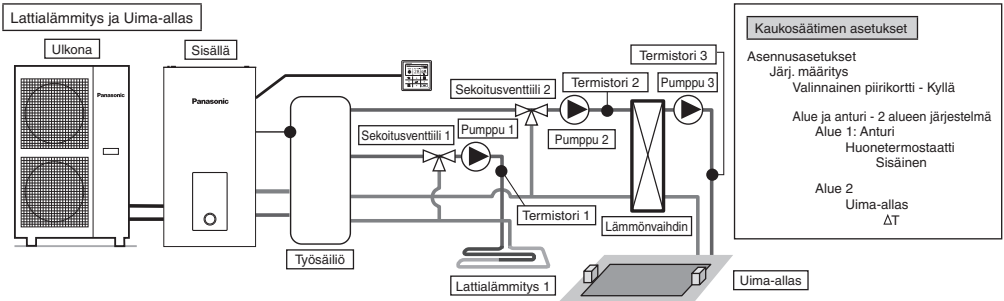

Liitä lattialämmitys ja uima-allas kahtena kiertona yksikköön työsaaliön kautta, kuten kuvassa. Asenna sekoitusventtiilit, pumput ja termistorit (Panasonicin määrittämät) kumpaankin kiertoon. Asenna sitten lisäksi uima-altaan lämmönvaihdin, allaspumppu ja allasanturi uima-altaan vesikiertoon. Irrota kaukosäädin sisäyksiköstä ja asenna se huoneeseen, johon lattialämmitys on asennettu. Sekä lattialämmityksen että uima-altaan kierron veden lämpötila voidaan asettaa erikseen. Asenna työsaaliön säiliöanturi. Työsäiliön liitännän asetus ja lämmitystoiminnon lämpötila-asetus ΔT on asetettava sitä varten erikseen. Tämä järjestelmä edellyttää valinnaista lisäpiirikorttia (CZ-NS4P).

* Uima-allas on liitettävä alueena 2. Jos yksikkö on kytketty uima-altaaseen, uima-allastoiminto sammuu, kun valitaan jäähdytystoiminto.

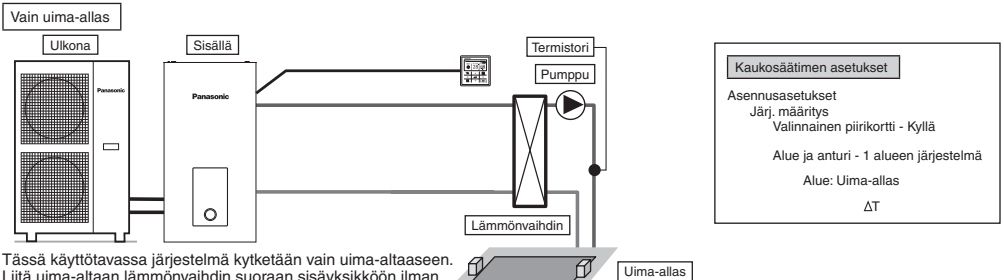

Tässä käytettävässä järjestelmässä kytketään vain uima-altaaseen. Liitä uima-altaan lämmönvaihdin suoraan sisäyksikköön ilman työsaaliötä. Asenna uima-allaspumppu ja allasanturi (Panasonicin määrittämä) uima-altaan lämmönvaihtimen toisjaiselle puolelle. Irrota kaukosäädin sisäyksiköstä ja asenna se huoneeseen, johon lattialämmitys on asennettu. Uima-altaan lämpötilan voi asettaa erikseen. Tämä järjestelmä edellyttää valinnaista lisäpiirikorttia (CZ-NS4P).

Tässä käytettävässä jäähdytystoimintoa ei voi käyttää. (ei näy kaukosäätimessä)

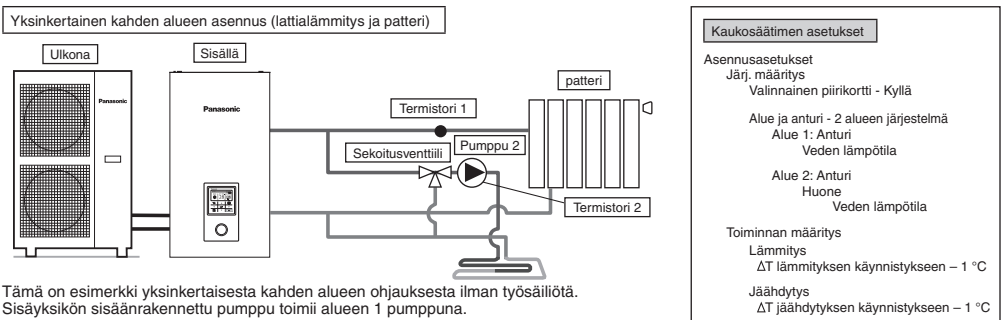

Tämä on esimerkki yksinkertaisesta kahden alueen ohjauksesta ilman työsaaliötä. Sisäyksikön sisäänrakennettu pumppu toimii alueen 1 pumppuna. Asenna sekoitusventtiili, pumppu ja termistori (Panasonicin määrittämä) alueen 2 kiertoon. Varmista, että määrität alueen 1 korkean lämpötilan puoleksi, koska alueen 1 lämpötilaa ei voi säätää. Alueella 1 on oltava termistori, jotta alueen 1 lämpötila voidaan näyttää kaukosäätimessä. Kummankin kierron veden lämpötila voidaan asettaa erikseen. (Korkean lämpötilan puolen ja matalan lämpötilan puolen lämpötiloja ei kuitenkaan voi vaihtaa keskenään) Tämä järjestelmä edellyttää valinnaista lisäpiirikorttia (CZ-NS4P).

- (VAROITUS!)
- Termistori 1 ei vaikuta toimintaan suoraan. Sen asentamatta jättäminen aiheuttaa kuitenkin virheen.
 - Säädä alueen 1 ja alueen 2 virtausnopeus tasapainoon. Jos sitä ei ole säädetty oikein, se voi vaikuttaa järjestelmän toimintaan. (Jos alueen 2 pumpun virtausnopeus on liian korkea, alueelle 1 ei välttämättä virtaa lainkaan kuumaa vettä.) Virtausnopeuden voi tarkistaa suorittamalla huoltovalikosta toimilaitteiden tarkistuksen.

1-2. Valinnaisia lisälaitteita vaativat käyttötavat.

Kotitalouden lämminvesivaraajan liitäntä

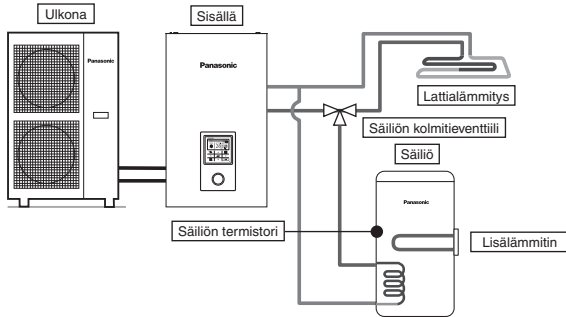

Kaukosäätimen asetukset

Asennusasetukset
 Järj. määrittäminen
 Valinnainen piirikortti - Ei
 Säiliöliitäntä - Kyllä

Tässä käytettävässä lämminvesivaraaja liitetään sisäyksikköön kolmitieventtiilillä. Lämminvesivaraajan säiliölämpötila tunnustetaan säiliötermistorilla (Panasonicin määrittämä).

Säiliö ja aurinkopaneeliliitäntä

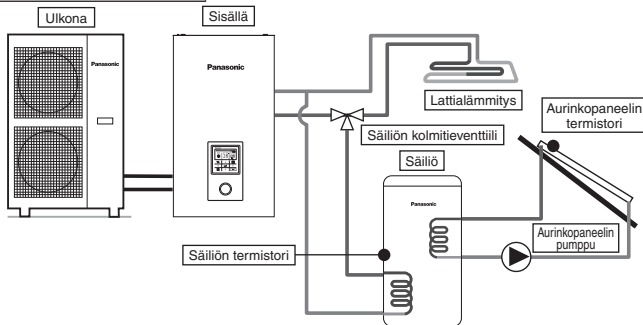

Kaukosäätimen asetukset

Asennusasetukset
 Järj. määrittäminen
 Valinnainen piirikortti - Kyllä
 Säiliöliitäntä - Kyllä
 Aurinkop. liitäntä - Kyllä
 Lämminvesivaraaja
 ΔT Käynnistyminen
 ΔT Sammuus
 Jäähdytys
 Yläraja

Tässä käytettävässä lämminvesivaraaja liitetään sisäyksikköön kolmitieventtiilillä, ja varaajaan liitetään aurinkopaneelilämmitin. Lämminvesivaraajan säiliölämpötila tunnustetaan säiliötermistorilla (Panasonicin määrittämä). Aurinkopaneelin lämpötila tunnustetaan paneelin termistorilla (Panasonicin määrittämä). Lämminvesivaraaja käyttää sisäänrakennettua aurinkopaneelin lämmönvaihdinta itsenäisesti. Lämmön kerääminen toimii automaattisesti vertaamalla säiliön termistorin ja aurinkopaneelin termistorin lämpötiloja. Talvikaudella aurinkopaneelin kierron pumppu toimii jatkuvasti piirin suojaamiseksi. Jos et halua, että pumppu toimii jatkuvasti, lisää järjestelmään glykolia ja aseta jäähdytystoiminto käynnistymään -20°C :n lämpötilassa. Tämä järjestelmä edellyttää valinnaista lisäpiirikorttia (CZ-NS4P).

SUOMI

Työsäiliöliitäntä

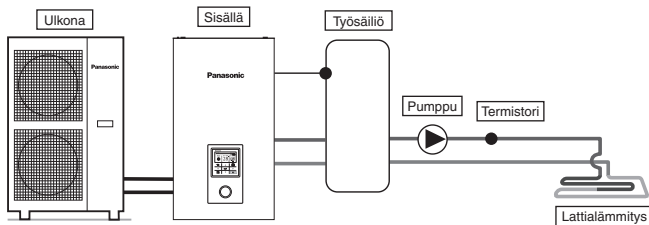

Kaukosäätimen asetukset

Asennusasetukset
 Järj. määrittäminen
 Valinnainen piirikortti - Kyllä
 Työsäiliöliitäntä - Kyllä
 ΔT Työsäiliölle

Tässä käytettävässä sisäyksikköön liitetään työsäiliö. Työsäiliön lämpötila tunnustetaan työsäiliön termistorilla (Panasonicin määrittämä). Tämä järjestelmä edellyttää valinnaista lisäpiirikorttia (CZ-NS4P).

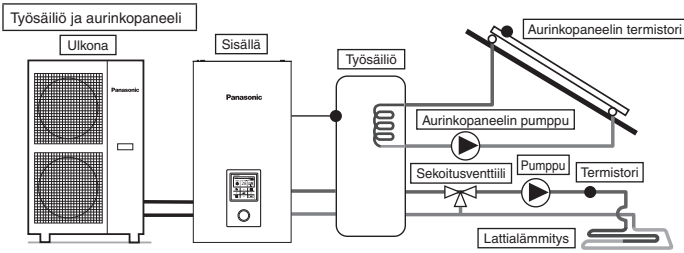

Kaukosäätimen asetukset
Asennusasetukset
Järj. määritys
Valinnainen piirikortti - Kyllä
Työsäiliöliitäntä - Kyllä
ΔT työsäiliölle
Aurinkop.liitäntä - Kyllä
Työsäiliö
ΔT Käynnistys
ΔT Sammuu
Jäänesto
Yläraja

Tässä käytettävässä sisäyksikköön liitetään työsäiliö, joka lämmitetään aurinkopaneelilla. Työsäiliön lämpötila tunnustetaan työsäiliön termistorilla (Panasonicin määrittämä). Aurinkopaneelin lämpötila tunnustetaan paneelin termistorilla (Panasonicin määrittämä). Työsäiliö käyttää sisäänrakennettua aurinkopaneelin lämmönvaihdinta itsenäisesti. Talvikaudella aurinkopaneelin kierron pumppu toimii jatkuvasti piirin suojaamiseksi. Jos et halua, että pumppu toimii jatkuvasti, lisää järjestelmään glykolia ja aseta jäänestotoiminto käynnistymään -20 °C:n lämpötilassa. Lämmön kerääminen toimii automaattisesti vertaamalla säiliön termistorin ja aurinkopaneelin termistorin lämpötiloja. Tämä järjestelmä edellyttää valinnaista lisäpiirikorttia (CZ-NS4P).

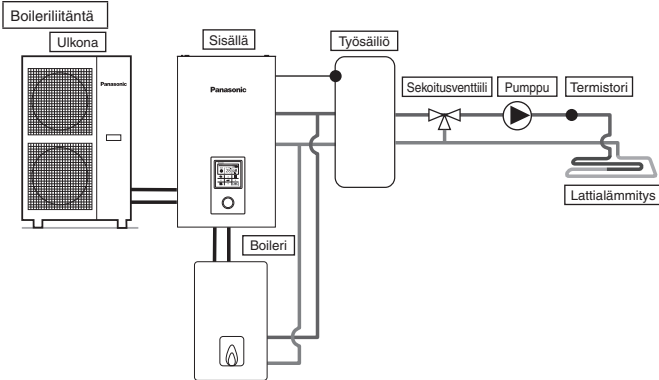

Kaukosäätimen asetukset
Asennusasetukset
Järj. määritys
Valinnainen piirikortti - Kyllä
Kaksiarvoisen - Kyllä
Käynnistys: ulkolämpötila
Ohjaustapa

Tässä käytettävässä sisäyksikköön liitetään boileri lisäämään kapasiteettia – boileri kytketään käyttöön, kun ulkolämpötila laskee ja lämpöpumpun kapasiteetti ei riitä.

Boileri liitetään lämmityspiiriin rinnakkain lämpöpumpun kanssa. Boilerin liittämiseen on kolme kaukosäätimellä valittavaa tilaa. Lisäksi boileri voidaan liittää lämminvesivaraajan kiertoon säiliön veden lämmittämiseksi. (Boilerin toiminta-asetukset ovat asentajan vastuulla.) Tämä järjestelmä edellyttää valinnaista lisäpiirikorttia (CZ-NS4P).

Boilerin asetuksista riippuen voi olla suositeltavaa asentaa työsäiliö, koska vesikierron veden lämpötila saattaa nousta korkeammaksi. (Työsäiliö tarvitaan erityisesti, jos valitaan rinnakkaisasennuksen lisäasetuksia.)

VAROITUS

Panasonic EI ole vastuussa, jos boilerijärjestelmä on sijoitettu virheellisesti tai vaarallisesti.

VAROITUS!

Varmista, että boileri ja sen liitännät järjestelmään noudattavat sovellettavaa lainsäädäntöä. Varmista, että lämmityskierrosta sisäyksikköön palaavan veden lämpötila EI ole yli 55 °C. Boilerin turvakytin sammuttaa boilerin, kun lämmityskierroksen veden lämpötila on yli 85 °C.

2 Kaapeleiden liittäminen

Ulkoiseen laitteeseen liittäminen (valinnainen)

- **Kaikkien liitäntöjen on** noudatettava kansallisia kaapelointistandardeja.
 - Suosittelemme, että asennukseen käytetään valmistajan suosittelemia osia ja lisävarusteita.
 - Pääpiirikortin (4) liitännät
1. Kaksitieventiiliin on oltava jousikäyttöinen ja elektronista tyyppiä, katso "Itse hankittavat lisävarusteet" –taulukosta lisätietoja. Venttiilijohdon on oltava (3 x väh. 1,5 mm²), tyyppimääritykseltään 60245 IEC 57 tai paksumpi, tai vastaava kaksoiseristetty päällystetty johto.
 - * huomautus: - Kaksitieventiiliin on oltava CE-merkinän vaatimusten mukainen komponentti.
 - Venttiilin enimmäiskuormitus on 9,8VA.
 2. Kolmitieventiiliin on oltava tyypiltään jousitettu ja elektroninen. Venttiilijohdon on oltava (3 x väh. 1,5 mm²), tyyppimääritykseltään 60245 IEC 57 tai paksumpi, tai vastaava kaksoiseristetty päällystetty johto.
 - * huomautus: - Komponentin on oltava varustettu CE-merkinnällä.
 - Se on ohjattava lämmitystilään, kun se on OFF-tilassa.
 - Venttiilin enimmäiskuormitus on 9,8VA.
 3. Huonetermostaatin johdon on oltava (4 tai 3 x väh. 0,5 mm²), tyyppimääritykseltään 60245 IEC 57 tai paksumpi, tai vastaava kaksoiseristetty päällystetty johto.
 4. Lisälämmittimen enimmäislähtöteho on ≤ 3 kW. Lisälämmittimen johdon tulee olla (3 x väh. 1,5 mm²), tyyppimääritykseltään 60245 IEC 57 tai paksumpi.

- Lisäpumpun johdon tulee olla (2 x väh. 1,5 mm²), tyyppimäärittelykseltään 60245 IEC 57 tai paksumpi.
- Boilerin kosketinjohdon tulee olla (2 x väh. 0,5 mm²), tyyppimäärittelykseltään 60245 IEC 57 tai paksumpi.
- Ulkoisen säädin on liitettävä 1-piikkiseen kytkimeen vähintään 3,0 mm:n kosketinvälillä. Johdon on oltava (2 x väh. 0,5 mm²), kaksoiseristetty PVC- tai kumipäällysteinen johto.
* huomautus: - Käytettävän kytkimen on oltava CE-hyväksytyt komponentti.
- Enimmäistoimintajännitteen on oltava alle 3A_{rms}.
- Säiliön anturin tulee olla vastustyyppinen. Katso anturin määritykset ja tiedot Käyriä 7.1. Johdon on oltava (2 x väh. 0,3 mm²), kaksoiseristetty (vähintään 30 V:n eristysteho) PVC- tai kumipäällysteinen johto.

Säiliön anturin vastus suhteessa lämpötilaan

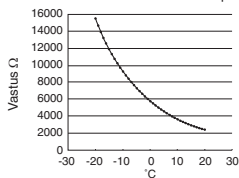

Säiliön anturin määritykset

- Alueen 1 huoneanturin johdon tulee olla (2 x väh. 0,3 mm²) kaksoiseristetty PVC- tai kumipäällysteinen johto.
- Ukolämpötila-anturin johdon tulee olla (2 x väh. 0,3 mm²) kaksoiseristetty PVC- tai kumipäällysteinen johto.
- Säiliön ylikuormitusuojan johdon on oltava (2 x väh. 0,5 mm²), kaksoiseristetty PVC- tai kumipäällysteinen johto.

- Valinnaisen piirikortin [7] liittäminen
- Kun järjestelmään liitetään valinnainen lisäpiirikortti, voidaan hallita kahden alueen lämpötilaa. Kytke alueen 1 ja alueen 2 sekoitusventtiilit, vesipumput ja termistorit lisäpiirikortin liittimiin. Kunkin alueen lämpötilaa voi hallita erikseen kaukosäätimellä.
 - Alueen 1 ja 2 pumpun johtojen tulee olla (2 x väh. 1,5 mm²), tyyppimäärittelykseltään 60245 IEC 57 tai paksumpi.
 - Aurinkopaneelin pumpun johdon tulee olla (2 x väh. 1,5 mm²), tyyppimäärittelykseltään 60245 IEC 57 tai paksumpi.
 - Uima-altaan pumpun johdon tulee olla (2 x väh. 1,5 mm²), tyyppimäärittelykseltään 60245 IEC 57 tai paksumpi.
 - Alueen 1 ja 2 huonetermostaatin johtojen tulee olla (4 x väh. 0,5 mm²), tyyppimäärittelykseltään 60245 IEC 57 tai paksumpi.
 - Alueen 1 ja 2 sekoitusventtiilin johtojen tulee olla (3 x väh. 1,5 mm²), tyyppimäärittelykseltään 60245 IEC 57 tai paksumpi.
 - Alueen 1 ja 2 huoneanturin johdon tulee olla (2 x väh. 0,3 mm²), kaksoiseristetty (vähintään 30 V:n eristysteho) PVC- tai kumipäällysteinen johto.
 - Työsäiliön anturin, uima-altaan vesianturin ja aurinkopaneelianturin johdon tulee olla (2 x väh. 0,3 mm²), kaksoiseristetty (vähintään 30 V:n eristysteho) PVC- tai kumipäällysteinen johto.
 - Alueen 1 ja 2 vesianturin johdon tulee olla (2 x väh. 0,3 mm²) kaksoiseristetty PVC- tai kumipäällysteinen johto.
 - Tarvesignaali johdon tulee olla (2 x väh. 0,3 mm²) kaksoiseristetty PVC- tai kumipäällysteinen johto.
 - SG-signaali johdon tulee olla (3 x väh. 0,3 mm²) kaksoiseristetty PVC- tai kumipäällysteinen johto.
 - Lämmitys-/jäähdytyskytkimen johdon tulee olla (2 x väh. 0,3 mm²) kaksoiseristetty PVC- tai kumipäällysteinen johto.
 - Ulkoisen kompressorin kytkimen johdon tulee olla (2 x väh. 0,3 mm²) kaksoiseristetty PVC- tai kumipäällysteinen johto.

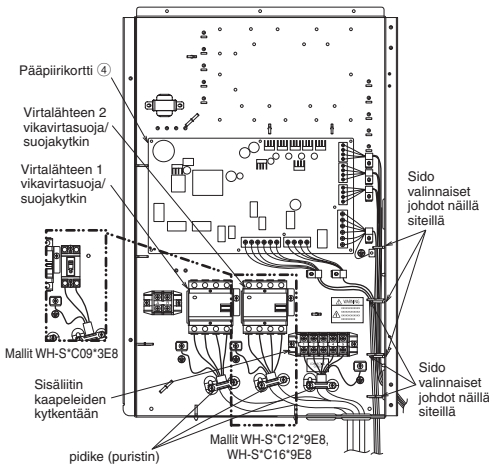

Lisäjohtojen ja virtalähteen johdon asentaminen (näkyvässä ei ole sisäisiä kytkentöjä)

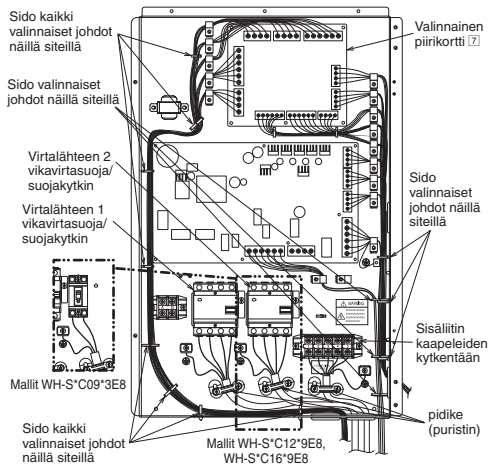

Lisäjohtojen ja virtalähteen johdon asentaminen (näkyvässä ei ole sisäisiä kytkentöjä)

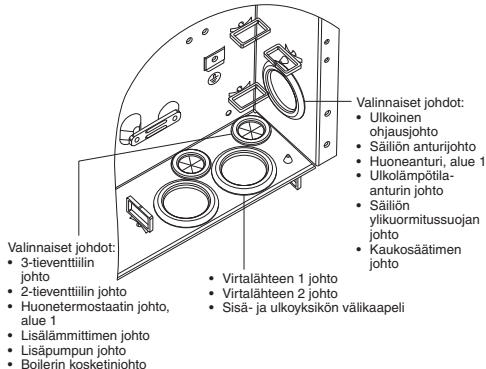

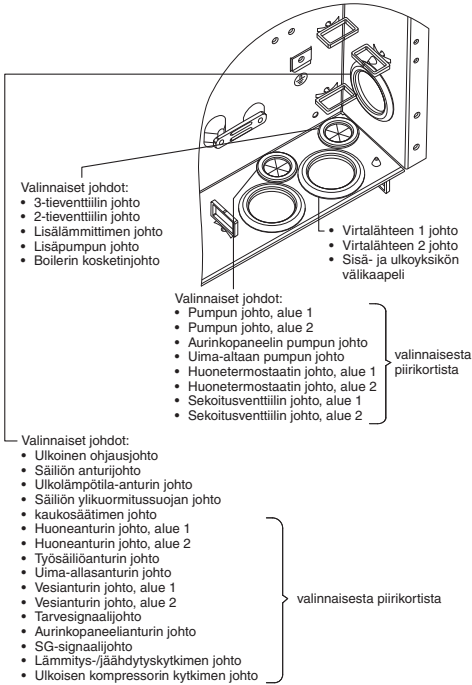

Litintuvi piirikortissa	Enimmäisk ristysmomentti cN*m [kg*cm]
M3	50 [5,1]
M4	120 [12,24]

Välikaapelin pituus

Sisäyksikköä ja ulkoisia laitteita yhdistävien johtojen pituus ei saa olla suurempi kuin taulukossa annetut enimmäispituudet.

Ulkoinen laite	Johtojen enimmäispituus (m)
Kaksisuuntainen venttiili	50
Kolmisuuntainen venttiili	50
Sekoitusventtiili	50
Huonetermostaatti	50
Lisälämmitin	50
Lisäpumppu	50
Aurinkopaneelin pumppu	50
Uima-allaspumppu	50
Pumppu	50
Boilerin kosketin	50
Ulkoinen ohjain	50
Säiliön lämpötila-anturi	30
Huoneanturi	30
Ulkolämpötila-anturi	30
Säiliön ylikuormitusuoja	30
Työsäiliön anturi	30
Uima-altaan vesianturi	30
Aurinkopaneelianturi	30
Vesianturi	30
Tarvesignaali	50
SG-signaali	50
Lämmitys-/jäähdytyskytkin	50
Ulkoinen kompressorin kytkin	50

Pääpiirikortin liitännät

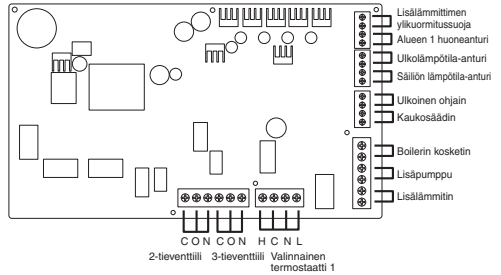

■ Signaalitulot

Valinnainen termostaatti	L N =AC230V, lämmitys, jäähdytys = Termostaatin lämmitys-/jäähdytysliitin *Toimintoa ei voi käyttää lisäpiirikorttia käytettäessä
Lisälämmittimen ylikuormitusuoja	Jännitteetön kosketin Vcc-Bit1 Avoin/ suljettu (Järjestelmä on määrítettävä) *Kytkeyty lämmi nvesivaraajan suojalaitteeseen (ylikuormitusuoja).
Ulkoinen ohjain	Jännitteetön kosketin Avoin=ei toiminnassa, Suljettu=toiminnassa (Järjestelmä on määrítettävä) Mahdollisuus käynnistää ja keskeyttää (ON/OFF) toiminta ulkoisella kytkimellä
Kaukosäädin	Kytkeyty (Käytä) kaksiohittimista johtoa siirrettäessä ja laajennettaessa. Johdon koko pituus voi olla enintään 50 metriä.)

■ Lähdot

3-tieventtiili	AC230V N=Nollajohdin Avoin, Suljettu=suunta (Virtapiiriin kääntämiseen, kun kytketään lämmi nvesivaraajaan)
2-tieventtiili	AC230V N=Nollajohdin Avoin, Suljettu (Estää vesikierron läpikulun jäähdytysajan aikana)
Lisäpumppu	AC230V (Käytetään, kun sisäyksikön pumpun kapasiteetti ei riitä)
Lisälämmitin	AC230V (Käytetään, kun lämmi nvesivaraajaa lämmitetään lisälämmittimellä)
Boilerin kosketin	Jännitteetön kosketin (Järjestelmä on määrítettävä)

■ Termistoritulot

Alueen 1 huoneanturi	PAW-A2W-TSRT *Toimintoa ei voi käyttää käytettäessä valinnaista piirikorttia
Ulkolämpötila-anturi	AW-A2W-TSOD (Johdon koko pituus voi olla enintään 30 metriä)
Säiliön lämpötila-anturi	Käytä Panasonicin määrítettämää osaa

Valinnaisen piirikortin liitännät (CZ-NS4P)

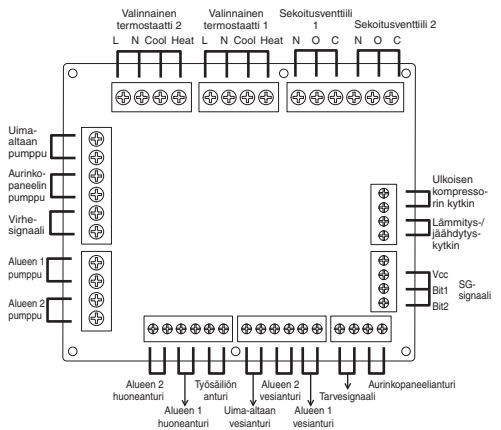

■ Signaalitulot

Valinnainen termostaatti	L N =AC230V, lämmitys, jäähdytys = Termostaatin lämmitys-/jäähdytysliitin
SG-signaali	Jännitteetön kosketin Vcc-Bit1, Vcc-Bit2 avoin/suljettu (Järjestelmä on määritettävä) Vaihtokytkin (Kytke kahden koskettimen ohjaimen)
Lämmitys-/jäähdytyskytkin	Jännitteetön kosketin Avoin=lämmitys, Suljettu=jäähdytys (Järjestelmä on määritettävä)
Ulkoisen kompressorin kytkin	Jännitteetön kosketin Avoin=kompressori ei käynnissä, Suljettu= kompressori käynnissä (Järjestelmä on määritettävä)
Tarvesignaali	DC 0-10 V (Järjestelmä on määritettävä) Kytke DC 0-10 V -ohjaimen.

■ Lähdot

Sekoitusventtiili	AC230V N=Nollajohdin Avoin, Suljettu=sekoituksen ohjaus Käyntiaika: 30s-120s
Uima-allaspumppu	AC230V
Aurinkopaneelin pumppu	AC230V
Alueen pumppu	AC230V

■ Termistoritulot

Alueen huoneanturi	PAW-A2W-TSRT
Työsäiliön anturi	PAW-A2W-TSBU
Uima-altaan vesianturi	PAW-A2W-TSHC
Alueen vesianturi	PAW-A2W-TSHC
Aurinkopaneelianturi	PAW-A2W-TSSO

Suosittelun ulkoisen laitteen määrytykset

- Tässä osassa käsitellään Panasonicin suosittelemia ulkoisia laitteita (valinnaisia). Varmista aina, että käytät oikeata ulkoista laitetta järjestelmän asennuksessa.
- Valinnaiset anturit.

- Työsäiliön anturi: PAW-A2W-TSBU
Käytetään työsäiliön lämpötilan mittaamiseen.
Aseta anturi anturitaskuun ja kiinnitä se työsäiliön pintaan.

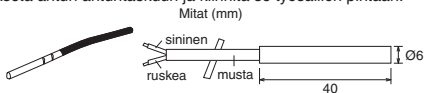

- Alueen vesianturi: PAW-A2W-TSHC
Käytetään ohjattavan alueen veden lämpötilan tunnistamiseen.
Kiinnitä anturi vesiputkeen ruostumatonta teräshihnaa ja kontaktitahnaa käyttäen (sisältyvät toimitukseen).

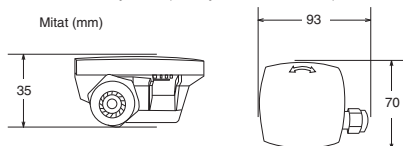

- Ulkolämpötila-anturi: PAW-A2W-TSOD
Jos ulkokyksikön asennuspaikka on suorassa auringonpaisteessa, ulkolämpötila-anturi ei pysty mittaamaan ulkoilman todellista lämpötilaa.
Tässä tapauksessa voidaan kiinnittää valinnainen ulkolämpötila-anturi sopivaan paikkaan todellisen lämpötilalukeman saamiseksi.

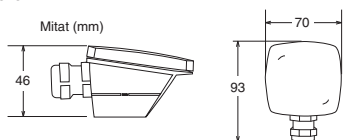

- Huoneanturi: PAW-A2W-TSRT
Asenna huoneen lämpötila-anturi siihen huoneeseen, jonka lämpötilaa hallitaan.

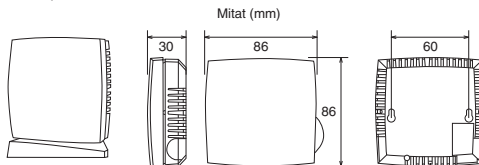

- Aurinkopaneelianturi: PAW-A2W-TSSO
Käytetään aurinkopaneelin lämpötilan mittaamiseen.
Aseta anturi anturitaskuun ja kiinnitä se aurinkopaneelin pintaan.

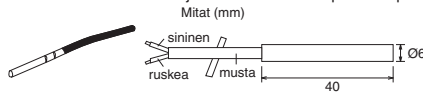

- Katso alla olevasta taulukosta anturin ominaisuudet yllä mainituille antureille.

Lämpötila (°C)	Vastus (kΩ)	Lämpötila (°C)	Vastus (kΩ)
30	5,326	150	0,147
25	6,523	140	0,186
20	8,044	130	0,236
15	9,980	120	0,302
10	12,443	110	0,390
5	15,604	100	0,511
0	19,70	90	0,686
-5	25,05	80	0,932
-10	32,10	70	1,279
-15	41,45	65	1,504
-20	53,92	60	1,777
-25	70,53	55	2,106
-30	93,05	50	2,508
-35	124,24	45	3,003
-40	167,82	40	3,615
		35	4,375

- Valinnaiset pumput.
Virransyöttö: AC230V/50Hz, <500 W
Suositeltu osa: Yonos 25/6: valmistaja Wilo

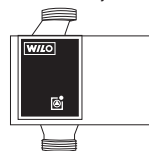

- Valinnaiset sekoitusventtiilit.
Virransyöttö: AC230V/50Hz (tulo avoin / lähtö suljettu)
Käyntiaika: 30s-120s
Suositeltu osa: 167032: valmistaja Caleffi

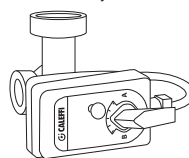

VAROITUS

Tämä jaksio on tarkoitettu vain valtuutetulle sähkömiehelle/putkimiehelle. Ruuveilla kiinnitetyn etulevyn kannan takana tehtäviä töitä saa suorittaa vain valtuutettu asentaja jälleenympäristön valvonnan alaisena.

Verkkosovittimen [8] asennus (valinnainen)

1. Avaa ohjauspaneelin kansi [6] ja kytke sovittimen mukana toimitettu kaapeli piirikortin CN-CNT-liitäntään.

- Vedä kaapeli ulos sisäyksiköstä siten, että se ei jää puristuksiin.
- Jos sisäyksikköön on asennettu valinnainen piirikortti, tee kytkentä valinnaisen piirikortin [7] CN-CNT-liitäntään.

Liitäntäesimerkkejä: H-sarja

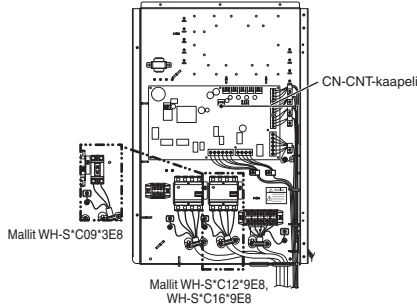

Ilman valinnaista piirikorttia

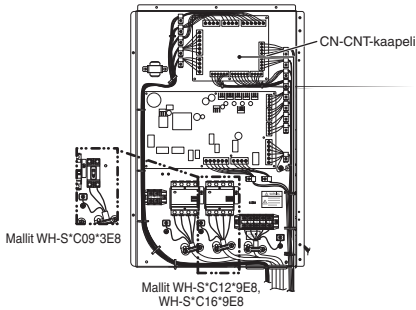

Valinnaisen piirikortin kanssa

2. Työnnä litteäpäinen ruuviavain sovittimen yläosan loveen ja irrota kansi. Kytke CN-CNT-kaapeli liittimen toinen pää sovittimen sisällä olevaan liitäntään.

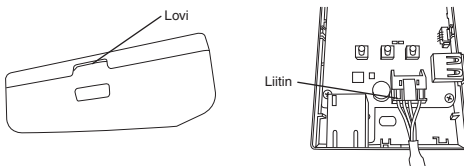

3. Asenna sovitin seinään sisäyksikön lähelle kiinnittämällä se takakannen reikiin kautta ruuveilla.

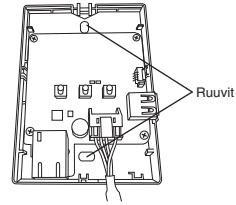

4. Vedä CN-CNT-kaapeli sovittimen pohjassa olevan aukon läpi ja kiinnitä etukansi takaisin paikalleen takakannen päälle.

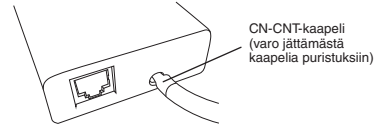

5. Kiinnitä CN-CNT-kaapeli seinään mukana toimitetulla johtoliittimellä.

Vie kaapeli kuten kuvassa, jotta sovittimessa olevaan liittimeen ei pääse kohdistumaan ulkoisia voimia.

Sido johdot sisäyksikön päässä yhteen mukana toimitetulla nippusiteellä.

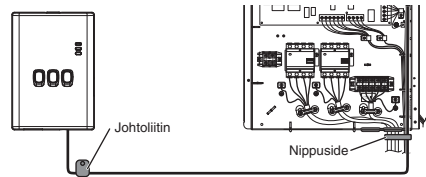

3 Järjestelmän asennus

3-1. Kaukosäätimen esittely

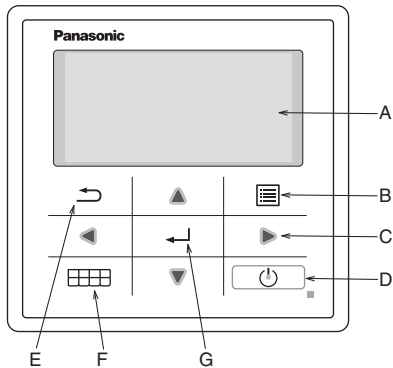

Nimi	Toiminto
A: Päänäyttö	Näyttää tietoja
B: Valikko	Avaa/sulkee päävalikon
C: Nuoli (siirtyminen)	Valitsee tai vaihtaa kohteen
D: Käynnistys	Käynnistää/pysäyttää toiminnon
E: Takaisin	Palaa edelliseen kohteeseen
F: Pikavalikko	Avaa/sulkee pikavalikon
G: OK	Vahvista

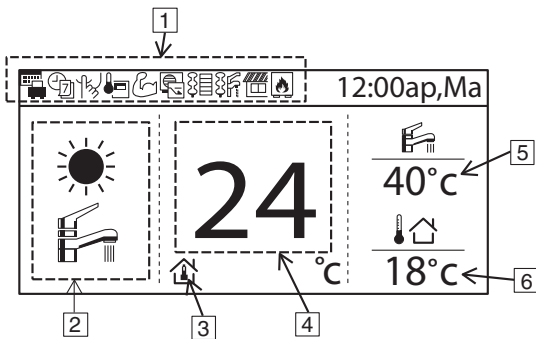

Nimi	Toiminto						
1: Toimintokuvake	Näyttää valitun toiminnon/tilan						
	Lomatila		Tarvehallinta				
	Viikkoajastin		Huonelämmitin				
	Hiljainen tila		Säiliön lämmitin				
	Kaukosäätimen huonetermostaatti		Aurinkopaneeli				
	Tehokas tila		Boileri				
2: Tila	Näyttää valitun tilan tai senhetkisen tilan						
	Lämmitys		Jäähdytys				
	Auto		Kuuman veden syöttö		Automaattilämmitys		Automaattijäähdytys
	Lämpöpumppu käynnissä						
3: Lämpötila-asetukset	Huoneen lämpötilan asetus		Kompensointikäyrä		Suora veden lämpötilan asetus		Uima-altaan lämpötilan asetus
4: Lämmityslämpötilan näyttö	Näyttää nykyisen lämmityslämpötilan (jos se on viivojen sisällä, lämpötila on sama kuin asetettu)						
5: Säiliön lämpötilan näyttö	Näyttää nykyisen säiliön lämpötilan (jos se on viivojen sisällä, lämpötila on sama kuin asetettu)						
6: Ulkolämpötila	Näyttää ulkolämpötilan						

Ensimmäinen käynnistys (asennuksen aloitus)

Alustus	12:00ap, Ma
Alustetaan.	

Kun virta on kytketty (ON), ensiksi näkyviin tulee alustusnäyttö (10 s)



	12:00ap, Ma
[⏻] Käynn.	

Kun alustusnäyttö häviää, normaali näyttö tulee näkyviin.



Kieli	12:00ap, Ma
SUOMI	
FRANÇAIS	
DEUTSCH	
ITALIANO	
Valitse	[←→] Vahv.

Jos painetaan mitä tahansa painiketta, kielen asetusnäyttö tulee näkyviin. (VAROITUS!) Jos et tee alkuasetuksia, et voi käyttää valikkoja.



Aseta kieli ja vahvista

Ajan näyttömuoto	12:00ap, Ma
24 h	
ap/ip	
Valitse	[←→] Vahv.

Kun kieli on valittu, ajanäytön asetukset tulevat näkyviin (24 h tai am/pm)



Aseta ajan näyttömuoto ja vahvista

Pvm ja aika	12:00ap, Ma
Vuosi/kk/pvä	t : Min
2015 / 01 / 01	12 : 00
Valitse	[←→] Vahv.

Ajan asetusnäyttö (VV/KK/PP) tulee näkyviin



Aseta aika (VV/KK/PP) ja vahvista

	12:00ap, Ma
[⏻] Käynn.	

Takaisin aloitusnäyttöön



Avaa valikko ja valitse Asennus

Päävalikko	12:00ap, Ma
Järj. tarkistus	
Omat asetukset	
Huoltoyhteystieto	
Asennus	
Valitse	[←→] Vahv.



Aloita asennus valitsemalla Vahvista

3-2. Asennus

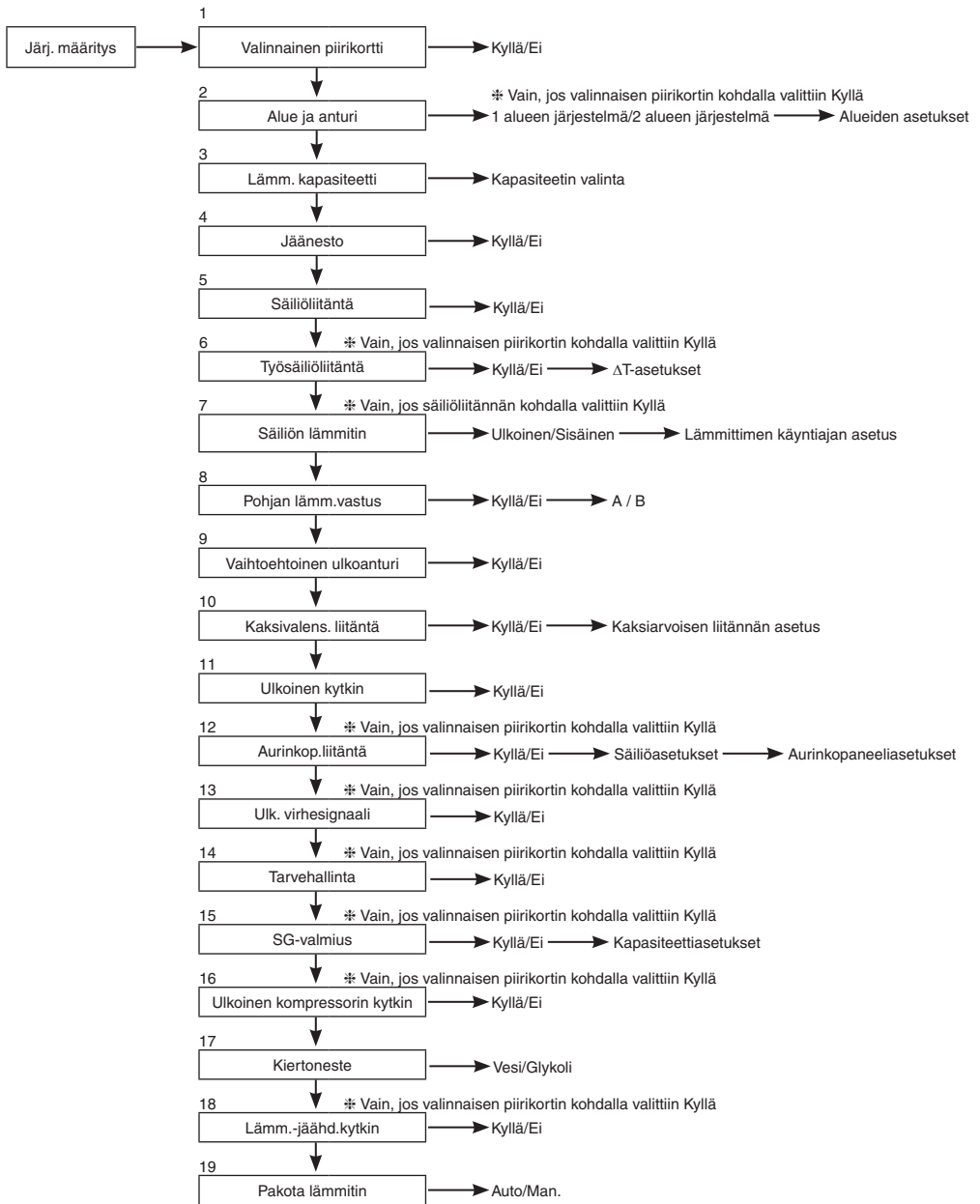

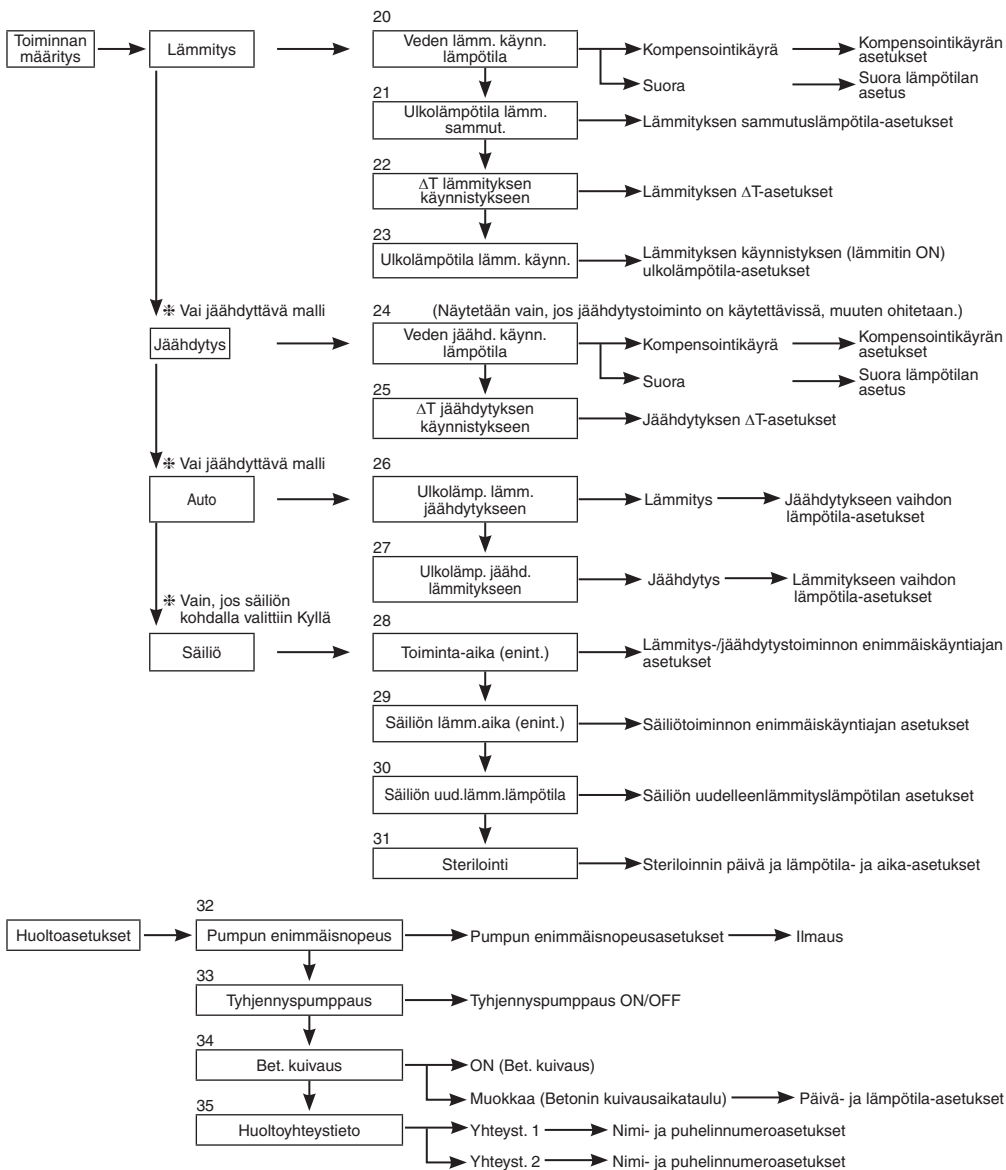

3-3. Järj. määritys

1. Valinnainen piirikortti	Alkuasetus: Ei	Järj. määritys 12:00ap, Ma					
<p>Jos haluat käyttää alla olevia toimintoja, osta ja asenna valinnainen piirikortti. Valitse Kyllä, kun olet asentanut valinnaisen piirikortin.</p> <ul style="list-style-type: none"> • 2 alueen hallinta • Uima-allas • Työsäiliö • Aurinkopaneeli • Ulkoinen virhesignaali • Tarvehallinta • SG-valmius • Lämmönlähteen sammuttaminen ulkoisella kytkimellä 		<table border="1"> <tr><td>Valinnainen piirikortti</td></tr> <tr><td>Alue ja anturi</td></tr> <tr><td>Lämm. kapasiteetti</td></tr> <tr><td>Jäänesto</td></tr> <tr><td>Valitse [↔] Vahv.</td></tr> </table>	Valinnainen piirikortti	Alue ja anturi	Lämm. kapasiteetti	Jäänesto	Valitse [↔] Vahv.
Valinnainen piirikortti							
Alue ja anturi							
Lämm. kapasiteetti							
Jäänesto							
Valitse [↔] Vahv.							

2. Alue ja anturi	Alkuasetus: Huoneen ja veden lämpötila	Järj. määritys 12:00ap, Ma					
<p>Jos valinnaista piirikorttia ei ole Valitse huonelämpötilan hallinta-anturi seuraavista kolmesta valinnasta:</p> <ol style="list-style-type: none"> ① Veden lämpötila (vesikierron lämpötila) ② Huonetermostaatti (sisäinen tai ulkoinen) ③ Huonetermostori <p>Kun valinnainen piirikortti on asennettu ① Valitse joko yhden alueen tai kahden alueen hallinta. Jos alueita on yksi, valitse joko huone tai uima-allas ja valitse sitten anturi Jos alueita on kaksi, valitse alueen 1 anturin valinnan jälkeen joko huone tai uima-allas alueeksi 2, ja valitse sille anturi (VAROITUS!) Kahden alueen järjestelmässä uima-allestoiminto voi olla valittuna vain alueelle 2.</p>		<table border="1"> <tr><td>Valinnainen piirikortti</td></tr> <tr><td>Alue ja anturi</td></tr> <tr><td>Lämm. kapasiteetti</td></tr> <tr><td>Jäänesto</td></tr> <tr><td>Valitse [↔] Vahv.</td></tr> </table>	Valinnainen piirikortti	Alue ja anturi	Lämm. kapasiteetti	Jäänesto	Valitse [↔] Vahv.
Valinnainen piirikortti							
Alue ja anturi							
Lämm. kapasiteetti							
Jäänesto							
Valitse [↔] Vahv.							

3. Lämm. kapasiteetti	Alkuasetus: Riippuu mallista	Järj. määritys 12:00ap, Ma					
<p>Jos yksikössä on sisäänrakennettu lämmitin, aseta valittava lämmityskapasiteetti. (VAROITUS!) Joissakin malleissa lämmitintä ei voi valita.</p>		<table border="1"> <tr><td>Valinnainen piirikortti</td></tr> <tr><td>Alue ja anturi</td></tr> <tr><td>Lämm. kapasiteetti</td></tr> <tr><td>Jäänesto</td></tr> <tr><td>Valitse [↔] Vahv.</td></tr> </table>	Valinnainen piirikortti	Alue ja anturi	Lämm. kapasiteetti	Jäänesto	Valitse [↔] Vahv.
Valinnainen piirikortti							
Alue ja anturi							
Lämm. kapasiteetti							
Jäänesto							
Valitse [↔] Vahv.							

4. Jäänesto	Alkuasetus: Kyllä	Järj. määritys 12:00ap, Ma					
<p>Ota vesikierron jäänestotoiminto käyttöön. Jos valitset Kyllä, kiertovesipumppu käynnistyy, kun veden lämpötilan laskee lähelle jäätympistettä. Jos lämpötila ei nouse takaisin pumpun sammutuslämpötilaan, lisälämmitin käynnistetään. (VAROITUS!) Jos valitset Ei, vesikierto saattaa jäättyä, kun veden lämpötila laskee jäätympisteeseen tai alle 0 °C:n. Tämä aiheuttaa vikatilanteen laitteessa.</p>		<table border="1"> <tr><td>Valinnainen piirikortti</td></tr> <tr><td>Alue ja anturi</td></tr> <tr><td>Lämm. kapasiteetti</td></tr> <tr><td>Jäänesto</td></tr> <tr><td>Valitse [↔] Vahv.</td></tr> </table>	Valinnainen piirikortti	Alue ja anturi	Lämm. kapasiteetti	Jäänesto	Valitse [↔] Vahv.
Valinnainen piirikortti							
Alue ja anturi							
Lämm. kapasiteetti							
Jäänesto							
Valitse [↔] Vahv.							

5. Säiliöliitäntä	Alkuasetus: Ei	Järj. määritys 12:00ap, Ma					
<p>Valitse, onko järjestelmä kytketty lämminvesivaraajaan vai ei. Jos valitset Kyllä, lämpimän veden asetukset tulevat käyttöön. Voit valita lämminvesisäiliön veden lämpötilan päänäytössä.</p>		<table border="1"> <tr><td>Alue ja anturi</td></tr> <tr><td>Lämm. kapasiteetti</td></tr> <tr><td>Jäänesto</td></tr> <tr><td>Säiliöliitäntä</td></tr> <tr><td>Valitse [↔] Vahv.</td></tr> </table>	Alue ja anturi	Lämm. kapasiteetti	Jäänesto	Säiliöliitäntä	Valitse [↔] Vahv.
Alue ja anturi							
Lämm. kapasiteetti							
Jäänesto							
Säiliöliitäntä							
Valitse [↔] Vahv.							

6. Työsäiliöliitäntä

Alkuasetus: Ei

Valitse, käytetäänkö järjestelmä veden lämmityksessä työsäiliötä vai ei. Jos työsäiliö on käytössä, valitse Kyllä. Kytke työsäiliön termistori ja aseta ΔT (ΔT lisää ensisijaisen puolen lämpötilaa verrattuna toissijaisen puolen tavoitelämpötilaan). (VAROITUS!) Tätä ei näytetä, jos valinnaista piirikorttia ei ole asennettu. Jos työsäiliön kapasiteetti ei ole kovin suuri, aseta suurempi ΔT -arvo.

Järj. määrittäminen	12:00ap, Ma
Lämm. kapasiteetti	
Jäänesto	
Säiliöliitäntä	
Työsäiliöliitäntä	
Valitse	[←] Vahv.

7. Säiliön lämmitin

Alkuasetus: Sisäinen

Valitse, käytetäänkö lämminvesisäiliön lämmitykseen sisäänrakennettua lämmitintä vai ulkoista lämmitintä. Jos säiliöön on asennettu lämmitin, valitse ulkoinen.

(VAROITUS!) Tätä ei näytetä, jos lämminvesisäiliötä ei ole.

Aseta kaukosäätimen "Toiminnon määrittäminen" -kohdassa "Säiliön lämmitin" -asetukseksi "ON", jos käytät lämmitintä säiliön lämmitykseen.

Ulkoinen Tällä asetuksella valitaan, että säiliön lämmittämiseen käytetään lämminvesivaraajaan asennettua lisälämmitintä. Sallittu lämmittimen teho on enintään 3 kW. Säiliön lämmitystoiminto lisälämmittimellä on kuvattu alla. Varmista, että asetat lisäksi sopivan "säiliön lämmittimen käyntiajan (ON)".

Kun asetus on 65 °C

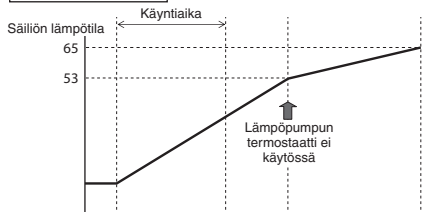

Lämpöpumppu
Lisälämmitin
Pumppu

Sisäinen Tällä asetuksella valitaan, että säiliön lämmittämiseen käytetään sisäyksikön varalämmitintä. Säiliön lämmitystoiminto lisälämmittimellä on kuvattu alla.

Kun asetus on 65 °C

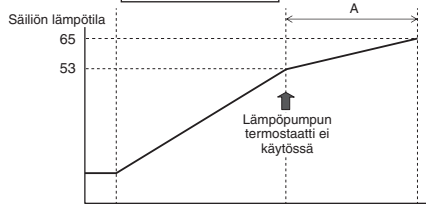

Lämpöpumppu
Varalämmitin
Pumppu

8. Pohjan lämm.vastus

Alkuasetus: Ei

Valitse, onko pohjan lisälämmitin asennettu vai ei. Jos valitset Kyllä, valitse myös lämmitysasetus A tai B.

A: Käynnistä lämmitin vain, kun lämmitetään sulatustoiminnolla
B: Käynnistä lämmitin, kun lämmitetään

Järj. määrittäminen	12:00ap, Ma
Säiliöliitäntä	
Työsäiliöliitäntä	
Säiliön lämmitin	
Pohjan lämm.vastus	
Valitse	[←] Vahv.

9. Vaihtoehtoinen ulkoanturi

Alkuasetus: Ei

Valitse Kyllä, jos ulkoanturi on asennettu. Yksikköä ohjaa valinnainen ulkoanturi lämpöpumpun ulkoanturin sijaan.

Järj. määrittäminen	12:00ap, Ma
Työsäiliöliitäntä	
Säiliön lämmitin	
Pohjan lämm.vastus	
Vaihtoehtoinen ulkoanturi	
Valitse	[←] Vahv.

10. Kaksivalens. liitäntä

Alkuasetus: Ei

Järj. määrittys 12:00ap, Ma

Säiliön lämmitin	
Pohjan lämm.vastus	
Vaihtoehtoinen ulkoanturi	
Kaksivalens. liitäntä	
Valitse [←] Vahv.	

Aseta, jos lämpöpumpun toiminta on linkitetty boilerin toimintaan. Liitä boilerin käynnistysignaali johto boilerin liitimeen (pääpiirikortissa). Aseta kaksiarvoisen liitäntään arvoksi KYLLÄ. Jatka tämän jälkeen asetusten tekoa kaukosäätimen ohjeiden mukaan. Boilerin kuvake näytetään kaukosäätimen näytön yläreunassa.

Boilerilla on kolme toimintatilaa. Kunkin tilan toiminta kuvataan alla.

- 1 Vuorottelu (siirtyä käyttämään boileria, kun lämpötila laskee asetetun arvon alle)
- 2 Rinnakkainen (käynnistää boilerin, kun lämpötila laskee asetetun arvon alle)
- 3 Rinnakkaisen lisäasetukset (voi viivästyä hiukan boilerin käynnistystä rinnakkaiskäytössä)

Kun boileri on käytössä ("ON"), "boilerin kosketin" on myös käytössä ("ON"), ja boilerin kuvakkeen alla näkyy " " (alaviiva).

Aseta boilerin kohdelämpötila samaksi kuin lämpöpumpun lämpötila.

Jos boilerin lämpötila on korkeampi kuin lämpöpumpun lämpötila, alueen lämpötilaa ei saavuteta asentamatta sekoitusventtiiliä. Tämä tuote sallii vain boilerin käynnistystä ohjaavan signaalin. Boilerin toiminta-asetukset ovat asentajan vastuulla.

Vuorottelutila



Rinnakkaisutila

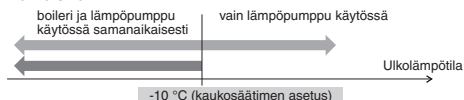

Rinnakkaisutilan lisäasetukset

Lämmitystä varten

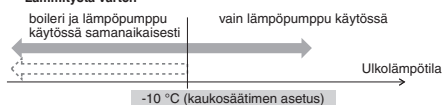

Lämminvesivaraajaa varten

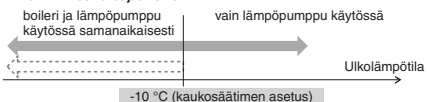

Veden lämpötila ei nouse riittävästi saavuttaakseen tämän rajan 30 minuutissa, vaikka lämpöpumppu on käynnissä (kaukosäätimen asetus)

JA

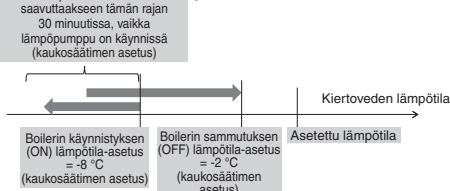

Rinnakkaiskäytön lisäasetustilassa lämmityksen ja säiliön asetukset voi tehdä samanaikaisesti. Kun Lämmitys/säiliö-tila on käytössä, boilerilähtö poistetaan käytöstä aina, kun tilaa vaihdetaan. Tutustu huolellisesti boilerin hallintaominaisuuksiin, jotta osaat valita parhaan asetuksen järjestelmälle.

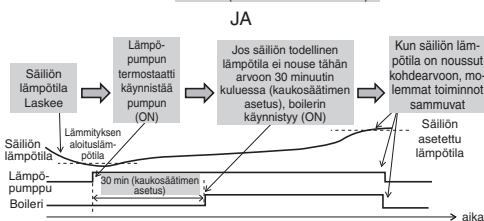

11. Ulkoinen kytkin

Alkuasetus: Ei

Järj. määrittys 12:00ap, Ma

Pohjan lämm.vastus	
Vaihtoehtoinen ulkoanturi	
Kaksivalens. liitäntä	
Ulkoinen kytkin	
Valitse [←] Vahv.	

Mahdollisuus käynnistää ja keskeyttää (ON/OFF) toiminta ulkoisella kytkimellä.

12. Aurinkop.liitäntä

Alkuasetus: Ei

Järj. määrittys 12:00ap, Ma

Vaihtoehtoinen ulkoanturi	
Kaksivalens. liitäntä	
Ulkoinen kytkin	
Aurinkop.liitäntä	
Valitse [←] Vahv.	

Aseta, kun aurinkopaneelivedenlämmitin on asennettu.

Voit asettaa alla olevat asetukset.

- 1 Valitse, lämmitetäänkö aurinkopaneelivedenlämmittimellä työsäiliötä vai lämminvesivaraajaa.
- 2 Aseta aurinkopaneelin termistorin ja työsäiliön tai lämminvesivaraajan termistorin lämpötilaero, joka käynnistää aurinkopaneelin pumpun.
- 3 Aseta aurinkopaneelin termistorin ja työsäiliön tai lämminvesivaraajan termistorin lämpötilaero, joka sammuttaa aurinkopaneelin pumpun.
- 4 Jäänestotoiminnon käynnistyslämpötila (muuta asetusta, jos käytät glykolia.)
- 5 Aurinkopaneelin pumpun toiminnan keskeytys, kun lämpötilan yläraja ylittyy (kun säiliön lämpötila nousee määritetyn lämpötilan yli (70-90 °C))

13. Ulk. virhesignaali

Alkuasetus: Ei

Valitse, kun ulkoinen virhenäyttöyksikkö on asennettu.
Kytkee jännitteettömän koskettimen päälle, kun virhe tapahtuu.

(VAROITUS!) Tätä ei näytetä, jos valinnaista piirikorttia ei ole asennettu.
Kun virhe tapahtuu, virhesignaali on ON-tilassa.
Vaikka ilmoitus suljetaan näytöstä, virhesignaali jää silti ON-tilaan.

Järj. määräitys	12:00ap, Ma
Kaksivalens. liitäntä	
Ulkoinen kytkin	
Aurinkop.liitäntä	
Ulk. virhesignaali	
Valitse	[←] Vahv.

14. Tarvehallinta

Alkuasetus: Ei

Valitse, kun tarveohjaus on käytössä.
Säädä liitännän jännitettä alueella 1 ~ 10 V käyttöjänniterajan määrittämiseksi.

(VAROITUS!) Tätä ei näytetä, jos valinnaista piirikorttia ei ole asennettu.

Järj. määräitys	12:00ap, Ma
Ulkoinen kytkin	
Aurinkop.liitäntä	
Ulk. virhesignaali	
Tarvehallinta	
Valitse	[←] Vahv.

Analogitulo [V]	Arvo [%]
0,0	ei aktivointia
0,1 ~ 0,6	ei aktivointia
0,7	10
0,8	10
0,9 ~ 1,1	10
1,2	15
1,3	15
1,4 ~ 1,6	15
1,7	20
1,8	20
1,9 ~ 2,1	20
2,2	25
2,3	25
2,4 ~ 2,6	25
2,7	30
2,8	30
2,9 ~ 3,1	30
3,2	35
3,3	35
3,4 ~ 3,6	35
3,7	40
3,8	40

Analogitulo [V]	Arvo [%]
3,9 ~ 4,1	40
4,2	45
4,3	45
4,4 ~ 4,6	45
4,7	50
4,8	50
4,9 ~ 5,1	50
5,2	55
5,3	55
5,4 ~ 5,6	55
5,7	60
5,8	60
5,9 ~ 6,1	60
6,2	65
6,3	65
6,4 ~ 6,6	65
6,7	70
6,8	70
6,9 ~ 7,1	70
7,2	75
7,3	75

Analogitulo [V]	Arvo [%]
7,4 ~ 7,6	75
7,7	80
7,8	80
7,9 ~ 8,1	80
8,2	85
8,3	85
8,4 ~ 8,6	85
8,7	90
8,8	90
8,9 ~ 9,1	90
9,2	95
9,3	95
9,4 ~ 9,6	95
9,7	100
9,8	100
9,9 ~	100

*Kaikissa malleissa käytetään vähimmäiskäyttöjännitettä järjestelmän suojaamiseksi.
*0,2 V:n jännitehystereesi.
*Jännitearvot on katkaistu toisen desimaalin jälkeen.

15. SG-valmius

Alkuasetus: Ei

Lämpöpumpun toimintaa ohjataan kahden terminaalin avoimella ja suljetulla virtapiirillä.
Mahdolliset asetukset on luetteltu alla

SG-signaali	Toimintatapa
Vcc-bit1	Vcc-bit2
Avaa	Avaa
Suljettu	Avaa
Avaa	Suljettu
Suljettu	Suljettu

Kapasiteettiasetus 1

- Lämmityskapasiteetti ___%
- Lämminvesivaraajan kapasiteetti ___%

Kapasiteettiasetus 2

- Lämmityskapasiteetti ___%
- Lämminvesivaraajan kapasiteetti ___%

Asetetaan kaukosäätimen SG-valmiusasetuksella

Järj. määräitys	12:00ap, Ma
Aurinkop.liitäntä	
Ulk. virhesignaali	
Tarvehallinta	
SG-valmius	
Valitse	[←] Vahv.

16. Ulkoinen kompressorin kytkin

Alkuasetus: Ei

Valitse, kun ulkoisen kompressorin kytkin on kytketty.
Kytkin liitetään ulkoisiin laitteisiin virrankulutuksen hallitsemiseksi. ON-signaali pysäyttää kompressorin toiminnan. (Lämmitys- ym. toimintaa ei lopeteta).

(VAROITUS!) Tätä ei näytetä, jos valinnaista piirikorttia ei ole asennettu.

Jos käytät Sveitsin standardin mukaisia virtakytkentöjä, kytke pääpiirikortin DIP-kytkin (SW2 pin3) käyttöön. Suljettu/Avoin-signaalilla käynnistetään ja sammutetaan (ON/OFF) säiliön lämmitys (sterilointitarkoituksessa)

Järj. määräitys	12:00ap, Ma
Ulk. virhesignaali	
Tarvehallinta	
SG-valmius	
Ulkoinen kompressorin kytkin	
Valitse	[←] Vahv.

17. Kiertoneste

Alkuasetus: Vesi

Aseta lämmityskierron neste.

Asetukselle on kaksi valintaa, vesi ja glykoli.

(VAROITUS!) Valitse glykoli, kun käytät jäänestöainetta.
Väärä asetus voi aiheuttaa toimintavirheitä.

Järj. määrittys	12:00ap, Ma
Tarvehallinta	
SG-valmius	
Ulkoinen kompressorin kytkin	
Kiertoneste	
Valitse	[←] Vahv.

18. Lämm.-jäähd.kytkin

Alkuasetus: Pois käytöstä

Mahdollisuus pakottaa lämmitys tai jäähdytys käyttöön ulkoisella kytkimellä.

(avoin) : Pakota lämmitys käyttöön (Lämmitys + lämminvesivaraaja)
(suljettu) : Pakota jäähdytys käyttöön (Jäähdytys + lämminvesivaraaja)
(VAROITUS!) Tämä asetus ei ole käytettävissä malleissa, joissa ei ole jäähdytystä.
(VAROITUS!) Tätä ei näytetä, jos valinnaista piirikorttia ei ole asennettu.

Ajastintoimintoa ei voi käyttää. Auto-toimintoa ei voi käyttää.

Järj. määrittys	12:00ap, Ma
SG-valmius	
Ulkoinen kompressorin kytkin	
Kiertoneste	
Lämm.-jäähd.kytkin	
Valitse	[←] Vahv.

19. Pakota lämmitin

Alkuasetus: Man.

Manuaalisessa tilassa käyttäjä voi käynnistää Pakota lämmitin –tilan pikavalikon kautta.

Jos valinta on 'auto', Pakota lämmitin -tila sammuu automaattisesti, jos toiminnan aikana tapahtuu virhe.
Pakota lämmitin -tila toimii viimeisimmän tilan valinnan mukaan. Tilan valinta ei ole käytettävissä (Poista), kun Pakota lämmitin -tila on käynnissä.

Lämmönlähde käynnistyy (ON) Pakota lämmitin –tilassa.

Järj. määrittys	12:00ap, Ma
Ulkoinen kompressorin kytkin	
Kiertoneste	
Lämm.-jäähd.kytkin	
Pakota lämmitin	
Valitse	[←] Vahv.

3-4. Toiminnan määrittys**Lämmitys****20. Veden lämm. käynn.lämpötila**

Alkuasetus: kompensointikäyrä

Aseta veden kohdelämpötila lämmitystoimintoa varten.
Kompensointikäyrä: Veden kohdelämpötila muuttuu suhteessa ulkolämpötilan muutoksiin.
Suora: Aseta veden kiertoämpötila suoraan.

Kahden alueen järjestelmässä alueen 1 ja 2 veden lämpötila voidaan asettaa erikseen.

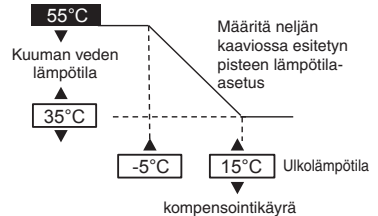
**21. Ulkolämpötila lämm. sammut.**

Alkuasetus: 24°C

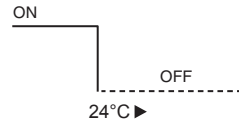
Aseta ulkolämpötila, jossa lämmitys lopetetaan.
Asetusalue on 5 °C ~ 35 °C**22. ΔT lämmityksen käynnistykseen**

Alkuasetus: 5°C

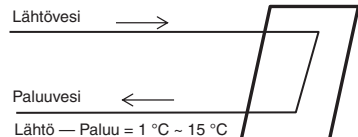
Aseta kierron lähtö- ja paluuveden lämpötilaero, joka käynnistää lämmitystoiminnon.
Lämpötilaeron suurentaminen säästää energiaa, mutta alentaa mukavuustasoa. Lämpötilaeron pienentäminen heikentää energiansäästöä, mutta lisää mukavuutta.
Asetusalue on 1 °C ~ 15 °C

23. Ulkolämpötila lämm. käynn.

Alkuasetus: 0°C

Aseta ulkolämpötila, jossa lisälämmitin käynnistyy.
Asetusalue on -15 °C ~ 20 °C

Käyttäjä voi valita, käytetäänkö lämmitintä vai ei.

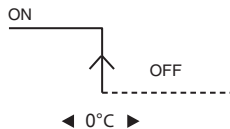
**Jäähdytys****24. Veden jäähd. käynn.lämpötila**

Alkuasetus: kompensointikäyrä

Aseta veden kohdelämpötila jäähdytystoimintoa varten.
Kompensointikäyrä: Veden kohdelämpötila muuttuu suhteessa ulkolämpötilan muutoksiin.

Suora: Aseta veden kiertoämpötila suoraan.

Kahden alueen järjestelmässä alueen 1 ja 2 veden lämpötila voidaan asettaa erikseen.

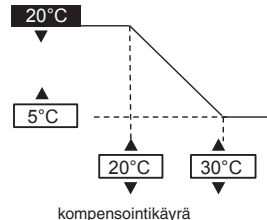
**25. ΔT jäähdytyksen käynnistykseen**

Alkuasetus: 5°C

Aseta kierron lähtö- ja paluuveden lämpötilaero, joka käynnistää jäähdytystoiminnon.

Lämpötilaeron suurentaminen säästää energiaa, mutta alentaa mukavuustasoa. Lämpötilaeron pienentäminen heikentää energiansäästöä, mutta lisää mukavuutta.

Asetusalue on 1 °C ~ 15 °C

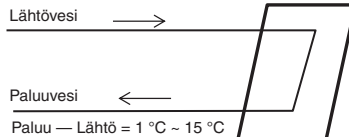
**Auto****26. Ulkolämp. lämm. jäähdytykseen**

Alkuasetus: 15°C

Aseta ulkolämpötila, joka vaihtaa Auto-asetuksella lämmityksestä jäähdytykseen.
Asetusalue on 5 °C ~ 25 °C

Tarkistus aika on kerran tunnissa

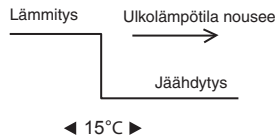
**27. Ulkolämp. jäähd. lämmitykseen**

Alkuasetus: 10°C

Aseta ulkolämpötila, joka vaihtaa Auto-asetuksella jäähdytyksestä lämmitykseen.
Asetusalue on 5 °C ~ 25 °C

Tarkistus aika on kerran tunnissa

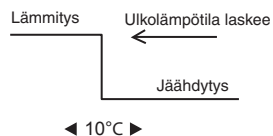
**Säiliö****28. Toiminta-aika (enint.)**

Alkuasetus: 8 h

Aseta lämmityksen enimmäistoiminta-aika.

Kun enimmäistoiminta-aikaa lyhennetään, järjestelmä saattaa lämmitellä säiliötä tiheämmin.

Toiminto ohjaa lämmitystä ja säiliön toimintaa.

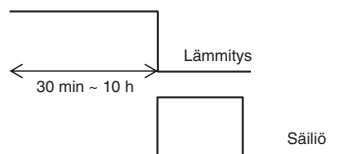

29. Säiliön lämm.aika (enint.)

Alkuasetus: 60min

Aseta säiliön lämmityksen enimmäistoiminta-aika.
Kun enimmäislämmitysaikaa lyhennetään, järjestelmä palaa normaaliin lämmitystoimintoon, mutta ei välttämättä kuumenna säiliötä täysin.

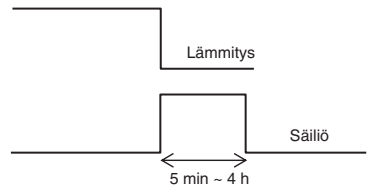
**30. Säiliön uud.lämm.lämpötila**

Alkuasetus: -8 °C

Aseta lämpötila säiliön veden kuumentamiseksi uudelleen.
(Kun vesi kuumennetaan vain lämpöpumpulla, (51 °C – säiliön uudelleenlämmityslämpötila) asetetaan enimmäislämpötilaksi.)

Asetusalue on -12 °C ~ -2 °C

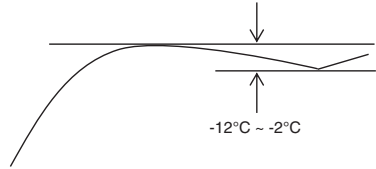
**31. Sterilointi**

Alkuasetus: 65 °C 10 min

Aseta ajastin steriloinnin suorittamiseksi.

- ① Aseta toiminnon päivä ja aika. (Viikoittainen ajastin)
- ② Sterilointilämpötila (55–75 °C ✱ Jos käytetään lisälämmintä, 65 °C)
- ③ Käyntiaika (sterilointiaika asetetun lämpötilan saavuttamisesta alkaen 5 min ~ 60 min)

Käyttäjät voi valita, käytetäänkö steriloitintoimintoa vai ei.

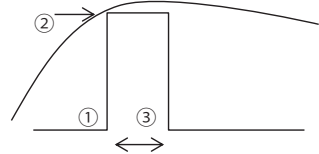
**3-5. Huoltoasetukset****32. Pumpun enimmäisnopeus**

Alkuasetus: Riippuu mallista

Normaalikäytössä asetus ei ole tarpeen.

Sääädä tätä, jos pumpun äänen tasoa täytyy alentaa tms.
Lisäksi siinä on ilmaustoiminto.

Huoltoasetukset		12:00ap, Ma
Virtausnop.	En.teho	Toiminto
88:8 l/min	0xCE	Ilmaus
◀ Valitse		

33. Tyhjennuspumppaus

Käynnistä tyhjennuspumppaus

Huoltoasetukset	12:00ap, Ma
Tyhjennuspumppaus:	
	ON
	[↵] Vahv.

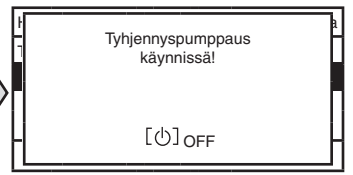
**34. Bet. kuivaus**

Käynnistä betonin kovettamistoiminto.

Valitse Muokkaa ja aseta lämpötila kullekin vaiheelle
(1-99 1 on yhdelle päivälle).
Asetusalue on 25-55 °C

Kun toiminto käynnistetään (ON), betonin kuivatus alkaa.

Jos alueita on kaksi, toiminto kuivattaa molempia alueita.

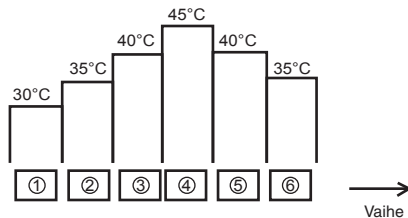

35. Huoltoyhteystieto Mahdollisuus asettaa yhteyshenkilön nimi ja puhelinnumero, jos laite rikkoutuu tai asiakkaila on ongelmia. (2 paikkaa)	Huoltoasetukset	12:00ap, Ma	Yhteyst.-1: Reino Virtanen
	Huoltoyhteystieto:		ABC/ abc 0-9/ Muu
	Yhteyst. 1		A B C D E F G H I J K L M N O P Q R
	Yhteyst. 2		S T U V W X Y Z a b c d e f g h i
▲ Valitse	[←→] Vahv.		▼ Valitse [←→] Syötä

4 Huolto ja ylläpito

Jos olet unohtanut salasanan etkä voi käyttää kaukosäädintä Paina painikkeita + + 5 sekunnin ajan. Näyttöön tulee salasanan poistonäyttö. Nollaa salanasana valitsamalla Vahvista. Salasanaksi asetetaan 0000. Aseta se uudelleen. (VAROITUS!) Tämä näytetään vain, jos laite on lukittu salasanalla.
--

Ylläpitovalikko

Ylläpitovalikon asetukset Ylläpitovalikko 12:00ap, Ma Toimilaitetarkistus Testitila Anturien asetukset Salasanan nollaus ▼ Valitse [←→] Vahv.
--

Paina painikkeita + + 5 sekunnin ajan.

Valittavat asetukset

- Toimilaitetarkistus (kaikkien toiminnallisten osien manuaalinen käynnistys/sammutus (ON/OFF)) (VAROITUS!) Koska toimilaitetarkistuksia ei ole suojattu väärältä käytöltä, ole varovainen osia testatessasi (älä esim. kytk pumpua päälle, jos liitteessä ei ole vettä)
- Testitila (Testiajo)
Tätä ei tarvita normaalikäytössä.
- Anturien asetukset (Kunkin anturin tunnistamaa lämpötilaa voi säätää -2-2 °C:n alueella) (VAROITUS!) Käytä tätä vain, jos anturin arvoissa on heittoa. Säätö vaikuttaa lämpötilan ohjaukseen.
- Salasanan nollaus (Nollaa salanasana)

Mukautettu valikko

Mukautetun valikon asetukset Mukautettu valikko 12:00ap, Ma Jäähdytystila Varalämmitin Energianseurannan nollaus ▼ Valitse [←→] Vahv.

Paina painikkeita + + 10 sekunnin ajan.

Valittavat asetukset

- Jäähdytystila (Asettaa jäähdytystoiminnon käyttöön/pois käytöstä). Oletuksena pois käytöstä (VAROITUS!) Koska jäähdytystoiminnon asetus voi vaikuttaa sähkönkulutukseen, älä muuta asetusta varomattomasti. Huomaa jäähdytystilaa käyttäessäsi, että jos putkia ei ole eristetty asianmukaisesti, niihin voi tiivistyä kosteutta, joka voi tippua vetenä lattialle ja vahingoittaa lattiapintoja.
- Varalämmitin (Käytössä / ei käytössä) (VAROITUS!) Tämä asetus ei ole sama kuin käyttäjän asettama varalämmittimen käyttöasetus. Kun käytetään tätä asetusta, lämmittimen käynnistyminen jäänestotoimintoa varten estyy. (Käytä tätä asetusta, jos sähkötoimittaja vaatii sitä.) Jäänestotoiminto ei toimi tällä asetuksella, koska lämmittimen lämpöasetus on alhainen, ja laitteen toiminta saattaa siten estyä (H75) Tämän asetuksen valinta on asentajan vastuulla. Jos toiminto pysähtyy usein, syynä saattaa olla liian alhainen kierron virtausnopeus, lämmityksen liian alhainen lämpöasetus jne.
- Energianseurannan nollaus (Poista energiankulutusseurannan muisti) Käytä tätä, kun muutat pois ja luovutat yksikön uudelle asukkaalle.



Monteringsmanual

LUFT/VAND VARMEPUMPE INDENDØRSENHED

WH-S*C09*3E8, WH-S*C12*9E8, WH-S*C16*9E8

Nødvendigt værktøj til installationen

1 Philips-skruetrækker	5 Rørskærer	9 Målebånd	42 N•m (4,2 kgf•m)
2 Vaterpas	6 Afgrater	10 Megameter	65 N•m (6,5 kgf•m)
3 Boremaskine	7 Kniv	11 Multimeter	
4 Gaffelnøgle	8 Gaslækagesøger	12 Momentnøgle	

SIKKERHEDSANVISNINGER

- Læs de følgende "SIKKERHEDSANVISNINGER" grundigt inden du starter installationen.
- Elektriske installationer bør kun udføres af en faglært elektriker. Vær sikker på at du bruger det rigtige strømkredsløb når du installerer.
- De nedenfor nævnte sikkerhedsforhold skal følges, fordi de alle har relation til personlig sikkerhed. Betydningen af hver indikation er beskrevet nedenfor. Forkert installation på grund af at instruktionerne ignoreres, kan føre til fejl og skader, hvis alvorlighed er klassificeret ved følgende indikationer.
- Opbevar denne monteringsmanual sammen med enheden efter installationen.

	ADVARSEL	Denne indikation viser, at der er risiko for livsfare eller alvorlige skader.
	FORSIGTIG	Denne indikation viser, at der er risiko for at skade materielle genstande.

De forholdsregler, der skal tages, er klassificeret med symbolerne:

	Et symbol med hvid baggrund betegner en handling, der er FORBUDT at foretage.
	Et symbol med mørk baggrund betegner en handling, der gerne må udføres.

- Foretag en test kørsel efter installationen for at være sikker på, at der ikke opstår uventede komplikationer. Forklar derefter brugeren om maskinens brug og vedligeholdelse, som det er beskrevet i instruktionerne. Husk kunden på at han skal beholde instruktionerne til fremtidig brug.

ADVARSEL

	Der må ikke anvendes uspecifiseret ledning, ledning der er ændret på, ledning der er samlet eller forlængere som strømforsyningsledning. Der må ikke være andre elektriske anordninger på samme stikkontakt. Dårlig kontakt, dårlig isolering eller overstrøm vil give elektrisk stød eller antændelse.
	Strømforsyningsledning må ikke bindes i et bundt med hånden. Der kan opnå unormal temperaturstigning i strømforsyningsledning kan forekomme.
	Hold plastikposen (emballagen) væk fra små børn, den kan forårsage kvælning.
	Brug ikke en rørtang til at installere kølerørene. Dette kan deformere rørene og give fejlfunktion.
	Der må ikke købes uautoriserede el-reservedele lokalt til installation, servicering, vedligeholdelse, osv. De kan forårsage elektrisk stød eller brand.
	Der må ikke foretages ændringer af ledningsforingen af indendørsenheden for installation af andre komponenter (dvs. varmeapparat osv.). Overbelastning af ledningsforingen eller ledningens forbindelsespunkter kan forårsage elektrisk stød eller brand.
	Der må ikke tilsættes eller udskiftes kølemidler med andet end den angivne type. Det kan medføre skade på produktet, sprængning og personskade osv.
	Der må ikke anvendes et fælles indendørs-/udendørsforbindelseskabel. Benyt det angivne forbindelseskabel til indendørs/udendørsenhed, og se anvisning TILSLUTNING AF KABLET TIL INDENDØRSENHEDEN og foretag en forsvarlig tilslutning til brug for indendørs/udendørsenhed. Skru det godt fast, og kom klemme på kablet, så der ikke kan trækkes i ledningerne i terminalen. Hvis kablet tilsluttes eller fastgøres forkert, forårsager det opvarmning eller antændelse ved forbindelsen.
	For elektrisk arbejde, følg de lokale ledningsforings-standards, regler og denne instruktionsvejledning. Der skal bruges en uafhængig kreds og en enkelt udgang. Hvis strømkredsens kapacitet ikke er tilstrækkelig, eller hvis der findes fejl i el-arbejdet, kan det forårsage elektrisk stød eller brand.
	For installationsarbejde af vandkreds, skal de relevante europæiske nationale regulativer (herunder EN61770) og lokale regulativer og byggreglementer for blikkenslagerarbejde følges.
	Spørg forhandleren eller en specialist til råds om installationen. Hvis brugeren foretager en forkert installation, kan det forårsage lækning af vand, elektriske stød eller brand.
	<ul style="list-style-type: none"> Dette er en R410A-model. Når rørsystemet sættes til, så brug ikke eksisterende (R22) rør og brystmotrikker. Brug af sådanne kan give unormalt højt tryk i afkølingskredsløbet (rørene) og muligvis resultere i eksplosion og skader. Brug kun R410A kølemiddel. Tykkelsen eller de kobberør som bruges med R410A skal være 0,8mm eller mere. Brug aldrig kobberør, der er tyndere end 0,8mm. Det bør efterstræbes at mængden af restolie er mindre end 40mg/10m.