

SISÄLLYSLUETTELO

Yleistietoja.....	2
Käyttöoppaan tarkoitus.....	2
Valmistajan ja laitteiston tunnistus.....	3
Turvallisuuteen liittyvää tietoa.....	3
Turvallisuuteen liittyvät määräykset.....	3
Turvamerkki.....	5
Tekniset tiedot.....	6
Tekniset tiedot.....	6
Laitteiston yleiskuvaus.....	7
Pääosat.....	8
Asennus.....	9
Pakkaus ja pakkauksesta purkaminen.....	9
Laitteiston asennuksen suunnittelu.....	9
Työalueiden valmistelu ja rajoitus.....	10
Kaltevat alueet.....	13
Jyrkästi kaltevat alueet.....	13
Työalueen sisäpuolella mahdollisesti sijaitsevat elementit ja vastaavat turvaetäisyydet.....	14
Säädöt.....	15
Säätöihin liittyvät suositukset.....	15
Leikkuukorkeuden säätäminen.....	15
Käyttö ja toiminta.....	16
Käyttö ja toiminta ilman automaattista latausasemapakkausta.....	16
Ohjauspaneelin kuvaus ja katsaus valikkoihin.....	16
Led-valojen yhdistelmien merkitys.....	17
Käyttöönotto.....	17
Käyttöönotto sovelluksella.....	18
Käyttöönotto ohjelmoidulla / viivästetyllä käynnistyksellä.....	18
Robotin pysäyttäminen turvallisesti.....	19
Robotin pysähtyminen.....	19
Automaattisen latausasemapakkauksen suunnittelu ja asentaminen.....	20
Ohjauskaapeli asentaminen.....	26
Akkujen lataaminen ensimmäisen käytön yhteydessä.....	27
Käyttö ja toiminta.....	28
Käyttöä koskevat pakolliset toimenpiteet.....	28
Ohjauspaneelin kuvaus ja katsaus valikkoihin.....	28
Käyttöön ottaminen automaattisen latausasemapakkauksen kanssa.....	29
Robotin käyttö suljetuilla alueilla, joilla ei ole latausasemaa.....	30
Valikon avaaminen sovelluksella.....	30
Käyttäjävälikon asettaminen mobiilisovelluksen kautta.....	30
Valikon asettaminen – ohjelmointitila.....	31
“Connect”-moduulin konfigurointi.....	33
Pitkät toimettomuusjaksot ja käyttöönotto.....	34
Akkujen lataaminen pitkän toimettomuusjakson vuoksi.....	35
Käyttövinkkejä.....	35
Säännöllinen huolto.....	36
Huoltoon liittyviä suosituksia.....	36
Ohjelmoitujen huoltojen taulukko.....	36
Robotin puhdistus.....	37
Vianetsintä.....	38
Viat, syyt ja korjaustoimenpiteet.....	38
Osien vaihtaminen.....	40
Suosituksia osien vaihtamiseen.....	40
Akkujen vaihtaminen.....	40
Terän vaihtaminen.....	40
Robotin käytöstä poistaminen.....	41
Vaatimustenmukaisuusvakuutus.....	42
Takuuehdot.....	43
Ehdot ja rajoitukset.....	43
Huoltopalvelun pyytäminen takuuajana.....	43
Lisäehtoja.....	43

Tämän asiakirjan myös osittainen kopiointi on kielletty ilman valmistajan myöntämää kirjallista lupaa. Tuotteiden jatkuvaan parantamiseen tähtäävän politiikan nojalla, valmistaja pidättää oikeuden muuttaa tätä ilman erillistä ilmoitusta, elleivät kyseiset muutokset aiheuta vaaraa terveydelle.
© 2008 - Tekstit, kuvat ja taitto: Tipolito. Tekstiä on mahdollista kopioida joko kokonaisuudessaan tai osittain mainitsemalla tekijä.La Zecca.

KÄYTTÖOPPAAN TARKOITUS

- Tämä valmistajan laatiman käyttöohjeen tarkoituksena on antaa tarvittavat tiedot niille, jotka on valtuutettu toimimaan sen kanssa sen suunnitellun elinkaaren aikana.
- Hyvän käyttötieteiden omaamisen ohella, käyttäjien on luettava se huolellisesti ja sovellettava annettuja sääntöjä yksiselitteisesti.
- Nämä tiedot ovat alkuperäisiä valmistajan antamia tietoja.
- Kyseisten tietojen lukeminen estää henkilöiden terveydelle ja turvallisuudelle liittyvien riskien syntymistä taloudellisten vahinkojen ohella.
- Säilytä tätä käyttöoppasta koko laitteen elinkaaren ajan tunnetussa ja helppopääsysisessä paikassa, jotta se olisi tarvittaessa aina käden ulottuvilla.
- Jotkut tässä käyttöoppaassa annetut tiedot ja kuvat eivät välttämättä vastaa hankkimaasi mallia, mutta se ei kuitenkaan vaaranna niiden toimintaa.
- Valmistaja pidättää oikeuden tehdä laitteeseen muutoksia ilmoittamatta niistä etukäteen.
- Joidenkin tärkeiden tekstin osien korostamiseksi tai tärkeiden määrittelyjen osoittamiseksi on käytetty symboleita, joiden merkitys kuvataan seuraavassa.



Vaara - Huomio

Symboli osoittaa vakavat vaaratilanteet, jotka voivat vakavasti vaarantaa henkilöiden terveyttä ja turvallisuutta jos niitä ei noudateta.



Varovaisuutta - Huomio

Symboli osoittaa, että tarkoituksenmukaisia käytäntöjä on noudatettava, jotta henkilöiden terveys ja turvallisuus ei vaarannu eikä taloudellisia vahinkoja pääse syntymään.



Tärkeää

Tämä symboli osoittaa erityisen tärkeitä teknisiä tietoja, joita ei voi jättää huomioimatta.

VALMISTAJAN JA LAITTEISTON TUNNISTUS

Annettu tunnistuskilpi on kiinnitetty suoraan laitteeseen. Siinä lukee kaikki käyttöturvallisuuden kannalta tärkeät viitteet ja ohjeet.

Tarpeen vaatiessa käänny valmistajan huoltokeskuksen tai valtuutetun huoltokeskuksen puoleen.

Anna kaikkien huoltopyyntöjen yhteydessä tunnistuskilvessä lukevat tiedot, likimääräiset käyttötunnit ja havaittu vika.

- A. Valmistajan tunnistus.
- B. CE-vaatimustenmukaisuusvakuutus.
- C. Malli ja versio / sarjanumero / valmistusvuosi.
- D. Tekniset tiedot: Jännite, virta, suojausluokka, massa, leikkuualue.

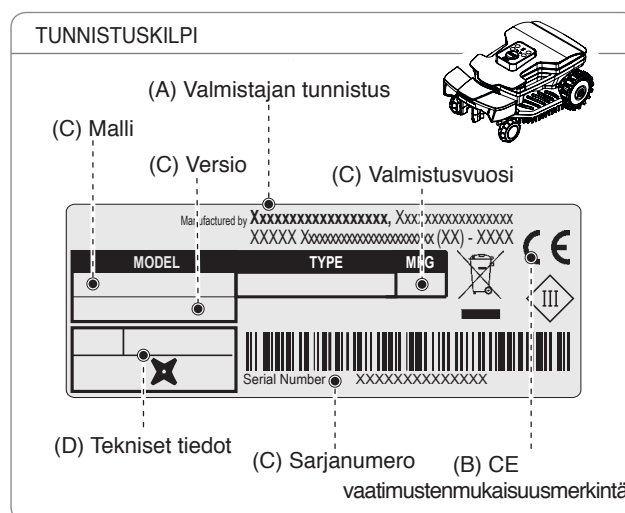

TURVALLISUUTEEN LIITTYVÄÄ TIETOA

Valmistaja on kiinnittänyt erityistä huomiota seikkoihin, jotka saattavat aiheuttaa turvallisuus- ja terveysriskejä laitetta käyttäville henkilöille. Näiden tietojen tarkoituksena on kiinnittää käyttäjien huomio erityisesti riskien ennaltaehkäisyyn.



TURVALLISUUTEEN LIITTYVÄT MÄÄRÄYKSET







TUOTTEESSA ON TERÄ, EIKÄ SE OLE LEIKKIKALU!

- Lue huolellisesti koko käyttöopas. Erityisen tärkeää se on kaikkien turvallisuutta koskevien tietojen osalta. Varmista, että olet ymmärtänyt kaiken oikein. Käytä laitetta ainoastaan valmistajan ilmoittamaan käyttötarkoitukseen. Noudata huolellisesti toimintaa, huoltoa ja korjausta koskevia ohjeita.
- Varmista, että robotin toiminnan aikana työskentelyalueella ei ole henkilöitä. Erityisesti tämä koskee lapsia, vanhuksia ja liikuntarajoitteisia henkilöitä sekä kotieläimiä. Muussa tapauksessa robotin toiminta on suositeltavaa ohjelmoida ajankohtaan, jona kyseisellä alueella ei ole ihmisiä. Valvo laitetta, jos tiedät että läheisyydessä on kotieläimiä, lapsia tai muita ihmisiä. Jos robotin kulkureitillä on jokin henkilö tai eläin, pysäytä laite välittömästi.
- Kun kyseessä ovat käyttöalueet, joita rajoittaa hankalasti ylitettävä aitaus, on laitetta valvottava sen toiminnan aikana.
- Jos robottiruohonleikkuria käytetään julkisilla alueilla, on sen työalueen ympärille sijoitettava varoitusmerkit. Merkeissä on oltava seuraava teksti: **“Varo! Automaattinen ruohonleikkuri! Pysy loitolla koneesta! Valvo lapsia!”**
- Tätä robottia ei ole tarkoitettu lasten tai fyysisesti, aistimuksellisesti tai henkisesti rajoittuneiden henkilöiden eikä kokemattomien tai asiaa tuntemattomien henkilöiden käyttöön, ellei heidän turvallisuudestaan vastaava henkilö valvo heitä jatkuvasti ja elleivät he ole saaneet riittäviä ohjeita laitteen käytöstä. Lapsia on valvottava, jotta he eivät pääse leikkimään laitteella.
- Älä salli robotin käyttämistä henkilöille, jotka eivät tunne sen toimintaa ja käyttäytymistä.
- Huolto- ja korjaustoimenpiteitä suorittavien henkilöiden tulee tuntea robotin erityisominaisuudet ja turvallisuusmääräykset kaikilta osin. Lue käyttöopas huolellisesti ennen robotin käyttämistä ja varmista, että olet ymmärtänyt ohjeet.
- Käytä ainoastaan alkuperäisiä varaosia, älä muokkaa robotin muotoilua, älä käsittele väärin, estä toimimasta, poista tai ohita siihen asennettuja turvalaitteita. Valmistaja ei ole millään lailla vastuussa, jos käytetään ei-alkuperäisiä varaosia. Tämän kiellon laiminlyöminen saattaa aiheuttaa vakavia turvallisuus- ja terveysriskejä.

- Tarkasta, että nurmikolla ei ole leluja, välineitä, oksia, vaatteita tai muita esineitä, jotka saattaisivat vahingoittaa teriä. Nurmikolla mahdollisesti olevat esineet saattavat myös vahingoittaa robottia tai aiheuttaa sen pysähtymisen.
- Robotin päälle ei saa koskaan istua. Älä koskaan nosta käynnissä olevaa robottia sen kuljettamista tai terän tarkastamista varten. Älä vie käsiä tai jalkoja käynnissä olevan laitteen alle.
- Älä käytä robottia sadetuslaitteen ollessa toiminnassa. Robotti ja sadetuslaite on ohjelmoitava toimimaan eri aikoina. Älä pese robottia korkeapaineisella vesiruiskulla äläkä upota sitä osittain tai kokonaan veteen, sillä se ei ole vesitiivis.
- Katkaise virransyöttö ja käytä turvalaitetta ennen minkään käyttäjälle kuuluvan säätö- tai huoltotoimenpiteen suorittamista. Käytä valmistajan ilmoittamia henkilönsuojaimia; erityisesti on käytettävä suojakäsineitä silloin kun käsittelet terää.
- Käyttäjän suoritettavaksi kuuluvaa puhdistusta ja huoltoa eivät saa suorittaa lapset, ellei heitä valvota.
- Älä käytä robottia, jos leikkuuterä on vahingoittunut. Leikkuuterä on vaihdettava.
- Älä käytä robottia, jos sen ulkoiset osat ovat vahingoittuneet. Jos siinä esiintyy mekaanisia vaurioita, on kyseiset osat vaihdettava.
- Älä käytä robottia, jos muuntajan virtajohto on vahingoittunut. Vahingoittunut johto saattaa aiheuttaa kontaktin sähköisten osien kanssa. Johdon vaihtaminen on annettava valmistajan, tämän teknisen huoltopalvelun tai vastaavan ammattitaitoisen henkilön tehtäväksi, kaikkien mahdollisten vaaratilanteiden välttämiseksi.
- Jos virtajohto vahingoittuu käytön aikana, pysäytä robotti "STOP"-painiketta painamalla ja irrota pistoke pistorasiasta.
- Tarkasta robotti silmämääräisesti säännöllisin väliajoin. Varmista tällöin, että terä, asennusruuvit ja leikkausmekanismi eivät ole kuluneet tai vahingoittuneet. Varmista, että kaikki mutterit, pultit ja ruuvit on kiristetty. Muutoin robotti ei ole käyttökunnossa.
- Jos robotissa ilmenee tavallisuudesta poikkeavaa tärinää käytön aikana, pysäytä se "STOP"-painiketta painamalla ja irrota pistoke pistorasiasta.
- Robotin käyttö ja lataaminen räjähdysalttiissa tai tulenarassa ympäristössä on ehdottomasti kielletty.
- Käytä ainoastaan valmistajan toimittamaa akkulaturia ja virtalähdettä. Väärä käyttö saattaa aiheuttaa sähköiskuja, ylikuumenemista tai syövyttävien nesteiden vuotamista akusta. Jos nestettä vuotaa ulos, akku on pestävä vedellä / neutralointiaineella. Jos ainetta on joutunut silmiin, ota yhteyttä lääkäriin.

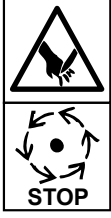
TURVAMERKIT

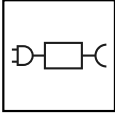
	<p>Lue käyttöohjeet huolella ja ymmärrä niiden merkitys ennen laitteen käyttöä.</p>		<p>Säilytä riittävä turvaetäisyys laitteesta sen toiminnan aikana.</p> <p>Robotin toiminnan aikana varmista, ettei käyttöalueella ole henkilöitä (esimerkiksi lapsia, vanhuksia tai liikuntavammaisia) eikä kotieläimiä. Pidä lapsia, kotieläimiä ja muita henkilöitä turvaetäisyydellä käynnissä olevasta laitteesta. Kyseisen riskin välttämiseksi on suositeltavaa ohjelmoida robotin toiminta sopivaan kellonaikaan.</p>
	<p>Älä koske pyörivää terää, työnnä käsiä ja jalkoja laitteen alle kun se on liikkeessä. Odota, että terä ja pyörivät osat pysähtyvät kokonaan ennen niihin menoa.</p>		<p>Varoitus! Älä puhdista tai pese laitetta vesisuihkeilla.</p> <p>Robotin toiminnan aikana varmista, ettei käyttöalueella ole henkilöitä (esimerkiksi lapsia, vanhuksia tai liikuntavammaisia) eikä kotieläimiä. Pidä lapsia, kotieläimiä ja muita henkilöitä turvaetäisyydellä käynnissä olevasta laitteesta. Kyseisen riskin välttämiseksi on suositeltavaa ohjelmoida robotin toiminta sopivaan kellonaikaan.</p>
	<p>Älä nouse laitteen päälle.</p>		<p>Kytke turvalaite päälle ennen laitteessa suoritettavia toimenpiteitä tai sen nostamista.</p> <p>Käytä robottia ainoastaan luvun "Teknisiä tietoja" kohdassa "Tekniset tiedot" ilmoitettujen virtalähdemallien kanssa.</p>

TEKNISET TIEDOT

TEKNISET TIEDOT

Kuvaus	Malli			
	B015DEZ		B020DEZ	
AUTOMAATTINEN LATAUSASEMAPAKKAUS		Optional	Si	Si
Maksimaalinen leikkuupinta-ala				
Työteho (-20%(*))	m ² (sq ')	400 (4300')	800 (8611')	1000 (10763')
Ominaisuudet				
Mitat (l x k x s)	mm	453x296x220		
Robotin paino akku mukaan lukien	kg	7,5		
Leikkuukorkeus (Min-Max)	mm (")	25-70 (0,98-2,75")		
Leikkuuterän läpimitta	mm (")	180 (7,08 ")		
Leikkuuterän nopeus	RPM	4200		
Liikenopeus	metriä/ minuutissa	28 (91,8 ')		
Suurin sallittu ja suositeltu kaltevuus (*)	%	45% hyväksyttävissä, nurmikon kunnan ja asennettujen lisävarusteiden mukaan. 35% suurin sallittu ja suositeltu. Nurmikon normaaleissa olosuhteissa. 20% lähellä ulkoreunaa tai kaapeli.		
Ympäristön lämpötila	Max °C	ROBOTTI: -10°(14 F.) (Min) +50° (122 F.) (Max) AKKULATURI: -10°(14 F.) (Min) +40° (104 F.) (Max)	LATAUSASEMA: -10°(14 F.) (Min) +45° (113 F.) (Max)	ROBOTTI: -10°(14 F.) (Min) +50° (122 F.) (Max) AKKULATURI: -10°(14 F.) (Min) +40° (104 F.) (Max) LATAUSASEMA: -10°(14 F.) (Min) +45°(113 F.) (Max)
äänitehotasolla mitattu	dB(A)	59		
Vesitiiviysluokka	IP	ROBOTTI: IPx5 AKKULATURI: IPx4	LATAUSASEMA: IPx4	ROBOTTI: IPx5 AKKULATURI: IPx4 LATAUSASEMA: IPx4
Sähköiset ominaisuudet				
Akkulaturi (litiumakulle)		SOY-2940230 Tulo: 100-240 V~; 1.8A; 50/60Hz; Luokka 1 Lähtö: 29.4V ; ===; 2.3A - Vaihtoehtoinen materiaali - Mean Well OWA-60E-30ZCT Tulo: 100-240 V~; 1.2A; 50/60 Hz; Luokka 2 Lähtö: 29.4V === ; 2.0A		
Laturi- ja lataustyypit				
Ladattava litium-ioni akku (nimellisjännite)		25.9V - 5.0 Ah		
Latauksen keskimääräinen kesto	hh:mm	2:30	2:00	2:00
Keskimääräinen työajan täyden latausjakson jälkeen (*)	hh:mm	03:00	04:00	04:00

(*) Riippuu ruohon ja nurmikon kunnosta sekä leikkuualueen haastavuudesta.

Taajuudet				
Lähetin robotin ohjausta varten			Taajuusalue työssä (Hz) 500 - 60000 Maksimiteho radiotaajuudella (dBm) < 10	
Bluetooth			Taajuusalue työssä (Hz) 2402 - 2480 Maksimiteho radiotaajuudella (dBm) < 14	
GSM			Taajuusalue työssä (Hz) 850/900/1800/1900 Maksimiteho radiotaajuudella (dBm) < 33	
Vakiovarusteet / Lisävarusteet / Toiminnot				
pääalue		1	4	4
Sadetunnistin		vakiovarusteena		
ECO-tila - Itseohjelmointi (patentoitu)		vakiovarusteena		
Moduuli Connect (GPS, GPRS)		Optional		
Paluumenetelmä latausasemalle		-	"V-Meter" - "Seuraa rajaa"	"V-Meter" - "Seuraa rajaa"
Kaapeli maksimipituus (osoittava, lasketaan säännöllisen alueen mukaan)	m (!)	-	600 (1968')	600 (1968')

(*) Riippuu ruohon ja nurmikon kunnosta sekä leikkuualueen haastavuudesta.

LAITTEISTON YLEISKUVAUS

Laite on puutarhojen ja asuinpaikkojen nurmikoiden leikkuuseen suunniteltu ja valmistettu robotti, joka toimii päivin ja öin. Se on pieni, kompakti, hiljainen ja helppo kuljettaa.

Robotti leikkaa laatoituksen ja/tai muulla tavalla (aidat, seinät, jne.) rajatun alueen sisäpuolella olevan nurmikon.

Kun robotti havaitsee, että sen alla ei olekaan nurmikkoa tai se kohtaa esteen, se vaihtaa kulkusuuntansa ja muuttaa liikeratansa sattumanvaraisesti ja lähtee uuteen suuntaan.

Satunnaisen toiminnan perusteella robotti leikkaa rajatun nurmikon automaattisesti ja kokonaan (ks. kuva).

Robotti tunnistaa pitkän ja/tai tiheimmän nurmikon puutarhan alueella ja käynnistää spiraaliliikkeen automaattisesti, jos se pitää sitä tarpeellisenä, nurmikon täydellistä viimeistelyä varten.

Nurmikon pinta, jota robotti voi leikata, riippuu seuraavista tekijöistä:

- robotin malli ja asennetut akut;
- leikattavan alueen ominaisuudet (epäsäännölliset rajat, epäyhdenmukainen pinta, alueen jakautuminen osiin jne.);
- nurmikon ominaisuudet (ruohon tyyppi ja pituus, kosteus jne.);
- terän kunto (hyvä teroitus, ilman jäämiä ja kovettumia yms.).

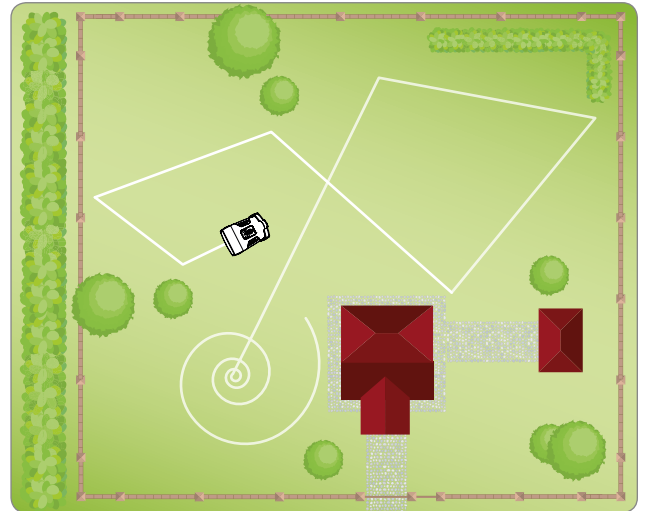

PÄÄOSAT

MALLI		B015DEZ	B020DEZ
Versio		A	A
①	Robotti	✓	✓
②	Ohjausnäppäimistö	✓	✓
③	Sadetunnistin	✓	✓
④	Akku	✓	✓
⑤	Kahva	✓	✓
⑥	Leikkuuterä	✓	✓
⑦	Laturi	✓	✓
⑧	Käyttöohje	✓	✓
⑨	Leikkuukorkeuden säätövain	✓	✓
	KIT ⑩ ⑪ ⑫ ⑬ ⑭	Optional	✓



Tärkeää

Eräissä kaupallisissa kokoonpanoissa automaattinen latausasemapakkaus saatetaan myydä erikseen.

AUTOMAATTINEN LATAUSASEMAPAKKAUS

⑩	Kaapelivyöhyti	50m
⑪	Naulat	40
⑫	Latausasema	✓
⑬	Lähetin	✓
⑭	Kaapelin liitos	Optional

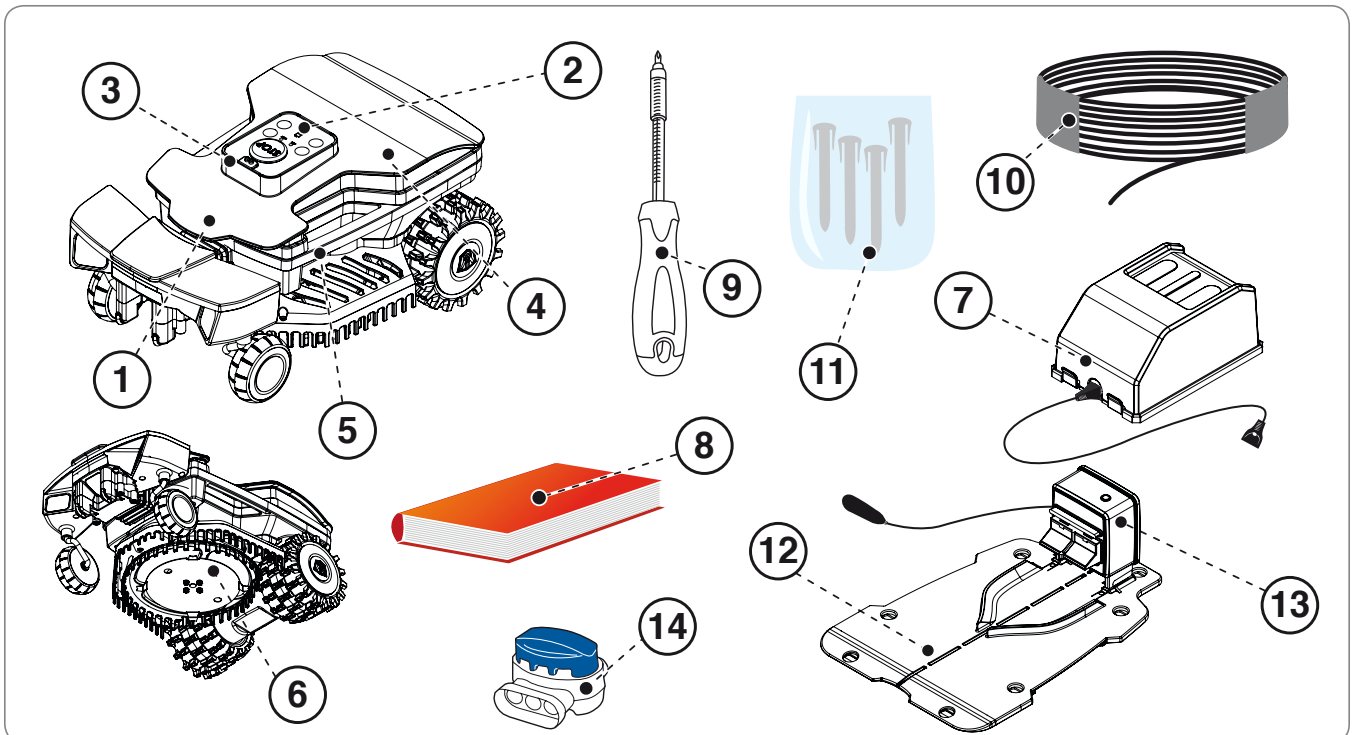

PAKKAUS JA PAKKAUKSESTA PURKAMINEN

Laite toimitetaan pakkauksessa. Kun pakkausta puretaan, ota se varovaisesti pois ja tarkista osien kunto.



Varovaisuutta - Huomio

Pidä muovikalvot ja -astiat poissa vauvojen ja pienten lasten ulottuvilta. Tukehtumisvaara!



Tärkeää

Säilytä pakkausmateriaalit tulevaa käyttöä varten.

LAITTEISTON ASENNUKSEN SUUNNITTELU

Robotin asennus ei ole vaikeasti suoritettava toimenpide, mutta se tulee kuitenkin suunnitella etukäteen. On esimerkiksi määriteltävä virtalähde-lähetinyksikölle parhaiten sopiva alue.

Sijoita virtalähdeyksikkö helpoppääsyiseen paikkaan.

- Virtalähteen tulee olla ilmvalla alueella, suojassa ilmastotekijöiltä ja suoralta auringonpaisteelta.
- Virtalähde ei saa olla suorassa yhteydessä maahan tai kosteisiin tiloihin.



Varovaisuutta - Huomio

Aseta laturi pois lasten ulottumattomista.

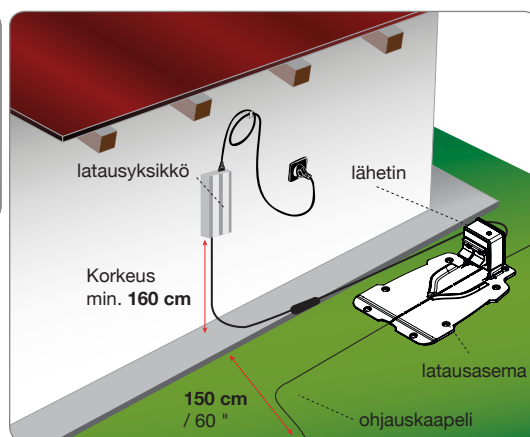

Varovaisuutta - Huomio

Sähköliitintää varten asennusalueen läheisyyteen on asennettava sähköpistoke. Varmista, että liitintä sähköverkkoon on yhdenmukainen voimassa olevien lakien kanssa. Turvallisen toiminnan takaamiseksi sähkölaitteisto, johon laturi liitetään, on varustettava kunnolla toimivalla maadoituslaitteistolla. Toimitettu piiri on suojattava vikavirtasuojakytkimellä (RCD), jonka laukaisuvirta on korkeintaan 30 mA.



Varovaisuutta - Huomio

Toimi siten, että laturiin pääsee vain valtuutetut henkilöt.

Leikattavan nurmikon valmistelu

1. Tarkasta, että leikattava nurmikko on tasainen ja että siinä ei ole kuoppia, kiviä tai muita esteitä. Mikäli näin ei ole, suorita tarpeelliset toimenpiteet ja korjaa tilanne. Mikäli joitakin esteitä ei ole mahdollista poistaa, on kyseiset alueet suojattava asianmukaisella tavalla.
2. Varmista, että nurmikon kaltevuus ei ylitä missään kohdassa suurinta sallittua (Ks. "Tekniset tiedot").

Robotti liikkuu vapaasti nurmikolla, koska se on varustettu tunnistinlaitteilla, jotka tunnistavat nurmikon. Nurmikon tulee olla asianmukaisesti valvottu ja muutenkin sopiva, jotta robotilla on tarpeeksi tilaa voidakseen tunnistaa ruohottomat alueet. Noudata seuraavia ohjeita tarkasti. Muutoin robotin käyttö ei ole turvallista.

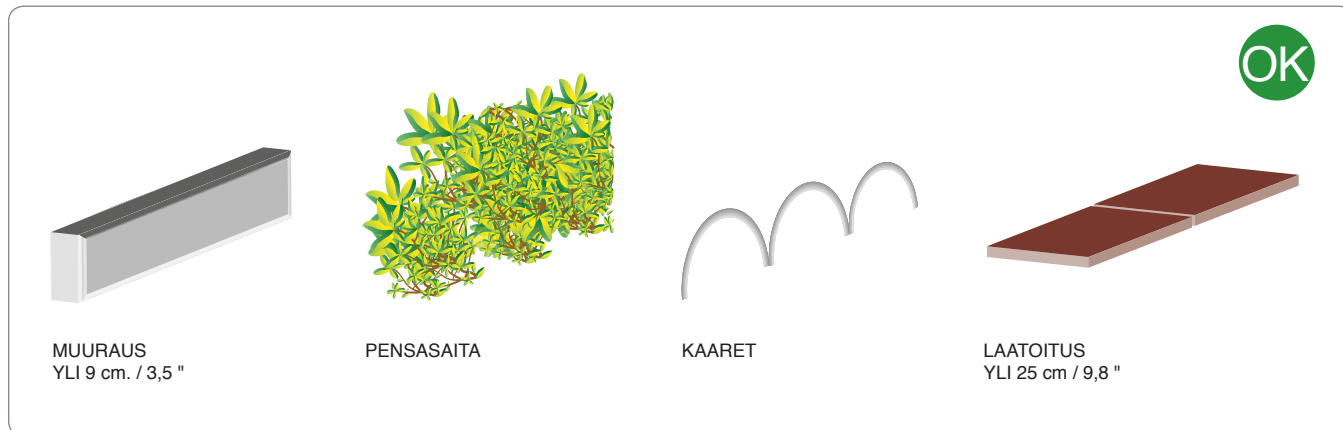

FI

Raja- tai suojaustyyppit, joita voidaan käyttää robotin työalueen rajaamiseen.

Laatoitus

Robotti tarvitsee vähintään 25 cm:n tilan turvalliseen pysähtymiseen ja suunnan vaihtamiseen.

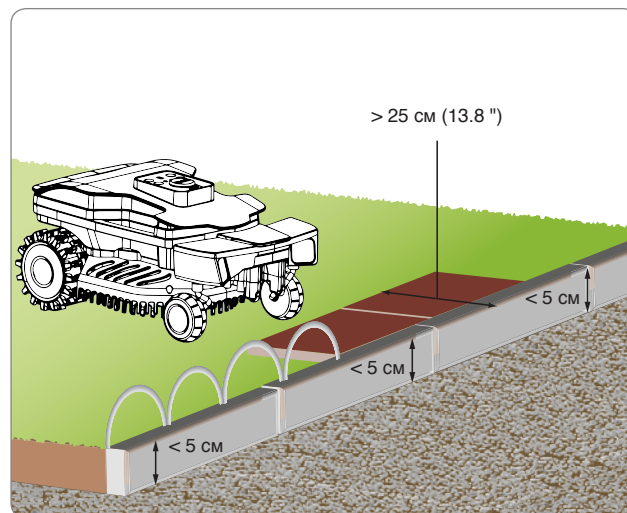

Muoraus

Työstöaluetta rajaavan muurauksen tulee olla aina yli 9 cm korkea (3,54 "). Mikäli muoraus on tätä matalampi, on alue suojattava kaarilla tai sopivalla lisäkiveyksellä.

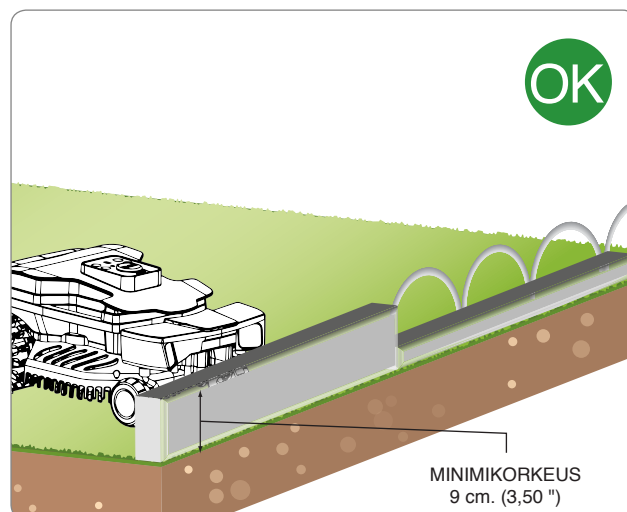

Pensasaita

Työalue voidaan myös rajoittaa pensasaidoilla.

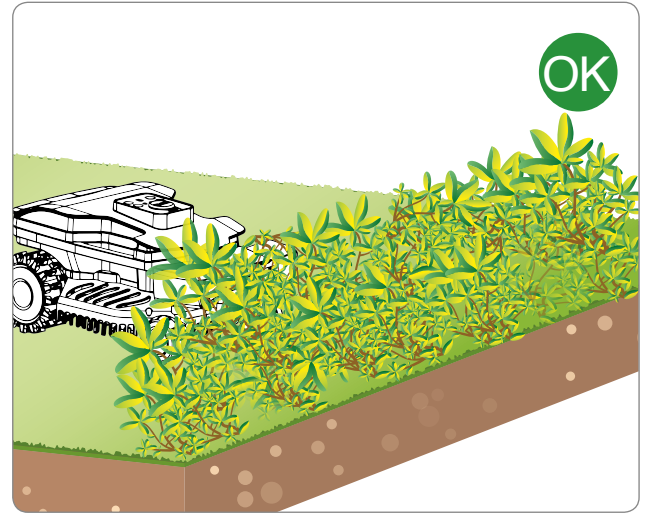

Kuoppa

Työalueen rajaamiseen ei voida käyttää ojia, kuoppia tai vastaavia, joita ei ylipäättänsäkään saa olla leikattavan nurmikkoalueen sisällä. Ennen robotin käyttöönottoa on tarkastettava, että nurmikolla ei ole minkäänlaisia esineitä kuten esimerkiksi leikkikaluja, pieniä kiviä, oksia tai maanpäällisiä kastelulaitteita, jotka saattavat häiritä robotin toimintaa tai vahingoittaa terää.

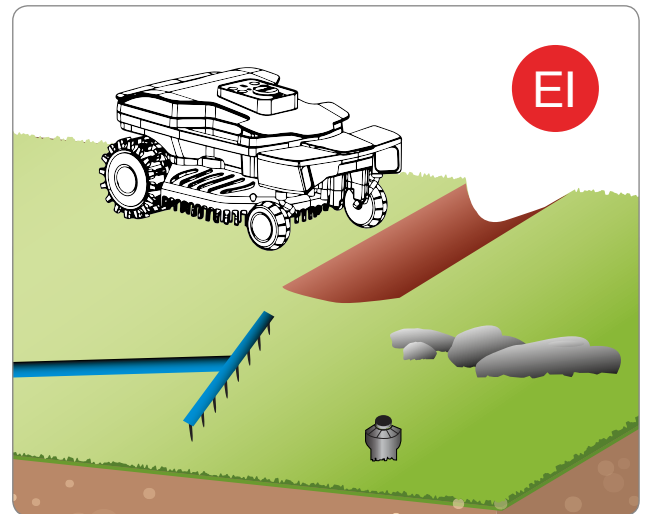

Esteet ja suojaukset

Kuvassa näkyy esimerkki sisäosiensa sekä ulkorajojensa puolesta asianmukaisesta työalueesta. Mikäli alueella on kohonneita juuria tai suojaamattomia johtoja, on näiden ympäristö rajattava esimerkiksi kiveyksellä, muurauksilla tai esteillä, jotta ne eivät aiheuttaisi häiriöitä robotin toiminnalle. Ei ole tarpeen rajata esteitä (puut, tolpat, jne. esteitä käsittelevässä kuvassa) jotka eivät ole esteenä robotin normaalille toiminnalle.

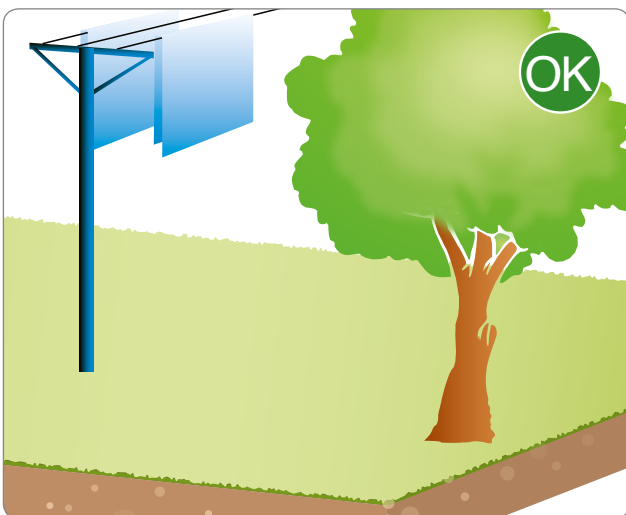

Juuret

Työalueen sisäpuolelle ei saa jättää rajoittamattomia alueita, jotka haittaavat robotin normaalia toimintaa (juuria, esillä olevia putkia, työkaluja, jne.).

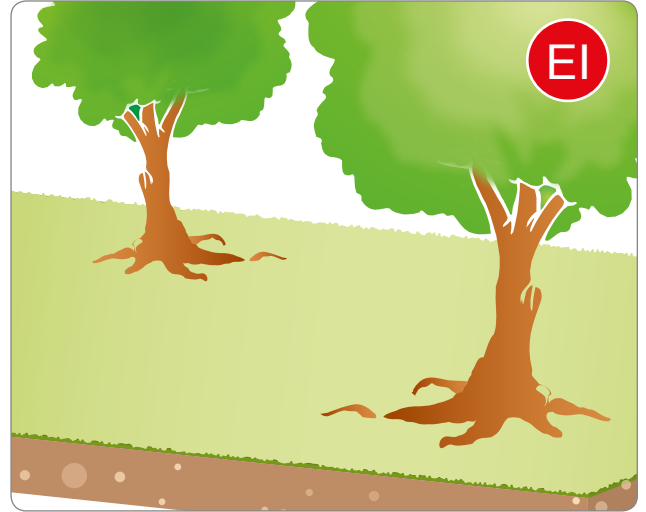

Sora



Vaara - Huomio

Robotti ei ehkä tunnista nurmikon reunoilla olevaa lehvistöä asianmukaisella tavalla. Rajoita nurmikkoalue muilla rajamerkeillä.

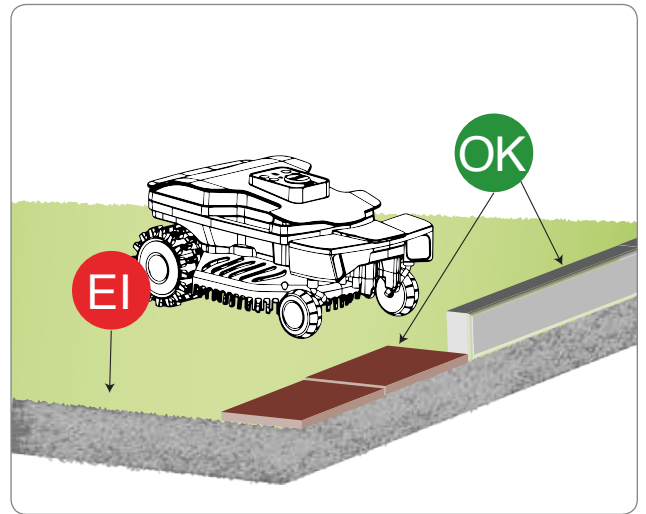

FI

Terävä kulma



Vaara - Huomio

Erittäin teräviin kulma-alueisiin (ks. kuva) päätyvillä nurmikkoalueilla robotti ei kykene liikkumaan sulavasti. Sulje nämä alueet pois, koska robotti ei kykene pysymään tällaisilla alueilla.

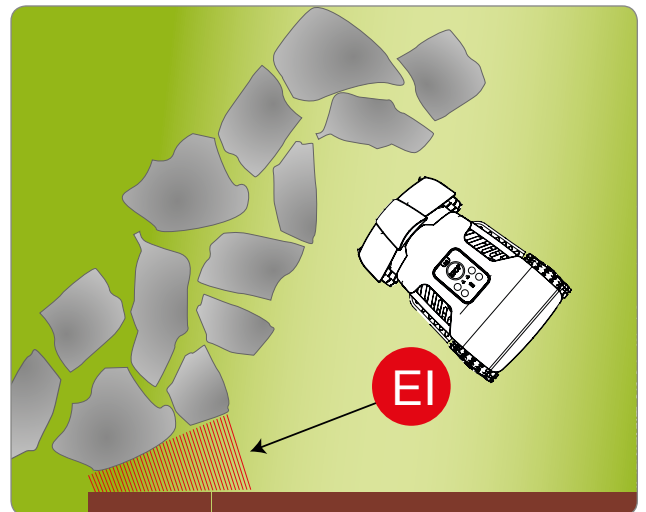

KALTEVAT ALUEET

Varmista, että nurmikon kaltevuus ei ylitä missään kohdassa suurinta sallittua (Ks. "Tekniset tiedot").

Jos joiden alueiden kaltevuus ylittää sallitut rajat, tai niiden ominaisuudet eivät salli robotin asianmukaista toimintaa (ks. seuraavat kohdat), ei alueita voida leikata robotilla. Jos kaltevuus on suurempi, on alue rajattava pois.



Tärkeää

Tunnistimiensa ansiosta robotti tunnistaa kaltevan alueen, jolla se ei kykene toimimaan. Tällöin se kääntyy päinvastaiseen suuntaan kaatumisen tai häiriöiden välttämiseksi. Tästä huolimatta on robotin säästämiseksi alueet, joiden kaltevuus on liian suuri, rajattava pois. Mikäli nurmikkoalueella on kaltevuutensa puolesta mahdollisesti sopimattomia alueita, on robottia parasta tarkkailla ensimmäisillä käyttökerroilla.

NOUSU

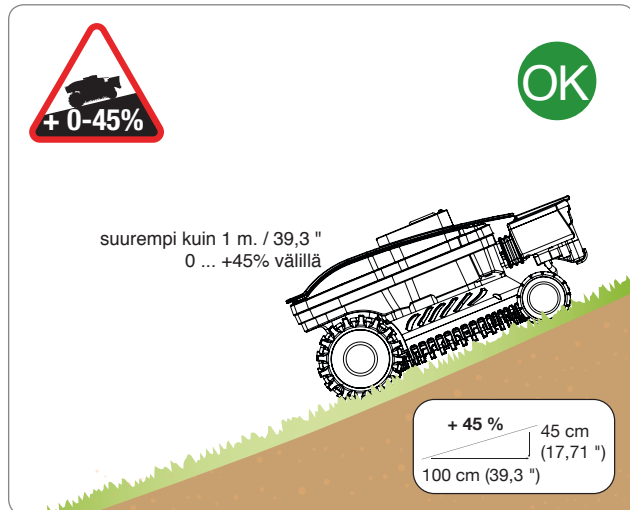

LASKEUTUMINEN

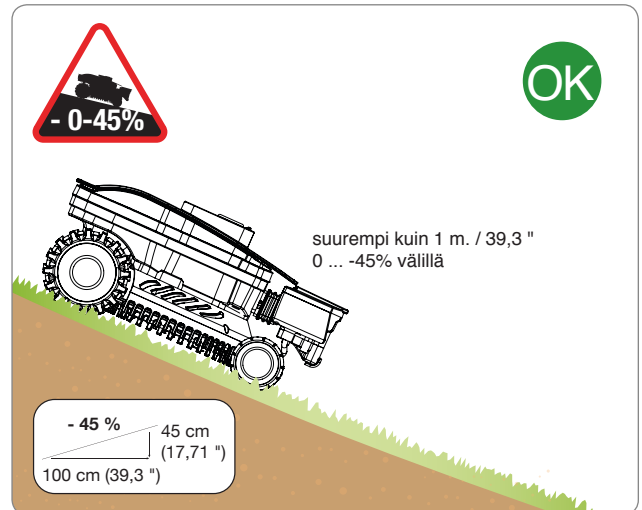

Robotti kykenee toimimaan alueilla, joiden kaltevuus on jopa 45% kunhan kaltevuudet muuttuvat yli metrin päässä.

JYRKÄSTI KALTEVAT ALUEET

Mikäli kaltevuus muuttuu äkillisesti (yli 25%), robotin turvajärjestelmä tulkitsee tilanteen epänormaaliksi; se muuttaa robotin kulkusuunnan päinvastaiseksi ja vie robotin turvalliselle alueelle samalla nurmikko leikaten.

Kaltevuuden muutokseksi tulkitaan myös loivasti nouseva puunrunko tai nurmikoita rajoittavat kiveykset, jotka laskeutuvat loivasti nurmikolle.



Tärkeää

Mikäli nurmikkoalueella on kaltevuutensa puolesta mahdollisesti sopimattomia alueita, on robottia parasta tarkkailla ensimmäisillä käyttökerroilla.

NOUSU

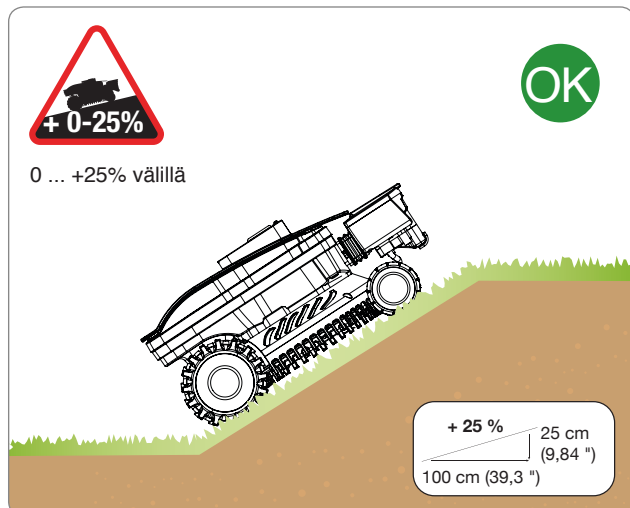

LASKEUTUMINEN

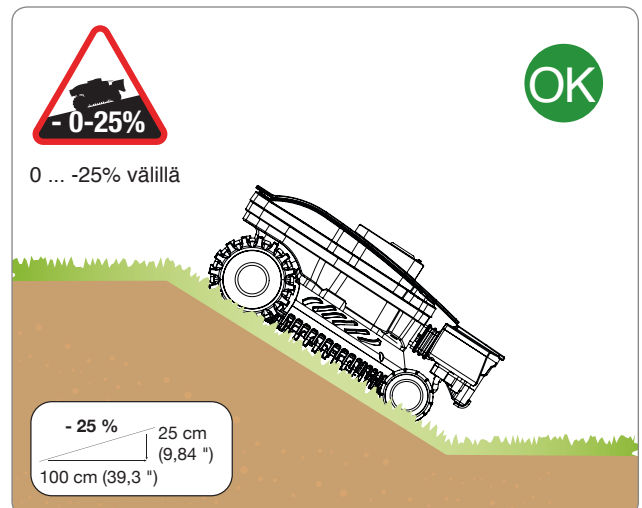

Robotti kykenee toimimaan alueilla, joiden kaltevuus on jopa 25% siinä tapauksessa, että kaltevuus muuttuu äkillisesti.



Tärkeää

Jos joidenkin alueiden kaltevuus ylittää sallitut rajat, niitä ei voida leikata robotilla.

TYÖALUEEN SISÄPUOLELLA MAHDOLLISESTI SIJAITSEVAT ELEMENTIT JA VASTAAVAT TURVAETÄISYYDET

SOPIVA UIMA-ALTAAN PAIKKA

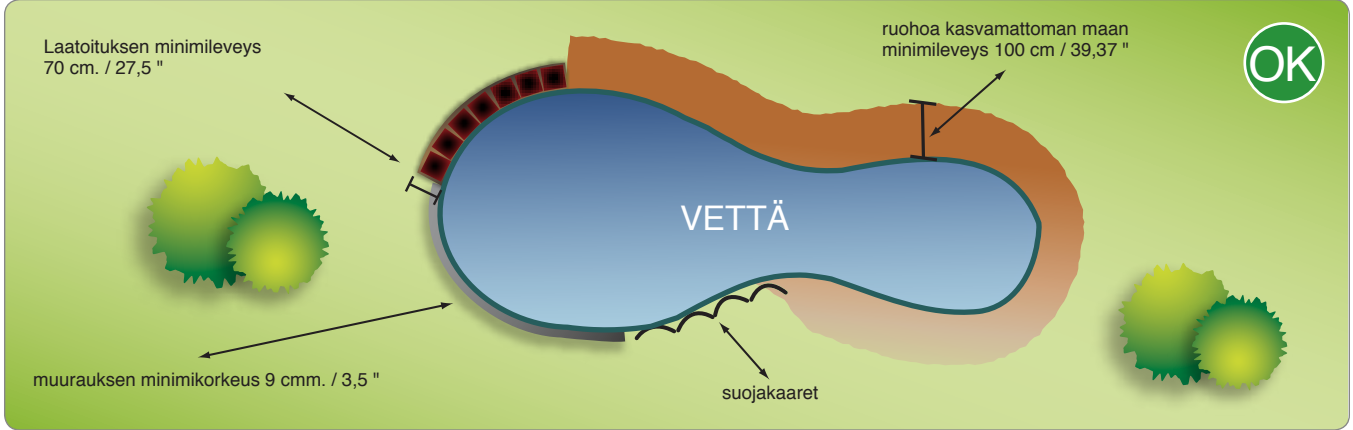

Yllä oleva kuva esittää työaluetta, jossa robotin toiminta-alueita ei ole rajattu asianmukaisesti eikä roboti siis pysty toimimaan kunnolla.

FI

SOPIMATON UIMA-ALTAAN PAIKKA

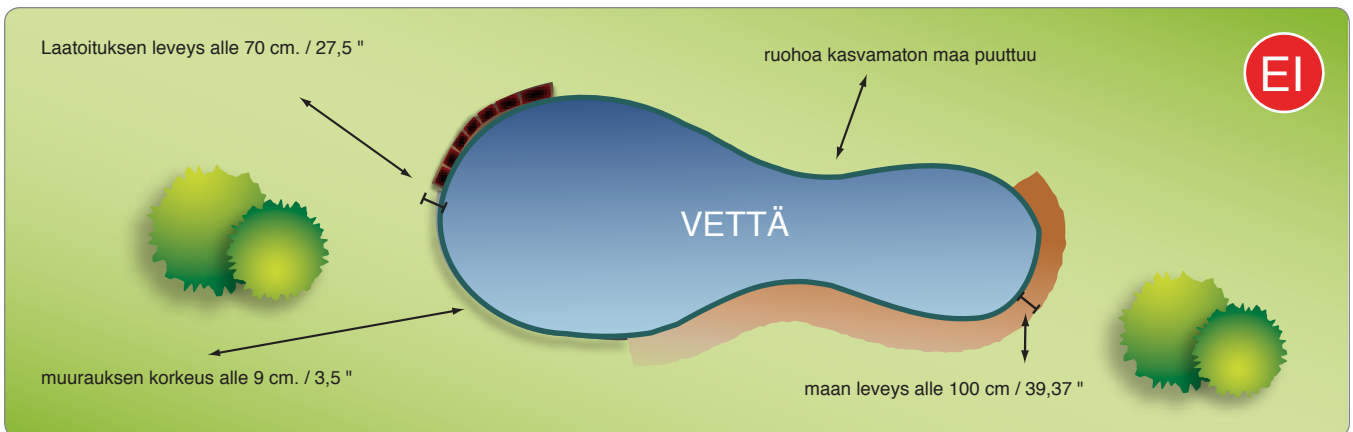

Yllä oleva kuva esittää työaluetta, jossa robotin toiminta-alueita ei ole rajattu asianmukaisesti eikä roboti siis pysty toimimaan kunnolla.

SÄÄTÖIHIN LIITTYVÄT SUOSITUKSET



Tärkeää

Käyttäjän on suoritettava säädöt käyttöohjeessa kuvattuja menetelmiä noudattamalla. Älä suorita mitään säätöä ellei sitä nimenomaisesti käyttöoppaassa mainita. Mahdolliset ylimääräiset säädöt, joita ei ole nimenomaisesti osoitettu käyttöoppaassa, on suoritettava yksinomaan valmistajan valtuuttamassa huoltokeskuksessa työskentelevien henkilöiden toimesta.

LEIKKUUKORKEUDEN SÄÄTÄMINEN

Ennen leikkuuterän korkeuden asettamista varmista, että robotti on pysäytetty turvalliseen tilaan (Ks. "Robotin turvallinen pysäyttäminen").



Tärkeää

Käytä suojakäsineitä välttääksesi käsien haavoittumista.

1. Käännä robotti ylösalaisin ja aseta se siten, että suojakansi ei vahingoitu.
2. Käännä kannatinta (E) tarkoituksenmukaisella avaimella myötäpäivään
3. Nosta tai laske leikkuuyksikköä (D) määrittääksesi haluamasi leikkuukorkeuden. Arvo voidaan katsoa varustuksiin kuuluvassa avaimessa olevan mitta-asteikon kautta.



Tärkeää

Älä käytä robottia leikkuuterään nähden yli 1 cm pituisen nurmikon leikkaamiseen. Lyhennä leikkuukorkeutta asteittain. Lyhennä korkeutta alle 1 cm 1-2 vuorokauden välein, kunnes saavutat ihanteellisen korkeuden.

4. Kun säätö on suoritettu, käännä kannatinta (E) vastapäivään.
5. Käännä robotti takaisin käyttöasentoon.

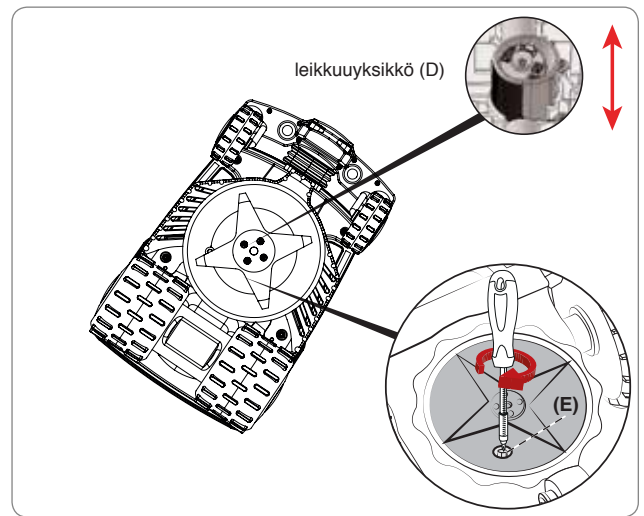



Tärkeää

- Koko käyttöopas on luettava huolellisesti ja sisäistettävä perusteellisesti ennen robotin ensimmäistä käyttökertaa. Erityisen tärkeää on ymmärtää kaikki turvallisuutta koskevat tiedot.
- Käytä laitetta ainoastaan valmistajan tarkoittamiin tarkoituksiin. Älä tee laitteeseen muutoksia sen suorituskyvyn muokkaamiseksi.
- Vältä robotin ja sen etäyksikköjen käyttämistä epäsuotuisten sääolosuhteiden vallitessa, erityisesti jos on olemassa ukkosen vaara.

OHJAUSPANEELIN KUVAUS JA KATSAUS VALIKKOIHIN

Kuvassa esitetään kytkinten sijainti koneessa sekä niiden käyttötarkoitukset.



STOP

Painaminen pysäyttää ruohonleikkurin turvallisesti. Käytä välittömän vaaran uhatessa ja silloin, kun aiot suorittaa robotille huoltotoimenpiteitä.

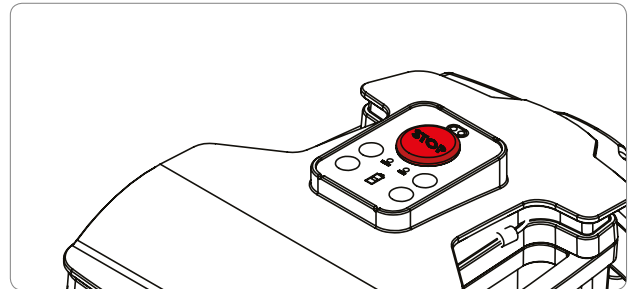

FI



Painaminen laittaa robotin päälle tai pois päältä.



Aktivoi tai deaktivoi käynnistys ennalta määritettynä aikana (asetettavissa sovelluksesta).



Jokaisella 3 sekuntia kestäväällä painalluksella viivästetään käynnistystä 1 tunnin verran (robotti antaa äänimerkin jokaista viivästettyä tuntia kohden).

Sammutettu: ohjelmoitu käynnistystoiminto deaktivoituna

Palaa vilkkumatta: ohjelmoitu käynnistystoiminto aktivoituna

Vilkuva: vilkutusten määrä ilmoittaa viivästetylle käynnistykselle asetetut tunnit.



Akun lataustaso.



Toimintavirhe. Katso luku "VIANETSINTÄ"



Painaminen käynnistää manuaalisen työjakson. Jos akussa on riittävästi virtaa ja AUTO-ledvalo on sammunut, robotti aloittaa työjakson.





Ei käytössä ilman automaattista latausasemapakkausta.



LED-VALOJEN YHDISTELMIEN MERKITYS

ROBOT TOIMINNASSA

- A. AKKU:**
-  Robotti toiminnassa
 -  Akun taso ladattu.
 -  Hidas vilkutus: asetetun jakson / viivästetyn käynnistyksen odotustila

- C. VAROITUS:** Lue korjauskeinojen yksityiskohtainen selitys luvusta "VIAT, NIIDEN AIHEUTTAJAT JA KORJAUS".

ROBOT LATAUS

- A. AKKU:**
-  Lataus viety päätökseen.
 -  Latauksessa.

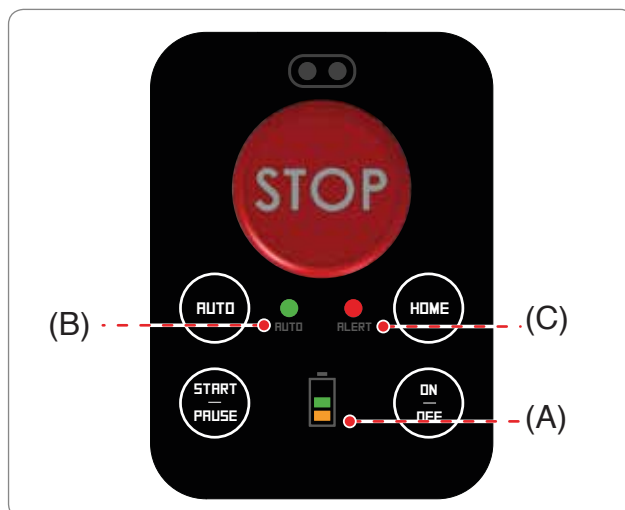

KÄYTTÖÖNOTTO

1. Varmista, että nurmikon ruohon pituus on robotin käytön kannalta sopiva (ks. tekniset ominaisuudet).
2. Säädä leikkuukorkeus halutuksi (ks. leikkuukorkeuden säätö).
3. Varmista, että työalue on rajattu oikein eikä sillä ole esteitä robotin toiminnalle kuten luvussa "Työskentelyalueiden valmistelu ja rajaaminen" ja sitä seuraavissa kappaleissa on esitetty.
4. Aseta robotti latauspisteeseen.
5. Kytke latausliitin. Kun liitäntä on tapahtunut, robotti käynnistyy automaattisesti näyttäen akkujen lataustason. (ks. "Led-valojen yhdistelmien merkitys").

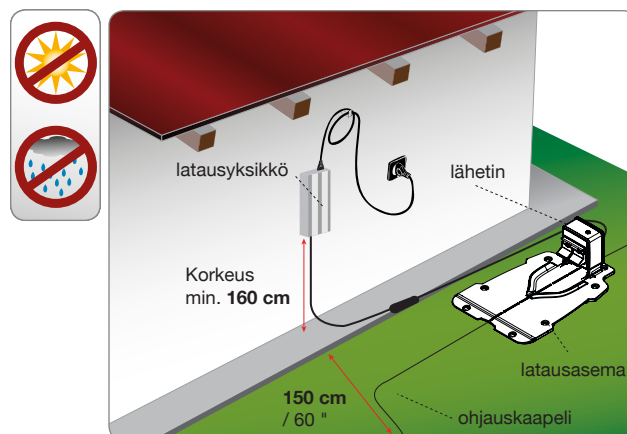

6. Latauksen päätyttyä irrota robotin kytkentä ja paina "ON/OFF"-näppäintä. Ensimmäisellä latauskerralla akkujen tulee olla kytkettyinä vähintään 4 tuntia.
7. Aseta robotti nurmikon ruohoiselle alueelle vähintään 1 metrin (40,00 ") etäisyydelle esteistä.
8. Paina "ON/OFF"-näppäintä ja odota muutama sekunti kunnes robotti käynnistyy täysin.
9. Käynnistä robotti "START/PAUSE"-näppäimestä.

Sen jälkeen kun robotti on pysähtynyt kappaleessa "Robotin sammuttaminen" annetuista syistä, sammuta se turvallisesti ja aseta se uudelleen latauspisteeseen alueelle.



Tärkeää

Paremmen leikkauslaadun saamiseksi älä käynnistä robottia sateella. Parhaat tulokset saadaan vuorokauden keskimmaisina tunteina.

KÄYTTÖÖNOTTO SOVELLUKSELLE

Robotissa on sisäänrakennettu Bluetooth-laite, josta se voidaan ohjelmoida ja jonka kautta sitä voidaan ohjata älypuhelinta käyttäen.

Lataa sovellus Google Playstä tai Apple Storesta älypuhelimellesi tai tablettiisi. Käynnistä sovellus ja seuraa ohjattua parinmuodostusmenettelyä robotin liittämiseksi.

Ensimmäistä käyttökertaa varten PIN-koodiksi on tehtäällä asetettu "0000"; varmista robotin turvallisuus vaihtamalla PIN-koodi mahdollisimman pian.

Sovelluksella voidaan suorittaa seuraavat toimenpiteet:

- robotin käynnistäminen ja pysäyttäminen
- Leikkausaika ohjelmoidaan asettamalla konfigurointi "AUTO"-näppäimestä.
- robotin ohjaaminen leikkaamisen aikana
- anturien tilojen muokkaaminen
- robotin tilojen, hälytysten ja mahdollisten virheiden näyttäminen.

KÄYTTÖÖNOTTO OHJELMOIDULLA / VIIVÄSTETYLLÄ KÄYNNISTYKSELLÄ

Tarpeen vaatiessa robotti voidaan laittaa päälle ja käynnistää asetettuna kellonaikana.

"AUTO"-painike konfiguroidaan sovelluksesta ainoastaan ensimmäisellä käyttökerralla.

- Paina "ON/OFF"-näppäintä.
- "AUTO"-painikkeen ohjelmointia varten on käynnistettävä sovellus älypuhelimesta.
- aseta työaika ja tallenna konfigurointi.
- sulje sovellus, jos haluat käynnistää robotin näppäimistöä, tai suorita ohjelmoitu käynnistys sovelluksesta.

Robotin käynnistämiseksi näppäimistöä on painettava "ON/OFF"-näppäintä, jos robotti on sammutettuna, minkä jälkeen on odotettava muutaman sekunnin ajan kunnes robotti käynnistyy täysin.

Aktivoi haluamasi asetettu konfigurointi painamalla lyhyesti toimintopainiketta 1 tai 2.

Aktivoi haluamasi asetettu konfigurointi painamalla lyhyesti "AUTO"-painiketta.

Viivästetty käynnistys aktivoidaan pitämällä AUTO-painiketta painettuna: jokainen 3 sekunnin painallus viivästää käynnistystä 1 tunnilla. Robotti antaa äänimerkin jokaisen asetetun viivästetyn tunnin kohdalla.

Vilkumaton vihreä "AUTO"-led tarkoittaa, että aktiivisena on ohjelmoitu käynnistys. Se vilkkuu, jos aktiivisena on viivästetty käynnistys; vilkutusten määrä ilmoittaa asetetut viivästetyt tunnit.



Tärkeää

Mikäli tapahtuu virhe, sammuta OFF/ON-näppäintä painamalla ja suorita käynnistysmenettely sitten uudelleen.

ROBOTIN PYSÄYTTÄMINEN TURVALLISESTI

Robotin käytön aikana sen pysäyttäminen voi olla tarpeen. Normaalisissa tiloissa robotti pysäytetään näppäimellä "OFF". Vaaran syntyessä tai jos sitä on huollettava, pysäytä se turvallisesti estääksesi terän satunnaisesta käynnistymisestä syntyvää vaaraa. Paina näppäintä "STOP" robotin pysäyttämiseksi. Irrota pistoke sähköpistorasiasta.



Tärkeää

Robotin turvallinen pysäyttäminen on tarpeen, jotta voidaan suorittaa huolto- ja korjaustoimenpiteitä (esimerkiksi: terän vaihto, puhdistustoimenpiteet jne.).

Robotin käynnistämiseksi, toimi seuraavalla tavalla:

- aseta robotti leikkuualueen sisälle;
- paina ON/OFF-käynnistysnäppäintä ja odota muutama sekunti kunnes robotti käynnistyy täysin.
- käynnistä työjakso painamalla START/PAUSE-näppäintä.

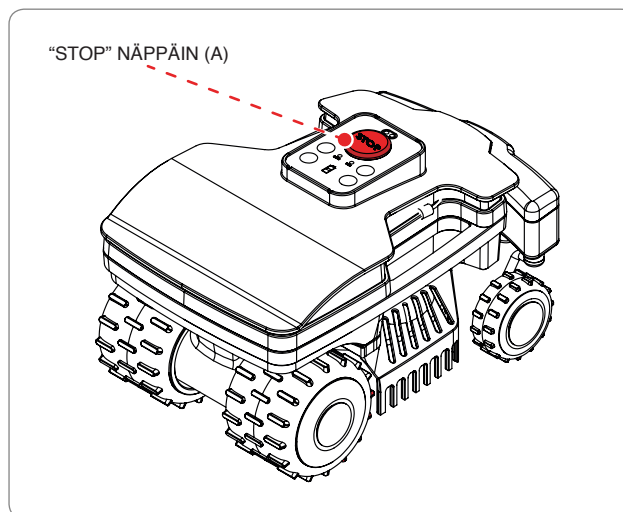

ROBOTIN PYSÄHTYMINEN

Robotti pysähtyy automaattisesti seuraavissa tilanteissa:

- **Leikattu nurmikko:** tunnistin tunnistaa leikatun nurmikon, jota ei ole tarpeen leikata lisää. Lataa akut ja käynnistä robotti uudestaan joko seuraavana tai sitä seuraavana päivänä nurmikon kasvunopeudesta riippuen.
- **Ei ole ruohoa:** nurmikon tunnistimet eivät ole havainneet ruohoa pitkään aikaan. ALERT-led vilkkuu kaksi kertaa.
- **Tyhjät akut:** akut ovat kuluneet loppuun, eivätkä anna virtaa.

Jos ALERT-led vilkkuu, katso virheen tiedot SOVELLUKSESTA.

AUTOMAATTISEN LATAUSASEMAPAKKAUKSEN SUUNNITTELU JA ASENTAMINEN

Robotin asennus ei vaadi vaikeita toimenpiteitä, vaan jonkin verran etukäteissuunnittelua, jotta voidaan määrittää paras alue latausaseman asentamiseen ja alueen ympäröimiseen ohjauskaapeli.

- Latausasema on asetettava nurmikon reunaan mieluummin suurimmalle nurmikkoalueelle, josta päästään helposti nurmikon muihin osiin. Latausasemaa kutsutaan seuraavassa "Pääalueeksi".



Varovaisuutta - Huomio

Aseta laturi pois lasten ulottumattomista. Esimerkiksi vähintään 160 cm:n korkeudelle. (63").



Varovaisuutta - Huomio

Toimi siten, että laturiin pääsee vain valtuutetut henkilöt.

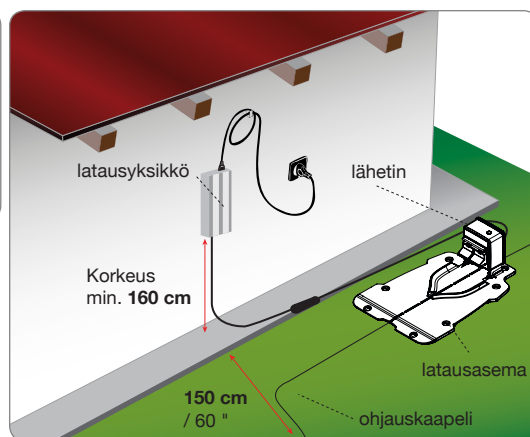

Varovaisuutta - Huomio

Sähköliitintää varten asennusalueen läheisyyteen on asennettava sähköpistoke. Varmista, että liitintä sähköverkkoon on yhdenmukainen voimassa olevien lakien kanssa. Turvallisen toiminnan takaamiseksi sähkölaitteisto, johon laturi liitetään, on varustettava kunnolla toimivalla maadoituslaitteistolla. Toimitettu piiri on suojattava vikavirtasuojakytkimellä (RCD), jonka laukaisuvirta on korkeintaan 30 mA.



Tärkeää

On suositeltavaa asentaa yksikkö sähkölaitteille tarkoitettuun kaappiin (sekä ulko-että sisäkäyttöön tarkoitettu), joka on varustettu avainlukituksella ja jossa on hyvä tuuletus kunnollista ilmankiertoa varten.

- Jokaisen työjakson lopussa robotin on päästävä helposti takaisin latausasemalle, joka on uusi lähtöpiste uudelle työjaksolle ja mahdollisille uusille alueille menoon, joita kutsutaan seuraavassa "Sivualueiksi".
- Aseta latausasema noudattamalla seuraavia sääntöjä:
 - tasainen alue;
 - tivas ja vakaa maaperä, joka takaa hyvän vedenpoiston;
 - mieluummin nurmikkoalue, joka on kooltaan suurin;
 - varmista, että mahdollisten sadettimien kantamat eivät saavuta latausasemaa;
 - latausaseman sisäänmenon puoli on asemoitava kuvassa osoitettuun tapaan, jotta robotti pääsee sinne takaisin ohjauskaapeli myötätäpäivään seuraamalla;
 - ennen alustaa on asetettava 200 cm suoraa kaapelia.
 - latausaseman läheisyydessä mahdolliset sijaitsevat metalliset tangot tai nurmikkoa rajoittavat metallielementit saattavat aiheuttaa signaaliin häiriöitä. Sijoita asema pihan toiselle puolelle tai siirrä se kauemmaksi metallielementeistä. Käännä valmistajan huoltopalvelun tai valtuutetun huoltokeskuksen puoleen lisätietojen saamiseksi.
- Latausasema on kiinnitettävä kunnolla maahan. Vältä, ettei alustan eteen muodostu kynnyksiä ja aseta sisäänmenoon tarvittaessa pieni keinonurmipala siinä olevan kynnyksen kompensoimiseksi. Vaihtoehtoisesti ota nurmikko osittaisesti pois ja asenna alusta ruohon juureen.
- Latausasema on kytketty laturiin narulla, jonka on poistuttava latausasemalta leikkuuaseman ulkopuolelta.

- Aseta laturi seuraavia sääntöjä noudattamalla:
 - tuuletettuun paikkaan ilmastolisilta tekijöiltä ja suoralta auringonvalolta suojattuna;
 - mieluummin asunnon, autotallin tai varaston sisälle;
 - jos se asetetaan ulos, sitä ei saa altistaa suoralle auringonvalolle ja vedelle: näin ollen sitä on suojattava tuuletetun laatikon sisällä. Sitä ei saa asettaa suoraan kosketukseen maan tai kosteiden paikkojen kanssa;
 - aseta se nurmikon ulkopuolelle älä nurmikolle;
 - suorista ylimääräinen naru, joka menee latausasemasta laturiin. Älä lyhennä tai pidennä narua.

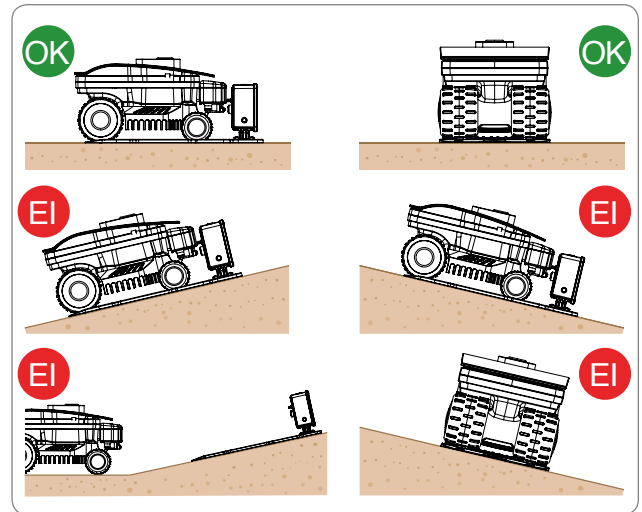

- Sisäänmenossa olevan kaapelipätkän on oltava suorassa ja kohtisuorassa latausasemaan nähden vähintään 200 cm pituudella ja ulostulossa olevan pätkän on mentävä latausasemalta; tämän avulla robotti palaa asemaan oikealla tavalla.

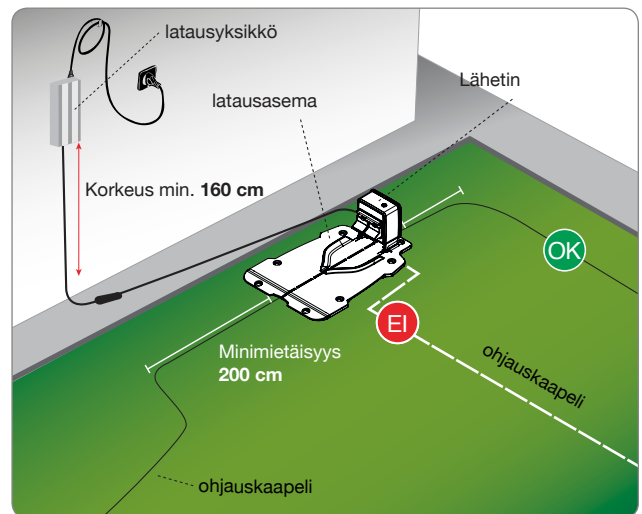

Jos robotti asennetaan lähelle aluetta, johon on asennettu toinen robotti (samanlainen tai eri valmistajan), asennusvaiheessa on tehtävä muutos robotin lähettimeen ja vastaanottiin siten, että kahden robotin taajuuudet eivät häiritse toisiaan. Tässä tapauksessa ota yhteyttä lähimpään huoltokeskukseen.

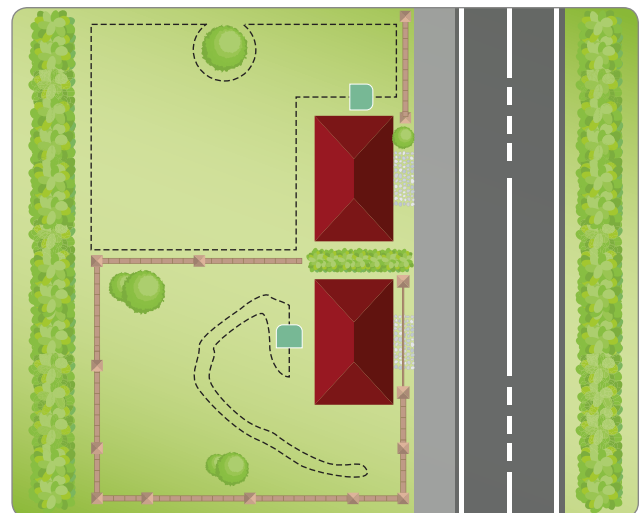

Latausaseman ja laturin asentaminen



Varovaisuutta - Huomio

Ennen minkä tahansa toimenpiteen suorittamista kytke pääkatkaisin pois päältä.

Aseta laturi pois lasten ulottumattomista. Esimerkiksi vähintään 160 cm:n korkeudelle (63.00 ").

Latausasemaan johtavaa kaapelia ei saa lyhentää tai pidentää, vaan liika kaapeli on kerättävä kokoon kahdeksikon muotoisesti kuvassa esitetyllä tavalla.

Asennukseen käytettävä ohjauskaapeli ei voi olla alle 50 metriä; ota yhteyttä lähimpään huoltokeskukseen.

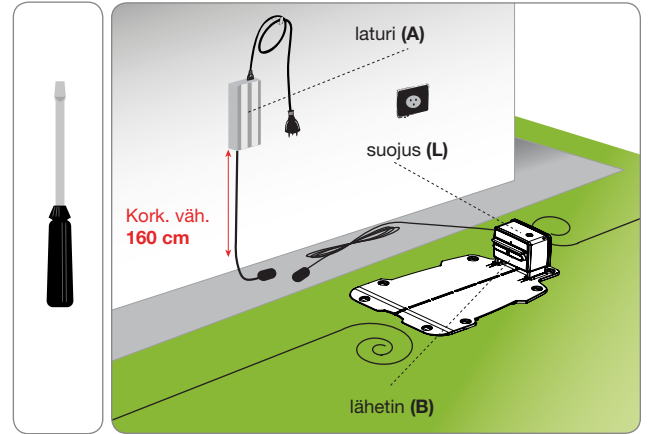

1. Aseta latausasema määrättyyn paikkaan.
2. Aseta ohjauskaapeli (M) pitkin oppaan latausaseman. Leikkaa liika ohjauskaapeli noin 5 cm liittimien yläpuolelta.
3. Kytke asemaan tuleva johto lähettimen (T) punaiseen liittimeen. Kytke asemasta lähtevä johto mustaan liittimeen.



Liittimiä saa käyttää ainoastaan alkuperäisen ohjauskaapeli liittämiseen.

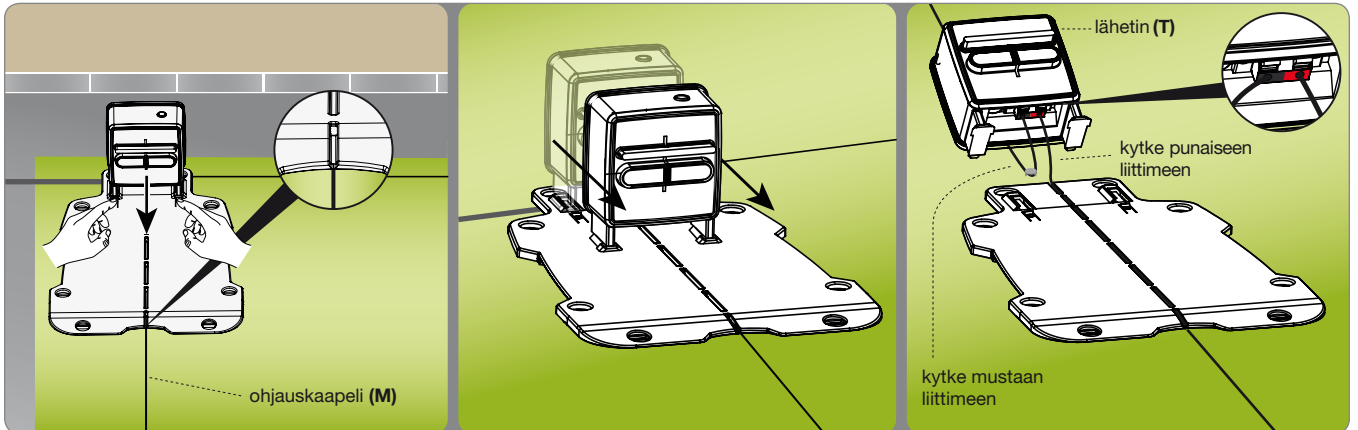

FI

Työalueen rajoittaminen

Tarkista koko nurmikkoalue ja arvioi, onko sen jakaminen useampaan alueeseen tarpeellista seuraavassa annettujen kriteerien perusteella. Ennen ohjauskaapeli asennustoimenpiteiden aloittamista, saadaksesi toimenpiteistä helpot ja yksinkertaiset, tarkista koko reitti. Kuvassa annetaan esimerkki nurmikosta, johon on merkitty ohjauskaapeli asennusreitti.

Järjestelmän asentamisen aikana on tarpeen merkitä mahdolliset erillisalueet. Sivualueella tarkoitetaan nurmikkoaluetta, joka on yhdistetty pääalueeseen ahtaalla reitillä ja jota on vaikea saavuttaa robotin satunnaisella liikkeellä. Alueelle pääsyn esteenä ei saa olla rappuja eikä rinteitä, jotka ylittävät sallitut ominaisuudet. Kyseinen alue määritetään "sivualueeksi" riippuen myös pääalueen mitoista. Mitä suurempi pääalue sitä vaikeampi on päästä ahtaisiin kulkureitteihin. Yleisesti ottaen kooltaan alle **200 cm** reittejä pidetään sivualueina. Robotin hallitsemien sivualueiden määrä riippuu mallin ominaisuuksista ("Ks. tekniset tiedot").

Kapein sallittu kulkuväylä on **150 cm** (59,05 ") reunasta reunaan. Jos kulkuväylän sivuilla on esineitä, ruohottomia alueita tai syviä kohtia, on huomioitava myös minimi turvaetäisyys niistä; tämä tarkoittaa yleisesti ottaen sitä, että käytettävissä olevan kulkuväylän on oltava kaikenkaikkiaan **200 cm** (78,74 ").

Jos tämä reitti on erittäin pitkä, on suositeltavaa, välinen leveys ylittää **70 cm** reunasta reunaan.

Ohjelmoinnin aikana on konfiguroitava alueiden mitat ja suunta, jolla ne saavutetaan nopeimmin (myötäpäivä / vastapäivä) sekä erillisalueelle kulkemiseen tarvittava kaapelimetrien määrä.

Siinä tapauksessa, että yllä mainittuja minimivaatimuksia ei noudateta eli on siis kyseessä rappumaisen korkeuseron erottama alue, robotille sopimattomat korkeuserot tai kulkuväylä (käytävä), jonka leveys on alle **150 cm** (59,05 ") reunasta reunaan, on nurmikkoaluetta pidettävä "Suljettuna alueena".

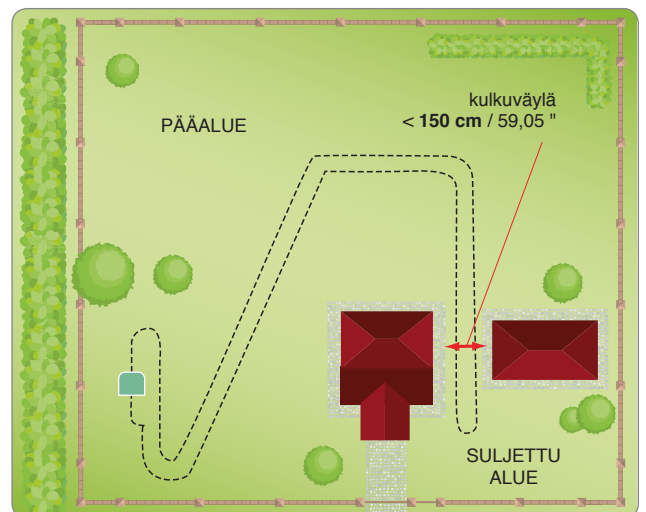
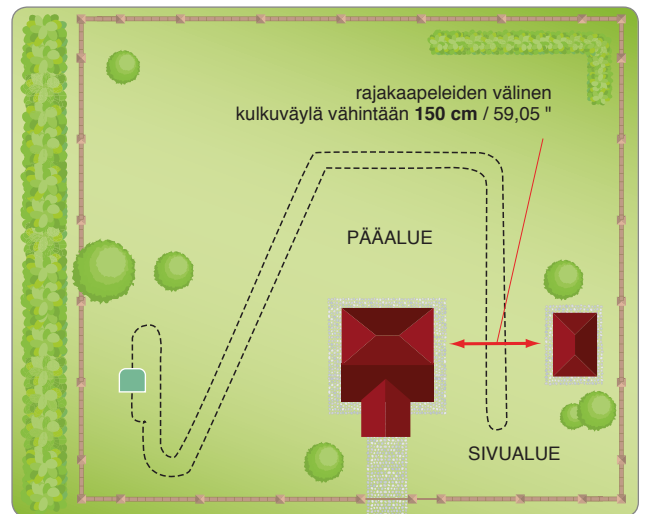
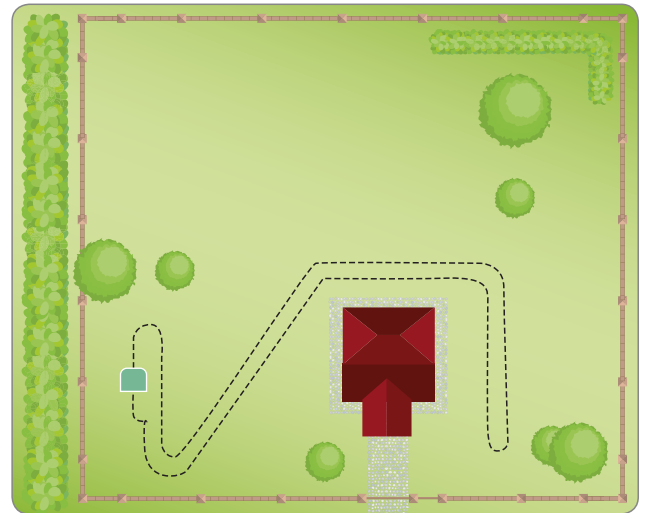

Jos työalueella on metallista lattiapintaa tai viemäriaukon kansi, suihkutaso tai sähköjohtoja, on ohjauskaapeli sijoitettava vähintään 100 cm:n etäisyydelle (39,37") robotin toimintavikojen ja ohjauskaapeli häiriöiden estämiseksi.



Tärkeää

Piirroksessa näkyy esimerkki työskentelyalueen sisällä sijaitsevista esteistä sekä etäisyydet, joita tulee noudattaa ohjauskaapeli laittamisessa paikalleen. Noudata etäisyyksiä kaikista rautaisista tai muusta metallista olevista elementeistä (viemäriaukon kannet, sähkökytkennät, jne.), jotta ne eivät häiritse ohjauskaapeli signaalia.

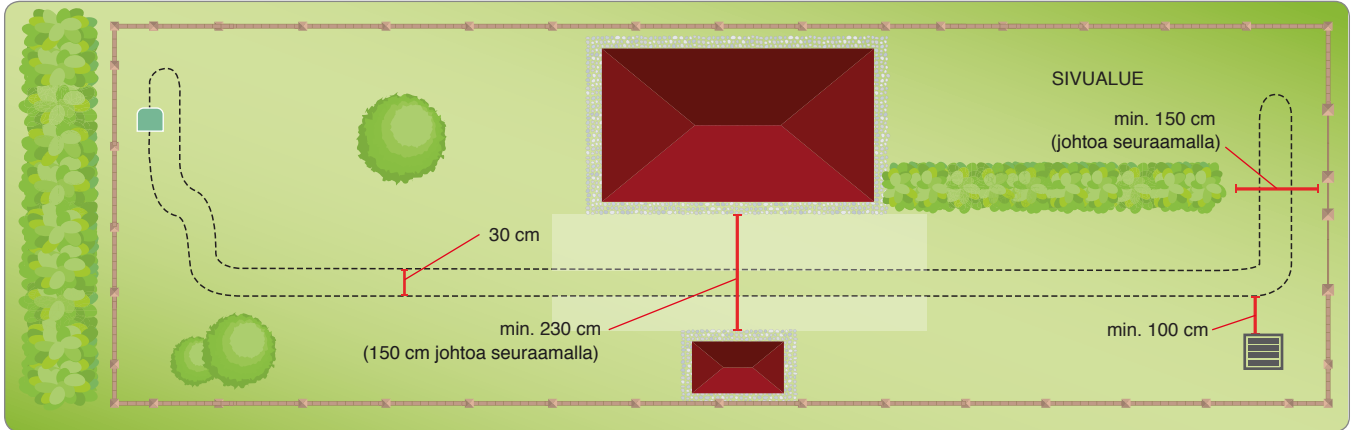

Tärkeää

Ohjeessa annettujen etäisyyksien ja kallistuskulmien tarkka noudattaminen takaa ihanteellisen asennuksen ja robotin hyvän toiminnan. Jos paikalla on kaltevuuksia tai liukkaita maita, lisää etäisyyttä vähintään 30 cm / 11,81".

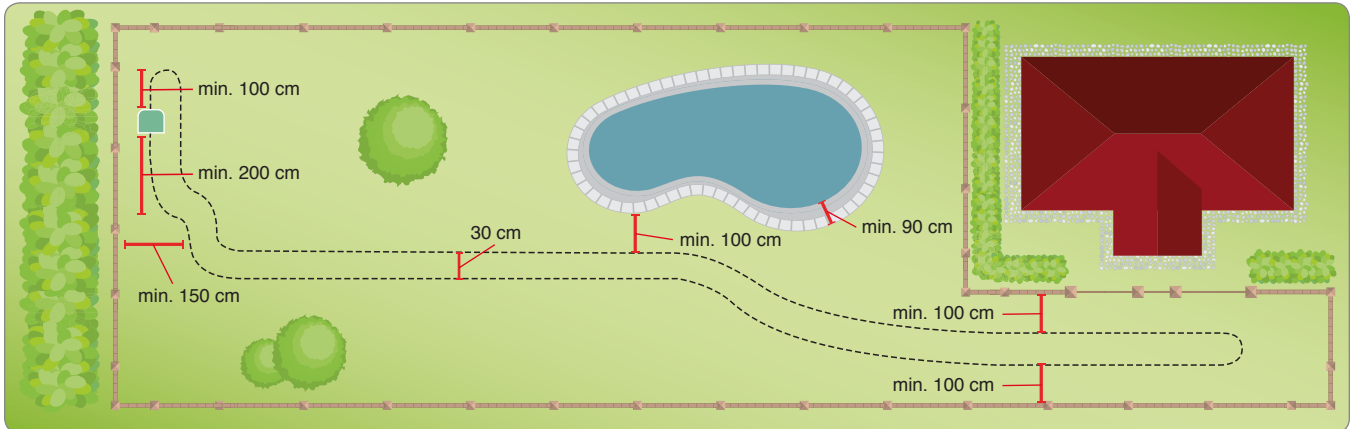

Jos työalueen sisä- tai ulkopuolella on uima-allas, lammikko, jyrkänne, oja, laskeva askelma, reunustamattomia tai helposti ylitettävällä aidalla reunustettuja julkisia teitä, on ohjauskaapeli asetettava vähintään 90 cm:n etäisyydelle (35,43").

Jos työalueen sisäpuolella on törmäyksiä kestäviä esteitä, kuten esimerkiksi puita, pensaita tai pylväitä, joissa ei ole teräviä kulmia, ei niitä ole tarpeen rajoittaa. Robotti havaitsee esteen ja muuttaa suuntaa.

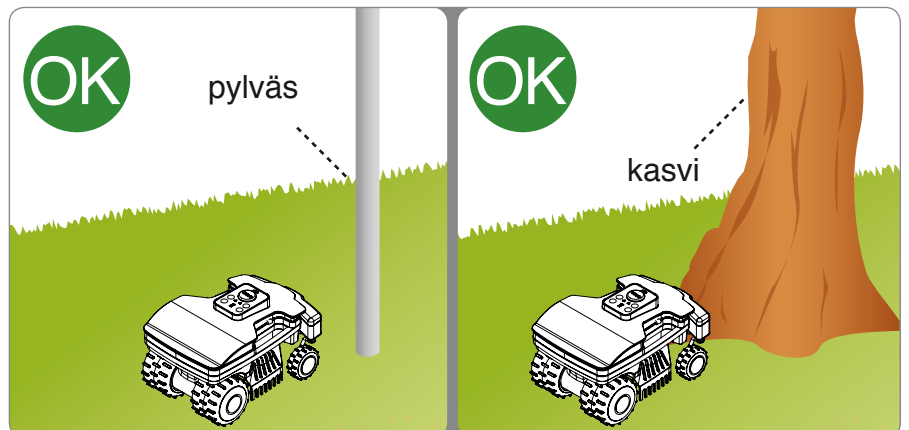

Ohjauskaapeli voidaan upottaa maahan tai asettaa maahan. Jos käytettävissäsi on kaapelin asentamiseen kuuluva laite, upota kaapeli maahan, sillä se takaa kaapelin suuremman suojauksen. Muussa tapauksessa aseta kaapeli maahan tarkoituksenmukaisia nautoja käyttämällä seuraavassa kuvattuun tapaan.



Tärkeää

Aloita kaapeli asennus latausasemasta ja jätä varalle muutama metri kaapelia ja katkaise se sitten oikean mittaiseksi kun se liitetään loppuvaiheessa yksikköön.

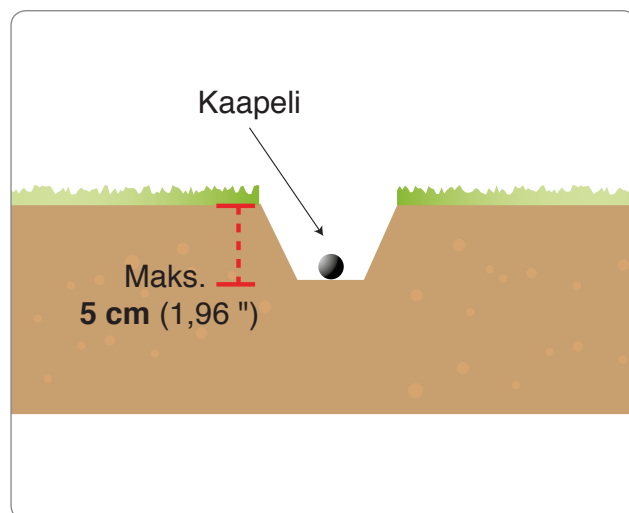

Maahan asetettu kaapeli

Leikkaa ruoho kaapelin koko asentamisreitiltä erittäin lyhyeksi siimaleikkurilla tai raivaussahalla. Näin kaapeli on helpompi sijoittaa kontaktiin maan kanssa ja samalla estetään ruohonleikkuria leikkaamasta kaapelia sekä vahingoittamasta sen eristystä.

1. Aseta kaapeli myötävävään koko reitille ja kiinnitä se tähän tarkoitettuilla nautoilla, joiden välisen etäisyyden tulee olla noin 100 cm (39,37"). Kaapelin tulee olla kontaktissa maahan, jotta ruohonleikkuri ei vahingoittaisi sitä ennen kuin ruoho ehtii peittää sen.
 - Kaapeli asennettaessa on noudatettava myötäväväistä kiertosuuntaa.
 - Mutkaisilla osuuksilla kiinnitä kaapeli siten, että se ei mene solmuun ja sen kaarevuus pysyy säännöllisenä (säde 20 cm).

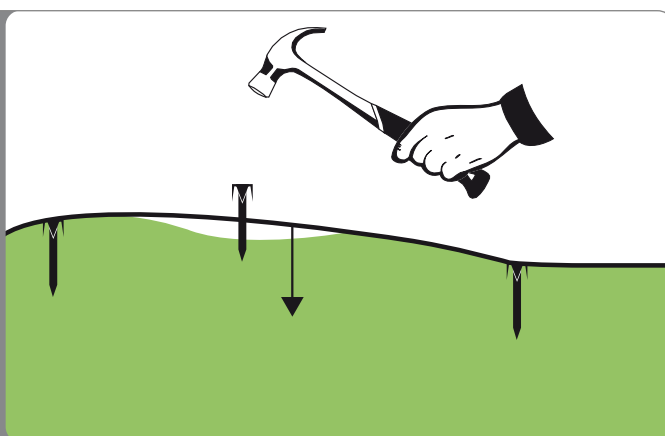
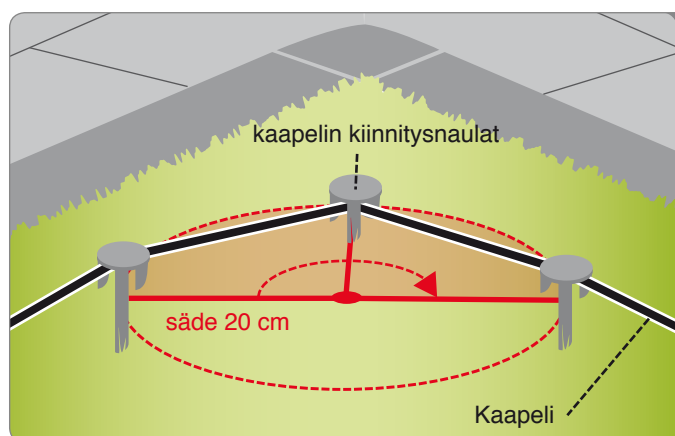
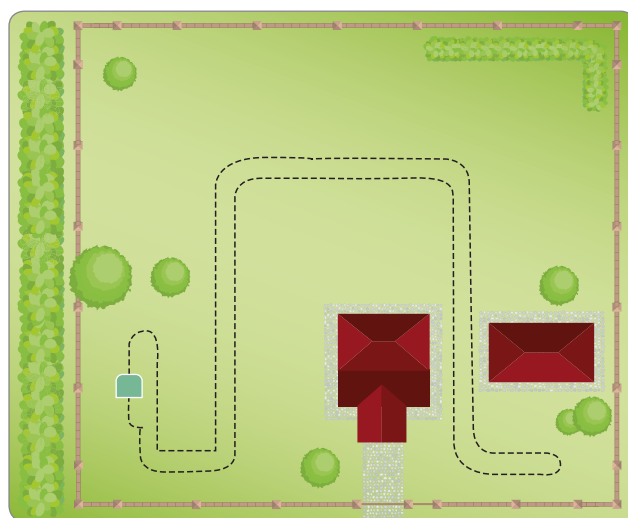

Maahan upotettu kaapeli

1. Kaiva maahan säännöllinen vako (noin 2–3 cm (0.787÷ 1.181")).
2. Aseta kaapeli myötävävään koko reitin pituudelle muutaman senttimetrin syvyydelle. Upota kaapeli korkeintaan 5 cm syvyydelle estääksesi robotin sieppaaman signaalin voimakkuuden heikentymistä.
3. Kaapelin asennuksen aikana se on kiinnitettävä tarvittaessa muutamista kohdista sopivilla nautoilla samalla kun sitä peitetään mullalla.
4. Peitä koko kaapeli ja varmista, että se jää suoraan.

Kaapeli liitos.

Jos asennuksen loppuun saattamiseen on tarpeen käyttää lisää kaapeli, käytä alkuperäistä liitoskappaletta.

Laita kaapelin päät liitoskappaleen sisään ja varmista, että ne on laitettu paikalleen loppuun asti siten, että päät näkyvät toiselta puolelta. Paina yläpuolella oleva painike loppuun asti pihdeillä.



Tärkeää

- Käytä ainoastaan alkuperäisiä liitoskappaleita, sillä vain ne takaavat turvallisen ja vesitiiviin sähköliitännän.
- Älä käytä eristysteippiä tai muunlaisia liitoksia (kaapelikenkiä, liittimiä, jne.), sillä ne eivät takaa asianmukaista eristystä maan kosteudelta, joka ajan mukana aiheuttaa rajakaapeliin hapettumista ja katkeamiskohtia.

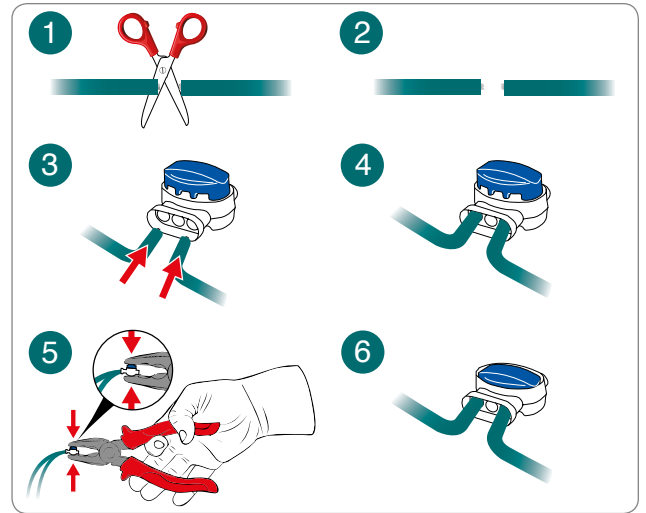

AKKUJEN LATAAMINEN ENSIMMÄISEN KÄYTÖN YHTEYDESSÄ

1. Aseta robotti latausasemaan.
2. Paina ON/OFF-näppäintä ja odota muutama sekunti kunnes robotti käynnistyy täysin.
3. Akun led-valo pysyy vilkkumattomana oranssina muutaman sekunnin ajan latausaseman tunnistamisen yhteydessä.
4. Varmista, että AUTO-led on sammunut; tarvittaessa sammuta led painamalla AUTO-näppäintä.
5. Latauksen loputtua robottia voidaan käyttää tai se voidaan ohjelmoida käyttöönottoa varten (Ks. "Ohjelmointitila").



Tärkeää

Kun akkuja ladataan ensimmäistä kertaa, niiden on oltava kytkettynä vähintään 4 tuntia.

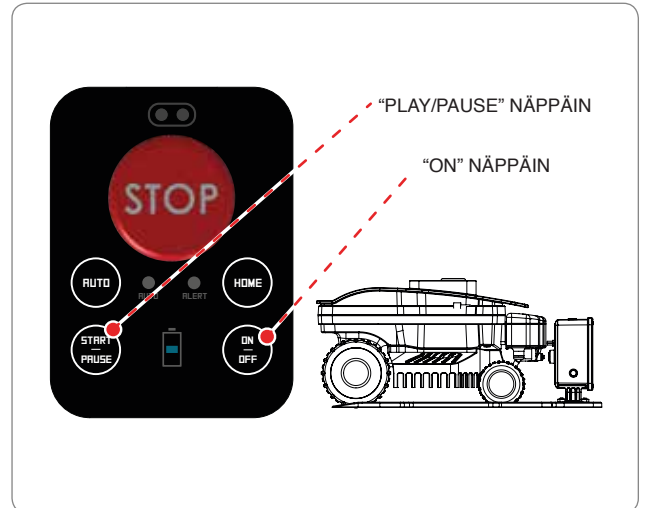

FI



Tärkeää

- **Koko käyttöopas on luettava huolellisesti ja sisäistettävä perusteellisesti ennen robotin ensimmäistä käyttökertaa. Erityisen tärkeää on ymmärtää kaikki turvallisuutta koskevat tiedot.**
- **Käytä laitetta ainoastaan valmistajan tarkoittamiin tarkoituksiin. Älä tee laitteeseen muutoksia sen suorituskyvyn muokkaamiseksi.**
- **Vältä robotin ja sen etäyksikköjen käyttämistä epäsuotuisten sääolosuhteiden vallitessa, erityisesti jos on olemassa ukkosen vaara.**

OHJAUSPANEELIN KUVAUS JA KATSAUS VALIKKOIHIN

Kuvassa esitetään kytkinten sijainti koneessa sekä niiden käyttötarkoitukset.



STOP.

Painaminen pysäyttää ruohonleikkurin turvallisesti. Käytä välittömän vaaran uhatessa ja silloin, kun aiot suorittaa robotille huoltotoimenpiteitä.

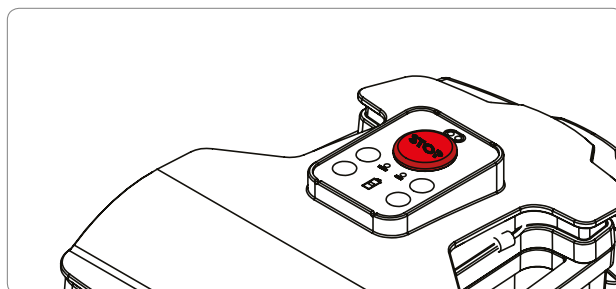

FI



Painaminen laittaa robotin päälle tai pois päältä.



Aktivoi tai deaktivoi automaattisen toimintatavan. Automaattisessa toimintatavassa robotti on ohjelmoitu toimimaan seuraavilla sivuilla kuvatun ohjelmoinnin mukaisesti.



Sammutet: Manuaalinen toiminta.
Palaa vilkkumatta : Automaattinen toiminta.



Akun lataustaso.



Toimintavirhe. Katso luku "VIANETSINTÄ"



Robotti latausasemassa (AUTO-ledvalo sammunut)



Painaminen käynnistää manuaalisen työjakson. Jos akussa on riittävästi virtaa ja AUTO-ledvalo on sammunut, robotti aloittaa työjakson. Työjakson loputtua se palaa latausasemaan.

Robotti pihassa



Robotin ollessa liikkeessä keskeyttää leikkaamisen, jolloin robotti menee odotustilaan.

Robotin ollessa odotustilassa mahdollistaa leikkaamisen jatkamisen uudelleen.



Palaa latausasemaan ja jatkaa automaattista tai manuaalista toimintaa AUTO-ledvalon tilan mukaisesti.

KÄYTTÖÖN OTTAMINEN AUTOMAATTISEN LATAUSASEMAPAKKAUKSEN KANSSA

Käyttöönotto toiminto on suoritettava ensimmäisellä käynnistyskerralla sekä pidemmän käyttötaun jälkeen.

- Varmista, että leikattavan nurmikon ruohon pituus on robotin käytön kannalta sopiva (ks. tekniset ominaisuudet).
- Säädä leikkuukorkeus halutuksi (ks. leikkuukorkeuden säätö).
- Varmista, että työalue on rajattu oikein eikä sillä ole esteitä robotin toiminnalle, kuten on esitetty luvussa ”Työskentelyalueiden valmistelu ja rajaaminen” ja sitä seuraavissa kappaleissa.
- Varmista, että pihassa ei ole sateiden seurauksena suuria lätäköitä.
- Aseta robotti latausaseman sisälle.
- Paina ON/OFF-käynnistysnäppäintä ja odota muutama sekunti kunnes robotti käynnistyy täysin.
- Latausaseman tunnistaessaan akun led-valosta tulee vilkkumaton oranssi muutaman sekunnin ajaksi.
- Jos kyseessä on ensimmäinen automaattisen latausasemapakkauksen asennuskerta, aktivoi robotin automaattinen toimintatapa SOVELLUKSEN ohjatulla menettelyllä.
- Robotti on nyt valmis käytettäväksi. Aseta robotin automaattinen tai manuaalinen käyttötapa painamalla AUTO-näppäintä.

Robotin toiminta manuaalisessa tilassa, AUTO-ledvalon ollessa sammutettuna

- Automaattisessa tilassa robotti on ohjelmoitu toimimaan kaikkina viikonpäivinä. Mobiilisovelluksella voidaan tarkastaa oletukseksi asetettu aikataulu.
- Jos pihaa ei ole leikattu kokonaan, odota, kunnes akku on latautunut täyteen ja käynnistä sitten uusi työjakso.
- Parempien tulosten saamiseksi on robottia suositeltavaa käyttää vähintään joka toinen päivä.
- Robotin eräiden oletusasetusten muuttamista varten riittää, että ladataan älypuhelimille tarkoitettu ilmainen sovellus, ks. kappale ”VALIKON AVAAMINEN SOVELLUKSELLE”

Robotin toiminta automaattisessa tilassa, AUTO-ledvalon palaessa

- Automaattisessa tilassa robotti on ohjelmoitu toimimaan kaikkina viikonpäivinä 12:00 – 16:30 (GMT+1), kun mallina on Autoclip M3, ja 10:00 – 19:00 (GMT+1), kun mallina on Autoclip M5.
- Robotti säätelee automaattisesti työjaksojen määrää akun tilan perusteella. Automaattitilassa robotti tulee ulos latausasemasta suorittaakseen työjakson, palaa takaisin latautumaan ja jatkaa sitten tarvittaessa työtä.
- Työaikataulun ja muiden toimintojen oletusasetuksien muuttamista varten riittää, että ladataan älypuhelimille tarkoitettu ilmainen sovellus, ks. kappale ”VALIKON AVAAMINEN SOVELLUKSELLE”



ROBOTIN KÄYTTÖ SULJETUIILLA ALUEILLA, JOILLA EI OLE LATAUSASEMAA

Suljetuille alueille tarkoitettua käyttötapaa on käytettävä suljettujen alueiden leikkaamiseen, joille robotti ei pysty saapumaan ohjauskaapeli seuraten. Varmista, että työskentelyalue on luvussa "TYÖSKENTELYALUIDEN VALMISTELU JA RAJAAMINEN" annettujen ohjeiden mukainen.



Varo - Varoitus

Pysäytä robotti turvallisesti (ks. "Robotin turvallinen pysäytys") ja siirrä sitä tähän tarkoitettua kahvaa käyttäen. Älä tartu robottiin kuoresta vaan käytä aina tähän tarkoitettua kahvaa.

1. Aseta robotti työskentelyalueen sisälle vähintään 100 cm:n (39,37 ") etäisyydelle myös kaikista esteistä.
2. Paina ON/OFF-näppäintä ja odota muutama sekunti kunnes robotti käynnistyy täysin.
3. Ota yhteys robottiin sovelluksella omasta älypuhelimestasi ja valitse näppäin .
4. Valitse suljettua aluetta tarkoittava näppäin .
5. Aseta työlle lopetus aika ja valitse "OK".

Pysäytä robotti työn loppuksi turvallisesti (ks. "Robotin turvallinen pysäytys") ja kuljeta se uudelleen alueelle, jossa on latausasema.

Palauta robotin normaali toiminta luvussa "KÄYTTÖÖNOTTO" kerrotulla tavalla.

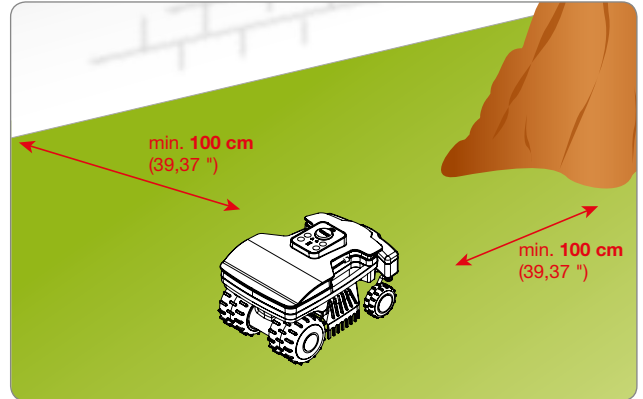

FI

VALIKON AVAAMINEN SOVELLUKSELLE

Jotta robottia voitaisiin ohjelmoida ja ohjata älypuhelimella, on siihen asennettu Bluetooth-laite.

Tuotteen verkkosivustosta lataa sovellus Android- tai IOS-älypuhelimien kanssa. Käynnistä sovellus ja seuraa ohjattua asennusmenettelyä robotin yhdistämistä varten.

PIN-koodiksi on tehdasasetuksissa määritetty "0000"; varmista robotin turvallisuus vaihtamalla PIN mahdollisimman pian.

Sovelluksella voidaan suorittaa seuraavat toimenpiteet:

- Muokata automaattista vakiotyöaikataulua.
- Asettaa sadetunnistimen toiminta.
- Asettaa lähtöpisteet, jotta mahdollinen erillisalue voitaisiin hoitaa parhaalla mahdollisella tavalla.
- Muokata salasanaa.
- Lähettää komennot Start / Pause / Home.
- Ohjata robottia leikkaamisen aikana.
- Näyttää robotin tila, hälytykset ja mahdolliset virheet.

KÄYTTÄJÄVALIKON ASETTAMINEN MOBILISOVELLUKSEN KAUTTA

Käynnistä sovellus älypuhelimesta ja siirry robotin ohjelmointiin Setup-asetustoiminnosta.

Seuraavassa on esitetty yleisluontoinen katsaus käytettävissä olevista ohjelmointitoiminnoista; kunkin toiminnon yksityiskohtainen selitys on annettu virtauskaavion jälkeisillä sivuilla. Asteriskilla (*) merkityt toiminnot ovat saatavissa ainoastaan eräisiin malleihin. Ks. taulukko "Tekniset tiedot".

VALIKON ASETTAMINEN – OHJELMOINTITILA

Käynnistä sovellus älypuhelimesta ja siirry robotin ohjelmointiin ASETUS-toiminnosta.

Seuraavassa on esitetty yleisluontoinen katsaus käytettävissä olevista ohjelmointitoiminnoista; kunkin toiminnon yksityiskohtainen selitys on annettu virtauskaavion jälkeisillä sivuilla. Asteriskilla (*) merkityt toiminnot ovat saatavissa ainoastaan eräisiin malleihin. Ks. taulukko "Tekniset tiedot".

Päivämäärä- ja kelloasetukset



Asettaa robotin päivämäärän ja kellonajan. Normaalisti ne asetetaan automaattisesti robotin liitännän yhteydessä.

Robotin asetukset



Avaa kaikki robotin työtä koskevat asetukset kuten esimerkiksi viikoittaisen työjakson aikataulun sekä paluun latausasemaan.

Profiilin asetukset



On mahdollista asettaa 3 eri työprofiilia, joita voidaan käyttää silloin, kun leikkaukselle on määritettävä erityisiä vaatimuksia tai kun robotin ei haluta olevan pihalla.

Viikon suunnittelu



Valitsee yksittäisten työjaksojen (korkeintaan 4) aikataulut kutakin viikonpäivää varten, alueet, joilla halutaan työskennellä, sekä reunan leikkauksen.

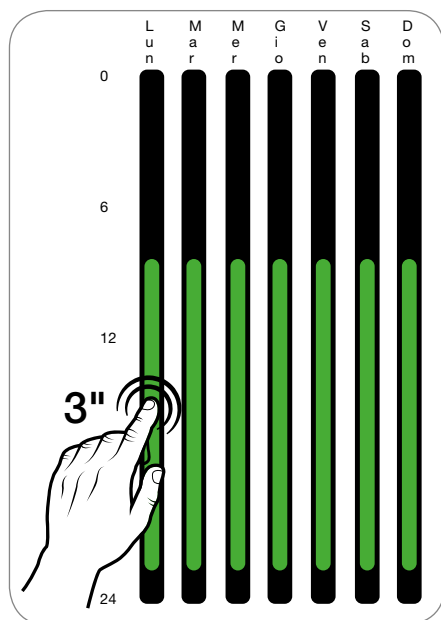

Jonkin tietyn päivän asetukset voidaan kopioida kaikkiin muihin viikonpäiviin erittäin nopeasti.

Tämä tehdään yksinkertaisesti pitämällä painettuina kyseiselle päivälle asetettuja aikatauluja (vihreä palkki vasemmassa kuvassa), jolloin näkyviin tulee näyttöruutu, josta voidaan valita muut viikonpäivät, joille halutaan asettaa samat aikataulut.

Suosittelut työajat pihan muodon ja koon mukaisesti

Malli	m ² (ft ²)	T1	T2	T3
B015DEZ	800 (8611')	09:00 18:30		
B020DEZ	1000 (10763")	09:00 20:00		

Lataukseen paluun asetukset



Asettaa robotin ja ohjauskaapeli välisen etäisyyden kaikilta asetetuilta työskentelyalueilta asemaan paluun aikana.

Sadetunnistimen asetukset



Aktivoi tai deaktivoi sadetunnistimen. On myös mahdollista asettaa viivästetty lähtö asemasta siinä tapauksessa, että havaitaan sade.

Pihan asetukset



Avaa robotilla hoidettavien yksittäisten työskentelyalueiden asetukset. Valittavissa on:

- *Koko*: työskentelyalueen arvioitu pinta-ala.
- *Etäisyys*: matka, joka robotin on kuljettava saavuttaakseen alueen.
- *Suunta*: myötä- tai vastapäivään ilmoitettu suunta, tietylle alueelle mentäessä.
- *Etäisyys kaapelista*: Robotin etäisyys ohjauskaapeli erillisalueen saavuttamisen aikana.
- *Eco-tila*: Jos toiminto on aktivoitu, robotti lyhentää työaikaansa, jos se havaitsee nurmikon olevan jo leikattu.

Asennusvalinnat

FI



Sallii muokata asennusta koskevia parametreja, jotka on lueteltu ja kuvattu seuraavassa:

- *Lähtö kaapelista*: asettaa robotin lähtöetäisyyden ohjauskaapeli.
- *Air Marker*: muokkaa etäisyyttä, jolta robotti tunnistaa latausaseman signaalin.
- *Docking Shift*: asettaa offsetin ohjauskaapeli, jotta robotin keskitys onnistuu paremmin sen palatessa asemaan.

Kielivalinnat



Sallii muokata robotin kieltä sekä päivämäärän, kellonajan ja etäisyyden muotoa.

Turvallisuus



Avaa mahdollisuuden muuttaa robotin käynnistykseen tarvittavaa salasanaa sekä avaa Näppäimistön lukitus -toiminnon.

Salasanan vaihto

Sallii muuttaa robotin käynnistykseen tarvittavan salasanan. Tätä yhdistelmää käytetään myös silloin, kun robottiin yhdistetään uusi älypuhelin.

Näppäimistön lukitus



Jos lukitustoiminto aktivoidaan, robottia ei voida ohjata näppäimistöstä; se käynnistetään tai lähetetään lataukseen kyseisestä komennosta suoraan puhelimen sovelluksessa.

Ääniasetukset



Aktivoi tai deaktivoi robotin äänimerkit.

Uudelleen asettaminen



Palauttaa kaikki asetukset tehdasasetuksen arvoihin.

“CONNECT”-MODUULIN KONFIGUROINTI

Robotin sisäinen Connect-moduuli mahdollistaa yhteyden GSM- ja GPS-verkkoihin kyseisen antennin kautta, jotta robotin tilaa pystytään valvomaan etäohjauksella. Lisäksi on mahdollista antaa tiettyjä komentoja tai seurata robotin liikerataa kartalla.

Valitun robotin mallista ja konfiguroinnista riippuen Connect-moduuli voi kuulua vakiovarustukseen tai se voidaan hankkia erikseen lisävarusteena. Seuraavassa on annettu Connect-moduulin konfigurointi- ja aktivointiohjeet.

Connect-moduulilla varustetut robotit

- Lataa tuotteen sivustolta sovellus Android- tai IOS-älypuhelimellesi.
- Kun olet avannut sovelluksen, lisää robotti napsauttamalla “+”.
- Kun laitepari on yhdistetty, sovellus pyytää tarvittaessa päivittämään robotin ohjelmiston; suorita ohjelmiston päivitys.
- Päivityksen loputtua sovellus kysyy automaattisesti halutaanko Connect-moduuli konfiguroida; suorita konfigurointi.
- Kun laitteen rekisteröinti Connect-moduuliin on päättynyt, avautuu Geofence-toiminnon konfigurointinäkymä; valitse halutut asetukset.
- Connect-moduuli on konfiguroitu oikein.

Connect-moduuli valinnaisena

- Lataa tuotteen sivustolta sovellus Android- tai IOS-älypuhelimellesi.
- Kun olet avannut sovelluksen, lisää robotti napsauttamalla “+”.
- Napsauta robotin ruudusta ylhäällä olevaa Asetukset-valikkkoa.
- Valitse “Konfiguroi Connect-moduuli”; älypuhelimien rekisteröiminen robottiin käynnistyy.
- Rekisteröimisen loppuksi pyydetään konfiguroimaan Geofence-toiminto; valitse halutut asetukset.
- Connect-moduuli on konfiguroitu oikein.

Jos robottia ei käytetä pitkään aikaan ja ennen leikkauskauden alkamista, suorita sarja toimenpiteitä oikean toiminnan takaamiseksi kun se otetaan uudelleen käyttöön.

1. Lataa akku kokonaan ennen kuin se varastoidaan talviajaksi. Suorita akun lataus vähintään 5 kuukauden välein.
2. Suorita valtuutetun jälleenmyyjän kautta ohjelmoitu huoltotoimenpide. Kyseinen toimenpide on ehdottoman tärkeä, jotta robotti saadaan pysymään hyvässä kunnossa. Huolto sisältää yleensä seuraavat toimenpiteet:
 - robotin rungon, leikkuuterän ja kaikkien muiden liikkuvien osien puhdistus;
 - robotin puhdistus sisältä;
 - robotin toiminnan tarkastus;
 - tarkista ja vaihda tarvittaessa kuluneet osat, kuten esimerkiksi leikkuuterä;
 - akun kapasiteetin tarkistus;
 - tarvittaessa jälleenmyyjä voi myös ladata uuden ohjelmiston.
3. Puhdista robotti ja mahdollisesti mukana toimitettu latausasema huolellisesti (Ks. "Robotin puhdistus").
4. Tarkista mahdollisesti kuluneet tai vahingoittuneet osat, kuten esimerkiksi leikkuuterä ja arvioi jos se on vaihdettava uuteen.
5. Varastoi robotti suojattuun ja kuivaan paikkaan, jonka lämpötila on 10-20 °C välillä ja johon ei helposti pääse vieraita henkilöitä (lapset, eläimet, vieraat esineet tms.). Varastoi robotti alle 20°C lämpötilassa rajoittaaksesi akkujen purkautumista.
6. Irrota pistoke (A) sähköpistorasiasta.
7. Estä asiaankuulumattomien kappaleiden (lehtien, paperin, jne.) joutuminen mahdollisesti mukana toimitetun latausaseman sisälle peittämällä se. Samalla suojelet kontaktilevyjä.

FI Käyttöönotto tauon jälkeen

Toimi seuraavalla tavalla ennen kuin otat robotin käyttöön pitkän käyttötouon jälkeen:

1. Kytke virtalähteen pistoke pistorasiaan.
2. Kytke päälinjan sähkövirta.
3. Lataa litiumakkua vähintään 4 tunnin ajan.
4. Kun akkujen lataus on päättynyt, ota robotti käyttöön kuten tavallisesti.

Käyttöön palauttaminen latausasemapakkauksen kanssa

Ennen robotin käyttöönottoa pitkän toimettomuusjakson jälkeen, toimi osoitetulla tavalla.

1. Kytke pistoke (A) pistorasiaan.
2. Aseta robotti latausasemaan.
3. Aseta robotti latausasemaan.
4. Paina ON/OFF-käynnistysnäppäintä ja odota muutama sekunti kunnes robotti käynnistyy täysin.
5. Käynnistä työjakso painamalla START/PAUSE-näppäintä.
6. Nyt robotti on valmis käyttöön (ks. "Ohjelmointitapa").

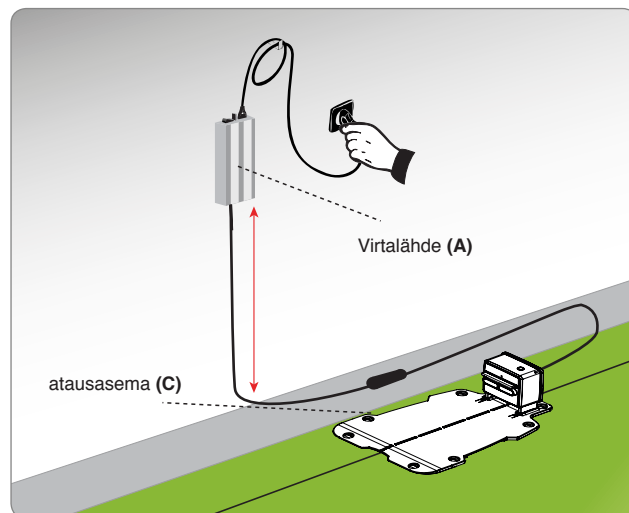



Vaara - Huomio

Robotin lataaminen on kielletty räjähtävissä tai tulenaroissa ympäristöissä.

1. Syötä virtaa latausalustaan ja varmista, että levyt ovat puhtaat.
2. Aseta robotti latausasemaan.
3. Paina ON/OFF-näppäintä ja odota muutama sekunti kunnes robotti käynnistyy täysin.
4. Akun led-valo pysyy vilkkumattomana oranssina muutaman sekunnin ajan latausaseman tunnistamisen yhteydessä.
5. Varmista, että AUTO-led on sammunut; tarvittaessa sammuta led painamalla AUTO-näppäintä.
6. Kun lataus on suoritettu (noin 6 tuntia) paina näppäintä "OFF" (C).
7. Varastoi robotti suojattuun ja kuivaan paikkaan, jonka lämpötila on 10 - 20 °C välillä ja johon ei helposti pääse lapsia, eläimiä, vieraita esineitä jne.

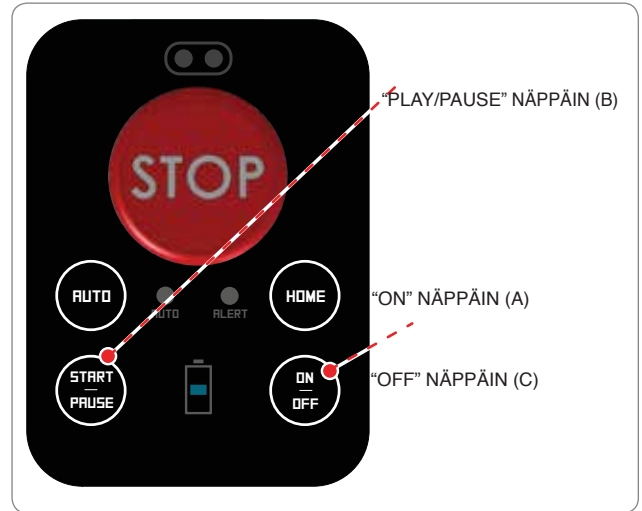

KÄYTTÖVINKKEJÄ

Seuraavassa annetaan muutamia ohjeita, joita on noudatettava robotin käytön aikana:

- vaikka ohjeet on luettu kunnolla, ensimmäisen käytön aikana simuloi joitakin liikkeitä paikantaaksesi ohjaimet ja päätoiminnot;
- tarkista pääosien kiristysruuvien kireys;
- suorita nurmikon leikkuu usein, jotta voit estää sen liiallista kasvamista;
- älä käytä robottia leikkuuterään nähden yli **1 cm** pituisen nurmikon leikkaamiseen. Jos ruohon on pitkää, nosta leikkuuterää ja laske sitä sitten asteittain seuraavina päivinä;
- jos nurmikko on varustettu automaattisella sadetusjärjestelmällä, ohjelmoi robotti siten, että se palaa latausasemaan vähintään tunti ennen sadetuksen alkamista;
- tarkista maan kaltevuus ja varmista ettei sallittuja arvoja ylitetä ja ettei robotin käytöstä synny vaaroja;
- on suositeltavaa ohjelmoida robotti siten, ettei se työskentele tarvittavaan nähden liikaa arvioimalla myös ruohon kasvamisessa syntyvät eroavaisuudet eri vuodenaikojen mukaan. Näin robotti ei altistu turhalle kulumiselle ja akkujen keston vähenemiselle;
- robotin käytön aikana estääksesi turvallisuudelle syntyviä vaaroja varmista, ettei käyttöalueella ole henkilöitä (esimerkiksi lapsia, vanhuksia tai liikuntavammaisia) eikä kotieläimiä. Kyseisen riskin välttämiseksi on suositeltavaa ohjelmoida robotin toiminta sopivaan kellonaikaan.

Valmistaja ei takaa robottiruohonleikkurin täydellistä yhteensopivuutta muiden langattomien järjestelmien, kuten esimerkiksi kauko-ohjaimien, radiolähettimien, kuulolaitteiden, eläimille tarkoitettujen maahankaivettujen sähköaitojen tai vastaavien kanssa.



Tärkeää

Huoltotoimenpiteiden aikana käytä valmistajan suosittelemia henkilönsuojaimia, ennen kaikkea terään liittyvissä töissä. Ennen huoltotoimenpiteiden suorittamista varmista, että robotti on pysäytetty turvalliseen tilaan (Ks. "Robotin turvallinen pysäyttäminen").

OHJELMOITUJEN HUOLTOJEN TAULUKKO

Tiheys	Osa	Toimenpidetyyppi	Viite
Kerran viikossa	Terä	Puhdista ja tarkista terän tehokkuus. Jos terä on taipunut siihen syntyneen iskun takia tai sen on erittäin kulunut, vaihda se uuteen	Ks. "Robotin puhdistus" Ks. "Terän vaihto"
	Akkujen latausnupit	Puhdista ja poista mahdolliset hapettumat	Ks. "Robotin puhdistus"
	Kosketuslevyt	Puhdista ja poista mahdolliset hapettumat	Ks. "Robotin puhdistus"
	Sadetunnistin	Puhdista ja poista mahdolliset hapettumat	Ks. "Robotin puhdistus"
Kerran kuussa	Robotti	Suorita puhdistus	Ks. "Robotin puhdistus"
Kerran vuodessa tai leikkauskauden lopussa	Robotti	Suorita määräaikaistarkastus valtuutetussa huoltokeskuksessa	Ks "Pitkät toimettomuusjaksot ja käyttöönotto"

ROBOTIN PUHDISTUS

1. Pysäytä robotti turvallisesti (ks. "Robotin turvallinen pysäyttäminen").



Varovaisuutta - Huomio

Käytä suojakäsineitä välttääksesi käsien haavoittumista.

2. Puhdista kaikki robotin ulkopinnat haaleaan veteen ja neutraaliin saippuuliuokseen kostutetulla hyvin puristetulla rätillä, jotta liiallinen vesi saadaan siitä pois ennen käyttöä.



Varovaisuutta - Huomio

Liiallisen veden käyttö voi aiheuttaa veden tunkeutumista sisään ja sähköosien vahingoittumista.

3. Älä käytä liuottimia tai bensiiniä estääksesi maalipintojen tai muoviosien vahingoittumista.
4. Älä pese robotin sisäosia äläkä käytä vesisuihkuja estääksesi sähkö- ja elektronisten osien vahingoittumista.



Varovaisuutta - Huomio

Estääksesi sähkö- ja elektronisten osien vahingoittumista korjauskelvottomaksi, älä upota robottia osittain tai täysin veteen, sillä se ei ole vesitiivis.

5. Tarkista robotin alaosa (leikkuuterän alue, etu- ja takapyörät), käytä sopivaa harjaa poistaaksesi kerrostumat ja/tai jäämät, jotka voivat estää robotin hyvää toimintaa.
6. Poista mahdolliset ruohojen ja lehtien jäämät robotin kahvan alueelta.
7. Puhdista akkujen latausnupit (A), kosketuslevyt (B) ja poista mahdolliset hapettumat tai jäämät, jotka johtuvat sähkökosketuksista kuivalla liinalla ja, tarpeen vaatiessa, hienojakoisella hiekkapaperilla.
8. Puhdista sadetunnistin (C) ja poista likajäämät tai mahdolliset hapettumat.
9. Puhdista latausaseman sisältä pois siihen kerääntyneet jäämät.

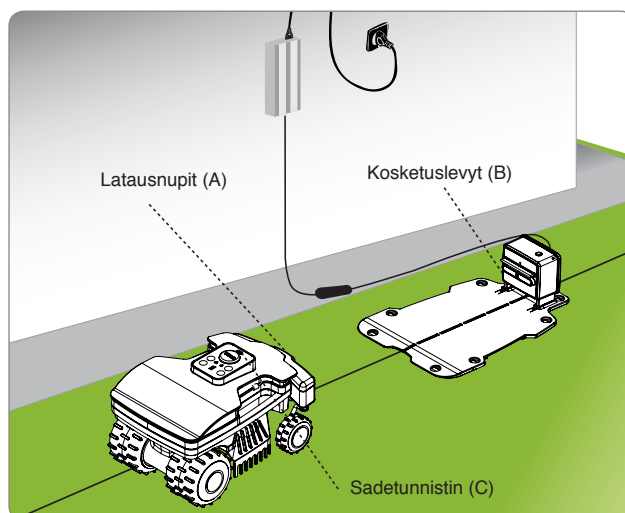

VIAT, SYYT JA KORJAUSTOIMENPITEET

Seuraavassa annettujen tietojen tarkoituksena on auttaa mahdollisten toimintahäiriöiden ja vikojen paikantamista ja korjaamista, jotka voivat syntyä käytön aikana. Jotkut viat voidaan korjata käyttäjän toimesta; muut vaativat määrättyä teknistä koulutusta tai erityistä pätevyyttä ja ne tulee suorittaa yksinomaan ammattitaitoisen henkilöstön toimesta, jolla on määrätyn alan osoitettu tuntemus.







Kun robotti on virhetilassa ja ALERT-led palaa tai vilkkuu, ota yhteys älypuhelimella sovellukseen virheen laadun selvittämiseksi.



Varovaisuutta - Huomio

Jos robotille on suoritettava jokin tarkastustoimenpide, pysäytä robotti turvallisesti (ks. "Robotin turvallinen pysäytys"), jotta terä ei pääsisi käynnistymään vahingossa.

Toimintahäiriö	Syy	Korjaustoimenpiteet
Epänormaalia tärinää Robotti on erittäin äänekkäs.	Leikkuuterä vahingoittunut	Vaihda terä uuteen (ks. "Terän vaihto")
	Leikkuuterä lukittunut jäämien vuoksi (hihnat, narut, muovipalat tms.)	Pysäytä robotti turvallisesti (ks. "Robotin turvallinen pysäyttäminen"). Vapauta terä  Varovaisuutta - Huomio Käytä suojakäsineitä välttääksesi käsien haavoittumista
	Robotti on käynnistynyt kun paikalla on odottamattomia esteitä (pudonneet oksat, paikalle unohtuneet esineet jne.)	Pysäytä robotti turvallisesti (ks. "Robotin turvallinen pysäyttäminen") Poista esteet ja käynnistä robotti uudelleen (ks. "Käyttöönotto - Automaattinen toimintatapa")
	Vika sähkömoottorissa	Korjauta tai vaihdata moottori lähimmässä valtuutetussa huoltokeskuksessa
	Liian korkea ruoho	Lisää leikkuukorkeutta (ks. "Leikkuukorkeuden säätö") Leikkaa alue ennakkoon tavallisella ruohonleikkurilla
Robotti ei asetu oikein latausasemaan	Ohjauskaapeli tai latausaseman virtajohto väärässä asennossa	Tarkista liitäntä latausasemaan (ks. "Latausaseman ja laturin asennus")
	Maan vajoaminen lähellä latausasemaa	Aseta latausasema tasaiselle ja vakaalle tasolle (ks. "Laitteiston asennuksen suunnittelu")
Robotti työskentelee väärinä kellonaikoina	Kello asetettu väärin	Ohjelmoi robotin kellon uudelleen (ks. "Ohjelmointitapa")
	Väärin asetettu työaika	Ohjelmoi työaika uudelleen (ks. "Ohjelmointitapa")

Toimintahäiriö	Syy	Korjaustoimenpiteet
Työaluetta ei leikata kokonaan	Työtuntien määrä riittämätön	Pidennä työaikaa (ks. "Ohjelmointitapa")
	Leikkuuterässä kerrostumia ja/tai jäämiä	Pysäytä robotti turvallisesti (ks. "Robotin turvallinen pysäyttäminen")  Varovaisuutta - Huomio Käytä suojakäsineitä välttääksesi käsien haavoittumista Puhdista leikkuuterä
	Leikkuuterä kulunut	Vaihda terä alkuperäisellä varaosalla (ks. "Terän vaihto")
	Työalue on liian suuri suhteessa robotin todelliseen kapasiteettiin	Mukauta työalue (ks. "Tekniset tiedot")
	Akkujen elinkaari alkaa lähestyä loppuaan	Vaihda akut alkuperäisiä varaosia käyttämällä (Ks. "Akkujen vaihtaminen")
	Akkujen lataus ei tapahdu täydellisesti	Puhdista ja poista mahdolliset hapettumiset akkujen kosketuspinnosta (ks. "Robotin puhdistus")
Sivualuetta ei leikata kokonaan	Väärä ohjelmointi	Vaihda terä uuteen (ks. "Terän vaihtaminen").
 ALERT Hidas oranssinvärinen vilkutus	Päivämäärää ja kellonaikaa ei ole asetettu	Ota älypuhelimesta yhteys sovellukseen ja päivitä päivämäärä sekä kellonaika.
	Leikkuuterä on vahingoittunut.	Pysäytä robotti turvallisesti (ks. "Robotin turvallinen pysäytys").
	Jätteet estävät leikkuuterän pyörimisen (hinnat, narut, muovinpalaset, jne.)	Arrestare il robot in condizioni di sicurezza (vedi "Arresto in sicurezza del robot").  Varo - Varoitus Käytä suojakäsineitä, jotta käsiin ei tulisi leikkaushaavoja. Puhdista terä jätteistä.
	Liian korkea ruoho	Nosta leikkuukorkeutta (ks. Leikkuukorkeuden säätö)
 ALERT Oranssi kaksoisvilkutus	Robotti on nostettu maasta	Varmista, että robotti ei ole lukkiutunut eikä mikään esine estä sen toimintaa. Puhdista ja poista mahdolliset ruohon jätteet kuoren alapuolelta, sillä ne saattavat estää anturien toiminnan.
	Virhe EI RUOHOA	Varmista, että koneen pysähtymisalueella on tarpeeksi nurmikkoa. Siirrä robotti nurmikon eri alueelle.
 ALERT Nopea oranssinvärinen vilkutus	Kun olet painanut off-näppäintä, led vilkkuu nopeasti	Ota älypuhelimesta yhteys sovellukseen ja syötä robotin pin-tunnus.
	Ohjauskaapeli ei ole kytketty oikein (kaapeli on rikki, sähkökytkentä puuttuu, jne.)	Tarkasta virransyötön toimiminen ja virtalähteen sekä latausaseman liitännät (ks. "Latausaseman ja virtalähteen asentaminen").
 ALERT Oranssi palaa vilkkumatta	Korjaamaton virhe.	Sammuta robotti ja käynnistä se sitten uudelleen. Mikäli ongelma ei selviä, ota yhteyttä lähimpään valtuutettuun huoltoliikkeeseen.

Toimintahäiriö		Syy	Korjaustoimenpiteet
	Led-valo (C) ei syty palamaan	Virta puuttuu	Tarkista laturin oikea liitäntä pistorasiaan
		Sulake palanut	Vaihddata sulake lähimmässä valtuutetussa huoltokeskuksessa
	Lähetin led-valo (C) palaa	Ohjaukkaapeli katkennut	Pysäytä robotti turvallisesti (ks. "Robotin turvallinen pysäyttäminen"). Kytke pistoke irti laturista. Liitä kaapeli

OSIEN VAIHTAMINEN

SUOSITUKSIA OSIEN VAIHTAMISEEN



Tärkeää

Suorita vaihto- ja korjaustoimenpiteet noudattamalla valmistajan antamia ohjeita tai käänny huoltopalvelun puoleen, mikäli kyseisiä toimenpiteitä ei ole annettu käyttöohjeessa.

AKKUJEN VAIHTAMINEN



Tärkeää

Vaihda akut valtuutetussa huoltokeskuksessa.

TERÄN VAIHTAMINEN

1. Pysäytä robotti turvallisesti (ks. "Robotin turvallinen pysäyttäminen").



Tärkeää

Käytä suojakäsineitä välttääksesi käsien haavoittumista.

Tee vaihto käyttämällä ainoastaan laitteeseen sopivaa alkuperäistä terää.

MALLI: B015DEZ, B020DEZ

Leikkuuteränkoodi: L20Z13600A_R

2. Käännä robotti ylösalaisin ja aseta se siten, että suojakansi ei vahingoitu.
3. Ruuvaa auki ruuvit (B) terän irrottamiseksi (A).
4. aseta uusi terä ja kiristä ruuvit.
5. Käännä robotti takaisin käyttöasentoon.

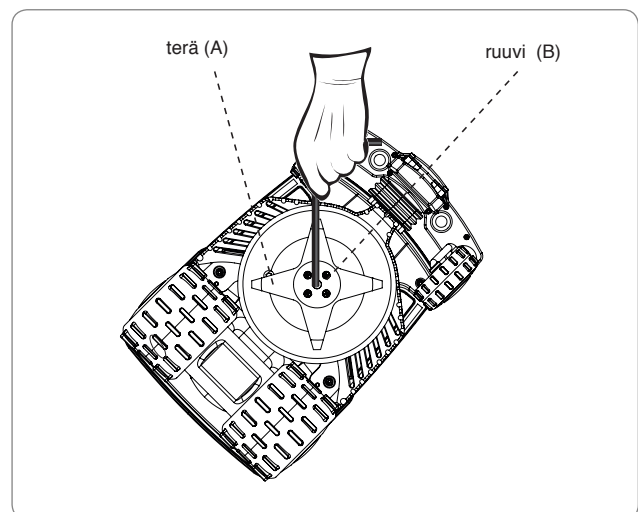

ROBOTIN KÄYTÖSTÄ POISTAMINEN

- Tämä tuote luokitellaan sähkö- ja elektroniikkalaitteistojätteeksi WEEE-direktiivin mukaisesti (sähkö- ja elektroniikkaromu), joten sen hävittäminen on kiellettyä tavallisena kotitalousjätteenä tai sekajätteenä (lajittelematon) tai erillisjätteenä (lajiteltu).
- Käyttäjä on varmistettava poiston yhteydessä, että tuote kierrätetään paikallisten lakien mukaisesti. Erityisesti sähkö- ja elektroniikkaosat on lajiteltava ja hävitettävä tarkoituksenmukaisissa WEEE-jätteiden keräykseen valtuutetuissa keräyspisteissä tai palauttaa tuote ehjänä myyjälle uuden tuotteen hankinnan yhteydessä. Sähkö- ja elektroniikkaromun (WEEE) väärin suoritetusta hävittämisestä rangaistaan maassa voimassa olevien lakien perusteella, jossa kyseinen rikkomus havaitaan.
- Sähkö- ja elektroniikkalaitteistojätteet voivat sisältää vaarallisia aineita, joilla voi olla ympäristöä saastuttavia ja ihmisten terveydelle haitallisia vaikutuksia. Tämän vuoksi käyttäjän tehtävään kuuluu sen uudelleenkäyttö, kierrätys ja kaikki muut elektroniikkaromujen kierrätysmuodot.
- Kaikki osat, jotka on eroteltava ja hävitettävä erityisellä tavalla, on merkitty sitä tarkoittavalla merkillä.



Vaara - Huomio

WEEE - Sähkö- ja elektroniikkalaitteistojätteet (WEEE) voivat sisältää vaarallisia aineita, joilla voi olla ympäristöä saastuttavia ja ihmisten terveydelle haitallisia vaikutuksia. Sähkö- ja elektroniikkalaitteistojätteiden oikea hävittäminen on pakollista.

- Pakkaus - Tuotteen pakkaus on valmistettu kierrätetystä materiaalista ja se on hävitettävä tarkoituksenmukaisissa keräysastioissa tai valtuutetuissa keräyspisteissä.
- Paristot – Vanhat tai loppuun kuluneet paristot sisältävät ympäristöä saastuttavia ja ihmisten terveydelle haitallisia vaikutuksia, joten niitä ei saa hävittää normaalien kotitalousjätteiden mukana. Käyttäjän on hävitettävä paristot kestäväällä tavalla tarkoituksenmukaisissa keräysastioissa tai valtuutetuissa keräyspisteissä.

ZUCCHETTI Centro Sistemi S.p.A. Via Lungarno 305/A Terranuova B.ni (AR) ITALY

Vakuuttaa omalla vastuullaan, että:

akkukäyttöinen automaattinen robottiruohonleikkuri, malli B015DEZ, B020DEZ on olennaisten terveys- ja turvallisuusvaatimusten sekä ympäristönsuojeluun liittyvien vaatimusten mukainen seuraavien Euroopan Unionin direktiivien perusteella:

Konedirektiivi 2006/42/EY, **sähkömagneettinen yhdenmukaisuus** 2014/30/EU, **Radio (RED)-direktiivi** 2014/53/EU, **RoHS-direktiivi** 2011/65/EU, **WEEE-direktiivi** 2012/19/EU, **ulkona käytettävien laitteiden ympäristömeludirektiivi** 2005/88/EY;

on seuraavien yhdenmukaisuusstandardien mukainen:

EN 50636-2-107:2015 + A1:2018 ja EN 60335-1:2012 + AC:2014 + A11:2014 + A13:2017 (**turvallisuus**);

EN 62233:2008 (**sähkömagneettiset kentät**);

EN 55014-1:2017 (**päästöt**);

EN 61000-3-2:2014 ja EN 61000-3-3:2013 (**päästöt**);

EN 55014-2:2015 (**häiriönsieto**);

EN 50419:2006 (**WEEE – Laitteiden merkinnät**)

ETSI EN 301 489-1 V2.1.1 (**Sähkömagneettinen yhteensopivuus**)

ETSI EN 301 489-17 V3.1.1 (**Sähkömagneettinen yhteensopivuus**)

ETSI EN 300 328 V2.1.1 (**Radiotaajuuden tehokkuus**)

ETSI EN 303 447 V1.1.1 (**Radiotaajuuden tehokkuus**)

Mallit joiss on "Moduuli Connect (GPS, GPRS)":

ETSI EN 301 511 V12.5.1 (**Radiotaajuuden tehokkuus**)

vakuuttaa lisäksi, että direktiivin 2005/88/EY mukaisesti, tilastollisesti merkitsevässä otoksessa mitattu äänitehotaso LWA on välillä 59 dB ± 2.0 dB (A-painotettu ja 1 pW:hen viitattu), ja että taattu äänitehotaso LWA on alle 61 dB (A-painotettu ja 1 pW:hen viitattu) ja että direktiivien 2005/88/EY ja 2006/42/EY mukaisesti laadittuja teknisiä asiakirjoja säilytetään Zucchetti Centro Sistemi S.p.A. via Lungarno 305/a, Terranuova B.ni (ar), Italy.

Terranuova B.ni 05/04/2021

Bernini Fabrizio
(Toimitusjohtaja)



Zucchetti Centro Sistemi S.p.A (lyh. ZCS) takaa asiakkailleen kaikki direktiivin 1999/44/EY sisältämät oikeudet.

Erityisesti takuu kattaa mahdolliset materiaali- ja valmistusvirheet kahden (2) vuoden ajan alkuperäisestä ostopäivästä.

ZCS ei takaa tuotteen jatkuvaa tai virheetöntä toimintaa eikä ole vastuussa ohjeisiin tutustumisen aikana tehtyjen virheiden aiheuttamista vahingoista. Lisäksi tämä takuu ei kata: ulkomuotoa koskevia vahinkoja, kuten naarmuja, leikkautumisia tai lommoja; kulutusmateriaaleja, kuten akkuja, ellei tuotteen vaurio ole tapahtunut materiaalin tai valmistuksen vian vuoksi; vaurioita, jotka johtuvat tuotteen käyttämisestä muiden kuin ZCS:n tuottamien tai kauppaamien lisävarusteiden kanssa; onnettomuuksien, väärinkäytön, virheellisen käytön, tulvien, tulen tai muiden luonnonilmiöiden tai ulkoisten syiden aiheuttamia vahinkoja; vaurioita, jotka johtuvat ilman ZCS:n valtuutusta toimivien palveluntarjoajien suorittamista toimenpiteistä; ilman ZCS:n kirjallista lupaa muokattuun tuotteeseen aiheutuneita vahinkoja.

ZCS säilyttää yksinomaisen oikeuden korjata tai vaihtaa tuotteen (uuteen tai hiljattain tarkastettuun tuotteeseen) tai siihen kuuluvat osat, tai tarjota oman yksinomaisen harkintansa perusteella ostohinnan täyden korvauksen. Jos ostohinta korvataan, tuote, josta korvaus on maksettu, on palautettava ZCS:lle ja siitä tulee ZCS:en omaisuutta.

Takuuaikana ZCS huolehtii oman yksinomaisen harkintansa perusteella normaalissa käytössä vahingoittuneiden komponenttien korjaamisesta tai vaihtamisesta. Korjaukseen tai vaihtoon saatetaan käyttää hiljattain tarkastettuja komponentteja ja/tai yksiköjä ZCS:n valinnan perusteella. ZCS varaa lisäksi itselleen oikeuden käyttää vaihto-osina yksiköjä, osia tai komponentteja, joiden arvo ja muotoilu ovat vastaavan laatuista. Korjaus- tai vaihtotoimenpiteisiin kuuluvat osia tai työsuoritusta koskevat kustannukset eivät kuulu asiakkaan kustannettaviksi, mutta asiakkaan tulee vastata lähetyskuluista. Tuotteen tai komponentin vaihtamisen yhteydessä korvaavan osan omistusoikeus siirtyy käyttäjälle ja korvatun osan omistusoikeus ZCS:lle, tapauksesta riippuen. Tällä takuulla ei ole vaikutusta kansallisissa laeissa annettuihin ostajan oikeuksiin lukuun ottamatta kustannuksia, jotka ostajalle takuun käytöstä aiheutuvat.

Ostomaahan rajoitettu takuu on tarkoitettu käytettäväksi jälleenmyyntiliikkeessä, josta robotti on ostettu, tai lähimmässä huoltoliikkeessä. Asiakkaan on toimitettava viallinen robotti henkilökohtaisesti jälleenmyyntiliikkeeseen, josta se on ostettu, tai lähimpään huoltoliikkeeseen. Jos tuote palautetaan kuljetusliikettä käyttäen, sen on tapahduttava ostajan kustannuksella; robotti on pakattava alkuperäispakkaukseen ja sen mukana on toimitettava kopio ostokuitista tai laskusta, josta on käytävä ilmi ostopäivämäärä ja sarjanumero, sekä kuvaus ongelmasta.

EHDOT JA RAJOITUKSET

- Ota yhteyttä jälleenmyyntiliikkeeseen, jos haluat tietoa takuusta tai muista asiaan liittyvistä seikoista.
- Tämä takuu on voimassa ainoastaan jos:
 - Viallisen tuotteen mukana toimitetaan alkuperäinen, luettavassa kunnossa oleva lasku tai ostokuitti, josta käy ilmi ostopäivä ja jälleenmyyjän nimi.
- Tämä takuu raukeaa, jos:
 - Tuotetta ei käytetä käyttö- ja huolto-ohjeiden mukaisesti.
 - Asennus tai käyttö ei tapahdu käyttöohjeiden mukaisesti.
 - Sarjanumero on poistettu tai se on turmeltu tunnistamattomaksi.
 - On käytetty luvattomia lisälaitteita tai tuotetta on muokattu.
 - On käytetty muita kuin alkuperäisiä osia tai lisävarusteita.
 - Sen jotakin osaa tai lisävarustetta on muutettu.
 - Ostaja tai valtuuttamaton henkilö on suorittanut huoltotoimenpiteitä.
 - Robotissa, sen virtalähteessä, laturissa tai lisävarusteissa on sääolosuhteista kuten esimerkiksi salamoista, maanvyörymistä, maansiirtymistä, virtapiikeistä, sähköhäiriöistä, myrskyistä, tulvista, tai erilaisista luonnonkatastrofeista johtuvia vikoja.
- Takuuta koskevat rajoitukset:
 - takuun piiriin eivät kulu käytön seurauksena kuluvat osat, kuten harjat, leikkuuterä, ohjauskaapeli, nauhat, telaketjut, pyörät, kytkentäjohdot ja -kaapelit
 - ulkoiset osat ja muovituet, ellei niissä ole valmistusvikoja. Takuu ei kata luonnollista syistä tai kemiallisista aineista aiheutuvaa muoviosien haalistumista.
 - Akun takuu rajoittuu pelkkiin valmistusvikoihin ensimmäisten kuuden kuukauden aikana.
 - Moottorien takuu on 2 vuotta ja se rajoittuu 3000 käyttötuntiin.

HUOLTOPALVELUN PYYTÄMINEN TAKUUAIKANA

Takuun aikaisten huoltopalvelujen pyytämistä varten sekä ZCS:n tuotteen palauttamisosoitteen sekä -tavan selvittämistä varten on otettava yhteyttä jälleenmyyntiliikkeeseen, josta robotti on ostettu, tai lähimpään huoltoliikkeeseen. Takuuoikeuden käyttämistä varten ostajan on esitettävä alkuperäinen jälleenmyyjän antama ostokuitti tai -lasku, tai kopio siitä. Takuu rajoittuu maahan, jossa ZCS tai valtuutettu jälleenmyyjä on alunperin myynyt tuotteen.

LISÄEHTOJA

Paikan päällä tapahtuva huolto

- Asiakkaalla ei ole oikeutta vaatia paikan päällä tapahtuvaa huoltoa, ei edes takuuajana.
- Jos toimenpiteitä on tarpeen suorittaa paikan päällä, asiakkaalta veloitetaan kiinteä veloitus sekä huoltoliikkeen tuntiveloitus.

Ohjeita

- Säilytä alkuperäispakkaus.
- Säilytä lasku tai ostokuitti (niiden puuttuminen aiheuttaa takuun raukeamisen).

Huomio

- Ostajan on luettava käyttöopas erittäin huolellisesti ja noudatettava tarkoin siinä annettuja ohjeita.

