



**BOSCH**



Register your  
new device on  
MyBosch now and  
get free benefits:  
[bosch-home.com/  
welcome](https://bosch-home.com/welcome)

# Astianpesukone

SC...

SK...

[fi]

Käyttöohje

# Sisällysluettelo

|  |           |  |           |
|--|-----------|--|-----------|
| <b>Turvallisuus</b> .....                | <b>4</b>  | Kääntyvä lautasteline.....               | 20        |
| Yleisiä ohjeita .....                    | 4         | Astioiden korkeus.....                   | 21        |
| Määräyksenmukainen käyttö.....           | 4         | <b>Ennen ensimmäistä käyttöä</b> .....   | <b>21</b> |
| Käyttäjien rajoitukset .....             | 4         | Ensimmäisen käyttöönoton                 |           |
| Turvallinen asennus.....                 | 5         | toimenpiteet.....                        | 21        |
| Turvallinen käyttö.....                  | 6         | <b>Vedenpehmentin</b> .....              | <b>21</b> |
| Viallinen kone .....                     | 7         | Vedenkovuuden asetusten                  |           |
| Lasten turvallisuus.....                 | 8         | yleiskuva.....                           | 21        |
| Turvajärjestelmät .....                  | 9         | Vedenpehmentimen säätö .....             | 21        |
| <b>Esinevahinkojen välttäminen</b> ..... | <b>10</b> | Erikoissuola .....                       | 22        |
| Turvallinen asennus.....                 | 10        | Vedenpehmentimen kytkeminen              |           |
| Turvallinen käyttö.....                  | 10        | pois päältä.....                         | 22        |
| <b>Lapsilukko</b> <sup>1</sup> .....     | <b>11</b> | Vedenpehmentimen regenerointi ...        | 23        |
| Luukun lukitus .....                     | 11        | <b>Kirkastehuuhtelujärjestelmä</b> ..... | <b>24</b> |
| <b>Ympäristönsuojelu ja säästö</b> ..... | <b>11</b> | Huuhtelukirkaste.....                    | 24        |
| Pakkausmateriaalin hävittäminen...       | 11        | Huuhtelukirkasteen                       |           |
| Energiansäästö.....                      | 11        | annosteltavan määrän                     |           |
| Vesianturi <sup>1</sup> .....            | 11        | säätäminen .....                         | 24        |
| <b>Asennus ja liitântä</b> .....         | <b>12</b> | Kirkastehuuhtelujärjestelmän             |           |
| Toimituslaajuus.....                     | 12        | kytkeminen pois päältä .....             | 25        |
| Koneen asennus ja liitântä .....         | 12        | <b>Astianpesuaine</b> .....              | <b>25</b> |
| Poistovesiliitântä .....                 | 12        | Soveltuvat astianpesuaineet.....         | 25        |
| Vesiliitântä .....                       | 12        | Soveltumattomat                          |           |
| Sähköliitântä .....                      | 13        | astianpesuaineet .....                   | 26        |
| <b>Tutustuminen</b> .....                | <b>14</b> | Astianpesuaineisiin liittyviä            |           |
| Kone .....                               | 14        | huomautuksia .....                       | 27        |
| Valitsimet .....                         | 15        | Astianpesuaineen täyttäminen .....       | 27        |
| <b>Ohjelmat</b> .....                    | <b>17</b> | <b>Astiat</b> .....                      | <b>28</b> |
| Huomautus testilaitoksille.....          | 19        | Lasivauriot ja astiavauriot.....         | 28        |
| <b>Lisätoiminnot</b> <sup>1</sup> .....  | <b>19</b> | Astioiden asettaminen                    |           |
| <b>Varustelu</b> .....                   | <b>20</b> | koneeseen.....                           | 28        |
| Astiakori.....                           | 20        | Astioiden ottaminen ulos.....            | 29        |
| Ruokailuvälinekori .....                 | 20        | <b>Käytön perusteet</b> .....            | <b>29</b> |
|  |           | Koneen luukun avaaminen.....             | 29        |
|  |           | Laitteen kytkeminen päälle.....          | 29        |
|  |           | Ohjelman asettaminen .....               | 30        |

<sup>1</sup> Laitteen varustuksesta riippuen

|   |           |
|---|-----------|
| Lisätoiminnon asettaminen.....                      | 30        |
| Ajastimen säätäminen <sup>1</sup> .....             | 30        |
| Ohjelman käynnistäminen .....                       | 30        |
| Ohjelman keskeyttäminen .....                       | 30        |
| Ohjelman keskeyttäminen .....                       | 31        |
| Koneen kytkeminen pois päältä.....                  | 31        |
| <b>Perusasetukset .....</b>                         | <b>32</b> |
| Perusasetusten yleiskuva .....                      | 32        |
| <b>Puhdistus ja hoito .....</b>                     | <b>33</b> |
| Koneen pohjan puhdistaminen .....                   | 33        |
| Itsestään puhdistuva sisätila <sup>1</sup> .....    | 33        |
| Pesuaineet.....                                     | 33        |
| Konehuoltoon liittyviä vinkkejä .....               | 33        |
| Siiviläjärjestelmä .....                            | 33        |
| Suihkugarren puhdistus.....                         | 34        |
| <b>Toimintahäiriöiden</b>                           |           |
| <b>korjaaminen.....</b>                             | <b>36</b> |
| Laiteturvallisuus .....                             | 36        |
| Huuhtelutulos.....                                  | 36        |
| Ilmoitukset näyttöruudussa.....                     | 43        |
| Toimintahäiriöt .....                               | 43        |
| Mekaaninen vika .....                               | 44        |
| Äänet .....   | 44        |
| Poistovesipumpun<br>puhdistaminen .....             | 46        |
| <b>Kuljetus, säilytys ja</b>                        |           |
| <b>hävittäminen .....</b>                           | <b>46</b> |
| Koneen irrottaminen .....                           | 46        |
| Koneen jäätyminen estäminen .....                   | 46        |
| Koneen kuljettaminen.....                           | 47        |
| Käytöstä poistetun laitteen<br>hävittäminen .....   | 47        |
| <b>Huoltopalvelu .....</b>                          | <b>47</b> |
| Mallinumero (E-nro) ja<br>valmistusnumero (FD)..... | 48        |
| <b>Tekniset tiedot.....</b>                         | <b>48</b> |

---

<sup>1</sup> Laitteen varustuksesta riippuen



## Turvallisuus

---

Noudata turvallisuuteen liittyviä ohjeita, jotta laitteen käyttö on turvallista.

### **Yleisiä ohjeita**

Tästä löydät tätä ohjetta koskevia yleisiä tietoja.

- Lue tämä ohje huolellisesti. Vain silloin voit käyttää laitetta turvallisesti ja taloudellisesti.
- Tämä ohje on tarkoitettu laitteen käyttäjälle.
- Noudata turvallisuusohjeita ja varoituksia.
- Säilytä ohjeet ja tuotetiedot myöhempää käyttötarvetta tai mahdollista uutta omistajaa varten.
- Tarkasta laite, kun olet purkanut sen pakkauksesta. Jos laitteessa on kuljetusvaurioita, älä kytke laitetta käyttöön.

### **Määräyksenmukainen käyttö**

Noudata määräyksenmukaista käyttöä koskevia ohjeita, jotta voit käyttää laitetta turvallisesti ja oikein.

Käytä laitetta vain:

- tämän käyttöohjeen mukaisesti.
- astioiden pesuun.
- yksityisissä kotitalouksissa ja kodinomaisen ympäristön suljetuissa tiloissa.
- enintään 4000 metrin korkeudella merenpinnasta.

### **Käyttäjien rajoitukset**

Vältä lapsiin ja apua tarvitseviin henkilöihin kohdistuvat riskit.

Kahdeksanvuotiaat ja sitä vanhemmat lapset ja sellaiset henkilöt, joilla on alentunut fyysinen, aistillinen tai henkinen toimintakyky tai joilta puuttuu kokemusta ja/tai tietoa laitteen käytöstä, saavat käyttää laitetta vain valvonnan alaisena tai kun heille on neuvottu, miten laitetta käytetään turvallisesti ja he ovat ymmärtäneet laitteesta aiheutuvat vaarat.

Lapset eivät saa leikkiä laitteella.

Lapset eivät saa puhdistaa laitetta tai tehdä sille mitään käyttäjälle kuuluvia huoltotöitä ilman valvontaa.  
Pidä alle kahdeksanvuotiaat lapset poissa laitteen ja liitäntäjohdon läheltä.

## **Turvallinen asennus**

Noudata turvallisuusohjeita, kun asennat koneen.

### **⚠ VAROITUS – Loukkaantumisvaara!**

Epäasianmukaiset asennukset voivat aiheuttaa tapaturmia.

- ▶ Noudata koneen asentamisessa ja liittämässä käyttöohjeen ja asennusohjeen sisältämiä ohjeita.

### **⚠ VAROITUS – Sähköiskun vaara!**

Epäasianmukaiset asennukset ovat vaarallisia.

- ▶ Liitä laite ainoastaan tyyppikilvessä olevien tietojen mukaiseen sähköverkkoon.
- ▶ Liitä laite vain määräysten mukaisesti asennetun, maadoitetun pistorasian kautta vaihtovirtaverkkoon.
- ▶ Talon suojamaadoitusjärjestelmän täytyy olla asennettu määräysten mukaisesti.
- ▶ Älä syötä laitteeseen virtaa ulkoisella kytkentälaitteella, esimerkiksi kellokytkimellä tai kauko-ohjaimella.
- ▶ Kun laite on asennettu, verkkojohdon pistokkeeseen pitää päästä vapaasti käsiksi, tai jos sitä ei ole mahdollista pitää ulottuvilla, kiinteään sähköliitäntään on asennettava asennusmääräysten mukainen kaikki navat erottava katkaisin.
- ▶ Laitetta asentaessasi varmista, että verkkojohto ei jää puristuksiin eikä vahingoitu.

### **⚠ VAROITUS – Palovaara!**

Jatkojohdon käyttö hyväksymättömän adapterin kanssa on vaarallista.

- ▶ Älä käytä jatkojohtoja tai haaroitusrasioita.
- ▶ Jos verkkojohto on liian lyhyt, ota yhteys huoltopalveluun.
- ▶ Käytä vain valmistajan hyväksymiä adaptereita.

### **⚠ VAROITUS – Palovammojen vaara!**

Koneen epäasianmukainen asennus voi johtaa palovammoihin.

- ▶ Vapaasti seisovan koneen takaosan on oltava seinää vasten.

### **Turvallinen käyttö**

Noudata näitä turvallisuusohjeita, kun käytät laitetta.

### **⚠ VAROITUS – Vakavien terveysvahinkojen vaara!**

Astianpesuaineiden ja huuhtelukirkasteiden pakkauksiin merkittyjen turvallisuus- ja käyttöohjeiden laiminlyönti voi johtaa vakaviin terveyshaittoihin.

- ▶ Noudata astianpesuaineiden ja huuhtelukirkasteiden pakkauksiin merkittyjä turvallisuus- ja käyttöohjeita.

### **⚠ VAROITUS – Räjähdyksivaara!**

- Liuottimet voivat johtaa astianpesukoneen sisällä räjähdysiin.
  - ▶ Älä koskaan käytä astianpesukoneessa liuottimia.
- Voimakkaan emäksiset tai runsashappoiset pesuaineet voivat yhdessä koneeseen laitettujen alumiiniosien kanssa johtaa räjähdysiin.
  - ▶ Älä koskaan käytä esimerkiksi koneen hoitoon yritys- tai teollisuuskäytössä tarkoitettuja voimakkaan emäksisiä tai runsashappoisia pesuaineita yhdessä alumiiniosien kanssa.
  - ▶ Älä laita koneen sisään alumiiniosia.

### **⚠ VAROITUS – Loukkaantumiswaara!**

- Koneen avattu luukku voi johtaa loukkaantumisiin.
  - ▶ Avaa koneen luukku vain, kun laitat astioita koneeseen tai otat astioita ulos, jotta vältät esimerkiksi kompastumisesta aiheutuvat loukkaantumiset.
  - ▶ Älä istu tai seiso koneen avatun luukun päällä.

- Veitset ja teräväkärkiset välineet voivat johtaa loukkaantumisiin.
  - ▶ Aseta veitset ja teräväkärkiset välineet terävä kärki alaspäin ruokailuvälinekoriin, veitsitelineeseen tai ruokailuvälinetasolle.

### **⚠ VAROITUS – Palamisvamman vaara!**

Koneesta voi roiskua ulos kuumaa vettä, jos koneen luukku avataan pesuohjelman ollessa käynnissä.

- ▶ Avaa luukku pesuohjelman aikana varoen.

### **⚠ VAROITUS – Kallistumisvaara!**

Liian täyteen täytetyt ruokailuvälinekorit voivat johtaa astianpesukoneen keikahtamiseen.

- ▶ Älä koskaan täytä vapaasti seisovien koneiden ruokailuvälinekoreja liian täyteen.

### **⚠ VAROITUS – Sähköiskun vaara!**

- Laitteeseen pääsevä kosteus voi aiheuttaa sähköiskun.
  - ▶ Käytä laitetta vain suljetuissa tiloissa.
  - ▶ Älä altista laitetta voimakkaalle kuumuudelle tai kosteudelle.
  - ▶ Älä käytä laitteen puhdistukseen höyry- tai painepesuria.
- Verkkojohdon viallinen eristys on vaarallinen.
  - ▶ Varmista, verkkojohto ei koske laitteen kuumiin osiin tai lämmönlähteisiin.
  - ▶ Varmista, että verkkojohto ei koske teräviin reunoihin.
  - ▶ Verkkojohtoa ei saa taittaa, jättää puristuksiin eikä muuttaa.

## **Viallinen kone**

Noudata turvallisuusohjeita, jos kone on viallinen.

### **⚠ VAROITUS – Sähköiskun vaara!**

- Viallinen laite tai verkkojohto on vaarallinen.
  - ▶ Älä käytä viallista laitetta.
  - ▶ Jos laitteen pinta on haljennut tai murtunut, sitä ei saa missään tapauksessa käyttää.
  - ▶ Älä vedä verkkojohdosta, kun irrotat laitteen sähköverkosta. Vedä aina verkkojohdon pistokkeesta.

- ▶ Jos laite tai verkkojohto on rikki, irrota heti verkkojohdon pistoke tai kytke sulake sulakerasiassa pois päältä ja sulje vesihana.
- ▶ Soita huoltopalveluun. → *Sivu 47*
- ▶ Laitteen korjaustöitä saavat tehdä vain alan ammattilaiset.
- Epäasianmukaiset korjaukset ovat vaarallisia.
  - ▶ Laitteen korjaustöitä saavat tehdä vain alan ammattilaiset.
  - ▶ Laitteen korjaukseen saa käyttää vain alkuperäisiä varaosia.
  - ▶ Jos laitteen verkkojohto vaurioituu, sen tilalle tulee vaihtaa erityinen liitäntäjohto, joita on saatavana valmistajalta tai valmistajan huoltopalvelun kautta.

## Lasten turvallisuus

Noudata turvallisuusohjeita, jos taloudessasi asuu lapsia.

### **VAROITUS – Tukehtumisvaara!**

- Lapset saattavat leikkiessään esim. vetää pakkausmateriaaleja päähänsä tai kääriytyä niihin ja tukehtua.
  - ▶ Pidä pakkausmateriaali poissa lasten ulottuvilta.
  - ▶ Älä anna lasten leikkiä pakkausmateriaalilla.
- Lapset voivat vetää henkeen tai niellä pieniä osia ja tukehtua niihin.
  - ▶ Pidä pienet osat poissa lasten ulottuvilta.
  - ▶ Älä anna lasten leikkiä pienillä osilla.

### **VAROITUS – Terveysvahinkojen vaara!**

Lapset voivat leikkiessään lukita itsensä vahingossa laitteeseen ja joutua hengenvaaraan.

- ▶ Vedä käytöstä poistettujen laitteiden verkkojohdon pistoke irti, katkaise verkkojohto ja riko laitteen ovesa oleva lukko siten, että laitteen luukku ei saa enää suljettua.

### **VAROITUS – Ruhjevamman vaara!**

Kun kone on asennettu ylös, lapset voivat jäädä puristuksiin koneen luukun ja alapuolella olevan kaapin ovien väliin.

- ▶ Pidä silmällä lapsia, kun avaa ja suljet koneen luukun.



**⚠ VAROITUS – Syöpymisvaara!**

Huuhtelukirkasteet ja astianpesuaineet voivat syövyttää suuta, nielua ja silmiä.

- ▶ Huuhtelukirkasteita ja pesuaineita ei saa joutua lasten käsiin.
- ▶ Pidä lapset loitolla avatusta koneesta. Astianpesukoneen sisällä olevaa vettä ei voi juoda. Vedessä voi olla vielä pesuaine- ja huuhtelukirkastejäämiä.

**⚠ VAROITUS – Tukehtumisvaara!**

Lapset saattavat mennä koneen sisään, jolloin vaarana on tukehtuminen.

- ▶ Kytke lapsilukko päälle, mikäli koneessa on sellainen.
- ▶ Älä koskaan anna lasten leikkiä koneella tai anna heidän käyttää sitä.

**Turvajärjestelmät**

Suojaa lapsia koneesta aiheutuvilta vaaroilta.  
Konemallin varustelusta riippuen koneessa on  
→ "Lapsilukko", Sivu 11.

---

## Esinevahinkojen välttäminen

Noudata näitä ohjeita, jotta vältät laitteen, lisävarusteiden ja keittiöesineiden vahinkoja.

### Turvallinen asennus

Noudata koneen asentamisessa annettuja ohjeita.

#### HUOMIO!

- Koneen epäasianmukainen asennus voi johtaa vikoihin.
  - ▶ Kun astianpesukone sijoitetaan muiden kodinkoneiden alle tai päälle, tulee noudattaa kyseisen kodinkoneen asennusohjeissa annettuja astianpesukoneen asentamiseen liittyviä ohjeita.
  - ▶ Mikäli tietoja ei ole tai asennusohjeesta ei löydy vastaavia ohjeita, käänny kyseisen kodinkoneen valmistajan puoleen ja varmista, että astianpesukoneen voi asentaa muiden kodinkoneiden päälle tai alle.
  - ▶ Astianpesukonetta ei saa asentaa kyseisten kodinkoneiden päälle tai alle, jos niiden valmistajien vastaavia tietoja ei ole käytettävissä.
  - ▶ Jotta kaikkien kodinkoneiden turvallinen käyttö on varmaa, on noudatettava astianpesukoneen asennusohjeen tietoja.
  - ▶ Jos asennat astianpesukoneen keittotason alle, noudata aina määrättyjä turvaetäisyyksiä.
  - ▶ Älä asenna astianpesukonetta lämmönlähteiden (esimerkiksi lämpöpatterit, lämmönvaraajat, uunit tai muut lämpöä tuottavat laitteet) lähelle.

- Muutetut tai vaurioituneet vesiletkut voivat aiheuttaa esine- ja laitevaurioita.
  - ▶ Vesiletkuja ei saa taittaa, jättää puristuksiin, muuttaa eikä katkaista.
  - ▶ Käytä vain laitteen mukana toimitettuja vesiletkuja tai valmistajan alkuperäisiä vaihtoletkuja.
  - ▶ Käytettyjä vesiletkuja ei saa käyttää uudelleen.
- Veden liian alhainen tai korkea paine voi heikentää laitteen toimintaa.
  - ▶ Varmista, että vedenpaine vesijärjestelmässä on vähintään 50 kPa (0,5 bar) ja enintään 1000 kPa (10 bar).
  - ▶ Jos vedenpaine ylittää annetun maksimiarvon, vesijohtoliitäntän ja laitteen letkusarjan väliin on asennettava paineenalennusventtiili.

### Turvallinen käyttö

Noudata ohjeita, kun käytät konetta.

#### HUOMIO!

- Koneesta ulos tuleva höyry voi vioittaa kalusteita.
  - ▶ Kun pesuohjelma on päättynyt, anna koneen hieman jäähtyä ennen luukun avaamista.
- Erikoissuola voi aiheuttaa koneen pohjalle korroosiota.
  - ▶ Täytä erikoissuolalle tarkoitettu säiliö välittömästi ennen pesuohjelman käynnistämistä, jotta ylimääräinen suola huuhoutuu pois.
- Astianpesuaine voi vioittaa vedenpehmentintä.
  - ▶ Täytä vedenpehmentimen säiliöön vain erikoissuolaa.
- Soveltumattomat pesuaineet voivat vahingoittaa konetta.
  - ▶ Älä käytä höyrypuhdistinta.

- ▶ Älä käytä karkeapintaisia pesusieniä ja hankaavia puhdistusaineita, jotta estät koneen pintojen naarmuuntumisen.
- ▶ Älä puhdista ruostumattomasta teräksestä valmistettuja etulevyjä sieniliinoilla tai huuhtelee sieniliinat useamman kerran huolellisesti ennen ensimmäistä käyttöä, jotta vältät korroosion muodostumisen.

---

## Lapsilukko<sup>1</sup>

Lapsilukko suojaa lapsia vaaroilta, joita astianpesukone voi aiheuttaa. Konemallin varustelusta riippuen koneessa on luukun lukitus.

### Luukun lukitus

Luukun lukitus on mekaaninen turvajärjestelmä ja hankaloittaa koneen luukun avaamista.  
→ *"Koneen luukun avaaminen", Sivu 29*

---

## Ympäristönsuojelu ja säästö

Suojele ympäristöä käyttämällä laitetta ympäristöystävällisesti, ja hävitä kierrätettävä materiaali oikein.

### Pakkausmateriaalin hävittäminen

Pakkausmateriaalit ovat ympäristöystävällisiä ja kierrätyskelpoisia.

- ▶ Hävitä yksittäiset osat lajiteltuina.

Tarkempia tietoja kierrätysmahdollisuuksista saat kodinkoneliikkeistä sekä paikkakuntasi jätehuollosta vastaavilta viranomaisilta.

## Energiansäästö

Laitteesi kuluttaa vähemmän sähköä ja vettä, kun noudatat näitä ohjeita.

Käytä ohjelmaa Eco 50°.

- + Ohjelma Eco 50° säästää energiaa ja on ympäristöystävällinen.

## Vesianturi<sup>1</sup>

Vesianturi on optinen mittauslaite (valokenno), joka mittaa pesuveden sameutta. Vesianturi voi auttaa säästämään vettä.

Vesianturi aktivoituu ohjelmakohtaisesti. Jos likaisuus on vähäistä, pesuvesi käytetään myös seuraavassa pesuvaiheessa ja vedenkulutus voi laskea 2–4 litraa. Jos pesuvesi on likaista, se pumpataan ulos koneesta ja korvataan puhtaalla vedellä. Automaattiohjelmissa myös lämpötila ja pesuaika sovitetaan likaisuusasteen mukaan.

---

<sup>1</sup> Laitteen varustuksesta riippuen

---

## Asennus ja liitäntä

Laitte on liitettävä asianmukaisesti sähkö- ja vesijohtoverkkoon, jotta se toimii kunnolla. Noudata vaadittavia kriteereitä ja asennusohjetta.

### Toimituslaajuus

Kun olet poistanut kaikki osat pakkauksesta, tarkista ettei niissä ole kuljetusvaurioita ja että kaikki osat ovat mukana.

Jos sinulla on reklamoitavaa, käänny myyjän puoleen, jolta hankit koneen, tai ota yhteyttä huoltopalveluumme.

**Huom:** Koneen toiminta on testattu tehtaalla. Siitä koneeseen on voinut jäädä vesiläikkä. Vesiläikät häviävät ensimmäisessä pesussa.

Toimitus koostuu seuraavista osista:

- Astianpesukone
- Käyttöohje
- Asennusohje
- Takuu<sup>1</sup>
- Asennusmateriaali
- Höyrynsuojalista<sup>1</sup>
- Kumisuojus<sup>1</sup>
- Verkkojohto
- Pikakäyttöohje<sup>1</sup>

### Koneen asennus ja liitäntä

Voit asentaa laitteen kaapistoon puuseiniin ja muoviseiniin väliin.

1. Noudata turvallisuusohjeita.  
→ *Sivu 4*
2. Noudata sähköliitintään koskevia ohjeita. → *Sivu 13*
3. Tarkista toimituksen sisältö  
→ *Sivu 12* ja koneen kunto.
4. Tarkista tarvittavat asennusmitat asennusohjeesta.
5. Aseta kone vaakatasoon.

Varmista asennettaessa, että kone seisoo tukevasti paikallaan.

6. Asenna poistovesiliitäntä.  
→ *Sivu 12*
7. Asenna vesiliitäntä. → *Sivu 12*
8. Liitä kone sähköverkkoon.

### Poistovesiliitäntä

Liitä kone poistovesiliitintään, jotta pesuvaiheessa likaantunut vesi pääsee virtaamaan ulos.

#### Poistovesiliitännän asentaminen

1. Tarkista tarvittavat vaiheet koneen mukana toimitetusta asennusohjeesta.
2. Liitä poistovesiletku hajulukon viemäri-liitintään mukana toimitettujen osien avulla.
3. Varmista, että poistovesiletku ei ole mutkalla, puristuksissa tai kiertynyt.
4. Tarkista, ettei poistovesiliitännässä ole kantta, joka estää veden virtaamisen ulos.

### Vesiliitäntä

Liitä kone vesiliitintään.

#### Vesiliitännän asentaminen

**Huom:** Jos vaihdat koneen, on käytettävä uutta vedenottoletkua.

1. Tarkista tarvittavat vaiheet koneen mukana toimitetusta asennusohjeesta.
2. Kytke kone vesiliitintään koneen mukana tulevien osien avulla.  
Huomioi tekniset tiedot  
→ *Sivu 48*.
3. Varmista, että vedenottoletku ei ole mutkalla, puristuksissa tai kiertynyt.

---

<sup>1</sup> Laitteen varustuksesta riippuen

## Sähköliitäntä

Liitä kone sähköverkkoon.

### Koneen liittäminen sähköverkkoon

#### Huomautuksia

- Noudata turvallisuusohjeita  
→ *Sivu 5*.
  - Liitä kone vain vaihtojännitteeseen  
220 - 240 V – 50 Hz tai 60 Hz.
  - Huomaa, että vesiturvajärjestelmä  
toimii vain, kun virta on kytketty.
1. Kytke verkkojohdon  
kylmälaitepistoke koneeseen.
  2. Liitä koneen verkkopistoke koneen  
lähellä olevaan pistorasiaan.  
Koneen liitännätiedot löytyvät  
tyyppikilvestä.
  3. Tarkista verkkopistokkeen kiinnitys.

## Tutustuminen

Tutustu laitteen osiin.

### Kone

Tästä löydät yleiskuvan laitteen osista.

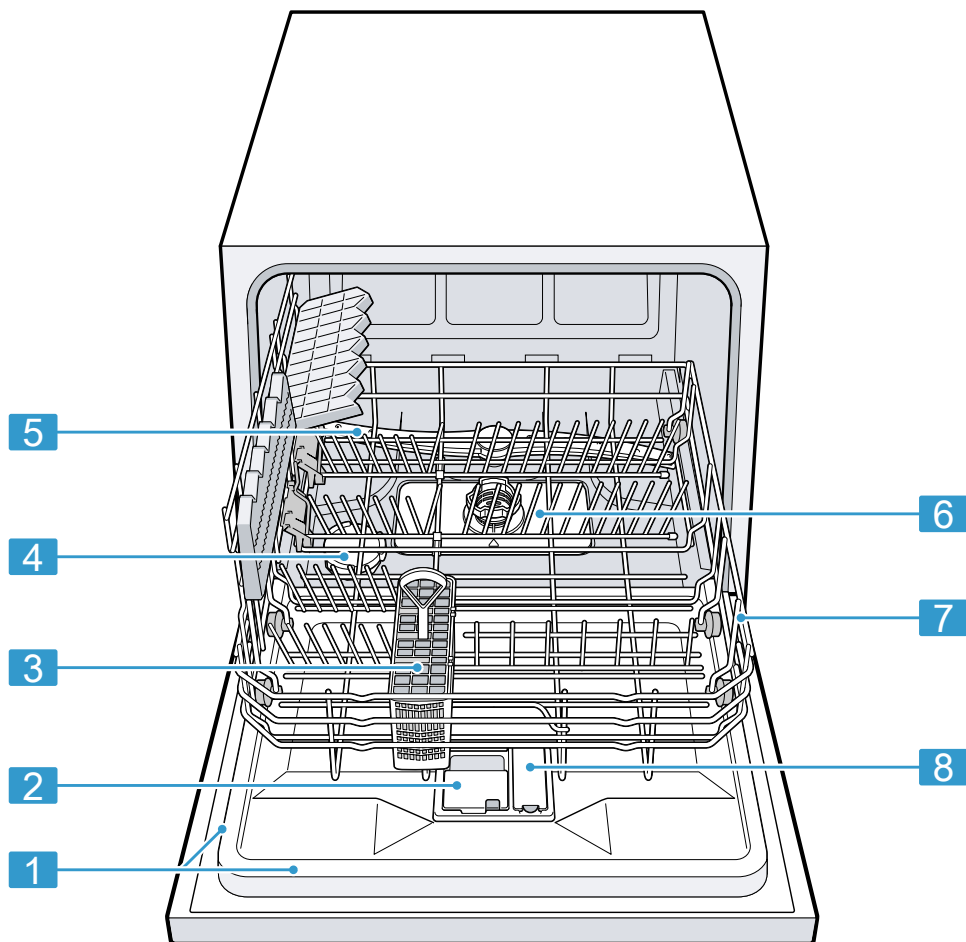

**1** Tyypikilpi

Tyypikilpi ja mallinumero sekä valmistusnumero  
→ *Sivu 48.*

Tarvitset tiedot, kun otat yhteyttä huoltopalveluun  
→ *Sivu 47.*

<sup>1</sup> Laitteen varustuksesta riippuen

|          |                                    |  |
|----------|------------------------------------|--|
| <b>2</b> | Pesuainelokero                     | Laita pesuainelokeroon vain pesuainetta → <i>Sivu 25</i> .   |
| <b>3</b> | Ruokailuvälinekori <sup>1</sup>    | Ruokailuvälinekori → <i>Sivu 20</i>  |
| <b>4</b> | Erikoissuolalle tarkoitettu säiliö | Täytä erikoissuola sille tarkoitettuun säiliöön.<br>→ " <i>Vedenpehennin</i> ", <i>Sivu 21</i>   |
| <b>5</b> | Suihkuvarsi                        | Suihkuvarsi puhdistaa astiakorissa olevat astiat.<br>Puhdista suihkuvarsi, jos astiat eivät puhdistu hyvin.<br>→ " <i>Suihkuvarren puhdistus</i> ", <i>Sivu 34</i> |
| <b>6</b> | Siiviläjärjestelmä                 | Siiviläjärjestelmä → <i>Sivu 33</i>  |
| <b>7</b> | Astiakori                          | Astiakori → <i>Sivu 20</i>   |
| <b>8</b> | Huuhtelukirkastesäiliö             | Täytä huuhtelukirkastesäiliöön huuhtelukirkastetta.<br>→ " <i>Kirkastehuuhtelujärjestelmä</i> ", <i>Sivu 24</i>  |

<sup>1</sup> Laitteen varustuksesta riippuen

## Valitsimet

Valitsimilla asetetaan laitteen toiminnot ja nähdään tiedot sen käyttötilasta. Muutamilla painikkeilla voidaan toteuttaa erilaisia toimintoja.

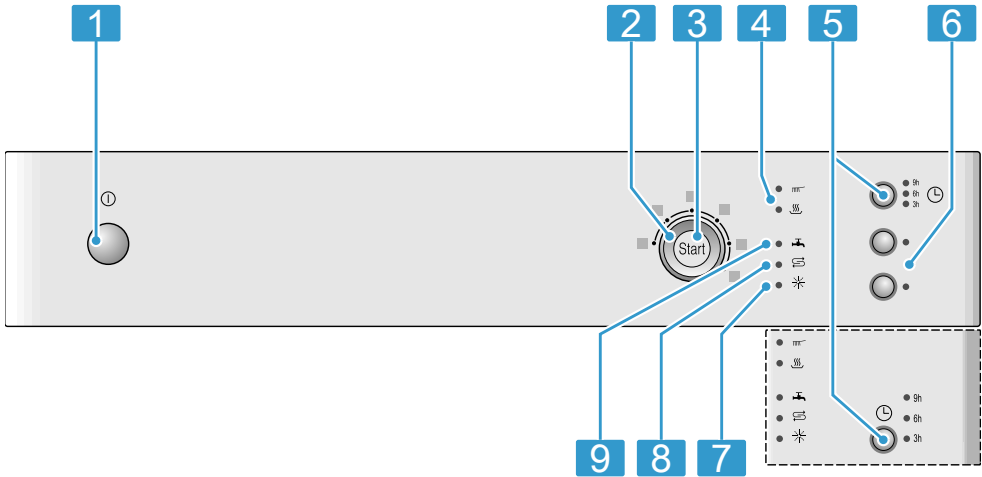

|          |   |   |
|----------|---|---|
| <b>1</b> | Virtakytkin Ⓢ   | Koneen kytkeminen päälle → <i>Sivu 29</i><br>Koneen kytkeminen pois päältä → <i>Sivu 31</i> |
| <b>2</b> | Ohjelma-avalitsimet                                   | Ohjelmat → <i>Sivu 17</i>   |
| <b>3</b> | Käynnistyspainike Start ja Reset-painike Reset 3 sec. | Ohjelman käynnistäminen → <i>Sivu 30</i><br>Ohjelman keskeyttäminen → <i>Sivu 31</i>        |

<sup>1</sup> Laitteen varustuksesta riippuen

## fi Tutustuminen

|          |  |   |
|----------|--|---|
| <b>4</b> | Pesuohjelman näyttö                      | Pesuohjelman näytöstä selviää, mikä ohjelman vaihe on kulloinkin menossa, esim. pesu tai kuivaus. |
| <b>5</b> | Ajastin <sup>1</sup>                     | Ajastimen säätäminen → <i>Sivu 30</i>   |
| <b>6</b> | Lisätoiminnot <sup>1</sup>               | Lisätoiminnot → <i>Sivu 19</i>  |
| <b>7</b> | Huuhtelukirkasteen täyttötarpeen osoitin | Kirkastehuuhtelujärjestelmä → <i>Sivu 24</i>  |
| <b>8</b> | Erikoissuolan täyttötarpeen osoitin      | Vedenpehmentin → <i>Sivu 21</i>   |
| <b>9</b> | Vedentulon näyttö                        | Vedentulon näytön valo palaa  |

<sup>1</sup> Laitteen varustuksesta riippuen









## Ohjelmat

Tästä löydät yleiskuvan asetettavista ohjelmista. Konekonfiguraatiosta riippuen käytettävissä on erilaisia ohjelmia, jotka ovat koneen ohjaustaulussa.

Käyntiaika voi vaihdella valitusta ohjelmasta riippuen. Käyntiaika riippuu veden lämpötilasta, astioiden määrästä, likaisuudesta ja valitusta lisätoiminnosta. Käyntiaika muuttuu,

jos kirkastehuuhtelujärjestelmä on kytketty pois päältä tai huuhtelukirkastetta on liian vähän. Kulutusarvot löytyvät pikakäyttöohjeesta. Kulutusarvot liittyvät normaaliolosuhteisiin ja vedenkovuuden arvoon 7 - 16 °dH. Erilaiset tekijät, kuten esim. veden lämpötila tai vedenpaine, voivat johtaa poikkeaviin arvoihin.

| Ohjelma  | Käyttö   | Ohjelmavaiheet   | Lisätoiminnot                           |
|--|--|--|---|
| <br>Intensiivi 70° | Astiat: <ul style="list-style-type: none"> <li>■ Kattiloiden, pannujen, kestävien astioiden ja ruokailuvälineiden peseminen.</li> </ul> Likaisuusaste: <ul style="list-style-type: none"> <li>■ Erittäin pinttyneiden, kiinnipalaneiden, kuivuneiden, tärkkelyspitoisten tai valkuaisainepitoisten ruoantähteiden poistaminen.</li> </ul> Jos käytät jauhemaista astianpesuainetta, voit annostella vähän pesuainetta myös koneen luukun päälle. | Intensiivi: <ul style="list-style-type: none"> <li>■ Esihuuhtelu</li> <li>■ Pesu 70 °C</li> <li>■ Välihuuhtelu</li> <li>■ Kirkastehuuhtelu 69 °C</li> <li>■ Kuivaus</li> </ul> | Kaikki<br>→ "Lisätoiminnot",<br>Sivu 19 |
| <br>Normaali 65° | Astiat: <ul style="list-style-type: none"> <li>■ Sekalaisten astioiden ja ruokailuvälineiden pesu.</li> </ul> Likaisuusaste: <ul style="list-style-type: none"> <li>■ Normaalien tai erittäin kuivuneiden, tavanomaisten ruoantähteiden poistaminen.</li> </ul>  | Intensiivi: <ul style="list-style-type: none"> <li>■ Esihuuhtelu</li> <li>■ Pesu 65 °C</li> <li>■ Välihuuhtelu</li> <li>■ Kirkastehuuhtelu 69 °C</li> <li>■ Kuivaus</li> </ul> | Kaikki<br>→ "Lisätoiminnot",<br>Sivu 19 |

| Ohjelma   | Käyttö   | Ohjelmavaiheet   | Lisätoiminnot  |
|---|--|--|--|
| <br>Eco 50°       | Astiat:<br><ul style="list-style-type: none"> <li>■ Sekalaisten astioiden ja ruokailuvälineiden pesu.</li> </ul> Likaisuusaste:<br><ul style="list-style-type: none"> <li>■ Vähän kuivuneiden, tavanomaisten ruoantähteiden poistaminen.</li> </ul>  | Säästeliäin ohjelma:<br><ul style="list-style-type: none"> <li>■ Esihuuhtelu</li> <li>■ Pesu 50 °C</li> <li>■ Välihuuhtelu</li> <li>■ Kirkastehuuhtelu 66 °C</li> <li>■ Kuivaus</li> </ul>     | Kaikki<br>→ "Lisätoiminnot",<br>Sivu 19                      |
| <br>Lasit 40°     | Astiat:<br><ul style="list-style-type: none"> <li>■ Arkojen astioiden, ruokailuvälineiden, lämpötilaherkkien muovien, lasien ja jalkalaskoriin asetettujen jalkalasi pesu.</li> </ul> Likaisuusaste:<br><ul style="list-style-type: none"> <li>■ Vain vähän pinttyneiden, tuoreiden ruoantähteiden poistaminen.</li> </ul> | Erityisen hellävarainen:<br><ul style="list-style-type: none"> <li>■ Esihuuhtelu</li> <li>■ Pesu 40 °C</li> <li>■ Välihuuhtelu</li> <li>■ Kirkastehuuhtelu 60 °C</li> <li>■ Kuivaus</li> </ul> | VarioSpeed<br>Extra kuivaus<br>→ "Lisätoiminnot",<br>Sivu 19 |
| <br>Pika 45°      | Astiat:<br><ul style="list-style-type: none"> <li>■ Arkojen astioiden, ruokailuvälineiden, lämpötilaherkkien muovien ja lasien pesu.</li> </ul> Likaisuusaste:<br><ul style="list-style-type: none"> <li>■ Vain vähän pinttyneiden, tuoreiden ruoantähteiden poistaminen.</li> </ul>                                       | Optimoitu pesuaika:<br><ul style="list-style-type: none"> <li>■ Pesu 45 °C</li> <li>■ Välihuuhtelu</li> <li>■ Kirkastehuuhtelu 55 °C</li> </ul>  | Extra kuivaus<br>→ "Lisätoiminnot",<br>Sivu 19               |
| <br>Esihuuhtelu | Astiat:<br><ul style="list-style-type: none"> <li>■ Kaikkien astiatyyppien pesu.</li> </ul> Likaisuusaste:<br><ul style="list-style-type: none"> <li>■ Esihuuhtelu (kylmä), välihuuhtelu.</li> </ul>   | Kylmä esihuuhtelu:<br><ul style="list-style-type: none"> <li>■ Esihuuhtelu</li> </ul>  | Ei mitään  |

## Huomautus testilaitoksille

Testauslaitokset saavat vertailutestejä koskevat ohjeet (esim. EN60436). Tässä on kyse testin suoritusolosuhteista, ei kuitenkaan tuloksista tai kulutusarvoista. Tiedustelut sähköpostitse: dishwasher@test-appliances.com Muista antaa tuotenumero (E-nro) ja valmistusnumero (FD), jotka löytyvät luokkuun kiinnitetystä tyyppikilvestä.

## Lisätoiminnot<sup>1</sup>

Tästä löydät yleiskuvan asetettavista lisätoiminnoista. Konekonfiguraatiosta riippuen käytettävissä on erilaisia lisätoimintoja, jotka ovat koneen ohjaustaulussa.

| Lisätoiminto   | Käyttö  |
|--|---|
| <br>VarioSpeed | <ul style="list-style-type: none"> <li>Käyntiaika lyhenee pesuohjelmasta riippuen 20 % - 50 %.</li> <li>Vedenkulutus ja energiankulutus lisääntyvät.</li> </ul> |

| Lisätoiminto   | Käyttö   |
|--|--|
| <br>Hygienia      | <ul style="list-style-type: none"> <li>Koneen ja astioiden lisääntynyt hygieniataso saavutetaan korottamalla lämpötilaa ja pitämällä se korkeana erityisen kauan.</li> <li>Soveltuu erityisesti leikkuulautojen tai tuttipullojen pesemiseen.</li> <li>Kun käytät toimintoa jatkuvasti, pesutuloksesta tulee hygieenisempi.</li> <li>Tällöin käyntiaika ja energiankulutus ovat korkeampia.</li> </ul> |
| <br>Extra kuivaus | <ul style="list-style-type: none"> <li>Kuivaustuloksen parantamiseksi kirkastehuuhtelun lämpötilaa lisätään ja kuivausvaihetta pidennetään.</li> <li>Soveltuu erityisesti muoviosien kuivaamiseen.</li> <li>Energiankulutus on hieman suurempi ja käyntiaika pitenee hieman.</li> </ul>  |

<sup>1</sup> Laitteen varustuksesta riippuen

## Varustelu

Tästä näet yhteenvedon koneesi mahdollisesta varustelusta ja sen käytöstä.

Varustelu riippuu konemallista.

### Astiakori

Laita astiat astiakoriin.

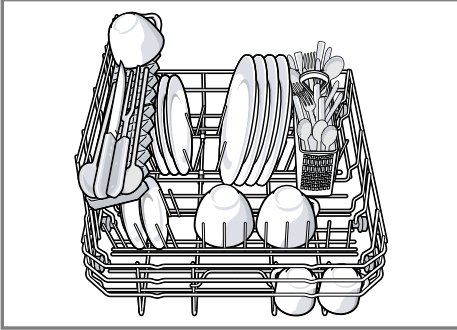

### Ruokailuvälinekori

Asettele ruokailuvälineet ruokailuvälinekoriin aina lajittelematta ja kärjet alaspäin.

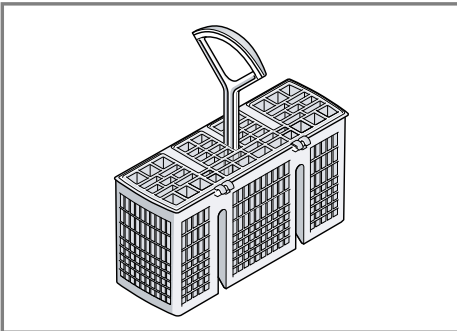

## Kääntyvä lautasteline

Voit käyttää lautastukia astioiden (esimerkiksi lautasten) tukevaan asentamiseen.

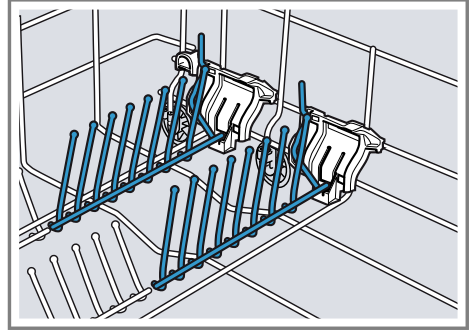

Voit kääntää lautastuet alas, jotta kattiloille, kulhoille ja lasille on enemmän tilaa.<sup>1</sup>

### Lautastukien kääntäminen alas<sup>1</sup>

Kun et tarvitse lautastukia, voit kääntää ne alas.

1. Paina vipu eteen ① ja käännä lautastuet alas ②.

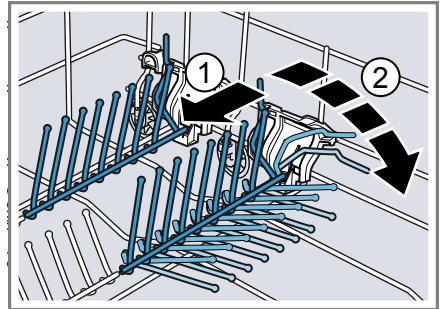

2. Käännä lautastuet ylös, kun tarvitset niitä taas.
- ✓ Lautastuet lukittuvat kuuluvasti paikoilleen.

<sup>1</sup> Laitteen varustuksesta riippuen

## Astioiden korkeus

Voit laittaa astiakoriin astioita, joiden korkeus on enintään 28 cm.

## Ennen ensimmäistä käyttöä

Tee asetukset ensikäyttöönnottoa varten.

## Ensimmäisen käyttöönoton toimenpiteet

Ensimmäisen käyttöönoton yhteydessä tai tehdasetusten palauttamisen jälkeen on tehtävä asetuksia.

**Edellytys:** Kone on asennettu ja liitetty. → *Sivu 12*

1. Annostele erikoissuola. → *Sivu 22*

2. Annostele huuhtelukirkaste. → *Sivu 24*
3. Kytke kone päälle. → *Sivu 29*
4. Säädä vedenpehmentin. → *Sivu 21*
5. Säädä huuhtelukirkasteen annosteltava määrä. → *Sivu 24*

**Vinkki:** Voit muuttaa näitä asetuksia ja muita perusasetuksia → *Sivu 32* milloin tahansa.

## Vedenpehmentin















Kovasta, kalkkipitoisesta vedestä jää kalkkijäämiä astioihin ja koneen sisäosiin, ja jäämät voivat myös tukkia koneen osia.

Voit poistaa vedestä kalkkia vedenpehmentimen ja erikoissuolan avulla pesutulosten parantamiseksi. Koneen vioittumisen välttämiseksi on vettä pehmentettävä, jos sen kovuusaste on yli 7 °dH.

## Vedenkovuuden asetusten yleiskuva

Tästä löydät yleiskuvan asetettavista vedenkovuuden arvoista.

Voit tiedustella veden kovuusastetta paikalliselta vesilaitokselta tai määrittää kovuusasteen vedenkovuustesterillä.

| Vedenkovuuden arvo °dH | Kovuusalue | mmol/l  | Asento | LED  | LED  | LED  |
|------------------------|------------|---------|--------|---|---|---|
| 0-6                    | pehmeä     | 0-1,1   | 0      |      |      |      |
| 7-16                   | puolikova  | 1,2-2,9 | 1      |      |      |      |
| 17-21                  | kova       | 3,0-3,7 | 2      |      |      |      |
| 22-35                  | kova       | 3,8-6,2 | 3      |      |      |      |

**Huom:** Säädä kone selvitetyin veden kovuusasteen mukaisesti.



Kun veden kovuusaste on 0 - 6 °dH, erikoissuolaa ei tarvitse käyttää ja voit kytkeä vedenpehmentimen pois päältä.

## Vedenpehmentimen säätö

Säädä kone veden kovuusasteen mukaisesti.

1. Määritä veden kovuusaste ja sopiva asetusarvo.

## fi Vedenpehmentin

2. Paina ①.
  3. Paina Start ja pidä sitä painettuna.
  4. Käännä ohjelmavalitsinta, kunnes  vilkkuu.
  5. Päästä irti painikkeesta.
  6. Käännä ohjelmavalitsinta, kunnes asetus on oikea.  
Vastaavasti, joko 0, 1, 2 tai 3 LED-valoa palaa.  
→ "Vedenkovuuden asetusten yleiskuva", Sivu 21  
Tehdasasetuksena on 1 (LED ).
  7. Tallenna asetus painamalla Start.
- ✓ LED-valot sammuvat.

## Erikoissuola

Voit pehmentää vettä erikoissuolalla.

### Erikoissuolan lisääminen

Kun erikoissuolan täyttötarpeen osoittimen valo syttyy, täytä erikoissuolaa erikoissuolalle tarkoitettuun säiliöön välittömästi ennen pesuohjelman käynnistämistä. Erikoissuolan tarvittava määrä riippuu veden kovuusasteesta. Mitä korkeampi veden kovuusaste, sitä enemmän erikoissuolaa tarvitaan.

### HUOMIO!

- Astianpesuaine voi vioittaa vedenpehmentintä.
    - ▶ Täytä vedenpehmentimen säiliöön vain erikoissuolaa.
  - Erikoissuola voi aiheuttaa koneen pohjalle korroosiota.
    - ▶ Täytä erikoissuolalle tarkoitettu säiliö välittömästi ennen pesuohjelman käynnistämistä, jotta ylimääräinen suola huuhoutuu pois.
1. Kierrä erikoissuolalle tarkoitetun säiliön korkki auki ja ota se pois.

2. Ensimmäinen käyttöönotto: täytä säiliö täyteen vedellä.
3. **Huom:** Käytä vain astianpesukoneille tarkoitettua erikoissuolaa.  
Älä käytä suolatabletteja.  
Älä käytä ruokasuolaa.  
Täytä erikoissuola säiliöön.

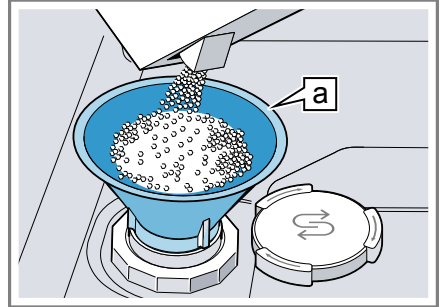

Suppilo <sup>a</sup>

Täytä säiliö täyteen erikoissuolalla. Säiliössä oleva vesi tulee ulos.

4. Aseta säiliön korkki takaisin paikoilleen ja kierrä se kiinni.

## Vedenpehmentimen kytkeminen pois päältä

Voit kytkeä erikoissuolan merkkivalon pois päältä (esimerkiksi, kun käytät koneessa suolan korvikkeita sisältävää yhdistelmäpesuainetta), jos koet sen häiritseväksi.

### Huomautus

Kytke vedenpehmentin konevikojen välttämiseksi pois päältä vain seuraavissa tapauksissa:

- Veden kovuusaste on enintään 21 °dH ja käytät pesuun suolan korvikkeita sisältävää yhdistelmäpesuainetta. Suolan korvikkeita sisältäviä pesuaineita voidaan käyttää valmistajan

<sup>1</sup> Laitteen varustuksesta riippuen

tietojen mukaan useimmiten vain veden kovuusasteeseen 21 °dH saakka ilman erikoissuolaa.

- Veden kovuusaste on 0 - 6 °dH. Erikoissuolaa ei tarvitse käyttää.
1. Paina ①.
  2. Paina Start ja pidä sitä painettuna.
  3. Käännä ohjelmavalitsinta, kunnes  vilkkuu.
  4. Päästä irti painikkeesta.
  5. Käännä ohjelmavalitsinta, kunnes mikään LED ei pala (teho 0).  
→ "Vedenkovuuden asetusten yleiskuva", Sivu 21

6. Tallenna asetus painamalla Start.
  - ✓ LED-valot sammuvat.
  - ✓ Vedenpehmentin on kytketty pois päältä ja erikoissuolan merkkivalo ei ole toiminnassa.

## Vedenpehmentimen regenerointi

Vedenpehmentimen häiriöttömän toiminnan varmistamiseksi kone tekee säännöllisin välein vedenpehmentimen regeneroinnin. Vedenpehmentimen regenerointi suoritetaan kaikissa ohjelmissa pääpesuvaiheen lopussa. Käyntiaika pitenee ja esim. veden ja virran kulutus lisääntyy.

### Kulutusarvojen yleiskuva vedenpehmentimen regeneroinnin yhteydessä

Tässä on yleiskuva suurimmasta mahdollisesta käyntiajan pidentymisestä ja kulutusarvoista vedenpehmentimen regeneroinnin yhteydessä. Konemalliasi koskevan sarakkeen löydät Eco 50° -ohjelmassa vedenkulutuksen mukaan pikakäyttöohjeesta.

| Vedenkulutus litroina (konemallista riippuen) | Vedenpehmentimen regenerointi x pesuohjelman jälkeen | Käyttöajan pidentyminen, minutteina | Vedenkulutuksen lisääntyminen, litroina | Virrankulutuksen lisääntyminen, kWh |
|---|--|-------------------------------------|---|-------------------------------------|
| 8   | 5  | 4                                   | 2,5                                     | 0,03                                |
| 9   | 4  | 4                                   | 2,5                                     | 0,03                                |

Ilmoitetut kulutusarvot ovat voimassa olevan standardin mukaisesti laboratoriossa mitattuja arvoja Eco 50° -ohjelmaa ja tehtaalla asetettua vedenkovuutta 7 - 16 °dH käyttäen.

## Kirkastehuuhtelujärjestelmä

Astioista ja laseista tulee tahrattomia ja kirkkaita kirkastehuuhtelujärjestelmän ja huuhtelukirkastaan käytön ansiosta.

### Huuhtelukirkaste

Käytä optimaalisen kuivaustuloksen saavuttamiseksi huuhtelukirkastetta. Käytä vain kotitalouskäyttöön valmistetuille astianpesukoneille tarkoitettua huuhtelukirkastetta.

#### Huuhtelukirkasteen annostelu

Lisää huuhtelukirkastetta, kun huuhtelukirkasteen täyttötarpeen osoittimen valo palaa. Käytä vain kotitalouskäyttöön valmistetuille astianpesukoneille tarkoitettua huuhtelukirkastetta.

1. Paina huuhtelukirkasteen säiliön kannen suljinta ① ja avaa kansi ②.

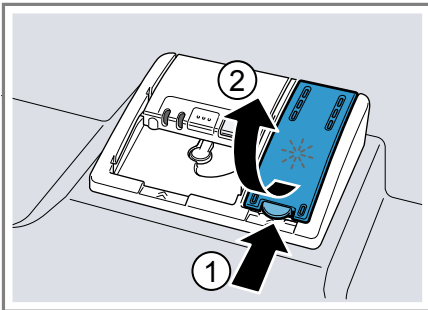

2. Täytä huuhtelukirkastetta max-merkkintään asti.

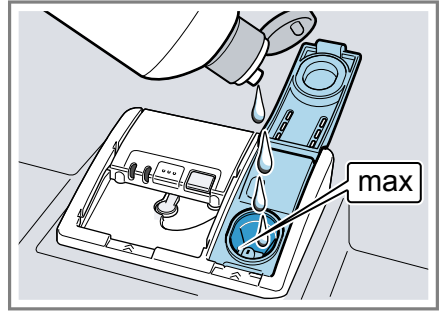

3. Jos huuhtelukirkasteen säiliö vuotaa yli, pyyhi ylimääräinen huuhtelukirkaste pois. Ylivuotanut huuhtelukirkaste voi johtaa liialliseen vaahdotumiseen pesuohjelman aikana.
  4. Sulje huuhtelukirkasteen säiliön kansi.
- ✓ Kansi lukittuu kuuluvasti kiinni.

### Huuhtelukirkasteen annosteltavan määrän säätäminen

Muuta huuhtelukirkasteen annosteltavaa määrää, jos astioihin jää juovia tai vesiläikkiä.

1. Paina ①.
  2. Paina Start ja pidä sitä painettuna.
  3. Käännä ohjelmavalitsinta, kunnes \* vilkkuu.
  4. Päästä irti painikkeesta.
  5. Käännä ohjelmanvalitsinta, kunnes huuhtelukirkasteen sopiva annostelumäärä on asetettu. Vastaavasti, joko 0, 1, 2 tai 3 LED-valoa palaa. Tehdasasetuksena on teho 2 (LED ja LED ).
- Alhaisemmalla asetuksella huuhteluvaiheeseen annostellaan vähemmän huuhtelukirkastetta ja astioihin ei tule niin paljon juovia.



- Suuremmalla asetuksella huuhteluvaiheeseen annostellaan enemmän huuhtelukirkastetta, vesiläikkiä tulee vähemmän ja kuivaustulos on parempi.
6. Tallenna asetukset painamalla Start.
- ✓ LED-valot sammuvat.

## Kirkastehuuhtelujärjestelmän kytkeminen pois päältä

Voit kytkeä kirkastehuuhtelujärjestelmän pois päältä (esimerkiksi, kun käytät koneessa huuhtelukirkastetta sisältävää yhdistelmäpesuainetta), jos koet sen häiritseväksi.

**Vinkki:** Huuhtelukirkasteen vaikutus on yhdistelmäpesuaineissa rajallinen. Lopputulos on yleensä parempi, kun käytät erillistä huuhtelukirkastetta.

1. Paina ①.
  2. Paina Start ja pidä sitä painettuna.
  3. Käännä ohjelmavalitsinta, kunnes \* vilkkuu.
  4. Päästä irti painikkeesta.
  5. Käännä ohjelmavalitsinta, kunnes mikään LED ei pala (teho 0).
  6. Tallenna asetukset painamalla Start.
- ✓ LED-valot sammuvat.
  - ✓ Kirkastehuuhtelujärjestelmä on kytketty pois ja huuhtelukirkasteen annostelunäyttö ei ole toiminnassa.

## Astianpesuaine

Kerromme tässä, mitkä astianpesuaineet soveltuvat käytettäväksi koneessa.

### Soveltuvat astianpesuaineet

Käytä vain astianpesukoneeseen soveltuvia astianpesuaineita. Sekä yhdistelmäpesuaineiden että pelkkää pesuainetta sisältävien astianpesuaineiden käyttö on mahdollista.

Parhaisiin pesutuloksiin ja kuivaustuloksiin päästään, kun käytetään pelkkää pesuainetta sisältävää astianpesuainetta ja erikseen erikoissuolaa → *Sivu 22* ja huuhtelukirkastetta → *Sivu 24*. Nykyaikaiset, tehokkaat astianpesuaineet ovat pääasiassa heikosti emäksisiä ja sisältävät entsyymejä. Entsyymit pilkkovat tärkkelystä ja liuottavat valkuaisainetta. Väritahrojen (esim. tee tai ketsuppi) poistoon käytetään yleensä happeen perustuvia valkaisuaineita.

**Huom:** Noudata jokaisen astianpesuaineen valmistajan ohjeita.

| Astianpesuaine | Kuvaus   |
|----------------|--|
| Tabletit       | Tabletit soveltuvat kaikkiin pesuihin eikä niitä tarvitse annostella.<br>Lyhennetyissä ohjelmissa tabletit eivät ehkä liukene kokonaan ja niistä voi jäädä jäämiä.<br>Puhdistusteho voi sen vuoksi olla heikompaa. |

| Astianpesuaine               | Kuvaus   |
|------------------------------|--|
| Jauhemaiset astianpesuaineet | Jauhemaisten astianpesuaineiden käyttö on suositeltavaa lyhennetyissä ohjelmissa. Annostelua voidaan muuttaa astioiden likaisuudesta riippuen.   |
| Nestemäiset astianpesuaineet | Nestemäiset astianpesuaineet tehoavat nopeammin ja niiden käyttö on suositeltavaa lyhennetyissä ohjelmissa. Nestemäistä astianpesuainetta voi vuotaa ulos, vaikka pesuainelokero on suljettu. Kyseessä ei ole vika eikä vuotaminen haittaa, jos huomioit seuraavaa: <ul style="list-style-type: none"> <li>■ Valitse vain ohjelma, johon ei kuulu esihuuhtelua.</li> <li>■ Älä ajasta ohjelman käynnistymistä.</li> </ul> Annostelua voidaan muuttaa astioiden likaisuudesta riippuen. |

**Vinkki:** Sopivia astianpesuaineita voit tilata verkkosivuiltamme tai huoltopalvelusta → *Sivu 47*.

### Vain pesuainetta sisältävät astianpesuaineet

Esimerkiksi jauhemaiset tai nestemäiset astianpesuaineet eivät sisällä pesuaineen lisäksi muita komponentteja. Jauhemaisia ja nestemäisiä astianpesuaineita voidaan annostella yksilöllisesti astioiden likaisuudesta riippuen.

Käytä paremman huuhtelun ja kuivauksen saavuttamiseksi ja laitevikojen välttämiseksi lisäksi erikoissuolaa → *Sivu 22* ja huuhtelukirkastetta → *Sivu 24*.

### Yhdistelmäpesuaineet

Perinteisten vain pesuainetta sisältävien astianpesuaineiden lisäksi tarjolla on paljon tuotteita, joissa on lisäominaisuuksia. Ne sisältävät pesuaineen lisäksi usein myös huuhtelukirkastetta ja suolan korvikkeita (3in1) ja yhdistelmästä riippuen (4in1, 5in1 ...) vielä muita komponentteja kuten esim. lasin tai ruostumattoman teräksen suojaamiseen tarkoitettuja aineita. Yhdistelmäpesuaineet tehoavat valmistajan tietojen mukaan tavallisesti vain, kun veden kovuus on enintään 21 °dH. Kun veden kovuus on yli 21 °dH, on käytettävä erikoissuolaa ja huuhtelukirkastetta. Parhaisiin pesutuloksiin ja kuivaustuloksiin pääsemiseksi suosittelemme käyttämään erikoissuolaa ja huuhtelukirkastetta, kun veden kovuus on yli 14 °dH. Jos käytät yhdistelmäpesuaineita, pesuohjelma mukautuu automaattisesti, jotta päästään parhaimpaan mahdolliseen pesu- ja kuivaustulokseen.

### Soveltumattomat astianpesuaineet

Älä käytä astianpesuaineita, jotka voivat aiheuttaa konevikoja tai vaarantaa terveyden.

| Astianpesuaine                           | Kuvaus  |
|--|---|
| Käsinpesuun tarkoitetut astianpesuaineet | Käsinpesuun tarkoitetut astianpesuaineet voivat johtaa vaahtoutumisen lisääntymiseen ja aiheuttaa konevikoja. |

| Astianpesuaine                | Kuvaus   |
|-------------------------------|--|
| Klooria sisältävät pesuaineet | Astioihin jäänyt kloori voi vaarantaa terveyden. |

## Astianpesuaineisiin liittyviä huomautuksia

Huomioi astianpesuaineisiin liittyvät huomautukset jokapäiväisessä käytössä.

- Pesuainetuotteissa, joissa on merkintä "bio" tai "eko", käytetään (ympäristönsuojelluisista syistä) yleensä pienempiä määriä tehoaineita tai niissä ei ole lainkaan tiettyjä ainesosia. Puhdistusteho saattaa olla heikompi.
- Säädä kirkastehuuhtelujärjestelmä ja vedenpehmittin käytössä olevan vain pesuainetta sisältävän tuotteen tai yhdistelmäpesuaineen mukaisesti.
- Suolan korvikkeita sisältäviä yhdistelmäpesuaineita voidaan käyttää valmistajan tietojen mukaan vain tiettyyn veden kovuusasteeseen, useimmiten 21 °dH, saakka erikoissuolaa lisäämättä. Parhaisiin pesutuloksiin ja kuivaustuloksiin pääsemiseksi suosittelemme käyttämään erikoissuolaa ja huuhtelukirkastetta, kun veden kovuus on yli 14 °dH.
- Tartu liukenevan kalvon sisältäviin pesuainetabletteihin vain kuivin käsin ja laita ne vain kuivaan pesuainelokeroon, jotta estät liimaantumisen.
- Pesuhjelmat toimivat yhdistelmäpesuaineita käytettäessä tehokkaasti, vaikka huuhtelukirkasteen täytön merkkivalo ja erikoissuolan lisäämisen merkkivalo palaa.

- Huuhtelukirkasteen vaikutus on yhdistelmäpesuaineissa rajallinen. Lopputulos on yleensä parempi, kun käytät erillistä huuhtelukirkastetta.
- Käytä tabletteja erikoiskuivausteholla.

## Astianpesuaineen täyttäminen

1. Avaa pesuainelokero lukitsinta painamalla.
2. Täytä pesuaine kuivaan lokeroon.

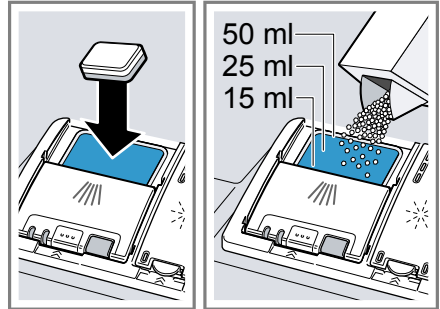

- Jos käytät tabletteja, yksi tabletti riittää. Laita tabletit lokeroon poikittain. Noudata jauhemaisten ja nestemäisten astianpesuaineiden annostelussa valmistajan annosteluohjeita ja pesuainelokeron merkintöjä.
3. Sulje pesuainelokeron kansi.

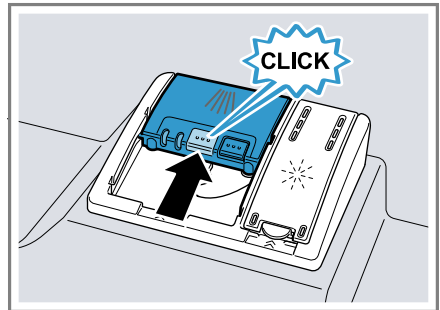

- ✓ Kansi lukittuu kuuluvasti kiinni.

## fi Astiat

- ✓ Pesuainelokero avautuu ohjelman aikana automaattisesti oikeaan aikaan pesuohjelmasta riippuen. Jauhemainen tai nestemäinen astianpesuaine leviää koneen sisälle ja liukenee. Tabletit putoavat koneeseen ja liukenevat.

## Astiat

Pese vain konepesuun soveltuvia astioita.

**Huom:** Astioissa olevat lasittamattomat kuvioinnit, alumiiniosat ja hopeaosat himmenevät pesussa tai niiden väri muuttuu. Arat lasityypit voivat samentua muutaman pesun jälkeen.

## Lasivauriot ja astiavauriot

Vältä lasivaurioita ja astiavaurioita.

| Syy   | Suositus  |
|---|---|
| Seuraavat astiat eivät ole konepesun kestäviä. <ul style="list-style-type: none"><li>■ Puiset ruokailuvälineet ja astiat</li><li>■ Koristelasit, taide- ja antiikkiastiat</li><li>■ Astiat, joissa on kuumuutta kestäättömiä muoviosia</li><li>■ Kuparista ja tinasta valmistetut astiat</li><li>■ Astiat, joiden lika on peräisin tuhkasta, vahasta, voitelurasvasta ja maalista</li><li>■ Hyvin pienet astiat</li></ul> | Pese astianpesukoneessa vain astioita, jotka valmistajan tietojen mukaan soveltuvat konepesuun. |

| Syy  | Suositus   |
|--|--|
| Lasit ja astiat eivät ole konepesun kestäviä.  | Pese astianpesukoneessa vain laseja ja posliinia, jotka valmistajan tietojen mukaan soveltuvat konepesuun.   |
| Astianpesuaineen kemiallinen koostumus aiheuttaa vahinkoja.  | Käytä astianpesuainetta, jonka valmistaja on ilmoittanut soveltuvan hellävaraiseen pesuun.   |
| Esimerkiksi koneen hoitoon yritys- tai teollisuuskäytössä tarkoitettuihin voimakkaan emäksiset tai runsashappoiset astiapesuaineet yhdessä alumiinin kanssa eivät sovellu astianpesukoneeseen. | Jos käytät erityisesti yritys- tai teollisuustoimintaan soveltuvia voimakkaan alkalisia tai happoa sisältäviä pesuaineita, älä laita astianpesukoneeseen alumiiniesineitä. |
| Ohjelman veden lämpötila on liian korkea.  | Valitse ohjelma, jonka lämpötilat ovat matalia. Ota lasit ja ruokailuvälineet koneesta pian ohjelman päätyttyä.  |

## Astioiden asettaminen koneeseen

Laita astiat koneeseen oikein, jotta pesutulos on paras mahdollinen ja astioiden ja koneen vioittuminen vältetään.

### Vinkkejä

- Astianpesukone säästää energiaa ja vettä käsinpesuun verrattuna.

- Verkkosivustollamme on ilmaisia esimerkkejä koneen tehokkaasta täyttämisestä.
- Jotta energian ja veden kulutus on optimaalinen, täytä koneeseen ilmoitettu määrä standardiastioita.  
→ *"Tekniset tiedot", Sivu 48*
- Aseta astiat, joissa on kaarevia osia tai syvennyksiä, viistosti, jotta vesi pääsee valumaan pois syvennyksistä ja pesu ja kuivaus on tehokasta.

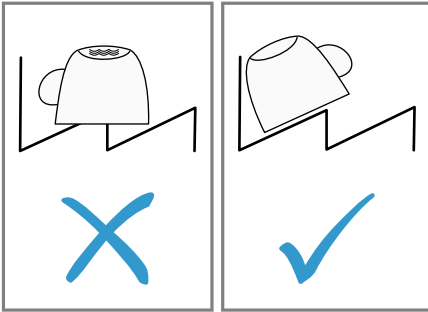

1. Poista astioista isommat ruoantähteet.  
Jotta säästät energiaa, älä huuhto astioita juoksevan veden alla.
2. Laita astiat koneeseen ja huomioi siinä seuraavaa:
  - Laita astiat koneeseen tukevasti ja keikkumatta, jotta ne eivät vioitu.
  - Asettele ruokailuvälineet kärjet ja terävä puoli alaspäin loukkaantumisten välttämiseksi.
  - Aseta kulhot, lasit, kattilat jne. koneeseen ylösalaisin, jotta niiden sisään ei kerääny vettä.
  - Älä estä suihkuvarren pyörimistä.

## Astioiden ottaminen ulos

### **VAROITUS**

#### **Loukkaantumisvaara!**

Kuumat astiat voivat polttaa ihoa. Kuumat astiat ovat herkkiä kolhuille, voivat mennä rikki ja johtaa loukkaantumiseen.

- ▶ Anna astioiden jäähtyä ohjelman päätyttyä hetken aikaa ja tyhjennä kone vasta sitten.
- ▶ Tarkista, onko koneen sisäosassa ja varusteissa likaa ja puhdista ne tarvittaessa.  
→ *"Puhdistus ja hoito", Sivu 33*

## Käytön perusteet

Tästä näet tärkeimmät tiedot laitteen käytöstä.

### Koneen luukun avaaminen

1. Avaa koneen luukku, jos lapsilukko<sup>1</sup> ei ole aktivoitu.
2. Jos lapsilukko<sup>1</sup> on aktivoitu, paina lapsilukon läppä oikealle ① ja avaa koneen luukku ②.

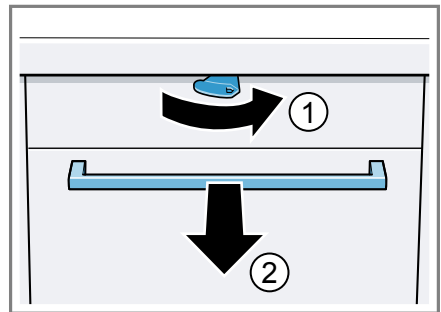

### Laitteen kytkeminen päälle

- ▶ Paina ①.

<sup>1</sup> Laitteen varustuksesta riippuen

## fi Käytön perusteet

Esiasetuksena on ohjelma Eco 50°.

Eco 50° -ohjelma on erityisen ympäristöystävällinen ohjelma, joka soveltuu mainiosti normaalisti likaantuneiden astioiden pesuun. Se on energian kulutuksen ja veden kulutuksen suhteen tehokkain ohjelma tämältyyppisten astioiden pesuun, ja se täyttää EU-ekosuunnitteludirektiivin vaatimukset.

Jos kone on energiansäästötilassa 15 minuuttia käyttämättä, kone kytkeytyy automaattisesti pois päältä.

### Ohjelman asettaminen

Säädä ohjelma, joka sopii astioiden likaisuuteen.

- ▶ Käännä ohjelmanvalitsinta, kunnes sopiva ohjelma on asetettu.
- ✓ Ohjelma on asetettu ja LED vilkkuu.

### Lisätoiminnon asettaminen

Voit täydentää valittua pesuohjelmaa lisätoiminnoilla.

**Huom:** Kytkevät lisätoiminnot riippuvat valitusta ohjelmasta.

- ▶ Paina sopivan lisätoiminnon painiketta.
- ✓ Lisätoiminto on asetettu ja lisätoiminnon painike vilkkuu.

### Ajastimen säätäminen<sup>1</sup>

Voit siirtää pesuohjelman alkamista 3, 6 tai 9 tunnilla.

1. Paina ☹ niin monta kertaa, kunnes vastaavan näytön valo palaa.
2. Aktivoi ajastettu aika painamalla Start.

**Huom:** Voit poistaa ajastimen toiminnasta painamalla ☹ niin monta kertaa, kunnes mikään näyttöjen 3h, 6h tai 9h valoista ei pala.

### Ohjelman käynnistäminen

- ▶ Paina Start.
- ✓ Ohjelma on päättynyt, kun mikään valitsimen valo ei pala.

### Huomautuksia

- Voit vaihtaa käynnissä olevaa ohjelmaa vain, jos keskeytät ohjelman.  
→ "Ohjelman keskeyttäminen", Sivu 31
- Energian säästämiseksi kone kytkeytyy pois päältä 1 minuutin kuluttua ohjelman päättymisestä. Jos avaat koneen luukun välittömästi ohjelman päätyttyä, kone kytkeytyy pois päältä 4 sekunnin kuluttua.

### Ohjelman keskeyttäminen

**Huom:** Jos kone on jo lämmittänyt veden, kun avaat luukun, jätä luukku aina ensin raolleen muutamaksi minuutiksi, ennen kuin suljet sen. Estät näin ylipaineen muodostumisen koneeseen ja koneen luukun pongahtamisen auki.

1. Paina ①.
- ✓ Ohjelma jää koneen muistiin ja kone kytkeytyy pois päältä.
2. Jatka ohjelmaa painamalla ①.

<sup>1</sup> Laitteen varustuksesta riippuen

## Ohjelman keskeyttäminen

Ohjelma on keskeytettävä, jos haluat lopettaa sen ennenaikaisesti tai jos haluat vaihtaa käynnistettyä ohjelmaa.

- ▶ Paina **Reset 3 sec.** n. 3 sekuntia.
- ✓ Ohjelma keskeytetään ja päättyy n. 1 minuutin kuluessa.

## Koneen kytkeminen pois päältä

1. Huomioi turvalliseen käyttöön → *Sivu 10* liittyvät ohjeet.
2. Paina ①.
3. Sulje vesihana kokonaan, jotta välttäisit vuotavasta vedestä aiheutuvat vahingot (ei koske koneita, joissa on Aqua-Stop).

**Vinkki:** Jos painat pesuvaiheen aikana ①, käynnissä oleva ohjelma keskeytyy. Kun kytket koneen päälle, ohjelma jatkuu automaattisesti.

## Perusasetukset

Voit tehdä laitteesi asetukset omien tarpeidesi mukaan.



### Perusasetusten yleiskuva

Perusasetukset riippuvat koneen varustuksesta.

| Perusasetus                  | Valinta                            | Kuvaus  |
|------------------------------|------------------------------------|---|
| Veden kovuus                 | 4-portainen asteikko               | Aseta veden kovuus.<br>→ "Vedenpehmentimen säätö",<br>Sivu 21   |
| Huuhtelukirkasteen annostelu | 4-portainen asteikko               | Aseta huuhtelukirkasteen annosteltava määrä tai kytke pois toiminnasta.<br>→ "Huuhtelukirkasteen annosteltavan määrän säätäminen",<br>Sivu 24   |
| Intensiivikuivaus            | Päälle<br>Pois päältä <sup>1</sup> | Intensiivikuivauksen kytkeminen päälle tai pois päältä jokaista käyttöä varten. Paremman kuivaustuloksen saavuttamiseksi lämpötilaa korotetaan kirkastehuuhtelussa. Käyntiaika saattaa hieman pidentyä.<br><b>Huom:</b> Tarkista, onko koneessa lämmölle arkoja astioita.<br>→ "Intensiivikuivauksen asettaminen",<br>Sivu 32 |

<sup>1</sup> Tehdasasetus (voi poiketa laitteen tyypistä riippuen)

### Intensiivikuivauksen asettaminen

1. Paina .
2. Paina Start ja pidä sitä painettuna.
3. Käännä ohjelmavalitsinta, kunnes  vilkkuu.
4. Päästä irti painikkeesta.
5. Käännä ohjelmavalitsinta, kunnes sopiva teho on asetettu.
  - Kun LED  palaa, intensiivikuivaus on kytketty päälle.
6. Tallenna asetukset painamalla Start.
  - ✓ LED-valot sammuvat.



## Puhdistus ja hoito

Puhdista ja hoida laitetta huolellisesti, jotta se pysyy pitkään toimintakuntoisena.

### Koneen pohjan puhdistaminen

#### **VAROITUS** Terveysvahinkojen vaara!

Klooripitoisten pesuaineiden käyttö voi johtaa terveyshaittoihin.

- ▶ Älä koskaan käytä klooripitoisia pesuaineita.
1. Poista koneen sisällä oleva karkea lika kostealla kankaalla.
  2. Laita pesuainetta pesuainelokeroon.
  3. Valitse pesuohjelma, jonka pesulämpötila on korkein mahdollinen.
  4. Käynnistä ohjelma ilman astioita.  
→ *Sivu 30*

### Itsestään puhdistuva sisätila<sup>1</sup>

Kone suorittaa säännöllisin välein sisätilan itsepuhdistuksen kertyneen lian poistamiseksi. Itsepuhdistusta varten ohjelman kulku mukautetaan automaattisesti, esimerkiksi puhdistuslämpötilaa nostetaan vähäksi aikaa. Kulutusarvot voivat nousta, esim. vesi ja sähkö. Mikäli sisätilan itsepuhdistus ei enää ole riittävä ja koneen sisälle kertyy likaa, noudata näitä tietoja:  
→ *"Koneen pohjan puhdistaminen", Sivü 33.*

## Pesuaineet

Käytä vain koneen puhdistukseen soveltuvia pesuaineita.

→ *"Turvallinen käyttö", Sivü 10*

### Konehuoltoon liittyviä vinkejä

Noudata konehuoltoon liittyviä vinkejä koneen toiminnan säilyttämiseksi.

| Toimenpide  | Hyöty   |
|---|---|
| Pyyhi astianpesukoneen luukun tiivisteet, etulevy ja ohjaustaulu säännöllisesti kostealla kankaalla ja tiskiaineella. | Koneen osat säilyvät puhtaina ja hygieenisinä.    |
| Jätä koneen luukku raolleen, kun kone on pitemmän aikaa käyttämättä.  | Epämiellyttävien hajujen muodostuminen vältetään. |

### Siiviläjärjestelmä

Siiviläjärjestelmä suodattaa karkean lian pesukierrosta.

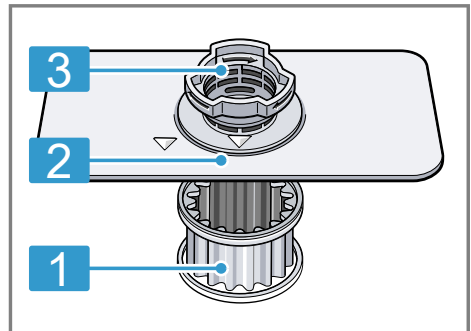

**1** Mikroosiivilä

**2** Hienosiivilä

<sup>1</sup> Laitteen varustuksesta riippuen

### 3 Karkeasiivilä

#### Siivilöiden puhdistaminen

Pesuveden epäpuhtaudet voivat tukkia siivilät.

1. Tarkista jokaisen pesun jälkeen, onko siivilöihin jäänyt ruuantähteitä.
2. Kierrä karkeasiivilää vastapäivään ① ja ota siiviläjärjestelmä ulos ②.
  - Varmista, ettei pumppuosaan putoa vierasosia.

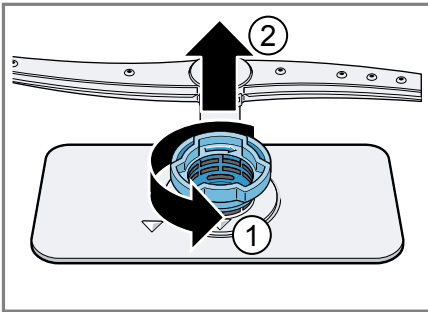

3. Vedä mikrosiivilä alakautta irti.

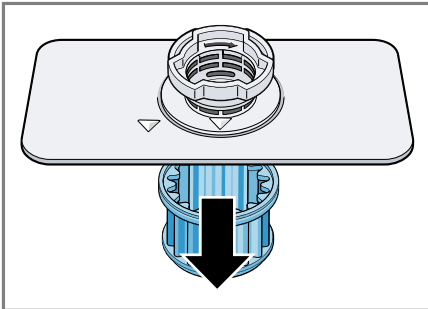

4. Paina lukitusnokat ① ja nosta karkeasuodatin ulos ②.

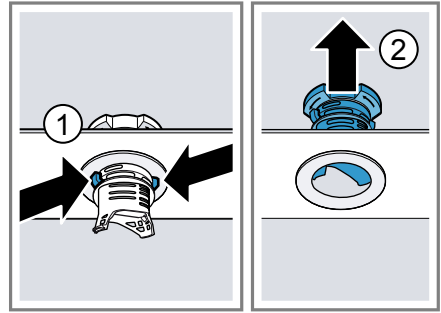

5. Pese siiviläosat juoksevan veden alla.

Puhdista karkeasiivilän ja hionosiivilän välinen likareuna huolellisesti.

6. Kokoa siiviläjärjestelmä.

Varmista, että karkeasiivilän lukitusnokat on lukittu.

7. Laita siiviläjärjestelmä koneeseen ja kierrä karkeasiivilää myötäpäivään.

Tarkista, että nuolimerkinnot ovat vastakkain.

#### Suihkuvarren puhdistus

Pesuvedestä irtoava kalkki ja epäpuhtaudet voivat tukkia suihkuvarren suuttimet ja saada laakerit juuttumaan kiinni. Puhdista suihkuvarsi säännöllisesti.

1. Vedä suihkuvarsi pois yläkautta.

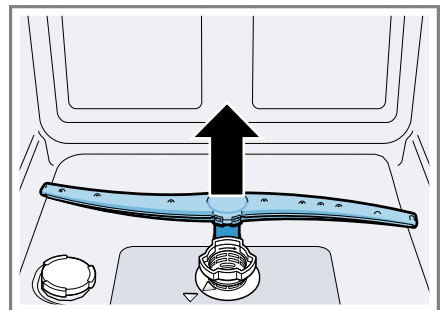

2. Tarkista juoksevan veden alla, ovatko suihkuvarren ulostuloaukot tukossa, ja poista mahdolliset vierasosat.
3. Aseta suihkuvarsi paikalleen.
- ✓ Suihkuvarsi lukittuu kuuluvasti kiinni.

## Toimintahäiriöiden korjaaminen

Voit poistaa itse laitteen pienet toimintahäiriöt. Tutustu häiriöiden korjaamisesta annettuihin ohjeisiin ennen kuin otat yhteyden huoltopalveluun. Näin vältät turhia kustannuksia.

### VAROITUS

#### Sähköiskun vaara!

Epäasianmukaiset korjaukset ovat vaarallisia.

- ▶ Laitteen korjaustöitä saavat tehdä vain alan ammattilaiset.
- ▶ Laitteen korjaukseen saa käyttää vain alkuperäisiä varaosia.
- ▶ Jos laitteen verkkojohto vaurioituu, sen tilalle tulee vaihtaa erityinen liitäntäjohto, joita on saatavana valmistajalta tai valmistajan huoltopalvelun kautta.

## Laiteturvallisuus

| Häiriö  | Syy                            | Häiriön poisto                         |
|---|--------------------------------|--|
| Koneen luukkua ei saa avattua tai se avautuu vain jäykästi. | Lapsilukko on kytketty päälle. | ▶ Avaa koneen luukku. → <i>Sivu 29</i> |

## Huuhtelutulos

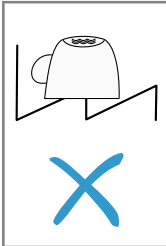
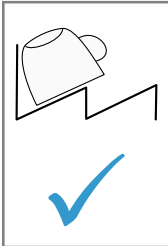
| Häiriö                   | Syy   | Häiriön poisto   |
|--------------------------|---|--|
| Astiat eivät ole kuivia. | Ei ole käytetty huuhtelukirkastetta tai annostelu on asetettu liian alhaiseksi. | <ol style="list-style-type: none"> <li>1. Lisää huuhtelukirkastetta → <i>Sivu 24</i>.</li> <li>2. Säädä huuhtelukirkasteen annostusmäärä.</li> </ol>                     |
|                          | Valitulla ohjelmalla ei ole kuivausvaihetta                                     | ▶ Valitse kuivaustoiminnolla varustettu ohjelma.   |
|                          | Vettä kerääntyy astioiden tai ruokailuvälineiden syvennyksiin.                  | ▶ Laita astiat koneeseen viistoon asentoon, jos mahdollista.   |
|                          |   |   |

Käytetyn yhdistelmäpesuaineen kuivausteho on huono

1. Käytä kuivaustehon lisäämiseksi huuhtelukirkastetta.

| <b>Häiriö</b>                                  | <b>Syy</b>   | <b>Häiriön poisto</b>  |
|--|--|--|
| Astiat eivät ole kuivia.                       |  | <ol style="list-style-type: none"> <li>2 Käytä jotakin muuta yhdistelmäpesuainetta, jonka kuivausteho on parempi.</li> </ol>   |
|  | Ekstrakuivausta ei ole aktivoitu kuivaustuloksen parantamiseksi.   | <ul style="list-style-type: none"> <li>▶ Aktivoi ekstrakuivaus.</li> </ul>   |
|  | Astiat on poistettu koneesta liian aikaisin tai kuivausvaihe ei ollut vielä päättynyt.   | <ol style="list-style-type: none"> <li>1. Odota, kunnes ohjelma on päättynyt.</li> <li>2. Poista astiat vasta 30 minuutin kuluttua ohjelman päättymisestä.</li> </ol>  |
|  | Käytetyn huuhtelukirkasteen kuivausteho ei ole riittävä.   | <ul style="list-style-type: none"> <li>▶ Käytä merkkihuhtelukirkastetta. Ekologiset tuotteet saattavat olla teholtaan heikompia.</li> </ul>  |
| Muoviastiat eivät ole kuivia.                  | Tämä ei ole vika. Muovin lämmönvarauskyky on heikko ja muovi kuivuu huonommin.   | <ul style="list-style-type: none"> <li>▶ Asialle ei voi tehdä mitään.</li> </ul>   |
| Ruokailuvälineet eivät ole kuivia.             | Ruokailuvälineet on aseteltu väärin ruokailuvälinekoriin tai ruokailuvälinetasolle.  | <ol style="list-style-type: none"> <li>1. Laita ruokailuvälineet koneeseen oikein.<br/>→ <i>"Astioiden asettaminen koneeseen", Sivu 28</i></li> <li>2. Asettele ruokailuvälineet yksitellen, jos mahdollista.</li> <li>3. Vältä asettamasta astioita toisiaan vasten.</li> </ol> |
| Kone on sisältä kostea pesuohjelman päätyttyä. | Tämä ei ole vika. Kondenssikuvauksessa on aivan normaalia, että pesutilassa on vesipisaroita. Kosteus tiivistyy ilman vaikutuksesta koneen sisäseinämille, valuu alas ja poistuu koneesta. | Toimenpiteitä ei tarvita.  |
| Astioihin jää ruoantähteitä.                   | Astiat on asetettu liian lähellä toisiaan.   | <ol style="list-style-type: none"> <li>1. Laita astiat koneeseen siten, että niiden väliin jää riittävästi vapaata tilaa.<br/>Vesisuihkun on osuttava astioiden pinnalle.</li> <li>2. Vältä asettamasta astioita toisiaan vasten.</li> </ol>                                     |

| Häiriö                       | Syy  | Häiriön poisto   |
|------------------------------|--|--|
| Astioihin jää ruoantähteitä. | Astiakori on liian täynnä.   | <ol style="list-style-type: none"> <li>1. Laita astiat koneeseen siten, että niiden väliin jää riittävästi vapaata tilaa.<br/>Vesisuihkun on osuttava astioiden pinnalle.</li> <li>2. Vältä asettamasta astioita toisiaan vasten.</li> </ol>   |
|                              | Suihkuvarsi ei pääse pyörimään.  | ▶ Laita astiat koneeseen siten, että ne eivät estä suihkuvarren pyörimistä.  |
|                              | Suihkuvarsien suuttimet ovat tukossa.  | ▶ Puhdista suihkuvarret.   |
|                              | Siivilät ovat likaisia.  | ▶ Puhdista siivilät.<br>→ <i>"Siivilöiden puhdistaminen", Sivu 34</i>  |
|                              | Siivilät ovat väärin paikoillaan ja/tai niitä ei ole lukittu paikoilleen.  | <ol style="list-style-type: none"> <li>1. Aseta siivilät oikein paikoilleen.<br/>→ <i>"Siiviläjärjestelmä", Sivu 33</i></li> <li>2. Lukitse siivilät.</li> </ol>   |
|                              | Valittu pesuohjelma ei ollut riittävän tehokas.  | <ul style="list-style-type: none"> <li>▶ Valitse tehokkaampi pesuohjelma.</li> <li>▶ Säädä sensoritekniiikan herkkyyks.</li> </ul>   |
|                              | Astiat on esipesty liian huolellisesti ennen niiden laittamista koneeseen. Sensoritekniiikka valitsee ohjelmankulun likaisuuden mukaan. Pinttynyt lika ei lähde kokonaan pois. | <ul style="list-style-type: none"> <li>▶ Poista astioista vain isommat ruoantähteet äläkä esipese astioita.</li> <li>▶ Säädä sensoritekniiikan herkkyyks.</li> </ul>   |
|                              | Kulmatilaan sijoitetut korkeat ja kapeat astiat eivät puhdistu riittävästi.  | ▶ Älä aseta korkeita ja kapeita astioita kulmatilaan ja liian kallelleen.  |
|                              | Yläkoria ei ole asetettu yhtä korkealle oikealla ja vasemmalla puolella.   | ▶ Säädä yläkori yhtä korkealle vasemmalla ja oikealla puolella.  |
| Pesuainejääämiä koneessa     | Astiat on sijoitettu niin, että pesuainelokeron kansi ei pääse aukeamaan.  | <ol style="list-style-type: none"> <li>1. Laita astia yläkoriin siten, että astiat eivät ole pesutablettirasian edessä.<br/>→ <i>"Astioiden asettaminen koneeseen", Sivu 28</i><br/>Astiat estävät pesuainelokeron kannen avautumisen.</li> <li>2. Älä aseta pesutablettirasiaan astioita tai ilmanraikastimia.</li> </ol> |

| <b>Häiriö</b>  | <b>Syy</b>   | <b>Häiriön poisto</b>   |
|--|--|---|
| Pesuainejämiä koneessa   | Pesuainetabletti on sijoitettu niin, että pesuainelokeron kansi ei pääse aukeamaan.                                | ▶ Aseta tabletti pesuainelokeroon poikittain eikä pystyasentoon.  |
|  | Pikaohjelmassa tai lyhytpesuohjelmassa käytetään pesuainetabletteja. Tabletti ei ehdi liueta kokonaan.             | ▶ Valitse tehokkaampi ohjelma tai käytä jauhemaista pesuainetta → <i>Sivu 25</i> .  |
|  | Kun pesuainetta on säilytetty pidempään, sen pesuteho heikkenee ja se liukenee huonommin tai paakkuuntuu.          | ▶ Vaihda astianpesuainetta → <i>Sivu 25</i> .   |
| Muoviosissa on pisarajälkiä.   | Muovipintoihin jääviä pisarajälkiä ei voi fyysisistä syistä välttää. Pisarajälkiä on näkyvissä kuivumisen jälkeen. | <ul style="list-style-type: none"> <li>▶ Valitse tehokkaampi ohjelma.</li> <li>▶ Laita astiat koneeseen viistoon asentoon.<br/>→ <i>"Astioiden asettaminen koneeseen", Sivun 28</i></li> <li>▶ Käytä huuhtelukirkastetta.<br/>→ <i>"Huuhtelukirkaste", Sivun 24</i></li> <li>▶ Säädä vedenpehennin tehokkaammaksi.</li> </ul> |
| Koneen sisäpinnoille tai luukun pinnalle jää poispyyhittävä tai vesiliukoinen kalvo.     | Pesuaineen ainesosista kertyy sakkaa. Tällaisia kalvoja ei yleensä voi poistaa kemiallisesti.                      | <ul style="list-style-type: none"> <li>▶ Vaihda astianpesuainetta → <i>Sivu 25</i>.</li> <li>▶ Puhdista kone mekaanisesti.</li> </ul>   |
|  | Laitteen sisäpinnoille muodostuu valkoinen kalvo.  | <ol style="list-style-type: none"> <li>1. Säädä vedenpehennin oikein. Useimmissa tapauksissa asetusta on suurennettava.</li> <li>2. Vaihda tarvittaessa astianpesuainetta.</li> </ol>   |
|  | Erikoissuolan säiliötä ei ole kierretty kiinni.  | ▶ Kierrä erikoissuolan säiliö kiinni.   |
| Astioihin, koneen sisätilaan tai luukkuun jää valkoisia, vaikeasti poistettavia kalvoja. | Pesuaineen ainesosista kertyy sakkaa. Tällaisia kalvoja ei yleensä voi poistaa kemiallisesti.                      | <ul style="list-style-type: none"> <li>▶ Vaihda astianpesuainetta → <i>Sivu 25</i>.</li> <li>▶ Puhdista kone mekaanisesti.</li> </ul>   |
|  | Kovuusalue on asetettu väärin tai vedenkovuus on yli 35 °dH (6,2 mmol/l).  | ▶ Säädä vedenpehennin → <i>Sivu 21</i> veden kovuuden mukaisesti tai lisää erikoissuolaa.   |

## fi Toimintahäiriöiden korjaaminen

| Häiriö   | Syy  | Häiriön poisto   |
|--|--|--|
| Astioihin, koneen sisätilaan tai luukkuun jää valkoisia, vaikeasti poistettavia kalvoja.   | 3in1-pesuaineet, bio- ja ekopesuaineet eivät ole riittävän tehokkaita.   | ▶ Säädä vedenpehmentin → <i>Sivu 21</i> veden kovuuden mukaisesti ja käytä erillisiä aineita (merkkipesuaine, erikoissuola, huuhtelukirkaste).   |
|  | Astianpesuainetta on annosteltu liian vähän.   | ▶ Lisää astianpesuaineen annostelua tai vaihda astianpesuainetta → <i>Sivu 25</i> .  |
|  | Valittu pesuohjelma ei ollut riittävän tehokas.  | ▶ Valitse tehokkaampi pesuohjelma.<br>▶ Säädä sensoritekniiikan herkkyyys.   |
| Astioissa on tee- tai huulipunatahroja.  | Pesulämpötila on liian alhainen.   | ▶ Valitse ohjelma, jonka pesulämpötila on suurempi.  |
|  | Astianpesuainetta on annosteltu liian vähän tai se on sopimaton.   | ▶ Käytä soveltuvaa astianpesuainetta → <i>Sivu 25</i> ja annostelee sitä valmistajan antamien ohjeiden mukaisesti.   |
|  | Astiat on esipesty liian huolellisesti ennen niiden laittamista koneeseen. Sensoriteknikka valitsee ohjelmankulun likaisuuden mukaan. Pinttynyt lika ei lähde kokonaan pois. | ▶ Poista astioista vain isommat ruoantähteet äläkä esipese astioita.<br>▶ Säädä sensoritekniiikan herkkyyys.   |
| Koneen sisälle tai teräsastioihin jää värillisiä (sinisiä, keltaisia, ruskeita) kalvoja, joita on vaikea poistaa tai joiden poistaminen ei onnistu lainkaan. | Kerrostumien muodostumisen syynä ovat vihannesten (kaali, selleri, peruna jne.) tai vesijohtoveden (mangaani) sisältämät ainesosat.  | ▶ Puhdista kone.<br>Voit poistaa kalvot mekaanisesti puhdistamalla → <i>Sivu 33</i> tai koneenpuhdistusaineella. Kalvoja ei aina voi poistaa kokonaan, mutta niistä ei kuitenkaan ole haittaa terveydelle. |
|  | Hopea-astioiden ja alumiiniastioiden metalliset ainesosat aiheuttavat kerrostumia.   | ▶ Puhdista kone.<br>Voit poistaa kalvot mekaanisesti puhdistamalla → <i>Sivu 33</i> tai koneenpuhdistusaineella. Kalvoja ei aina voi poistaa kokonaan, mutta niistä ei kuitenkaan ole haittaa terveydelle. |



| <b>Häiriö</b>  | <b>Syy</b>  | <b>Häiriön poisto</b>  |
|--|---|--|
| Koneen sisällä (etenkin koneen pohjalla) on värillisiä (keltaisia, oransseja, ruskeita) helposti poistettavia läikkiä. | Kerrostumia muodostuu ruoantähteiden ja vesijohtoveden (kalkki) ainesosista, "saippuamaisia".   | <ol style="list-style-type: none"> <li>1. Tarkasta vedenpehmentimen asetus.</li> <li>2. Lisää erikoissuolaa.<br/>→ <i>"Erikoissuolan lisääminen", Sivu 22</i></li> <li>3. Aktivoi vedenpehmentin, jos käytät yhdistelmäpesuaineita (tabletteja).<br/>Huomioi astianpesuaineisiin liittyvät huomautukset.<br/>→ <i>"Astianpesuaineisiin liittyviä huomautuksia", Sivu 27</i></li> </ol>   |
| Koneen sisällä olevien muoviosien väri on muuttunut.   | Astianpesukoneen sisäpuolisten muoviosien väri saattaa muuttua koneen käyttöajan aikana.  | <ul style="list-style-type: none"> <li>▶ Väriin muuttuminen on mahdollista eikä sillä ole vaikutusta koneen toimintaan.</li> </ul>   |
| Muoviosien väri on muuttunut.  | <p>Pesulämpötila on liian alhainen.</p> <p>Astiat on esipesty liian huolellisesti ennen niiden laittamista koneeseen. Sensoriteknikka valitsee ohjelmankulun likaisuuden mukaan. Pinttynyt lika ei lähde kokonaan pois.</p>             | <ul style="list-style-type: none"> <li>▶ Valitse ohjelma, jonka pesulämpötila on suurempi.</li> <li>▶ Poista astioista vain isommat ruoantähteet äläkä esipese astioita.</li> <li>▶ Säädä sensoriteknikan herkkyys.</li> </ul>   |
| Laseissa ja ruokailuvälineissä on poispyyhittäviä juovia, lasien pinnalla on metallinhoitoisia värjäytyimiä.           | <p>Huuhtelukirkasteen annostelumäärä on asetettu liian suureksi.</p> <p>Huuhtelukirkaste puuttuu.</p> <p>Kirkastehuuhtelun ohjelmassa on pesuainejäämiä. Astiat on sijoitettu niin, että pesuainelokeron kansi ei auennut kokonaan.</p> | <ul style="list-style-type: none"> <li>▶ Säädä kirkastehuuhtelujärjestelmän teho pienemmäksi.</li> <li>▶ → <i>"Huuhtelukirkasteen annostelu", Sivu 24</i></li> <li>1. Laita astia yläkoriin siten, että astiat eivät ole pesutablettirasian edessä.<br/>→ <i>"Astioiden asettaminen koneeseen", Sivu 28</i><br/>Astiat estävät pesuainelokeron kannen avautumisen.</li> <li>2. Älä aseta pesutablettirasiaan astioita tai ilmanraikastimia.</li> </ul> |
|  | Astiat on esipesty liian huolellisesti ennen niiden laittamista koneeseen. Sensoriteknikka valitsee   | <ul style="list-style-type: none"> <li>▶ Poista astioista vain isommat ruoantähteet äläkä esipese astioita.</li> <li>▶ Säädä sensoriteknikan herkkyys.</li> </ul>  |

| Häiriö  | Syy   | Häiriön poisto  |
|---|---|---|
| Laseissa ja ruokailuvälineissä on poispyyhittäviä juovia, lasien pinnalla on metallinhohtoisia värjäytymiä. | ohjelmankulun likaisuuden mukaan. Pinttynyt lika ei lähde kokonaan pois.                            |   |
| Peruuttamaton lasien samentuminen.  | Lasit eivät ole konepesun kestäviä, ainoastaan konepesuun soveltuvia.                               | <ul style="list-style-type: none"> <li>▶ Käytä konepesun kestäviä laseja.</li> <li>▶ Vältä höyryn jättämistä koneeseen pidemmäksi aikaa pesun päätyttyä.</li> <li>▶ Käytä ohjelmaa, jonka lämpötila on matalampi.</li> <li>▶ Säädä vedenpehmentin veden kovuusasteeseen sopivaksi.</li> <li>▶ Käytä pesuaineita, joissa on lasinsuoja-aineita.</li> </ul> |
| Ruosteläikkiiä ruokailuvälineissä.  | Ruokailuvälineet eivät ole riittävän ruostumattomia. Veitsien teräosat ruostuvat yleensä herkimmin. | ▶ Käytä ruostumattomia astioita.  |
|   | Ruokailuvälineet ruostuvat myös, kun koneessa pestään ruostuvia osia.                               | ▶ Älä pese koneessa ruostuvia osia.   |
|   | Pesuveden suolapitoisuus on liian korkea.   | <ol style="list-style-type: none"> <li>1. Poista astianpesukoneen pohjalle kaatunut erikoissuola.</li> <li>2. Kierrä erikoissuolalle tarkoitettun säiliön korkki hyvin kiinni.</li> </ol>   |
| Pesuainelokeroon tai pesutablettirasiaan on jäänyt pesuainetta.   | Astiat estävät suihkuvarsien pyörinnän ja pesuaine ei huuhtoudu.                                    | ▶ Tarkista, että suihkuvarsien pyörimistä ei ole estetty ja ne pääsevät pyörimään vapaasti.   |
|   | Pesuainelokero oli kostea, kun sinne laitettiin pesuainetta.  | ▶ Laita pesuainetta vain kuivaan pesuainelokeroon.  |
| Tavallista enemmän vaahtoa.   | Huuhtelukirkastesäiliöön on laitettu käsinpesuun tarkoitettua astianpesuainetta.                    | ▶ Täytä säiliöön mahdollisimman pian huuhtelukirkastetta.<br>→ "Huuhtelukirkasteen annostelu", Sivu 24  |
|   | Huuhtelukirkastetta on läikkynyt yli.   | ▶ Poista huuhtelukirkaste pois pyyhkeellä.  |
|   | Käytetty astianpesuaine tai koneenhoitoaine muodostaa liian paljon vaahtoa.                         | ▶ Vaihda pesuainemerkkiä.   |

## Ilmoitukset näyttöruudussa

| Häiriö  | Syy  | Häiriön poisto  |
|---|--|---|
| Erikoissuolan täyttötarpeen osoitin sytty.        | Erikoissuola puuttuu.<br>Sensori ei tunnista erikoissuolatabletteja. | <ul style="list-style-type: none"> <li>▶ Lisää erikoissuolaa → <i>Sivu 22.</i></li> <li>▶ Älä käytä erikoissuolatabletteja.</li> </ul>                |
| Erikoissuolan täyttötarpeen osoitin ei syty.      | Vedenpehmentin on kytketty pois päältä.                              | <ul style="list-style-type: none"> <li>▶ Vedenpehmentimen säätö → <i>Sivu 21</i></li> </ul>   |
| Huuhtelukirkasteen täyttötarpeen osoitin sytty.   | Huuhtelukirkaste loppunut.   | <ol style="list-style-type: none"> <li>1. Lisää huuhtelukirkastetta → <i>Sivu 24.</i></li> <li>2. Säädä huuhtelukirkasteen annostusmäärä .</li> </ol> |
| Huuhtelukirkasteen täyttötarpeen osoitin ei syty. | Kirkastehuuhtelujärjestelmä on kytketty pois päältä.                 | <ul style="list-style-type: none"> <li>▶ → "<i>Huuhtelukirkasteen annosteltavan määrän säätäminen</i>", <i>Sivu 24</i></li> </ul>                     |

## Toimintahäiriöt

| Häiriö                                      | Syy   | Häiriön poisto   |
|---|---|--|
| Koneessa on vielä vettä ohjelman päätyttyä. | Siiviläjärjestelmä tai alue siivilöiden alapuolella on tukossa. | <ol style="list-style-type: none"> <li>1. Puhdista siivilät → <i>Sivu 34.</i></li> <li>2. Puhdista poistovesipumppu → <i>Sivu 46.</i></li> </ol>   |
|   | Ohjelma ei ole vielä päättynyt.                                 | <ul style="list-style-type: none"> <li>▶ Odota, kunnes ohjelma on päättynyt, tai keskeytä ohjelma Reset-painikkeella.</li> <li>▶ → "<i>Ohjelman keskeyttäminen</i>", <i>Sivu 31</i></li> </ul>                                       |
| Konetta ei voi käynnistää tai se ei toimi.  | Kone ei toimi enää.   | <ol style="list-style-type: none"> <li>1. Irrota koneen pistoke pistorasiasta tai kytke sulake pois päältä.</li> <li>2. Odota vähintään 2 minuuttia.</li> <li>3. Liitä kone sähköverkkoon.</li> <li>4. Kytke kone päälle.</li> </ol> |
| Kone ei käynnisty.                          | Sulakkeessa on vikaa.   | <ul style="list-style-type: none"> <li>▶ Tarkasta sulake.</li> </ul>   |
|   | Verkkojohdon pistoke ei ole pistorasiassa.                      | <ol style="list-style-type: none"> <li>1. Tarkista, toimiiko pistorasia.</li> <li>2. Tarkista, että verkkojohdo on hyvin kiinni pistorasiassa ja koneen takana.</li> </ol>   |
| Ohjelma käynnistyy itsestään.               | Koneen luukkua ei ole suljettu kokonaan.                        | <ul style="list-style-type: none"> <li>▶ Sulje koneen luukku.</li> </ul>   |
|   | Ohjelman päättymistä ei ole odotettu.                           | <ul style="list-style-type: none"> <li>▶ → "<i>Ohjelman keskeyttäminen</i>", <i>Sivu 31</i></li> </ul>   |

## fi Toimintahäiriöiden korjaaminen

| Häiriö  | Syy   | Häiriön poisto  |
|---|---|---|
| Kone pysähtyy kesken pesuohjelman tai pesuohjelma ei etene. | Koneen luukkua ei ole suljettu kokonaan.  | ▶ Sulje koneen luukku.  |
|   | Sähkövirran saanti ja/tai vedentulo on katkennut.   | <b>1</b> Tarkista sähkövirran saanti.<br><b>2</b> Tarkista vedentulo.   |
|   | Yläkori osuu luukkua vasten ja estää luukkua sulkeutumasta.                                   | ▶ Tarkista, painaako esim. pistorasia tai irrottamaton letkunpidike koneen takaseinää.<br><br>▶ Laita astiat koneeseen siten, että mitkään astioiden osat eivät ulotu astiakorin ulkopuolelle ja estä koneen luukun turvallista sulkemista. |
| Perusasetusten muuttaminen ei ole mahdollista.              | Pesuohjelma on käynnissä. Perusasetusten muuttaminen on mahdollista vain pesuohjelman alussa. |   |

## Mekaaninen vika

| Häiriö                                | Syy  | Häiriön poisto  |
|---------------------------------------|--|---|
| Koneen luukku ei mene kiinni.         | Luukun vipu on väärässä asennossa.   | ▶ Paina luukku kiinni voimakkaammin.  |
|                                       | Luukku ei mene kiinni asennusteknisistä syistä johtuen.                        | ▶ Tarkista, onko kone asennettu oikein.<br>Koneen luukku, koneen koristeosa tai lisäosat eivät saa osua suljettaessa viereisiin kaappeihin tai työtasoon. |
| Pesuainelokeron kansi ei mene kiinni. | Pesuainelokero tai kansi on jumissa siihen tarttuneiden pesuainejäämien takia. | ▶ Poista pesuainejäämät.  |

## Äänet

| Häiriö  | Syy  | Häiriön poisto   |
|---|--|--|
| Täyttöventtiilit aiheuttavat hakkaavaa ääntä. | Riippuu asennusjärjestelyistä. Tämä ei ole konevika. Ei vaikuta koneen toimintaan. | ▶ Korjaaminen on mahdollista vain asennusjärjestelyissä.           |
| Koneesta kuuluu hakkaavaa ääntä tai kolinaa.  | Suihkuvarsi osuu astioihin.  | ▶ Aseta astiat koneeseen niin, että suihkuvarret eivät osu niihin. |

| <b>Häiriö</b>                                | <b>Syy</b>  | <b>Häiriön poisto</b>  |
|--|---|--|
| Koneesta kuuluu hakkaavaa ääntä tai kolinaa. | Kun astioita on vähän, vesisuihku suuntautuu suoraan koneen pohjalle. | <ul style="list-style-type: none"><li>▶ Jaa astiat koneeseen tasaisesti.</li><li>▶ Täytä koneeseen enemmän astioita.</li></ul> |
|  | Kevyet astiat liikkuvat pesun aikana.                                 | <ul style="list-style-type: none"><li>▶ Aseta kevyet astiat koneeseen niin, että ne pysyvät tukevasti paikoillaan.</li></ul>   |

## Poistovesipumpun puhdistaminen

Karkeat ruoantähteet tai roskat voivat tukkia poistovesipumpun. Poistovesipumppu on puhdistettava heti, kun vettä ei enää tule kunnolla ulos.

### **⚠ VAROITUS**

#### **Loukkaantumiswaara!**

Terävät esineet, kuten esimerkiksi lasinsirpaleet, saattavat tukkia poistovesipumpun ja johtaa loukkaantumisiin.

► Poista vierasosat varovasti.

1. Irrota laite sähköverkosta.
2. Poista astiakori.
3. Poista siiviläjärjestelmä.
4. Kauho pohjalla oleva vesi ulos.

Käytä tarvittaessa apuna pesusientä.

5. Avaa pumpun suojakannen ruuvit (Torx T 20).

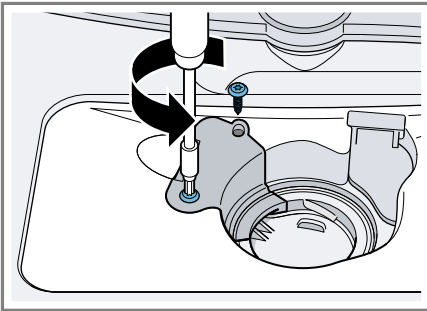

6. Vedä pumpun suojakansi ylöspäin irti.

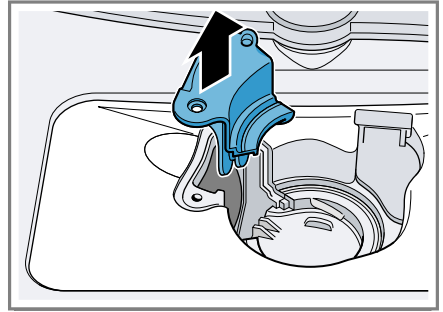

7. Ota ruoantähteet ja vierasosat pois sisätilasta.
8. Aseta pumpun suojakansi paikoilleen, paina se alas ja ruuvaa kiinni.
9. Asenna siiviläjärjestelmä.
10. Aseta astiakori paikoilleen .

---

## Kuljetus, säilytys ja hävittäminen

Tästä näet, miten valmistelet laitteesi kuljetusta ja säilytystä varten. Lisäksi saat tietoa käytöstä poistettujen laitteiden hävittämisestä.

### **Koneen irrottaminen**

1. Irrota laite sähköverkosta.
2. Sulje vesihana.
3. Irrota poistovesiliitäntä.
4. Irrota vesiliitäntä.
5. Vedä kone pois varovasti ja vedä myös letku ulos.

### **Koneen jäätymisen estäminen**

Jos kone on sijoitettu pakkaselle alttiiseen tilaan (esim. mökille), niin se on tyhjennettävä kokonaan vedestä.

► Tyhjennä kone. → *Sivu 47*

## Koneen kuljettaminen

Tyhjennä kone ennen kuljettamista konevikojen välttämiseksi.

**Huom:** Kuljeta kone vain pystyasennossa. Näin koneeseen mahdollisesti jäänyt vesi ei pääse koneen ohjauslaitteeseen eikä kone vioitu.

1. Ota astiat pois koneesta.
2. Kiinnitä irralliset osat.
3. Avaa vesihana.
4. Kytke kone päälle. → *Sivu 29*
5. Valitse pesuohjelma, jonka pesulämpötila on korkein mahdollinen.
6. Käynnistä ohjelma. → *Sivu 30*
7. Keskeytä pesuohjelma noin 4 minuutin kuluttua koneen tyhjentämistä varten.  
→ *"Ohjelman keskeyttäminen",  
Sivu 31*
8. Kytke kone pois päältä. → *Sivu 31*
9. Sulje vesihana.
10. Koneeseen jääneen veden tyhjentämiseksi irrota tulovesiletku ja anna veden valua ulos.

## Käytöstä poistetun laitteen hävittäminen

Ympäristön huomioivan hävittämisen avulla arvokkaita raaka-aineita voidaan käyttää uudelleen.

### VAROITUS Terveysvahinkojen vaara!

Lapset voivat leikkiessään lukita itsensä vahingossa laitteeseen ja joutua hengenvaaraan.

- ▶ Vedä käytöstä poistettujen laitteiden verkkojohdon pistoke irti, katkaise verkkojohto ja riko laitteen ovessa oleva lukko siten, että laitteen luukkua ei saa enää suljettua.

1. Irrota verkkojohdon pistoke pistorasiasta.
2. Katkaise verkkojohto.
3. Hävitä laite ympäristöystävällisesti.



Tämän laitteen merkintä perustuu käytettyjä sähkö- ja elektroniikkalaitteita (waste electrical and electronic equipment - WEEE) koskevaan direktiiviin 2012/19/EU. Tämä direktiivi määrittää käytettyjen laitteiden palautus- ja kierrätys-säännökset koko EU:n alueella.

## Huoltopalvelu

Jos sinulla on kysyttävää, et saa poistettua häiriötä itse tai laite on korjattava, käänny huoltopalvelumme puoleen.

Voit poistaa monia ongelmia itse tässä käyttöohjeessa annettujen häiriönpoisto-ohjeiden tai verkkosivujemme ohjeiden avulla. Ota muussa tapauksessa yhteys huoltopalveluun.

Löydämme varmasti sopivan ratkaisun, ja pyrimme välttämään huoltoteknikon turhia käyntejä. Varmistamme, että koneesi korjataan koulutettujen huoltoteknikoiden toimesta valmistajan alkuperäisiä varaosia käyttäen niin takuutapauksissa kuin takuuajan päätyttyäkin.

Varsinaisia korjaustöitä saa turvallisuusyöstä suorittaa vain alan ammattihenkilöstö. Takuu raukeaa, jos korjaukset tai muut koneeseen liittyvät työ tekee henkilö, jota emme ole valtuuttaneet kyseisiin töihin, tai jos koneeseen asennetaan varaosia, täydennys- tai lisäosia, jotka eivät ole alkuperäisiä osia ja aiheuttavat koneeseen vian.

## fi Tekniset tiedot

Ekosuunnittelua koskevan asetuksen mukaisia toiminnan kannalta oleellisia osia on saatavilla huoltopalvelumme kautta vähintään 10 vuoden ajan koneen markkinoille saattamisen jälkeen Euroopan talousalueella.

**Huom:** Huoltopalvelu on valmistajan takuun puitteissa maksuton.

Lisätietoja käyttömaan takuuajasta ja takuehdoista saat huoltopalvelustamme, kauppiaalta tai verkkosivuiltamme.

Kun otat yhteyden huoltopalveluun, tarvitset koneen mallinumeron (E-nro) ja valmistusnumeron (FD).

Huoltopalvelun yhteystiedot löytyvät oheisesta huoltopalveluluettelosta tai internet-sivuiltamme.

## Mallinumero (E-nro) ja valmistusnumero (FD)

Mallinumero (E-nro) ja valmistusnumero (FD) on merkitty koneen tyyppikilpeen.

Tyyppikilpi löytyy laitteen luukun sisäpuolelta.

Merkitse laitteen tiedot ja huoltopalvelun puhelinnumero muistiin, niin löydät ne taas nopeasti.

## Tekniset tiedot

Tästä löydät laitteesi numero- ja muut tiedot.

|              |                              |
|--------------|------------------------------|
| Paino        | Enint.: 24 kg                |
| Jännite      | 220 - 240 V, 50 Hz tai 60 Hz |
| Liitäntäteho | 2000 - 2400 W                |
| Sulake       | 10 - 16 A                    |

|                 |   |
|-----------------|---|
| Ottoteho        | Pois päältä / valmiustila: 0,10 W<br>Päälle jätetty -tila: 0,10 W<br>Verkkovalmiustila: - W<br>Päälle jätetty -tilan kesto: 0 min<br>Aika, jonka jälkeen kone siirtyy verkkovalmiustilaan: - min<br>Täyttää energiamerkintöjä ja ekosuunnittelua koskevien EU-asetuksien vaatimukset markkinoille saattamisen ajankohtana.<br>Lisätoiminnot ja asetukset saattavat lisätä sähkönkulutusta ja aikaa. |
| Vedenpaine      | ■ vähint. 0,05 MPa (0,5 bar)<br>■ enint. 1 MPa (10 bar)   |
| Tuloveden määrä | vähint. 10 l/min  |
| Veden lämpötila | Kylmä vesi: 25 °C   |
| Tilavuus        | 6 standardiastiastoa  |

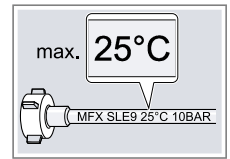

Lisätietoja laitemallistasi löydät internetistä osoitteesta <https://www.bsh-group.com/energylabel<sup>1</sup>>. Tämä verkko-osoite linkittyy viralliseen EU-tuotetietokantaan EPREL, jonka verkko-osoitetta ei ole vielä julkaistu painatushetkellä.

<sup>1</sup> Koskee vain Euroopan talousalueen maita



Noudata sitten mallihakuun liittyviä ohjeita. Mallitunnus muodostuu tyyppikilvessä mallinumeron (E-Nr.) vinoviivan edessä olevista merkeistä. Vaihtoehtoisesti löydät mallitunnuksen myös EU-energiamerkinnän ensimmäiseltä riviltä.







## Thank you for buying a Bosch Home Appliance!

Register your new device on MyBosch now and profit directly from:

- **Expert tips & tricks for your appliance**
- **Warranty extension options**
- **Discounts for accessories & spare-parts**
- **Digital manual and all appliance data at hand**
- **Easy access to Bosch Home Appliances Service**

Free and easy registration – also on mobile phones:

**[www.bosch-home.com/welcome](http://www.bosch-home.com/welcome)**



## Looking for help? You'll find it here.

Expert advice for your Bosch home appliances, help with problems or a repair from Bosch experts.

Find out everything about the many ways Bosch can support you:

**[www.bosch-home.com/service](http://www.bosch-home.com/service)**

Contact data of all countries are listed in the attached service directory.

### **Robert Bosch Hausgeräte GmbH**

Carl-Wery-Straße 34

81739 München

GERMANY

[www.bosch-home.com](http://www.bosch-home.com)



**9001438538** (991118) 550 EA

fi