

## Induktiokeittotaso, 90 cm comfortDesign EH 975LVC1E

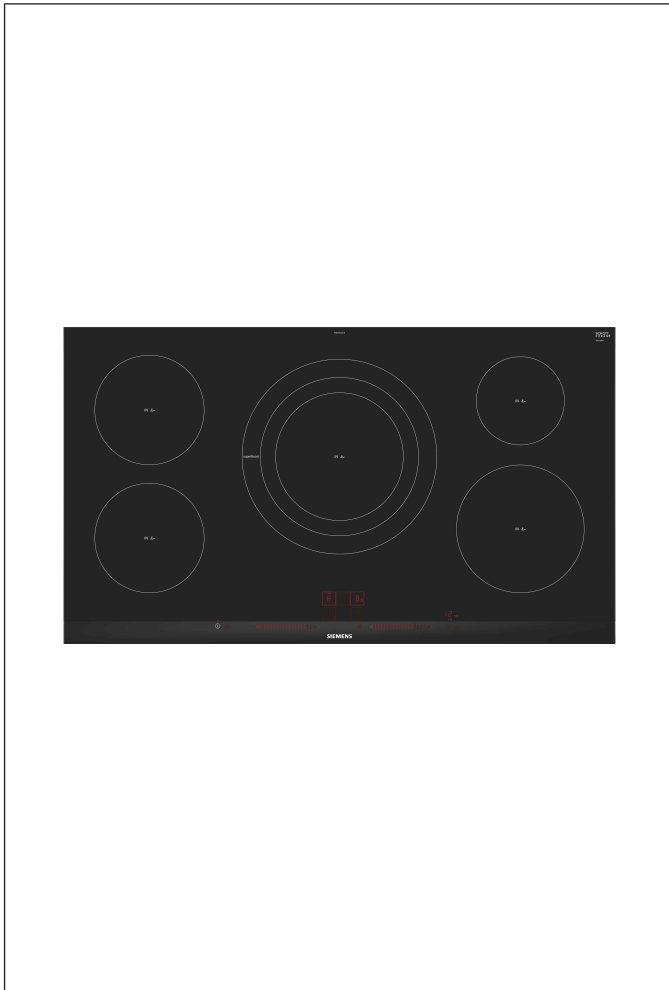

EH 975LVC1E **comfortDesign** € 2 219\*

\*Suositushinta

### Tuotteen ominaisuudet

#### Käyttömukavuus

- dual lightSlider -ohjaus
- 17 tehotasoa

#### Varustelu

- 1 pyöreä laajentuva keittoalue
- panBoost-toiminto kaikilla keittoalueilla
- powerBoost-toiminto kaikilla induktiokeittoalueilla (toiminto voidaan aktivoida keittoalueelle silloin, kun saman ryhmän toinen keittoalue ei ole käytössä)
- Erityisen tehokas keittoalue, jonka powerBoost-teho jopa 5,5 kW
- fryingSensor Plus -paistosensori, 5 lämpötila-asetusta
- Ajastin, joka kytkee keittoalueen pois toiminnasta säädetyn ajan kuluttua
- Hälytint
- Ajanotto toiminto

#### Yksityiskohdat

- Keittoastian tunnistus
- reStart-toiminto
- quickStart-toiminto

#### Ympäristö ja turvallisuus

- Jälkilämmönoysoitin
- Energiatehokkuusnäyttö

#### Asennus

- Yhdistettävissä keittotasojen kanssa, joilla on samanlainen comfortDesign-muotoilu

#### Lisävarusteet

HZ 390042		€ 0
HZ 390090	Wokkipannu kannella	€ 97
HZ 390210	Paistinpannu paistosensorille (halkaisija 15 cm)	€ 70
HZ 390220	Paistinpannu paistosensorille (halkaisija 18 cm)	€ 88
HZ 390230	Paistinpannu paistosensorille (halkaisija 22 cm)	€ 96
HZ 390250	Paistinpannu paistosensorille, ø 28 cm.	€ 154

## Induktiokaittotasoo, 90 cm comfortDesign EH 975LVC1E

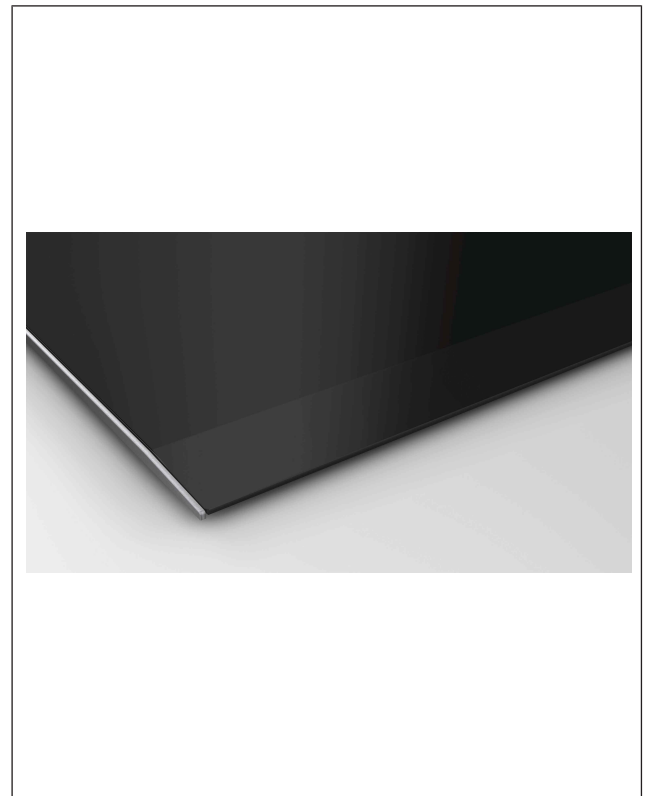
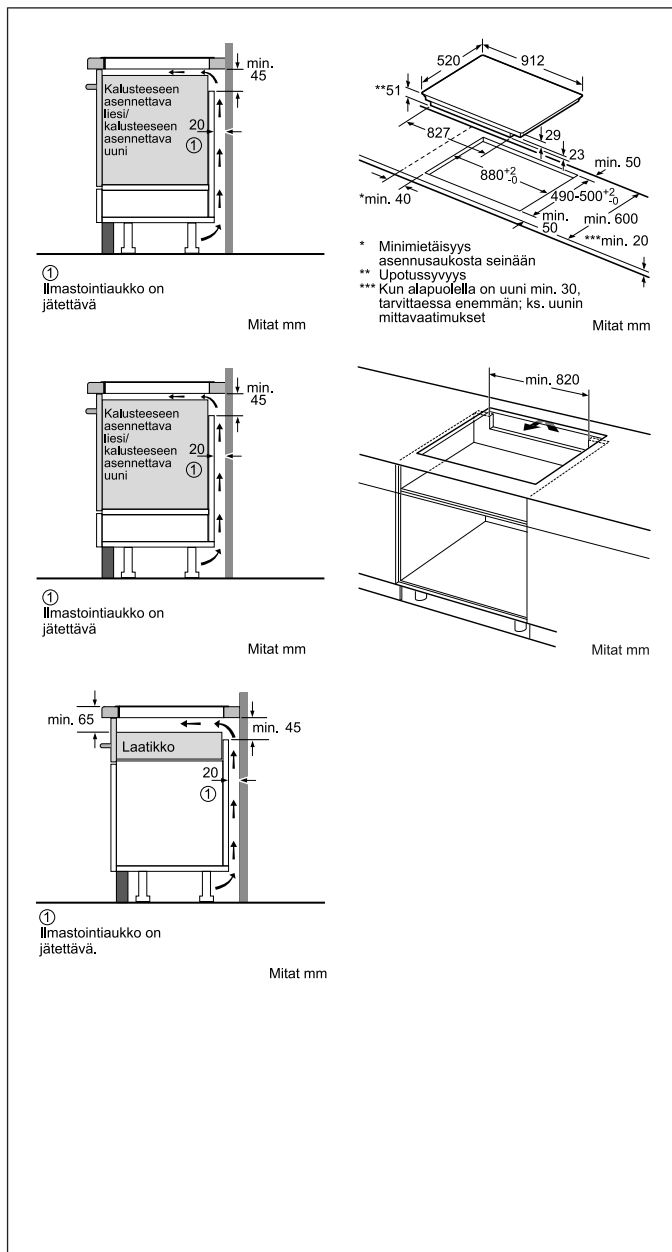

### EAN-koodi

4242003698273

### Perustiedot

Induktiokaittoalueiden määrä: 5

Tuotteen mitat (K x L x S) mm: 51 x 912 x 520

Tuotteen mitat (K x L x S) mm: 51 x 912 x 520

Tarvittava asennustila (K x L x S) mm:





51 x 880-880 x 490-500

Sähköliitäntäteho (W): 11100

Virtajohdon pituus (cm): 110

### Keittoalueet - koko ja teho

## Induktiokeittotaso, 90 cm comfortDesign EH 975LVC1E

				
180 mm 1.8 kW	180 mm 1.8 kW	210; 260; 320 2.2; 2.6; 3.3 kW	145 mm 1.4 kW	210 mm 2.2 kW

Luotu: 2018-06-01

### Piktogrammit

#### Induktio

Heti kuuma. Samantien kylmä. Koe Siemens induktiotekniikan hyödyt. Lämpö kohdistuu suoraan kattilan pohjaan ja siitä ruokaan ilman, että keittotaso kuumenee. Mitä tämä merkitsee sinulle: kuumennusaika on lyhyt, käyttö turvallista ja keittotaso helpompi pitää puhtaana.

#### powerBoost-toiminto

PowerBoost-toiminnon ansiosta tehoa voidaan lisätä jopa 50 %. Suurten määrien keittoaika vähenee jopa 35 %.

#### paistoSensori plus

Pääset vihdoinkin nauttimaan powerInduction-ominaisuudesta laittaessasi ruokaa paistinpannalla. Toisin kuin perinteisillä sähkökeittotasolla sinun ei tarvitse aktivoida mitään: keittotaso tunnistaa pannun ja paistoalue laajenee automaattisesti. Kaksirenkainen keittoalue tuo joustoa.

#### dual lightSlider

Uusi dual lightSlider antaa sinun valita ja yhdistellä iQ700-induktiotasojen keittoalueita yhdessä selkeässä käyttöliittymässä. Ja kun se on kytketty pois päältä, se on täysin näkymätön.