



SIEMENS



Pyykinpesukone

WM6HXKL1DN

fi Käyttöohje ja asennusohjeet



Register your product on My Siemens and discover exclusive services and offers.

siemens-home.bsh-group.com/welcome

The future moving in.

Siemens Home Appliances

Lisätietoja on digitaalisessa käyttöoppaassa.



Sisällysluettelo

1 Turvallisuus.....	4	6 Ennen ensimmäistä käyttöä	19
1.1 Yleisiä ohjeita	4	6.1 Tyhjän pesukerran käynnistäminen.....	19
1.2 Määräyksenmukainen käyttö.....	4	7 Näyttö.....	20
1.3 Käyttäjien rajoitukset	4	8 Valitsimet.....	23
1.4 Turvallinen asennus.....	5	9 Ohjelmat	25
1.5 Turvallinen käyttö.....	7	10 Varusteet	29
1.6 Turvallinen puhdistus ja huolto.....	8	11 Pyykki	29
2 Esinevahinkojen välttäminen	10	11.1 Pyykin esivalmistelu	29
3 Ympäristönsuojelu ja säästö.....	11	12 Pesuaine ja hoitoaine	29
3.1 Pakkausmateriaalin hävittäminen	11	13 Käytön perusteet.....	30
3.2 Energian ja resurssien säästö.....	11	13.1 Laitteen kytkeminen päälle.....	30
3.3 Energiansäästötila	11	13.2 Ohjelman asettaminen	30
4 Asennus ja liitäntä	12	13.3 Ohjelma-asetusten muuttaminen.....	30
4.1 Laitteen purkaminen pakkauksesta	12	13.4 Pyykin asettamainen koneeseen.....	30
4.2 Toimituksen sisältö.....	12	13.5 Pesuaineen ja hoitoaineen jakaminen	31
4.3 Sijoituspaikalle asetettavat vaatimukset	12	13.6 Pesuohjelman käynnistäminen.....	31
4.4 Kuljetustukien poistaminen	13	13.7 Pyykin liottaminen.....	31
4.5 Kuljetustukilistojen poistaminen	14	13.8 Pyykin lisääminen.....	31
4.6 Laitteen liittäminen.....	15	13.9 Ohjelman keskeyttäminen	31
4.7 Laitteen suoristaminen	16	13.10 Ohjelman jatkaminen, kun pyykki on jäänyt veteen.....	32
4.8 Laitteen liittäminen sähköverkkoon	16	13.11 Pyykin poistaminen koneesta.....	32
5 Tutustuminen	17	13.12 Laitteen kytkeminen pois päältä.....	32
5.1 Laite	17		
5.2 Pesuainekotelo	18		
5.3 Ohjauspaneeli.....	18		

14 Lapsilukko	32	20 Kuljetus, säilytys ja hävittäminen.....	55
14.1 Lapsilukon aktivointi	32	20.1 Laitteen irrottaminen.....	55
14.2 Lapsilukon deaktivointi	32	20.2 Kuljetustukien asentaminen ...	55
15 Älykäs annostelujärjestelmä Intelligent Dosing System	32	20.3 Laitteen ottaminen uudelleen käyttöön	55
15.1 Älykästä annostelujärjestelmää käyttävän ohjelman käynnistäminen.....	32	20.4 Käytöstä poistetun laitteen hävittäminen	56
15.2 Annostelusäiliön täyttäminen	33	21 Huoltopalvelu	56
15.3 Annostelusäiliön sisältö	34	21.1 Mallinumero (E-nro) ja valmistusnumero (FD).....	56
15.4 Perusannostelumäärä	34	21.2 AQUA-STOP-takuu.....	57
16 Home Connect	35	22 Kulutustiedot.....	58
16.1 Laitteen yhdistäminen WLAN-kotiverkkoon (Wi-Fi) WPS-toiminnon avulla.....	35	23 Tekniset tiedot.....	58
16.2 Laitteen yhdistäminen WLAN-kotiverkkoon (Wi-Fi) ilman WPS-toimintoa	36	24 Vaatimustenmukaisuusvakuutus	59
16.3 Laitteen yhdistäminen Home Connect -sovellukseen.....	36		
16.4 Wi-Fi:n aktivointi laitteessa	37		
16.5 Wi-Fi:n deaktivointi laitteessa	37		
16.6 Laitteen verkkoasetusten nollaaminen	37		
16.7 Kaukokäynnistys.....	37		
16.8 Etädiagnoosi.....	38		
16.9 Tietosuoja	38		
17 Perusasetukset	38		
18 Puhdistus ja hoito	38		
18.1 Rummun puhdistus	38		
18.2 Pesuainekotelon puhdistus	39		
18.3 Poistopumpun puhdistus.....	40		
18.4 Tuloaukon puhdistus kumisuojuksessa.....	43		
19 Toimintahäiriöiden korjaaminen.....	44		
19.1 Lukon avaaminen hätätilanteessa	55		



1 Turvallisuus

Noudata seuraavia turvallisuusohjeita.

1.1 Yleisiä ohjeita



- Lue tämä ohje huolellisesti.
- Säilytä ohjeet ja tuotetiedot myöhempää käyttötarvetta tai mahdollista uutta omistajaa varten.
- Jos laitteessa on kuljetusvaurioita, älä kytke laitetta käyttöön.

1.2 Määräyksenmukainen käyttö

Käytä laitetta vain:

- konepesun kestävien tekstiilien ja käsin pestäviksi tarkoitetun villan pesemiseen hoito-ohjeiden mukaisesti.
- vesijohtovedellä ja yleisesti myynnissä olevilla, pesukoneisiin soveltuvilla pesu- ja hoitoaineilla.
- yksityisissä kotitalouksissa ja kodinomaisen ympäristön suljetuissa tiloissa.
- enintään 4000 m korkeudella merenpinnasta.

1.3 Käyttäjien rajoitukset

Kahdeksanvuotiaat ja sitä vanhemmat lapset ja sellaiset henkilöt, joilla on alentunut fyysinen, aistillinen tai henkinen toimintakyky tai joilta puuttuu kokemusta ja/tai tietoa laitteen käytöstä, saavat käyttää laitetta vain valvonnan alaisena tai kun heille on neuvottu, miten laitetta käytetään turvallisesti ja he ovat ymmärtäneet laitteesta aiheutuvat vaarat.

Lapset eivät saa leikkiä laitteella.

Lapset eivät saa puhdistaa laitetta tai tehdä sille mitään käyttäjälle kuuluvia huoltotöitä ilman valvontaa.

Pidä alle 3-vuotiaat lapset ja kotieläimet poissa laitteen lähetytyiltä.

1.4 Turvallinen asennus

Noudata turvallisuusohjeita, kun asennat laitteen.

⚠ VAROITUS – Sähköiskun vaara!

Epäasianmukaiset asennukset ovat vaarallisia.

- ▶ Liitä laite ainoastaan tyyppikilvessä olevien tietojen mukaiseen sähköverkkoon.
- ▶ Liitä laite vain määräysten mukaisesti asennetun, maadoitetun pistorasian kautta vaihtovirtaverkkoon.
- ▶ Talon suojamaadoitusjärjestelmän täytyy olla asennettu määräysten mukaisesti. Asennuksen johdon poikkileikkauksen pitää olla riittävän suuri.
- ▶ Käytä vikavirtasuojakytkintä käytettäessä vain tyyppiä, jossa on merkintä .
- ▶ Älä syötä laitteeseen virtaa ulkoisella kytkentälaitteella, esimerkiksi kellokytkimellä tai kauko-ohjaimella.
- ▶ Kun laite on asennettu, verkkojohdon pistokkeeseen pitää päästä vapaasti käsiksi, tai jos sitä ei ole mahdollista pitää ulottuvilla, kiinteään sähköliitintään on asennettava asennusmääräysten mukainen kaikki navat erottava katkaisin.
- ▶ Laitetta asentaessasi varmista, että verkkojohto ei jää puristuksiin eikä vahingoitu.

Verkkojohdon viallinen eristys on vaarallinen.

- ▶ Varmista, että verkkojohto ei koske laitteen kuumiin osiin tai lämmönlähteisiin.
- ▶ Varmista, että verkkojohto ei koske teräviin ulokkeisiin tai reunoihin.
- ▶ Verkkojohtoa ei saa taittaa, jättää puristuksiin eikä muuttaa.

⚠ VAROITUS – Tulipalovaara!

Jatkojohdon ja hyväksymättömän adapterin käyttö on vaarallista.

- ▶ Älä käytä jatkojohtoja tai haaroitusrasioita.
- ▶ Jos virtajohto on liian lyhyt, ota yhteys huoltopalveluun.
- ▶ Käytä vain valmistajan hyväksymiä adaptereita.

⚠ VAROITUS – Loukkaantumisvaara!

Laitteen suuri paino voi aiheuttaa tapaturmia laitetta nostettaessa.

▶ Älä nosta laitetta yksin.

Jos tämä laite asennetaan epäasianmukaisesti pesutorniin, laite voi päästä putoamaan.

▶ Liitä kuivausrumpu vain kuivausrummun valmistajan liitossarjalla pyykinpesukoneen päälle. . Muunlaisen asennusmenetelmän käyttäminen on kielletty.

▶ Älä asenna laitetta pesutorniin, jos kuivausrummun valmistajalla ei ole tarjolla tarkoitukseen sopivaa liitántäsarjaa.

▶ Älä asenna eri valmistajien syvyydeltään ja leveydeltään erilaisia laitteita pesutorniksi.

▶ Älä asenna pesutornia jalustalle; laitteet voivat päästä kaatumaan.

⚠ VAROITUS – Tukehtumisvaara!

Lapset saattavat leikkiessään esim. vetää pakkausmateriaaleja päähänsä tai kääriytyä niihin ja tukehtua.

▶ Pidä pakkausmateriaali poissa lasten ulottuvilta.

▶ Älä anna lasten leikkiä pakkausmateriaalilla.

⚠ HUOMAA – Loukkaantumisvaara!

Laite voi täristä tai liikkua käytön aikana.

▶ Sijoita laite puhtaalle, tasaiselle ja vakaalle alustalle.

▶ Suorista laite laitejalkojen ja vesivaa'an avulla.

Epäasianmukaisesti asennetut letkut ja verkkojohdot aiheuttavat kompastumisvaaran.

▶ Asenna letkut ja verkkojohdot siten, että niihin ei voi kompastua.

Jos laitetta siirretään sen ulkonevista rakennesista, kuten esimerkiksi laitteen luukusta, osat voivat murtua.

▶ Älä siirrä laitetta sen ulkonevista rakennesista.

⚠ HUOMAA – Leikkautumisvaara!

Laitteen teräviin kulmiin koskeminen voi aiheuttaa viiltohaavoja.

▶ Älä koske laitteen teräviin kulmiin.

▶ Käytä suojakäsineitä laitetta asennettaessa ja kuljetettaessa.

1.5 Turvallinen käyttö

⚠ VAROITUS – Sähköiskun vaara!

Viallinen laite tai verkkojohto on vaarallinen.

- ▶ Älä käytä viallista laitetta.
- ▶ Älä vedä verkkojohdosta, kun irrotat laitteen sähköverkosta. Vedä aina verkkojohdon pistokkeesta.
- ▶ Jos laite tai verkkojohto on rikki, irrota heti verkkojohdon pistoke tai kytke sulake sulakerasiassa pois päältä ja sulje vesihana.
- ▶ Soita huoltopalveluun. → *Sivu 56*

Laitteeseen pääsevä kosteus voi aiheuttaa sähköiskun.

- ▶ Käytä laitetta vain suljetuissa tiloissa.
- ▶ Älä altista laitetta voimakkaalle kuumuudelle tai kosteudelle.
- ▶ Älä käytä laitteen puhdistukseen höyry- tai painepesuria, letkuja tai suihkua.

⚠ VAROITUS – Terveysriski!

Lapset voivat leikkiessään lukita itsensä vahingossa laitteeseen ja joutua hengenvaaraan.

- ▶ Älä sijoita laitetta sellaisen oven taakse, joka vaikeuttaisi laitteen oven avaamista tai estäisi sen avaamisen.
- ▶ Vedä käytöstä poistettujen laitteiden verkkojohdon pistoke irti, katkaise verkkojohto ja riko laitteen ovesa oleva lukko siten, että laitteen luukkua ei saa enää suljettua.

⚠ VAROITUS – Tukehtumisvaara!

Lapset voivat vetää henkeen tai niellä pieniä osia ja tukehtua niihin.

- ▶ Pidä pienet osat poissa lasten ulottuvilta.
- ▶ Älä anna lasten leikkiä pienillä osilla.

⚠ VAROITUS – Myrkytysvaara!

Pesu- ja hoitoaineiden nauttiminen saattaa aiheuttaa myrkytyksiä.

- ▶ Jos nielet vahingossa ainetta, käänny lääkärin puoleen.
- ▶ Säilytä pesu- ja hoitoaineet poissa lasten ulottuvilta.

⚠ VAROITUS – Räjähdyksvaara!

Jos pyykkiä on esikäsitelty liuotinainepitoisilla puhdistusaineilla, pyykki voi aiheuttaa laitteessa räjähdyksen.

- ▶ Huuhtele tällainen esikäsitelty pyykki ennen pesua huolellisesti vedellä.

⚠ HUOMAA – Loukkaantumisvaara!

Jos laitteen päälle nouseaan tai kiivetään, kansi voi murtua.

- ▶ Älä nouse tai kiipeä laitteen päälle.

Jos istuudut avoimen luukun päälle tai nojaat siihen, laite voi kaatua.

- ▶ Älä istuudu laitteen luukun päälle tai nojaa siihen.

- ▶ Älä aseta mitään esineitä laitteen luukun päälle.

Jos kosketat pyörivää rumpua, saatat loukata kätesi.

- ▶ Odota, että rumpu on kokonaan pysähtynyt ennen kuin kosketat rumpua.

⚠ HUOMAA – Palamisvaara!

Kun pesulämpötila on korkea, pesuvesi on kuumaa.

- ▶ Älä kosketa kuumaa pesuvettä.

⚠ HUOMAA – Kemiallisten palovammojen vaara!

Kun avaat pesuainekotelon, laitteesta voi roiskua pesuainetta ja hoitoainetta. Aineiden pääseminen kosketuksiin silmien tai ihon kanssa voi aiheuttaa ärsytystä.

- ▶ Jos pesu- tai hoitoainetta pääsee silmiin tai iholle, huuhtele silmät ja iho huolellisesti puhtaalla vedellä.

- ▶ Jos nielet vahingossa ainetta, käänny lääkärin puoleen.

- ▶ Säilytä pesu- ja hoitoinneet poissa lasten ulottuvilta.

1.6 Turvallinen puhdistus ja huolto

Noudata turvallisuusohjeita, kun puhdistat ja huollat laitetta.

⚠ VAROITUS – Sähköiskun vaara!

Epäasianmukaiset korjaukset ovat vaarallisia.

- ▶ Laitteen korjaustöitä saavat tehdä vain alan ammattilaiset.

- ▶ Laitteen korjaukseen saa käyttää vain alkuperäisiä varaosia.

- ▶ Jos laitteen verkkojohto vaurioituu, sen saa turvallisuussyistä vaihtaa vain valmistaja, sen huoltopalvelu tai vastaavan pätevyyden omaava henkilö.

Laitteeseen pääsevä kosteus voi aiheuttaa sähköiskun.

- ▶ Älä käytä laitteen puhdistukseen höyry- tai painepesuria, letkuja tai suihkua.

⚠ VAROITUS – Loukkaantumisvaara!

Muiden kuin alkuperäisten varaosien ja alkuperäisten varusteiden käyttö on vaarallista.

- ▶ Käytä vain valmistajan alkuperäisiä varaosia ja alkuperäisiä varusteita.

⚠ VAROITUS – Myrkytysvaara!

Liutinpitöisiä puhdistusaineita käytettäessä saattaa muodostua myrkyllisiä höyryjä.

- ▶ Älä käytä liutinpitöisiä puhdistusaineita.

2 Esinevahinkojen välttäminen

Noudata näitä neuvoja, jotta vältät aineelliset vahingot ja laitevauriot.

HUOMIO!

Huuhteluaineiden, pesuaineiden, hoitoaineiden ja puhdistusaineiden virheellinen annostelu voi haitata laitteen toimintaa.

- ▶ Noudata valmistajien annostelu suosituksia.

Suurimman sallitun täyttömäärän ylittäminen haittaa laitteen toimintaa.

- ▶ Ota kunkin ohjelman suurin sallittu täyttömäärä huomioon äläkä ylitä määrää.

→ "Ohjelmat", Sivu 25

Laitteessa on kuljetusta varten kuljetustuot. Poistamattomat kuljetustuot voivat aiheuttaa esinevahinkoja ja laitevaurioita.

- ▶ Poista ennen laitteen käyttöönottoa kaikki kuljetustuot ja ota ne talteen.
- ▶ Asenna kaikki kuljetustuot kunnolla paikoilleen aina ennen kuin kuljetat laitetta, jotta vältät kuljetusvauriot.

Tulovesiletkun epäasianmukainen liitäntä voi johtaa aineellisiin vahinkoihin.

- ▶ Kiristä tulovesiliitännän ruuvit käsikireydelle.
- ▶ Liitä tulovesiletku vesihanaan mieluiten suoraan, ilman lisäliitäntäelementtejä kuten adapteria, jatkoletkua, venttiiliä tai vastaavaa.
- ▶ Varmista, että tulovesiletkun venttiilikotelo on asennettu siten, että se ei kosketa ympäristöä eikä siihen kohdistu mitään ulkoisia voimia.
- ▶ Varmista, että vesihanan sisähalkaisija on vähintään 17 mm.
- ▶ Varmista, että vesihanaan johtavan liittimen kierteen pituus on vähintään 10 mm.

Veden liian alhainen tai korkea paine voi heikentää laitteen toimintaa.

- ▶ Varmista, että vedenpaine vesijärjestelmässä on vähintään 100 kPa (1 bar) ja enintään 1000 kPa (10 bar).
- ▶ Jos vedenpaine ylittää annetun maksimiarvon, vesijohtoliitännän ja laitteen letkusarjan väliin on asennettava paineenalennusventtiili.
- ▶ Älä liitä laitetta paineettoman vedenlämmittimen sekoittimeen. Muutetut tai vaurioituneet vesiletkut voivat aiheuttaa esine- ja laitevaurioita.

- ▶ Vesiletkuja ei saa taittaa, jättää puristuksiin, muuttaa eikä katkaista.

- ▶ Käytä vain laitteen mukana toimitettuja vesiletkuja tai valmistajan alkuperäisiä vaihtoletkuja.

- ▶ Käytettyjä vesiletkuja ei saa käyttää uudelleen.

Laitteen käyttäminen likaantuneella tai liian kuumalla vedellä voi aiheuttaa aineellisia vahinkoja ja vaurioittaa laitetta.

- ▶ Käytä laitetta vain kylmän vesijohtoveden kanssa.

Soveltumattomat puhdistusaineet voivat vahingoittaa laitteen pintoja.

- ▶ Älä käytä voimakkaita tai hankaavia puhdistusaineita.
- ▶ Älä käytä vahvasti alkoholipitoisia puhdistusaineita.
- ▶ Älä käytä kovia hankaustyynyjä tai puhdistussieniä.
- ▶ Puhdista laite vain vedellä ja pehmeällä, kostealla liinalla.
- ▶ Poista laitteen kanssa kosketuksiin joutuneet pesuainejäämät, suihkejäämät ja muu lika heti.

3 Ympäristönsuojelu ja säästö

3.1 Pakkausmateriaalin hävittäminen

Pakkausmateriaalit ovat ympäristöystävällisiä ja kierrätyskelpoisia.

- ▶ Hävitä yksittäiset osat lajiteltuina.

3.2 Energian ja resurssien säästö

Laitteesi kuluttaa vähemmän sähköä ja vettä, kun noudatat näitä ohjeita.

Käytä hyväksesi ohjelmia, joissa lämpötila on matalampi ja pesuajat pidempiä, sekä rummun suurinta sallittua täyttömäärää.

- ✓ Energian- ja vedenkulutus on tällöin tehokkainta.

Käytä säästeliästä ohjelma-asetusta.

- ✓ Kun teet ohjelma-asetukset, näet näytössä odotettavissa olevan kulutuksen.

Valitse pyykin likaisuusasteen mukainen pesuaineen annostelu.

- ✓ Kevyesti tai normaalisti likaantuneelle pyykille riittää pienempi pesuainemäärä. Noudata pesuainevälikäyttäjän annostelusuositusta.

Laske pesulämpötilaa, kun pyykki on kevyesti tai normaalisti likaantunut.

- ✓ Laite kuluttaa matalammissa lämpötiloissa vähemmän energiaa. Kevyesti tai normaalisti likaantuneelle pyykille riittää myös matalampi lämpötila kuin hoito-ohjeessa mainitaan.

Aseta suurin sallittu linkousnopeus, kun haluat kuivata pyykin pesun jälkeen kuivausrummussa.

- ✓ Kuivempi pyykki lyhentää kuivausohjelman kestoa ja pienentää energiankulutusta. Kun linkousnopeus on suurempi, pyykin jäännöskosteus vähenee ja linkousäänen voimakkuus kasvaa.

Pese pyykki ilman esipesua.

- ✓ Esipesun lisääminen pesuohjelmaan pidentää ohjelman kestoa ja lisää energian- ja vedenkulutusta.

Laitteessa on määrääautomatiikka.

- ✓ Määrääautomatiikka sovittaa vedenkulutuksen ja ohjelman keston optimaaliseksi tekstiilien laadun ja rummun täyttömäärän mukaan.

Laitteessa on Aquasensor-tunnistin.

- ✓ Aquasensor tarkkailee huuhtelun aikana huuhteluvien sameutta ja sovittaa huuhtelukertojen keston ja lukumäärän sopivaksi.

3.3 Energiansäästötila

Jos laite on pidemmän aikaa käyttämättä, laite kytkeytyy automaattisesti energiansäästötilaan. Energiansäästötila päättyy, kun käytät taas laitetta.

Jos laitteen käyttöä ei jatketa, se kytkeytyy pois päältä.

Huomautus: Laite ei kytkeydy automaattisesti pois päältä, kun Wi-Fi on aktivoitu.

4 Asennus ja liitäntä

4.1 Laitteen purkaminen pakkauksesta

HUOMIO!

Rumpuun jääneet esineet, joita ei ole tarkoitettu käytettäväksi laitteessa, voivat aiheuttaa esine- ja laitevaurioita.

- Poista nämä esineet ja kaikki mukana toimitetut varusteet rummusta ennen kuin käytät laitetta.

1. Poista kaikki pakkausmateriaali ja suojakalvot laitteesta.
→ *"Pakkausmateriaalin hävittäminen", Sivu 11.*
2. Tarkasta, onko laitteessa näkyviä vaurioita.
3. Avaa laitteen luukku.
→ *"Käytön perusteet", Sivu 30*
4. Poista varusteet rummusta.
5. Sulje laitteen luukku.

4.2 Toimituksen sisältö

Kun olet poistanut kaikki osat pakkauksesta, tarkista ettei niissä ole kuljetusvaurioita ja että kaikki osat ovat mukana.

HUOMIO!

Laitteen käyttö epätäydellisten tai viallisten varusteiden kanssa voi haitata laitteen toimintaa tai aiheuttaa aineellisia vahinkoja ja laitevaurioita.

- Älä käytä laitetta epätäydellisten tai viallisten varusteiden kanssa.
- Vaihda varusteet ennen laitteen käyttöä.
→ *"Varusteet", Sivu 29*

Huomautus: Laitteen moitteeton toiminta on tarkastettu tehtaalla. Tästä on voinut jäädä laitteeseen vesitahroja. Tahrat poistuvat ensimmäisen pesukerran jälkeen.

Toimitus koostuu seuraavista:

- Pyykinpesukone
- Laitteen asiakirjat
- Kuljetustuet
→ *"Kuljetustukien poistaminen", Sivu 13*
- Suojatulpat
- Liitäntäadapteri
- Kaari poistovesiletkun kiinnittämiseen

4.3 Sijoituspaikalle asetettavat vaatimukset

VAROITUS

Sähköiskun vaara!

Laitteessa on jännitettä johtavia osia. Jännitettä johtavien osien koskettaminen on vaarallista.

- Älä käytä laitetta ilman kansilevyä.

VAROITUS

Loukkaantumiswaara!

Jos laitetta käytetään jalustalla, laite voi kaatua.

- Kiinnitä laitteen jalat ehdottomasti valmistajan toimittaman kiinnityssarjan → *Sivu 29* avulla ennen kuin käytät laitetta jalustalla.

HUOMIO!

Laitteessa oleva jäätyvä jäännösvesi voi aiheuttaa laitevaurioita.

- Älä sijoita laitetta ulos tai tiloihin, joissa vesi voi jäätyä, äläkä käytä laitetta tällaisissa tiloissa.

Jos laitetta kallistetaan yli 40°, laitteessa oleva jäännösvesi voi valua ulos ja aiheuttaa vaurioita.

- Kallista laitetta varovasti.
- Kuljeta laite pystyasennossa.

Sijoituspaikka	Vaativuudet
Sokkeli 	Kiinnitä laite kiinnityssarjan → <i>Sivu 29</i> avulla.
Puupalkkikatto 	Sijoita laite vedenpitävälle puulevyllä (vahvuus vähintään 30 mm), joka on kiinnitetty tukevasti ruuveilla lattiaan.
Keittiökalusteiden väli 	Sijoita laite vain yhtenäisen, viereisten kaappien kanssa kiinteästi liitetyn työtason alle. Vaadittava asennussyvennyksen leveys: 60 cm.
Seinän vieressä 	Älä asenna letkuja puristuksiin seinän ja laitteen väliin.

4.4 Kuljetustukien poistaminen

Laitteen takasivulla on kuljetusta varten kuljetustuet.

Huomautus: Säilytä kuljetustukien ruuvit ja holkit myöhempää kuljetusta → *Sivu 55* varten.

1. Vedä letkut pois pidikkeistä.

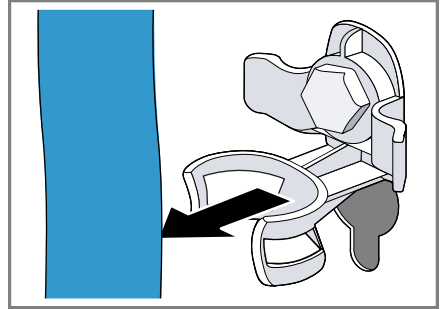

2. Löystytä ① ja poista ② 4 kuljetustuen kaikki ruuvit ruuviavaimella, avainkoko 13.

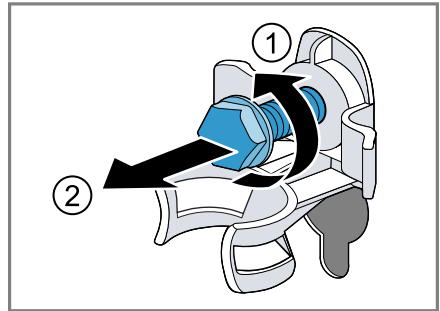

3. Vedä verkkoliitäntäjohto pois pidikkeestä.

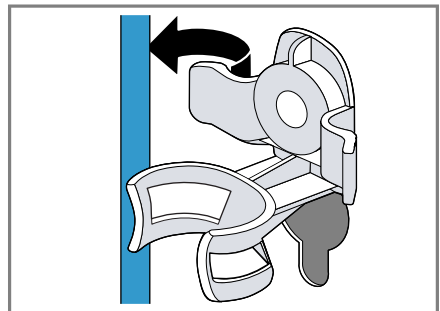

fi Asennus ja liitäntä

4. Poista 4 holkkia.



5. Aseta 4 suojatulppaa paikoilleen.



6. Paina 4 suojatulppaa kiinni.



4.5 Kuljetustukilistojen poistaminen

1. Löystytä ja poista pystysuorien kuljetustukilistojen ruuvit ruuviavaimella T20.

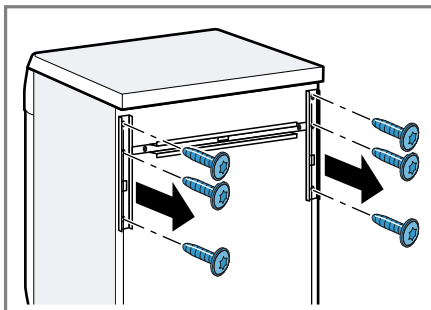

2. Poista kuljetustukilistat.

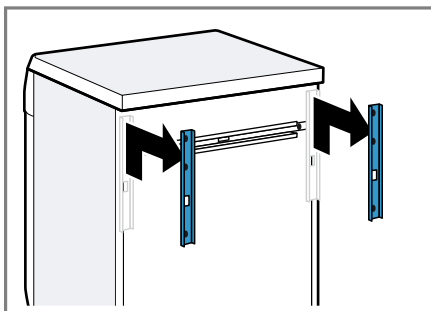

3. Löystytä ja poista vaakasuoran kuljetustukilistan ruuvit ruuviavaimella T20.

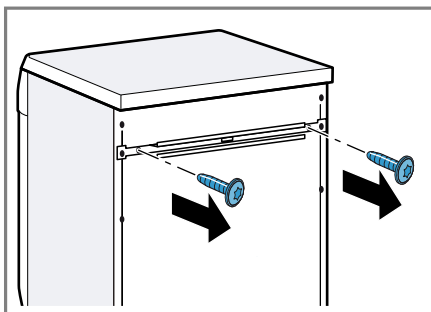

4. Poista kuljetustukilista.

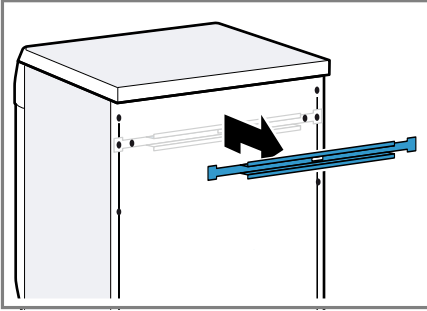

4.6 Laitteen liittäminen

Tulovesiletkun liittäminen

VAROITUS Sähköiskun vaara!

Laitteessa on jännitettä johtavia osia. Jännitettä johtavien osien koskettaminen on vaarallista.

- ▶ Älä upota sähkötoimista Aquastop-venttiiliä veteen.

1. Liitä tulovesiletku vesihanaan (26,4 mm = 3/4").

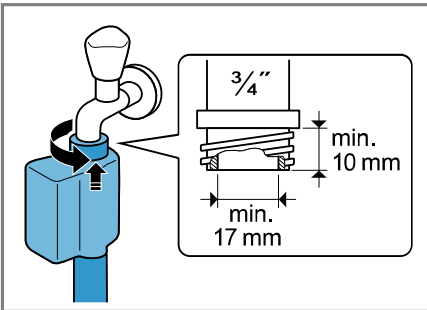

2. Jos käytössä on vesihana 21 mm = 1/2", asenna ensin adapteri ja tiivistelevy.

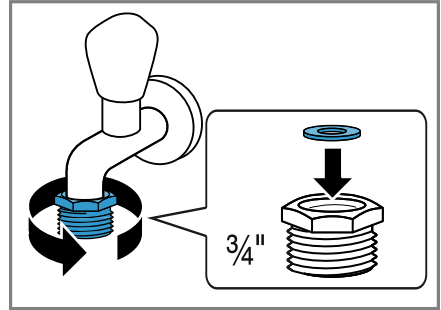

3. Avaa vesihana varovasti ja tarkasta, ovatko liitäntäkohdat tiiviit.

Poistovesiliitännän liittäntätyypit

Seuraavassa saat ohjeet laitteen liittämistä poistovesijärjestelmään.

HUOMIO!

Kun laitteesta poistetaan vesi pumpaamalla, poistovesiletku on paineen alainen, ja letku voi irrota asennetusta liitäntäkohdasta.

- ▶ Varmista, että poistovesiletku ei pääse irtoamaan tahattomasti.

Huomautus: Ota huomioon poistoveden pumppauskorkeudet. Suurin sallittu poistoveden pumppauskorkeus on 100 cm.

Hajulukko

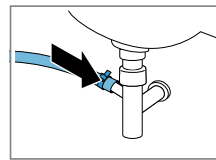

Varmista liitäntäkohdan pitävyys letkunkiristimellä (24 - 40 mm).

Pesuallas

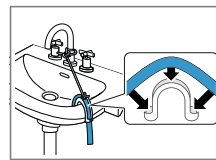

Kiinnitä poistovesiletku kaaren avulla ja varmista paikallaan pysyminen.

Muoviputki, jossa on kumimuhvi, tai viemäri

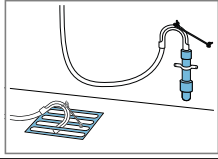

Kiinnitä poistovesiletku kaaren avulla ja varmista paikallaan pysyminen.

4.7 Laitteen suoristaminen

Suorista laite oikein, jotta vähennät häiriöääniä ja värinöitä ja vältät laitteen liikkumisen.

1. Avaa vastamutterit kiertämällä ruuviavainta, avainkoko 17, myötäpäivään.

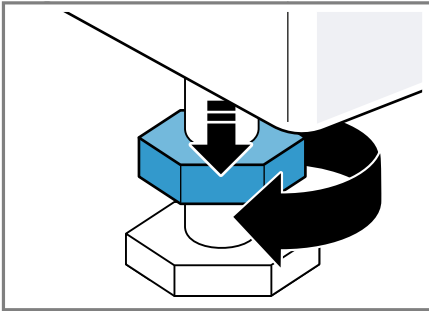

2. Suorista laite kiertämällä laitejalkoja. Tarkasta laitteen sijoitus vesivaa'alla.

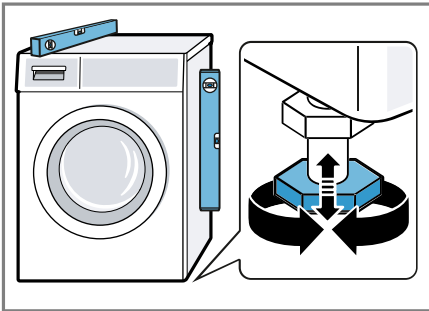

Laitteen on oltava tukevasti lattialla kaikkien jalkojen varassa.

3. Kierrä vastamutterit ruuviavaimella, avainkoko 17, käsikireyteen laitteen runkoa vasten.

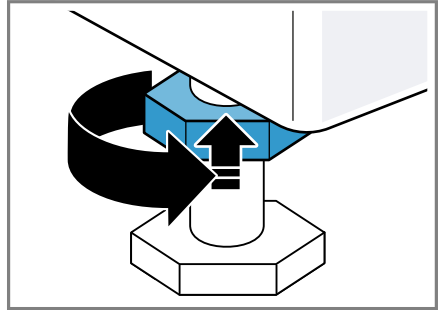

Pidä samalla kiinni laitteen jalasta, jotta korkeus ei muutu.

4.8 Laitteen liittäminen sähköverkkoon

1. Liitä verkkojohdon verkkopistoke laitteen läheisyydessä olevaan pistorasiaan.
Laitteen liitännätiedot löydät teknisistä tiedoista → *Sivu 58*.
2. Tarkista verkkopistokkeen kiinnitys.

5 Tutustuminen

5.1 Laite

Tästä löydät yleiskuvan laitteen osista.

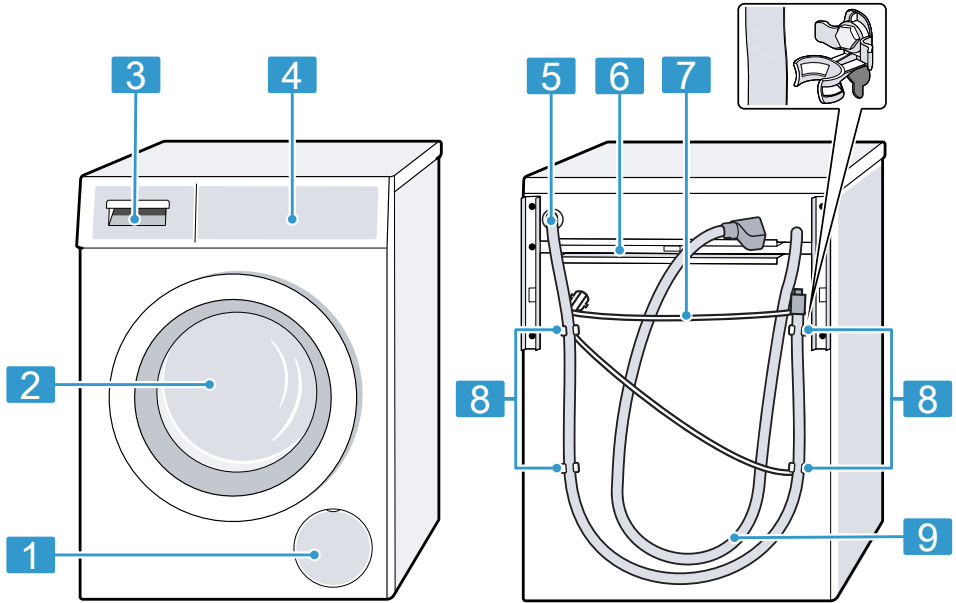

Laitteen tyypistä riippuen voivat tietyt yksityiskohdat kuten väri ja muoto poiketa kuvasta.

1 Poistopumpun huoltoluukku
→ *Sivu 40*

2 Luukku

3 Pesuainekotelo → *Sivu 18*

4 Ohjauspaneeli → *Sivu 18*

5 Poistovesiletku → *Sivu 15*

6 Kuljetustukilistat → *Sivu 14*

7 Verkkoliitäntäjohto → *Sivu 16*

8 Kuljetustuet → *Sivu 13*

9 Tulovesiletku → *Sivu 15*

5.2 Pesuainekotelo

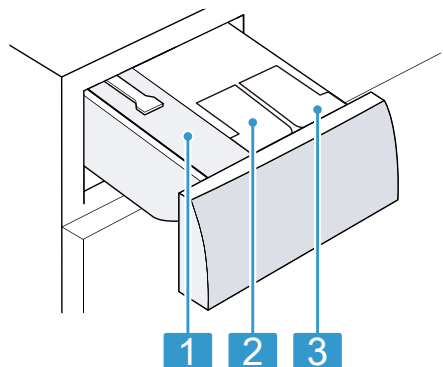

1 Lokero manuaalista varten

2  : Annostelusäiliö huuhteluaineelle tai pesuaineelle

3 : Annostelusäiliö pesuaineelle

5.3 Ohjauspaneeli

Käyttöpaneelin avulla asetetaan laitteen toiminnot ja nähdään tiedot sen käyttötilasta.

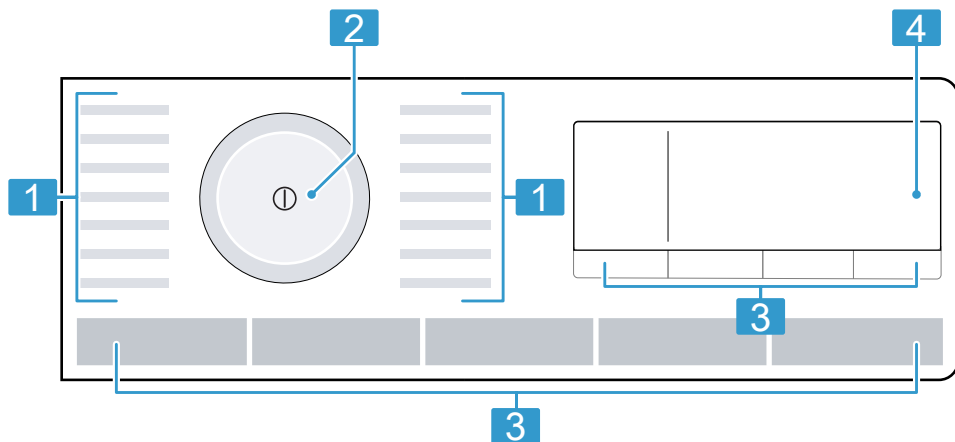

1 Ohjelmat

2 Ohjelmavalitsin → *Sivu 30*

3 Valitsimet → *Sivu 23*

4 Näyttö → *Sivu 20*

6 Ennen ensimmäistä käyttöä

Valmistele laite käyttöä varten.

6.1 Tyhjän pesukerran käynnistäminen

Laite on tarkastettu huolellisesti ennen sen lähettämistä tehtaalta. Pese ensimmäisen kerran ilman pyykkiä, jotta tehtaan koepesun mahdollinen jäännösvesi poistuu laitteesta.

1. Paina ①.

Päälle kytkeytyminen kestää muutamia sekunteja.

2. Aseta ohjelma **Rummun puhdistus**.

3. Sulje luukku.

4. Vedä pesuainekotelo ulos.

5. Annostele valkopesupulveria manuaalisen annostelun lokeroon.

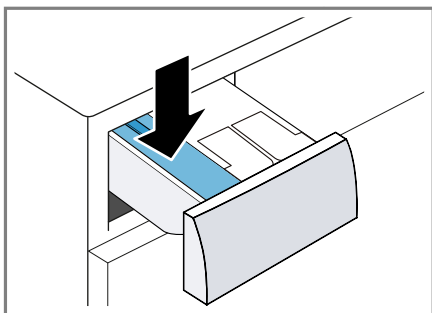

Käytä kevyeen likaan vain puolet pesuainevalmistajan suosittelemasta pesuainemäärästä, jotta vältät vaahdon muodostumisen. Älä käytä villa- tai hienopesuainetta.

6. Työnnä pesuainekotelo paikalleen.

7. Käynnistä ohjelma painamalla ▷||| (Käynnistys/Tauko).

✓ Näytössä näkyy jäljellä oleva ohjelman kesto.

- ✓ Näytössä näkyy ohjelman päätyminen: **-0-**.
- 8. Käynnistä ensimmäinen pesukerta tai paina ①, jos haluat kytkeä laitteen pois päältä.
→ "Käytön perusteet", Sivu 30













7 Näyttö

Näytössä näet voimassa olevat asetusarvot, valintamahdollisuudet ja ohjetekstit.



Näyttö	Nimitys	lisätietoja
0:40 ¹	Ohjelman kesto/ ohjelman jäljellä oleva kesto	Ohjelman likimääräinen todennäköinen kesto tai ohjelman jäljellä oleva kesto.
10h ¹	Ajastusaika	→ "Valitsimet", Sivu 23
10,0 kg ¹	Täyttösuositus	Suurin sallittu täyttömäärä asetetulle ohjelmalle kg.
☒ - 1600	Linkousnopeus	Asetettu linkousnopeus r/min. → "Valitsimet", Sivu 23 0: ilman loppulinkousta, vain veden poisto ☒: jää veteen, ilman veden poistoa
❄ - 90	Lämpötila	Asetettu lämpötila °C. → "Valitsimet", Sivu 23 ❄ (kylmä)
☒	Esipesu	Ohjelman tila
☒	Peseminen	Ohjelman tila
☒	Huuhtelu	Ohjelman tila
☒	Linkous	Ohjelman tila
-P-	Tauko	Ohjelman tila
-0-	Ohjelman päätyminen	Ohjelman tila

¹ Esimerkki

Näyttö	Nimitys	lisätietoja
	Lapsilukko	<ul style="list-style-type: none"> ■ palaa: lapsilukko on aktivoitu. ■ vilkkuu: lapsilukko on aktivoitu ja laitetta on käytetty. <p>→ <i>"Lapsilukon deaktivointi", Sivu 32</i></p>
	Energiankulutus	<p>Energiankulutus asetetulle ohjelmalle.</p> <ul style="list-style-type: none"> ■ — : pieni energiankulutus ■ ————— : suuri energiankulutus
	Vedenkulutus	<p>Vedenkulutus asetetulle ohjelmalle.</p> <ul style="list-style-type: none"> ■ — : pieni vedenkulutus ■ ————— : suuri vedenkulutus
	Wi-Fi	<ul style="list-style-type: none"> ■ palaa: laite on yhdistetty kotiverkkoon. ■ vilkkuu: laite yrittää nyt muodostaa yhteyden kotiverkkoon. <p>→ <i>"Home Connect", Sivu 35</i></p>
	Energianhallinta	<p>Laite on yhdistetty Smart Energy -järjestelmään (energianhallinta). Laitteen yhdistäminen energianhallintaan</p>
	Nestemäisen pyykinpesuaineen annostelusäiliö	<ul style="list-style-type: none"> ■ palaa: nestemäisen pesuaineen älykäs annostelujärjestelmä on aktivoitu. ■ vilkkuu: annostelusäiliön minimitäyttöaste on alittunut. <p>→ <i>"Älykäs annostelujärjestelmä Intelligent Dosing System", Sivu 32</i></p> <p> (nestemäinen pyykinpesuaine)</p>
 	Nestemäisen pyykinpesuaineen tai huuhteluaineen annostelusäiliö.	<ul style="list-style-type: none"> ■ palaa: nestemäisen pesuaineen tai huuhteluaineen älykäs annostelujärjestelmä on aktivoitu. ■ vilkkuu: annostelusäiliön minimitäyttöaste on alittunut. <p>→ <i>"Älykäs annostelujärjestelmä Intelligent Dosing System", Sivu 32</i></p> <p> (nestemäinen pyykinpesuaine)  (huuhteluaine)</p>
50 ml ¹	Perusannostelumäärä	<p>Pesuaineen tai huuhteluaineen perusannostelumäärän.</p> <p>→ <i>"Perusannostelumäärä", Sivu 34</i></p>
	Vaahdontunnistus	<p>Laite on tunnistanut liian suuren vaahdomäärän.</p>
	Luukku	<p>Täyttöluukun lukitus on vapautunut ja luukku voidaan avata.</p>













¹ Esimerkki

fi Näyttö

Näyttö	Nimitys	lisätietoja
🚰	Vesihana	<ul style="list-style-type: none">▪ Ei vedenpainetta.▪ Vedenpaine on liian matala.
🚰	Pesuainekotelo	Pesuainekotelo ei ole kunnolla paikallaan.
E:35 / -10 ¹	Vika	Vikakoodi, vikanäyttö, äänimerkki.
¹ Esimerkki		

8 Valitsimet



Ohjelma-asetusten valikoima riippuu asetetusta ohjelmasta. Kunkin ohjelman valintamahdollisuudet löydät yhteenvedosta .

Valitsin	Valinta	lisätietoja
 (Käynnistys/ Tauko)	<ul style="list-style-type: none"> ■ käynnistäminen ■ keskeyttäminen ■ pysäyttäminen tauon ajaksi 	Ohjelman käynnistäminen, keskeyttäminen tai pysäyttäminen tauon ajaksi.
varioSpeed 	<ul style="list-style-type: none"> ■ aktivointi ■ deaktivointi 	Ohjelman lyhyemmän keston aktivointi tai deaktivointi. Huomautus: Energiankulutus kasvaa. Tämä ei vaikuta pesutulokseen.
i-Dos 	<ul style="list-style-type: none"> ■ aktivointi ■ deaktivointi ■ Perusannostelu määrä 	Painamalla valitsinta lyhyesti, aktivoit tai deaktivoit nestemäisen pesuaineen älykkään annostelujärjestelmän  . Painamalla valitsinta n. 3 sekunnin ajan, voit säätää perusannostelumäärän. → "Älykäs annostelujärjestelmä Intelligent Dosing System", Sivu 32
i-Dos 	<ul style="list-style-type: none"> ■ aktivointi ■ deaktivointi ■ Annostelusäiliön sisältö ■ Perusannostelu määrä 	Painamalla valitsinta lyhyesti aktivoit tai deaktivoit huuhteluaineen  tai nestemäisen pesuaineen  älykkään annostelujärjestelmän. Painamalla valitsinta n. 3 sekunnin ajan, voit määrittää annostelusäiliön sisällön tai säätää perusannostelumäärän. → "Älykäs annostelujärjestelmä Intelligent Dosing System", Sivu 32
-  +	24 tuntiin saakka	Määritä ohjelman päättyminen. Ohjelman kesto sisältyy jo asetettuun tuntimäärään. Kun ohjelma käynnistetään, näytössä näkyy ohjelman kesto.
°C (Lämpötilavalinta)	 - 90 °C	Lämpötilan °C muuttaminen.
 (Linkous)	 - 1600	Linkousnopeuden muuttaminen tai ohjelman  (jää veteen) aktivointi. Valinnalla  vettä ei pumpata pesun päätyttyä pois ja linkous deaktivoidaan. Pyykki jää huuhteluveteen.

Valitsin	Valinta	lisätietoja
① (virtakytkin)	<ul style="list-style-type: none"> ■ kytkeminen päälle ■ kytkeminen pois päältä 	Kytke laite päälle tai pois päältä.
☐ (Etäkäynnistys)	<ul style="list-style-type: none"> ■ aktivointi ■ deaktivointi ■ Home Connect -valikon avaaminen 	→ "Kaukokäynnistys", Sivu 37
🔒 3 sek. (Lapsilukko 3 sek.)	<ul style="list-style-type: none"> ■ aktivointi ■ deaktivointi 	→ "Lapsilukko", Sivu 32
⊙ (Linkous)	Monivalinta	Perusasetukset
⌵ (Esipesu)	<ul style="list-style-type: none"> ■ aktivointi ■ deaktivointi 	<p>Esipesun aktivointi tai deaktivointi, esimerkiksi runsaasti likaantunut pyykin pesuun.</p> <p>Huomautus: Jos älykäs annostelu on aktivoitu, pesuaine annostellaan automaattisesti esipesua ja varsinaista pesua varten.</p> <p>Jos älykäs annostelu on deaktivoitu, annostele pesuaine esipesua varten suoraan rumpuun.</p>
👑 (Vesi plus)	<ul style="list-style-type: none"> ■ aktivointi ■ deaktivointi 	<p>Runsaamman vesimäärän käytön ja lisähuuhtelukerran aktivointi tai deaktivointi.</p> <p>Suosittelaa erityisen herkkäihoisille ja alueille, joissa vesi on hyvin pehmeää.</p>
👤 (Rypistymisestä)	<ul style="list-style-type: none"> ■ aktivointi ■ deaktivointi 	<p>Rypistymistä vähentävän pesun aktivointi tai deaktivointi.</p> <p>Linkouksen kulkua ja linkousnopeutta muutetaan pyykin rypistymisen vähentämiseksi.</p> <p>Pyykki on pesun jälkeen niin kosteaa, että se oikenee pyykkinarulla.</p>

9 Ohjelmat

Huomautus: Pyykin hoito-ohjemerkinnoistä löydät lisää ohjeita ohjelmanvalinnasta. Hoito-ohjeiden symbolit

Ohjelma	Kuvaus	suurin täyttö määrä (kg)
Puuvilla	<p>Kulutusta kestävien puuvillaa, pellavaa ja sekoitekuitua olevien tekstiilien pesu. Sopii myös lyhennetyksi ohjelmaksi normaalilikaiselle pyykille, kun aktivoit ohjelman varioSpeed .</p> <p>Ohjelma-asetus:</p> <ul style="list-style-type: none"> ■ maks. 90 °C ■ maks. 1600 r/min 	10,0 5,0 ¹
Eco 40-60	<p>Puuvillaa, pellavaa ja sekoitekuitua olevien tekstiilien pesu.</p> <p>Huomautus: Tekstiilejä, jotka voidaan hoito-ohjesymbolin mukaan pestä lämpötilassa 40 °C  - 60 °C , voidaan pestä yhdessä. Pesuteho vastaa parasta mahdollista pesuteholuokkaa lakisäätteisten määräysten mukaan.</p> <p>Tälle ohjelmalle sovitetaan pesulämpötila automaattisesti täyttömäärän mukaan, jotta saavutetaan optimaalinen energiatehokkuus ja paras mahdollinen pesuteho. Pesulämpötilaa ei voi muuttaa.</p> <p>Ohjelma-asetus:</p> <p>Huomautus: Lämpötilaa ei voi tässä ohjelmassa säätää, ja se määritetään automaattisesti.</p> <ul style="list-style-type: none"> ■ maks. - °C ■ maks. 1600 r/min 	10,0
Synteettiset	<p>Synteettistä materiaalia ja sekoitekuitua olevien tekstiilien pesu.</p> <p>Ohjelma-asetus:</p> <ul style="list-style-type: none"> ■ maks. 60 °C ■ maks. 1200 r/min 	4,0
Mix	<p>Puuvillaa, pellavaa, synteettistä materiaalia ja sekoitekuitua olevien tekstiilien pesu. Sopii kevyesti likaantuneelle pyykille.</p>	4,0



¹ varioSpeed  aktivoitu

Ohjelma	Kuvaus	suurin täyttö määrä (kg)
	Ohjelma-asetus: <ul style="list-style-type: none"> ■ maks. 60 °C ■ maks. 1600 r/min 	
Hienopesu/ Silkki	Hellävaraista käsittelyä vaativien, pesunkestävien silkkiä, viskoosia tai synteettistä materiaalia olevien tekstiilien pesu. Käytä hienopyykille tai silkille tarkoitettua pyykinpesuainetta. Huomautus: Pese erityisen hellävaraista käsittelyä vaativat tai hakasia, sinkilöitä tai kaaria sisältävät tekstiilit pesupussissa. Ohjelma-asetus: <ul style="list-style-type: none"> ■ maks. 40 °C ■ maks. 800 r/min 	2,0
 Villa	Villaa ai villasekoitetta olevien käsin- tai konepesunkestävien tekstiilien pesu. Pyykin kutistumisen välttämiseksi rumpu pyörittää tekstiilejä erityisen hellävaraisesti ja pitää välillä pitkiä taukoja. Käytä villalle tarkoitettua pyykinpesuainetta. Ohjelma-asetus: <ul style="list-style-type: none"> ■ maks. 40 °C ■ maks. 800 r/min 	2,0
powerSpeed 59'	Puuvillaa, pellavaa, synteettistä materiaalia ja sekoitekuitua olevien tekstiilien pesu. Sopii vähän tai normaalisti likaantuneelle pyykille. Optimaalinen pesutulos alle tunnissa. Ohjelma-asetus: <ul style="list-style-type: none"> ■ maks. 40 °C ■ maks. 1400 r/min 	5,0
Huuhtelu	Huuhtelu ja sen jälkeen linkous ja veden poisto. Ohjelma-asetus: maks. 1600 r/min	–
Linkous/Veden poisto	Linkous ja veden poisto. Jos haluat vain poistaa veden, aktivoi 0. Pyykkiä ei lingota. Ohjelma-asetus: maks. 1600 r/min	–
Hygienia	Kulutusta kestävien puuvillaa, pellavaa ja sekoitekuitua olevien tekstiilien pesu. Sopii allergikoille ja tavallista suurempien hygieniavaatimusten täyttämiseen.	6,5

¹ varioSpeed  aktivoitu

Ohjelma	Kuvaus	suurin täyttö määrä (kg)
	<p>Huomautus: Kun asetettu lämpötila on saavutettu, se pysyy samana koko pesuprosessin ajan.</p> <p>Ohjelma-asetus:</p> <ul style="list-style-type: none"> ■ maks. 60 °C ■ maks. 1600 r/min 	
Outdoor	<p>Kalvomateriaalia sisältävien ja vettä hylkivien ulkoilu- ja vapaa-ajan asujen pesu.</p> <p>Käytä ulkoiluvaahteille tarkoitettua pyykinpesuainetta.</p> <p>Älä käytä huuhteluainetta.</p> <p>Ohjelma-asetus:</p> <ul style="list-style-type: none"> ■ maks. 40 °C ■ maks. 800 r/min 	2,0
Automaattinen 30°C	<p>Hellävaraista käsittelyä vaativien puuvillaa, synteettistä materiaalia ja sekoitekuitua olevien tekstiilien pesu.</p> <p>Pyykin hellävarainen käsittely.</p> <p>Laite tunnistaa automaattisesti likaisuusasteen ja tekstiilityypin. Pesuohjelma sovitetaan vastaavasti.</p> <p>Huomautus: Lämpötilaa ja linkousnopeutta ei voi tässä ohjelmassa säätää, ja ne määritetään automaattisesti.</p> <p>Lämpötila on enintään 30 °C.</p> <p>Linkousnopeus on enintään 1000 r/min.</p>	3,5
Rummun puhdistus	<p>Rummun puhdistus ja hoito.</p> <p>Käytä ohjelmaa seuraavissa tapauksissa:</p> <ul style="list-style-type: none"> ■ ennen ensimmäistä käyttöä ■ jos peset usein pesulämpötilassa 40 °C tai tätä matalammassa lämpötilassa ■ pidemmän poissaolon jälkeen <p>Käytä valkopesuun soveltuvaa pesujauhetta tai valkaisuainetta sisältävää pesuainetta.</p> <p>Puolita pesuainemäärä, jotta vältät vaahdon muodostumisen.</p> <p>Älä käytä huuhteluainetta.</p> <p>Älä käytä villa- tai hienopesuainetta tai nestemäistä pyykinpesuainetta.</p>	–

¹ varioSpeed  aktivoitu

Ohjelma	Kuvaus	suurin täyttö määrä (kg)
<p>Huomautus: Jos et ole pitkään aikaan käyttänyt ohjelmaa, jossa pesulämpötila on 60 °C tai korkeampi, rummunpuhdistuksen näyttö vilkkuu muistutukseksi.</p>		
Super 15'/30'	<p>Puuvillaa, synteettistä materiaalia ja sekoitekuitua olevien tekstiilien pesu. Lyhyt ohjelma pienelle määrälle kevyesti likaantunutta pyykkiä. Ohjelma kestää n. 30 minuuttia. Jos haluat lyhentää ohjelman keston 15 minuuttiin, aktivoi varioSpeed . Suurin sallittu täyttömäärä laskee arvoon 2,0 kg. Ohjelma-asetus:</p> <ul style="list-style-type: none"> ■ maks. 40 °C ■ maks. 1200 r/min 	4,0
<p>¹ varioSpeed  aktivoitu</p>		

10 Varusteet

Käytä alkuperäisiä varusteita. Ne on suunniteltu laitettasi varten.

	Käyttö	Tilausnumero
Tulovesiletkun jatke	Kylmän tulovesiletkun tai Aquastop-tulovesiletkun pidentäminen (2,5 m).	WZ10131
Kiinnityssarja	Laitteen vakauden parantaminen.	WX975600
Jalusta	Sijoita laite korkeammalle täyttämisen ja tyhjentämisen helpottamiseksi.	WZWP20W

11 Pyykki

Huomautus: Lisätietoja löydät digitaalisesta käyttöohjekirjasta skannaamalla sisällysluettelossa olevan QR-koodin tai osoitteesta www.siemens-home.bsh-group.com .

11.1 Pyykin esivalmistelu

HUOMIO!

Pyykkiin jääneet esineet voivat vahingoittaa pyykkiä ja rumpua.

- ▶ Tyhjennä taskut ennen kuin laitat pyykin koneeseen.
- ▶ Esikäsittele pyykki laitteen ja pyykin suojaamiseksi.
 - Tyhjennä taskut
 - Harjaa taskuissa ja käänteissä oleva hiekka pois
 - Sulje pussilakanat ja tyynyliinat
 - Sulje kaikki vetoketjut, tarrakiinnikkeet, hakaset ja nepparit
 - Sido irralliset kangasvyöt, esiliinojen nauhat jne. tai käytä pesupussia

- sido pidemmät kiristysnyörit ja nauhat huppujen tai housujen kiinteisiin osiin
- Poista verhojen ripustusrullat ja lyijypainot tai käytä pesupussia
- Käytä pienille vaatteille, kuten esimerkiksi lasten sukille, pesupussia
- Jotkut pinttyneet, kuivuneet tahrat saa poistettua useamman kerran pesemällä
- Pese aina yhdessä pieniä ja suuria vaatekappaleita
- Älä hankaa tuoreita tahroja, vaan painele niitä saippuaveteen kostutetulla liinalla
- Avaa pyykin laskokset ja kääntelee pyykki ilmvaksi tai noudata ohjelmien kuvauksia

12 Pesuaine ja hoitoaine

Huomautukset

- Lisätietoja käytöstä löydät osoitteesta www.siemens-home.bsh-group.com tai skannaamalla tämän käyttöohjeen otsikkosivulla olevan QR-koodin.

fi Käytön perusteet

- Noudata turvallisuuteen → *Sivu 4* ja aineellisten vahinkojen välttämiseen → *Sivu 10* liittyviä ohjeita.

Käyttöä ja annostelua koskevat valmistajan ohjeet löydät pakkauksesta.

Huomautukset

- käytä vain helposti valuvia nestemäisiä pesuaineita
- älä sekoita erilaisia nestemäisiä pesuaineita keskenään
- älä sekoita yhteen pyykinpesuainetta ja huuhteluainetta
- älä käytä liian pitkään säilössä olleita tai liian paksuja tuotteita
- älä käytä liuotinpitoisia tai syövyttäviä aineita tai aineita, joista haihtuu kaasuja, esimerkiksi nestemäisiä valkaisuaineita
- käytä värjäysaineita säästeliäästi, suola saattaa syövyttää teräspintoja
- älä käytä laitteessa värinpoistoaineita
- älä annostele annostelusäiliöön → *Sivu 33* etikkaa älykästä annostelujärjestelmää varten

13 Käytön perusteet

Huomautus: Lisätietoja löydät digitaalisesta käyttöohjekirjasta skannaamalla sisällysluettelossa olevan QR-koodin tai osoitteesta www.siemens-home.bsh-group.com.

13.1 Laitteen kytkeminen päälle

Vaatus: Laite on asennettu ja liitetty asianmukaisesti.

→ *"Asennus ja liitäntä"*, *Sivu 12*

- ▶ Paina .

Päälle kytketyminen kestää muutamia sekunteja.

- ✓ Toiminnan kuuluva tarkastus on käynnissä.

Huomautus: Rummun valo sammuu automaattisesti.

13.2 Ohjelman asettaminen

1. Kierrä ohjelmavalitsinta ja aseta se haluamasi ohjelman kohdalle.
→ *"Ohjelmat"*, *Sivu 25*
2. Tarvittaessa, muuta ohjelma-asetuksia → *Sivu 30*.

13.3 Ohjelma-asetusten muuttaminen

Vaatus: Ohjelma on asetettu.

→ *"Ohjelman asettaminen"*, *Sivu 30*

- ▶ Muuta ohjelma-asetuksia.
→ *"Valitsimet"*, *Sivu 23*

Huomautukset

- Ohjelma-asetukset eivät tallennu ohjelmaan pysyvästi.
- Kun aktivoit tai deaktivoit älykkään annostelujärjestelmän, asetus tallentuu muistiin.

13.4 Pyykin asettaminen koneeseen

Huomautus: Huomioi ohjelman

→ *"Ohjelmat"*, *Sivu 25* suurin sallittu täyttömäärä, jotta vältät rypistymisen.

Vaatus: Pyykki on esikäsitelty.

→ *"Pyykki"*, *Sivu 29*

1. Avaa luukku.

Varmista, että rumpu on tyhjä.

2. Aseta pyykki rumpuun.

3. Sulje luukku.

Varmista, että pyykkiä ei jää puristuksiin luukun väliin.

13.5 Pesuaineen ja hoitoaineen jakaminen

Ohjelmissa, joissa älykäs annostelu ei ole mahdollinen tai et halua käyttää sitä, voit annostella pesuaineen manuaalisesti.

Ohje: Älyllään annostelun lisäksi voit lisätä manuaalisen annostelun lokeroihin myös muita pyykinhoitoaineita kuten esimerkiksi tahrannoistoina, tärkki tai valkaisuaine. Älä annostele manuaalisen annostelun lokeroon lisää pyykinpesuainetta, jotta vältät pyykinpesuaineen yliannostuksen tai vaahdon muodostumisen.

Huomautus: Ota pesuainetta ja hoitoainetta → *Sivu 29* koskevat ohjeet huomioon.

1. Vedä pesuainekotelo ulos.
2. Annostele pesuaine.
→ *"Pesuainekotelo"*, *Sivu 18*
3. Annostele tarvittaessa hoitoaine.
4. Työnnä pesuainekotelo paikalleen.

13.6 Pesuohjelman käynnistäminen

Huomautus: Jos haluat muuttaa ohjelman päättymisaikaa, aseta ensin ajastusaika.

- ▶ Paina ▷00.
- ✓ Rumpu pyörii ja laite suorittaa täyttömäärän tunnistuksen, joka voi kestää enintään 2 minuuttia, ja sen jälkeen laitteeseen tulee vettä.
- ✓ Näytössä näkyy joko ohjelman kesto tai ajastusaika.
- ✓ Näytössä näkyy ohjelman päättymisen: **-0-**.

13.7 Pyykin liottaminen

Huomautus: Pesuainetta ei tarvitse lisätä. Pesuvesi käytetään sen jälkeen myös pesemiseen.

1. Käynnistä ohjelma.
2. Kun haluat pysäyttää ohjelman tauon ajaksi, paina noin 10 minuutin kuluttua ▷00.
3. Kun haluat jatkaa ohjelmaa, paina haluamasi liotusajan kuluttua ▷00.

13.8 Pyykin lisääminen

1. Paina ▷00.

Laite pysähtyy taukoa varten.

Huomautus: Jos 0 ilmestyy näyttöön, pyykin lisääminen ei ole mahdollista.

Kun näyttö 0 sammuu, pyykin lisääminen on mahdollista.

2. Avaa laitteen luukku.
3. Lisää tai poista pyykkiä.
4. Sulje laitteen luukku.
5. Paina ▷00.

13.9 Ohjelman keskeyttäminen

1. Paina ▷00.

2. Avaa laitteen luukku.

Jos lämpötila on korkea tai veden pinta on korkealla, luukku pysyy turvallisuussyistä lukittuna.

- Jos lämpötila on korkea, käynnistä ohjelma **Huuhtelu**.
- Jos veden pinta on korkealla, käynnistä ohjelma **Linkous** tai valitse veden poistoon sopiva ohjelma.

→ *"Ohjelmat"*, *Sivu 25*

3. Poista pyykki → *Sivu 32*.

13.10 Ohjelman jatkaminen, kun pyykki on jäänyt veteen

1. Ohjelma **Linkous**, tai valitse sopiva ohjelma veden poistamiseksi.
→ "Ohjelmat", Sivu 25
2. Paina ▷□□.

13.11 Pyykin poistaminen koneesta

1. Avaa laitteen luukku.
2. Poista pyykki.

13.12 Laitteen kytkeminen pois päältä

1. Paina ⊕.
2. Pyyhi kumimansetti kuivaksi ja poista vieraat esineet.

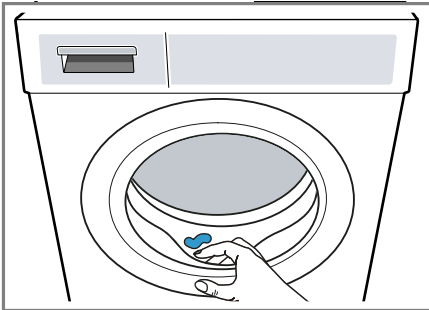

3. Jätä laitteen luukku ja pesuainekotelo auki, jotta jäännösvesi pääsee kuivumaan.

14 Lapsilukko

Lukitse laite valitsimien tahattoman käytön estämiseksi.

14.1 Lapsilukon aktivointi

- ▶ Paina molempia valitsimia
↻ **3 sek.** noin 3 sekunnin ajan.

- ✓ Näytössä näkyy ↻.
- ✓ Valitsimet on lukittu.
- ✓ Lapsilukko pysyy aktivoituna myös, kun laite kytketään pois päältä.

14.2 Lapsilukon deaktivointi

Vaatus: Lapsilukon deaktivoinniseksi pitää laitteen olla päällä.

- ▶ Paina molempia valitsimia
↻ **3 sek.** noin 3 sekunnin ajan.
Jotta käynnissä oleva ohjelma ei keskeydy, ohjelmavalitsimen pitää olla aloitusohjelman kohdalla.
- ✓ Symboli ↻ sammuu näytöstä.

15 Älykäs annostelujärjestelmä Intelligent Dosing System

Nestemäistä pyykinpesuainetta ja huuhteluainetta annostellaan automaattisesti sopivat määrät ohjelmasta ja asetuksista riippuen.

15.1 Älykästä annostelujärjestelmää käyttävän ohjelman käynnistäminen

Kun et halua annostella nestemäistä pesuainetta tai huuhteluainetta manuaalisesti, käytä älykästä annostelujärjestelmää. Tämä toiminto on käytettävissä asetusta ohjelmasta riippuen, ja se aktivoituu automaattisesti.

Huomautus

Kun käytät älykästä annostelujärjestelmää, älä annostelee lisää pesuainetta tai huuhteluainetta

manuaalisen annostelun lokeroon.

→ *"Pesuaineen ja hoitoaineen jakaminen", Sivu 31*

Jos haluat annostella asetetulle ohjelmalle manuaalisesti, noudata seuraavia ohjeita:

- Deaktivoi älykäs annostelujärjestelmä ennen ohjelman käynnistämistä. Asetukset pysyvät muistissa myös laitteen pois päältä kytkemisen jälkeen.
 - *"Valitsimet", Sivu 23*
 - *"Valitsimet", Sivu 23*
- Annostelee pesuainetta tai huuhteluainetta manuaalisen annostelun lokeroon.
 - *"Pesuaineen ja hoitoaineen jakaminen", Sivu 31*
- Aktivoi älykäs annostelujärjestelmä ohjelman päättymisen jälkeen.
 - *"Valitsimet", Sivu 23*
 - *"Valitsimet", Sivu 23*

Vaatimukset

- Pyykki on esikäsitelty.
 - *"Pyykin esivalmistelu", Sivu 29*
- Pyykki on lajiteltu. Pyykin lajittelu
- Pyykki on asetettu rumpuun.
 - *"Pyykin asettaminen koneeseen", Sivu 30*
- Ohjelma on asetettu.
 - *"Ohjelman asettaminen", Sivu 30*
- Älykäs annostelujärjestelmä on aktivoitu.
 - *"Valitsimet", Sivu 23*
 - *"Näyttö", Sivu 21*
 - *"Näyttö", Sivu 21*

1. Täytä annostelusäiliöt → Sivu 33.

Jos haluat korvata annostelusäiliön sisällön toisella tuotteella, puhdistaa pesuainekotelo → Sivu 39.

2. Muuta tarvittaessa annostelusäiliön sisältöä → Sivu 34 .

3. Muuta tarvittaessa perusannostelumäärää → Sivu 34.

4. Muuta tarvittaessa ohjelma-asetuksia → Sivu 30.

5. Käynnistä ohjelma → Sivu 31.

✓ Näytössä näkyy ohjelman päättymisen jälkeen: **-0-**.

6. → *"Pyykin poistaminen koneesta", Sivu 32.*

15.2 Annostelusäiliön täyttäminen

Jos haluat käyttää älykästä annostelujärjestelmää tai laitteeseen ilmestyy käytön aikana huomautus, täytä annostelusäiliöt.

Huomautus: Täytä annostelusäiliöihin vain tarkoitukseen sopivaa pesuainetta ja hoitoainetta → Sivu 29. Kun haluat lisätä nestemäistä pesuainetta tai huuhteluainetta annostelusäiliöön, käytä samaa tuotetta.

Jos haluat vaihtaa nestemäisen pesuaineen tai huuhteluaineen tilalle annostelusäiliössä toisen tuotteen, puhdistaa ensin pesuainekotelo.



- *"Pesuainekotelon puhdistus", Sivu 39*

Jos haluat käyttää molempia annostelusäiliöitä nestemäiselle pesuaineelle, aseta annostelusäiliöiden sisältö → Sivu 34.

1. Vedä pesuainekotelo ulos.

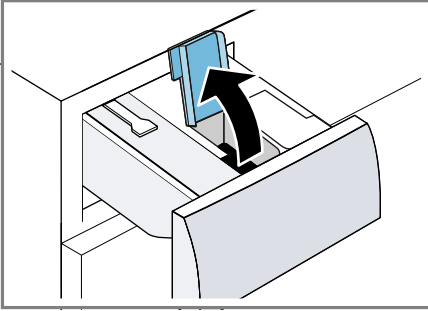
2. Avaa kansi.



3. Täytä nestemäinen pesuaine  ja huuhteluaine  kyseisiin annostelusäiliöihin.

→ "Pesuainekotelo", Sivu 18

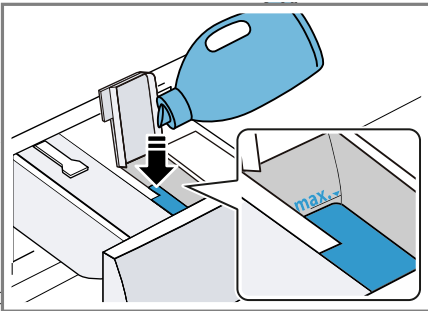

Älä ylitä täyttäessäsi maksimitäyttöasteen merkintää.

4. Sulje kansi.

Huomautus: Jotta nestemäinen pesuaine tai huuhteluaine ei kuivu, sulje kansi heti täytön jälkeen.

5. Annostele tarvittaessa lisäpesuaine kuten tahrannoistoina, vedenpehmittäjäaine tai valkaisuaine manuaalisen annostelun lokeroon.

→ "Pesuaineen ja hoitoaineen jakaminen", Sivu 31

6. Työnnä pesuainekotelo paikalleen.

7. Säädä perusannostelumäärä







→ Sivu 34 sopivaksi.

15.3 Annostelusäiliön sisältö

Huomautukset

- Jos muutat annostelusäiliön sisältöä, annostelusäiliön perusannostelumäärä nollautuu.
- Jos käytät molempia annostelusäiliöitä nestemäiselle pesuaineelle, valitse annostelusäiliö, jota haluat käytettävän pesun aikana.

Annostelusäiliön sisällön muuttaminen



1. Paina noin 3 sekunnin ajan **i-Dos** .
2. Kun haluat asettaa , paina **i-Dos** .
- ✓ Näytössä näkyy .
3. Kun haluat asettaa , paina uudelleen **i-Dos** .
4. Kun haluat lopettaa asetuksen tekemisen, odota hetken.

15.4 Perusannostelumäärä

Perusannostelumäärä perustuu pesuaineen valmistajan antamiin tietoihin, veden kovuuteen ja pyykin likaisuusasteeseen.

Aseta aina perusannostelumäärä, joka vastaa 4,5 kg:n vakiotäyttömäärän annostelumäärää. Pesuaineen annostelu

Perusannostelumäärän säätäminen sopivaksi

1. Paina noin 3 sekunnin ajan **i-Dos** .
- ✓ Näytössä näkyy asetettu perusannostelumäärä vaihtoehdolle .
2. Kun haluat muuttaa asetusta, paina .
3. Kun haluat lopettaa asetuksen tekemisen, odota hetken.

Huomautus: Kun haluat muuttaa perusannostelumäärää vaihtoehdolle ☼, toista vaiheet valitsimella **i-Dos** ↵.

16 Home Connect

Tämä laite on verkotettavissa. Voit yhdistää laitteen mobiililaitteeseen ja sen avulla käyttää toimintoja Home Connect -sovelluksen kautta, muuttaa perusasetuksia tai valvoa laitteen käyttötilaa.

Huomautus: Lisätietoja löydät digitaalisesta käyttöohjekirjasta skannaamalla sisällysluettelossa olevan QR-koodin tai osoitteesta www.siemens-home.bsh-group.com .

Home Connect -palvelut eivät ole käytettävissä kaikissa maissa. Home Connect -toiminnon saatavuus riippuu kunkin maan Home Connect -palvelujen saatavuudesta. Lisätietoja löydät kohdasta: www.home-connect.com.

- → "Laitteen yhdistäminen WLAN-kotiverkkoon (Wi-Fi) WPS-toiminnon avulla", Sivu 35
- → "Laitteen yhdistäminen WLAN-kotiverkkoon (Wi-Fi) ilman WPS-toimintoa", Sivu 36

Home Connect -sovellus ohjaa sinut koko kirjautumisprosessin läpi. Tee asetukset seuraamalla Home Connect -sovelluksen antamia ohjeita.

Ohjeet

- Noudata Home Connect -sovelluksen mukana toimitetuissa asiakirjoissa annettuja ohjeita.
- Ota huomioon myös Home Connect -sovelluksessa olevat ohjeet.

Huomautukset

- Noudata tässä käyttöohjeessa olevia turvallisuusohjeita ja varmista, että määräykset täyttyvät





myös silloin, kun käytät laitetta Home Connect -sovelluksen kautta.

→ "Turvallisuus", Sivu 4

- Käyttö laitteesta käsin on aina etusijalla. Tänä aikana laitetta ei voida käyttää Home Connect -sovelluksen kautta.

16.1 Laitteen yhdistäminen WLAN-kotiverkkoon (Wi-Fi) WPS-toiminnon avulla

Vaativuudet

- Reitittimessä on WPS-toiminto.
 - Wi-Fi on aktivoitu reitittimessä.
 - Perusasetus Wi-Fi on aktivoitu laitteessa.
→ "Wi-Fi:n aktivointi laitteessa", Sivu 37
 - Laitteen käyttöpaikalla on yhteys WLAN-kotiverkkoon (Wi-Fi).
 - Home Connect -sovellus on asennettu mobiililaitteeseen.
1. Paina  vähintään 3 sekunnin ajan.
 - ✓ Näytössä näkyy **Aut.**
 2. Paina .
 3. Paina reitittimen WPS-näppäintä 2 minuutin kuluessa.
 - Ota reitittimen mukana tulleet ohjeet huomioon.
 - ✓ Näytössä vilkkuu .
 - ✓ Laite muodostaa yhteyden WLAN-kotiverkkoon (Wi-Fi).
 - ✓ Kun näytössä näkyy ja  palaa jatkuvasti, laite on yhdistetty WLAN-kotiverkkoon (Wi-Fi).
 4. Jos näytössä näkyy **Err**, laitetta ei ole yhdistetty WLAN-kotiverkkoon (Wi-Fi).
 - Tarkista, onko laite WLAN-kotiverkon (Wi-Fi) toimintaetäisyydellä.

fi Home Connect

- Yhdistä laite uudelleen WLAN-kotiverkkoon (Wi-Fi) WPS-toiminnon avulla.
5. Yhdistä laite Home Connect -sovellukseen. → *Sivu 36*

16.2 Laitteen yhdistäminen WLAN-kotiverkkoon (Wi-Fi) ilman WPS-toimintoa

Jos reitittimessä ei ole WPS-toimintoa, voit yhdistää laitteen manuaalisesti WLAN-kotiverkkoon (Wi-Fi).

Vaatimukset

- Wi-Fi on aktivoitu reitittimessä.
- Perusasetus Wi-Fi on aktivoitu laitteessa.
→ *"Wi-Fi:n aktivointi laitteessa", Sivü 37*
- Laitteen käyttöpaikalla on yhteys WLAN-kotiverkkoon (Wi-Fi).
- Home Connect -sovellus mobiililaitteessa on asennettu.

1. Paina  vähintään 3 sekunnin ajan.

✓ Näytössä näkyy **Aut.**

2. Aseta ohjelma kohtaan 2.

✓ Näytössä näkyy **SAP**.

3. Paina .

✓ Näytössä vilkkuu .

✓ Laite muodostaa oman WLAN-kotiverkon (Wi-Fi) verkkotunnuksella (SSID) HomeConnect.

4. Hae WLAN-asetukset näyttöön mobiililaitteessa.

Yhdistä mobiililaitteeseen WLAN-verkkoon HomeConnect ja syötä WLAN-salasana (Key) HomeConnect.

✓ Mobiililaitteeseen muodostaa yhteyden laitteeseen. Yhteyden muodostaminen voi kestää jopa 60 sekuntia.

5. Avaa Home Connect -sovellus mobiililaitteessa ja tee sovelluksessa näkyvät vaiheet.

6. Syötä Home Connect -sovelluksessa kotiverkkosi verkkotunnus (SSID) ja salasana (Key).

7. Tee toimenpiteet Home Connect -sovelluksessa laitteen yhdistämiseksi.

✓ Kun näytössä näkyy ja  palaa jatkuvasti, laite on yhdistetty WLAN-kotiverkkoon (Wi-Fi).

8. Jos näytössä näkyy **Err**, laitetta ei ole yhdistetty WLAN-kotiverkkoon (Wi-Fi).

- Tarkista, onko laite WLAN-kotiverkon (Wi-Fi) toimintaetäisyydellä.

- Yhdistä laite uudelleen WLAN-kotiverkkoon (Wi-Fi) WPS-toiminnon avulla.

9. Yhdistä laite Home Connect -sovellukseen → *Sivu 36*.

16.3 Laitteen yhdistäminen Home Connect -sovellukseen

Vaatimukset

- Laite on yhdistetty WLAN-kotiverkkoon (Wi-Fi).
- Home Connect -sovellus on auki ja olet kirjautunut järjestelmään.

1. Aseta ohjelma kohtaan 3.

✓ Näytössä näkyy **APP**.



2. Paina .

✓ Laite muodostaa yhteyden Home Connect -sovellukseen.

3. Kun laite näkyy Home Connect -sovelluksessa, tee viimeiset toimenpiteet Home Connect -sovelluksessa.
- ✓ Kun näytössä näkyy , laite on yhdistetty Home Connect -sovellukseen.



16.4 Wi-Fi:n aktivointi laitteessa

Huomautus: Energiankulutus nousee kulustaulukossa mainittuihin arvoihin verrattuna, kun Wi-Fi on aktivoitu.

1. Paina  noin 3 sekunnin ajan.
2. Aseta ohjelma kohtaan 4.
- ✓ Näytössä näkyy **Con**.
3. Paina , kunnes näytössä näkyy **On**.
- ✓ Wi-Fi on aktivoitu.



Huomautus: Laite ei kytkeydy automaattisesti pois päältä, kun Wi-Fi on aktivoitu.

16.5 Wi-Fi:n deaktivointi laitteessa

1. Paina  vähintään 3 sekunnin ajan.
2. Aseta ohjelma kohtaan 4.
- ✓ Näytössä näkyy **Con**.
3. Paina , kunnes näytössä näkyy **OFF**.
- ✓ Wi-Fi on deaktivoitu.

Huomautus: Yhteys muodostetaan automaattisesti, kun Wi-Fi kytetään taas päälle.

16.6 Laitteen verkkoasetusten nollaaminen



1. Paina  vähintään 3 sekunnin ajan.
2. Aseta ohjelma kohtaan 5.
- ✓ Näytössä näkyy **rES**.
3. Paina .
- ✓ Näytössä näkyy .
4. Paina .
- ✓ Verkkoasetukset nollataan.
- ✓ Kun näytössä näkyy **End**, verkkoasetukset on nollattu.

16.7 Kaukokäynnistys

Salli laitteen kaukokäyttö Home Connect -sovelluksen kautta.

Kaukokäynnistyksen aktivointi

Huomautukset

- Kaukokäynnistys deaktivoituu turvallisuussyistä seuraavissa tapauksissa:
 - Avaa laitteen luukku.
 - Paina .
 - Paina .
 - Kytke laite pois päältä.
 - Sähkökatkon jälkeen.
- Kaukokäynnistystä ei voida turvallisuussyistä aktivoida seuraavissa tapauksissa:
 - Laitteen luukku on auki.
 - Pesuainekotelo ei ole paikallaan.

Vaativukset

- Laite on yhdistetty WLAN-kotiverkkoon (WiFi).
 - Laite on yhdistetty Home Connect -sovellukseen.
 - Ohjelma on valittu.
 - ▶ Paina .
- Painamalla valitsinta vähintään 3 sekunnin ajan avaat Home Connect -valikon.

fi Perusasetukset

Painamalla valitsinta lyhyesti sallit laitteen kaukokäynnistämisen Home Connect -sovelluksen avulla. Kun avaat laitteen luukun, toiminto deaktivoituu automaattisesti.

✓  palaa.

Huomautus: Kun haluat deaktivoida toiminnon, paina .

16.8 Etädiagnoosi

Huoltopalvelu voi päästä käsiksi laitteeseesi, kun esität huoltopalvelulle tätä koskevan toiveen, laitteesi on yhdistetty Home Connect-palvelimeen ja etädiagnoosi on käytettävissä maassa, jossa käytät laitetta.

Ohje: Lisätietoja ja ohjeita etädiagnoosin käytettävyydestä maassanne löydät kohdasta Service/Support paikalliselta verkkosivulta: www.home-connect.com

16.9 Tietosuojaja

Ota huomioon tietosuojaja koskevat huomautukset.

Kun laite yhdistetään internetiin liitettyyn kotiverkkoon ensimmäistä kertaa, se välittää seuraavat tiedot Home Connect-palvelimelle (ensirekisteröinti):

- Yksiselitteinen laitetunniste (koostuu laiteavaimesta ja asennetun Wi-Fi-kommunikaatiomoduulin MAC-osoitteesta).
- Wi-Fi-kommunikaatiomoduulin turvallisuussertifikaatti (liitännän informaatioteknistä varmistusta varten).
- Kodinkoneen ajankohtainen ohjelma- ja laiteversio.
- Aiemmin mahdollisesti tehdyn tehdasasetuksiin palautuksen tila.

Tämä ensirekisteröinti valmistelee Home Connect-toimintojen käytön ja se pitää tehdä vasta sitten, kun haluat käyttää Home Connect -toimintoja ensimmäistä kertaa.

Huomautus: Ota huomioon, että Home Connect -toimintoja voidaan käyttää vain Home Connect -sovelluksen yhteydessä. Tietosuojaja koskevia tietoja voit hakea näyttöön Home Connect -sovelluksessa.

17 Perusasetukset

Voit tehdä laitteesi asetukset omien tarpeidesi mukaan.

Huomautus: Lisätietoja löydät digitaalisesta käyttöohjekirjasta skannaamalla sisällysluettelossa olevan QR-koodin tai osoitteesta www.siemens-home.bsh-group.com.

18 Puhdistus ja hoito

Puhdista ja hoida laitetta huolellisesti, jotta se pysyy pitkään toimintakuntoisena.

Huomautus: Lisätietoja löydät digitaalisesta käyttöohjekirjasta skannaamalla sisällysluettelossa olevan QR-koodin tai osoitteesta www.siemens-home.bsh-group.com.

18.1 Rummun puhdistus

HUOMAA Loukkaantumisvaara!

Jatkuva pesu matalassa lämpötilassa ja laitteen puutteellinen tuuletus voivat vaurioittaa rumpua ja aiheuttaa loukkaantumisia.

- ▶ Käynnistä säännöllisesti rummun puhdistusohjelma tai pese vähintään 60 °C lämpötilassa.

- ▶ Anna laitteen kuivua jokaisen käytön jälkeen luukku ja pesuainekotelo avoinna.
- ▶ Käynnistä ohjelma **Rummun puhdistus** ilman pyykkiä ja käyttämällä valkopesuun soveltuvaa pesupulveria.

18.2 Pesuainekotelon puhdistus

Jos haluat vaihtaa nestemäisen pesuaineen tai huuhteluaineen tilalle annostelusäiliössä toisen tuotteen, tai pesuainekotelo on likaantunut, puhdista pesuainekotelo.

HUOMIO!

Pumppuyksikkö sisältää sähkökomponentteja. Sähkökomponentit voivat vaurioitua, jos ne joutuvat kosketuksiin nesteiden kanssa.

- ▶ Älä pese pumppuyksikköä astianpesukoneessa tai upota sitä veteen.
- ▶ Suojaa takasivulla olevat sähköliitännät vedeltä, pesuainetai huuhteluainejäämiltä.

1. Kytke laite pois päältä.
→ "Laitteen kytkeminen pois päältä", Sivu 32
2. Vedä pesuainekotelo ulos.
3. Paina jakaja alas ja ota pesuainekotelo pois paikaltaan.

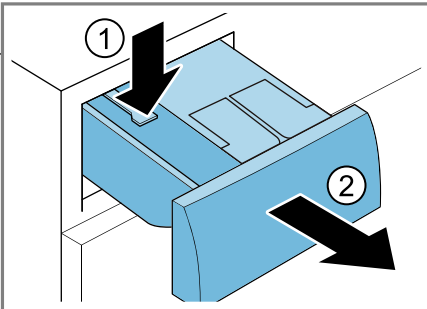

4. Poista pumppuyksikkö.

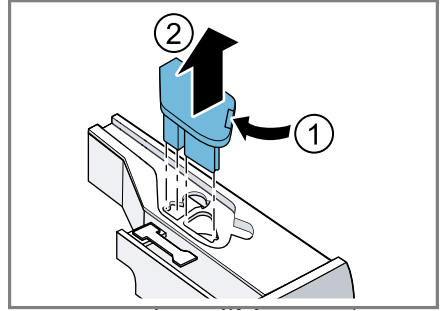

5. Vapauta pesuainekotelon kannen lukitus ja ota kansi pois paikaltaan.

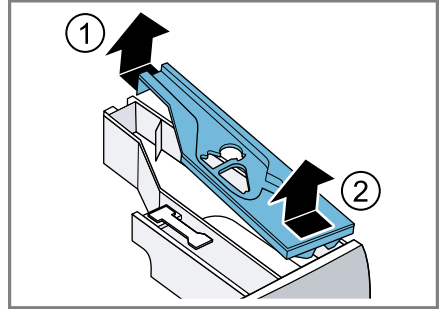

6. Tyhjennä pesuainekotelo.

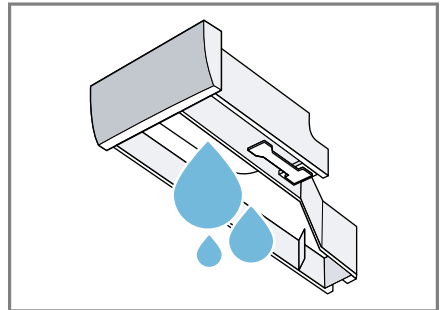

fi Puhdistus ja hoito

7. Puhdista pumppuyksikkö kostealla liinalla.

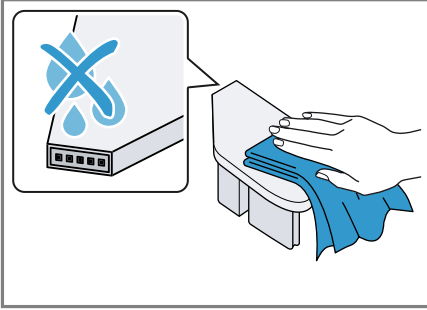

8. Puhdista pesuainekotelo ja kansi pehmeällä, kostealla liinalla tai pese ne käsisuihkulla.

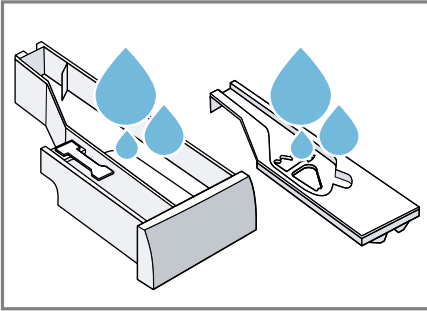

9. Kuivaa pesuainekotelo, kansi ja pumppuyksikkö ja aseta ne paikoilleen.

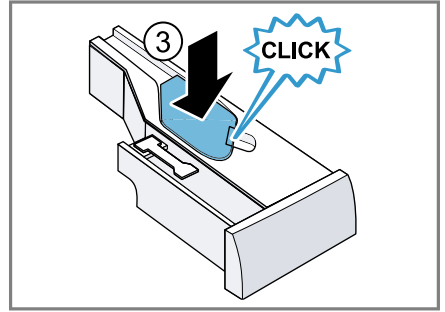
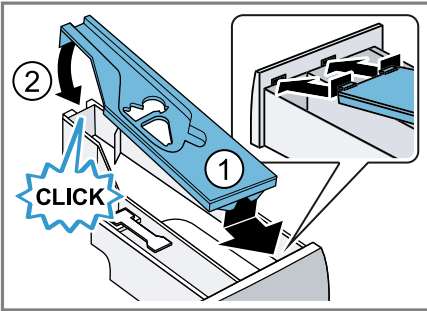

10. Puhdista pesuainekotelon kehys laitteessa.

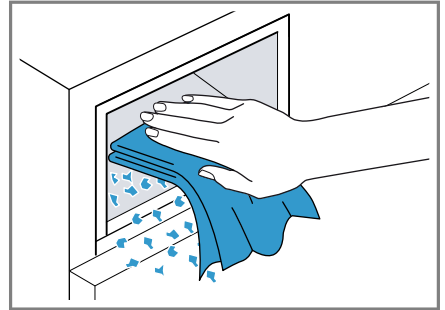

11. Työnnä pesuainekotelo paikalleen.

18.3 Poistopumpun puhdistus

Puhdista poistopumppu, jos esiintyy tukoksia tai kolisevia häiriöääniä.

Poistopumpun tyhjennys

1. Sulje vesihana.
2. Kytke laite pois päältä.
3. Irrota laitteen verkkopistoke sähköverkosta.

4. Avaa huoltoluukku ja ota se pois paikaltaan.

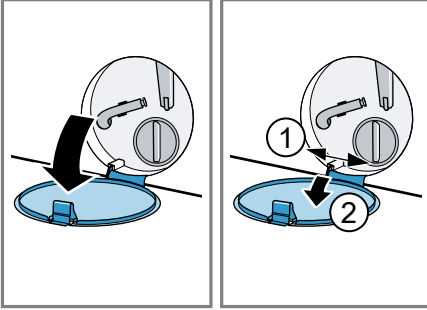

5. Aseta riittävän suuri astia aukon alle.

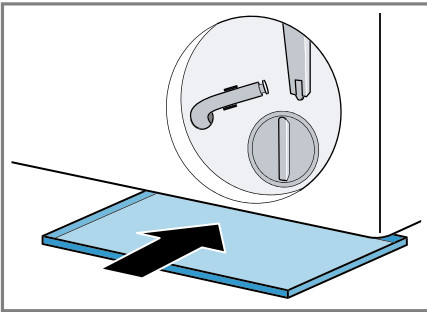

6. Ota tyhjennysletku pois pidikkeestä.

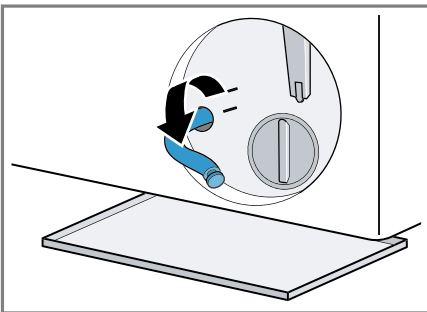

7. **⚠ HUOMAA - Palamisvaara!**

Kun pesulämpötila on korkea, pesuvesi on kuumaa.

- Älä kosketa kuumaa pesuvettä.

Irrota tulppa ja anna veden valua astiaan.

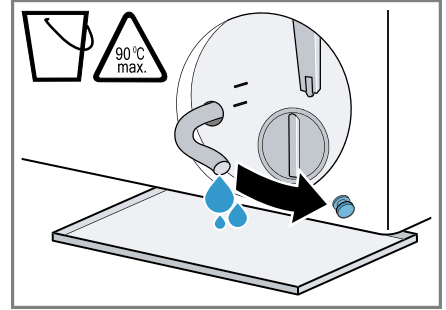

8. Paina tulppa paikalleen.

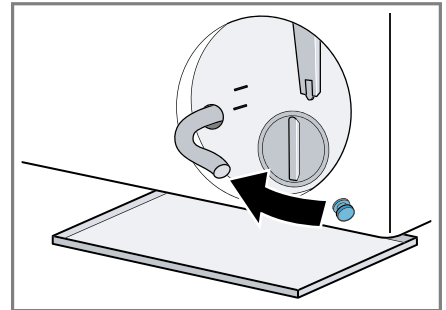

9. Kiinnitä tyhjennysletku pidikkeeseen.

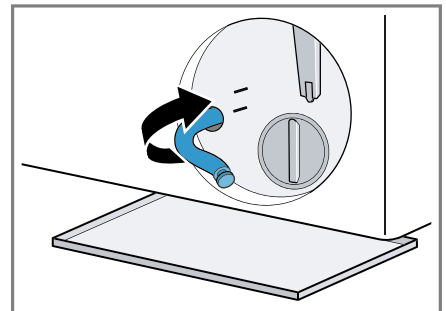

Poistopumpun puhdistus

Vaatus: Poistopumppu on tyhjä.

→ Sivu 40

1. Koska poistopumpussa voi olla vielä jäännösvettä, kierrä pumpun kansi varovasti irti.
 - Suodattimen sisäosa voi jäädä kiinni pumppukoteloon karkean lian takia. Irrota lika ja ota suodattimen sisäosa pois paikaltaan.

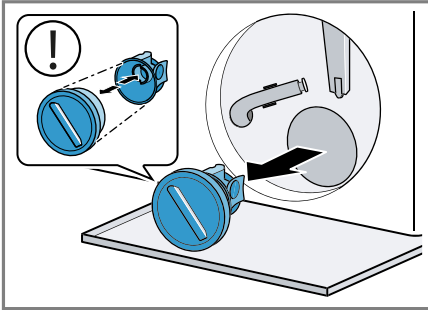

2. Puhdista sisäosa, pumpun kannen kierre ja pumppupesä.

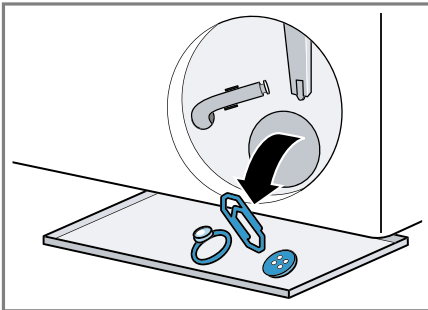

Pumpun kansi koostuu kahdesta rakenneosasta, jotka voidaan irrottaa toisistaan puhdistusta varten.

3. Varmista, että molemmat siipipyörät pääsevät pyörimään vapaasti.

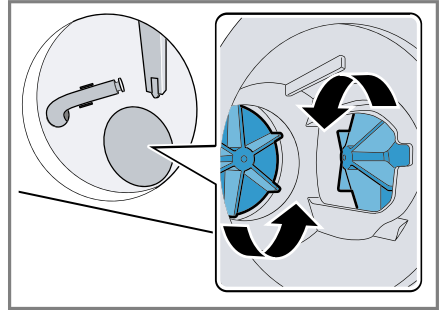

4. Aseta pumpun kansi paikalleen.
 - Varmista, että pumpun kannen rakenneosat on asennettu oikein.

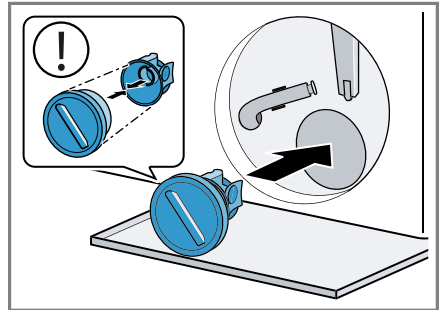

5. Kierrä pumpun kansi kiinni vasteeseen saakka.

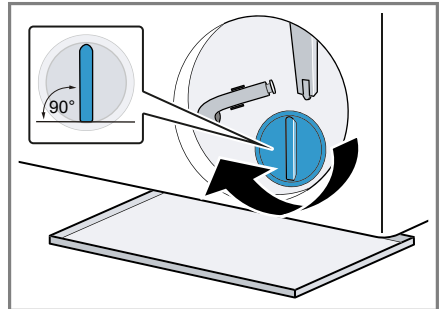

Pumpun kannen kädensijan pitää olla pystyasennossa.

6. Aseta huoltoluukku paikalleen ja sulje se.

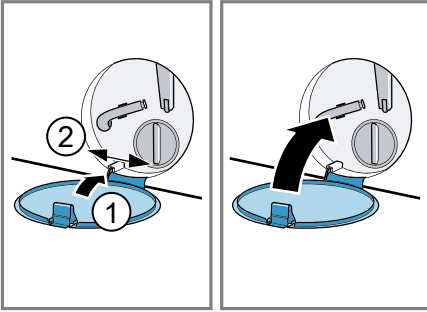

18.4 Tuloaukon puhdistus kumisuojuksessa

Tarkasta säännöllisesti, onko kumisuojuksen tuloaukossa tukoksia ja puhdista tuloaukko.

1. Avaa laitteen luukku.
2. Poista tukokset tuloaukosta.

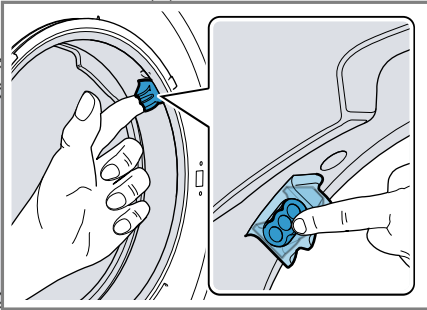

Huomautus: Älä käytä teräväkärkisiä tai teräreunaisia esineitä.

19 Toimintahäiriöiden korjaaminen

Voit poistaa itse laitteen pienet toimintahäiriöt. Tutustu häiriöiden korjaamisesta annettuihin ohjeisiin ennen kuin otat yhteyden huoltopalveluun. Näin vältät turhia kustannuksia.

VAROITUS







Sähköiskun vaara!







Epäasianmukaiset korjaukset ovat vaarallisia.

- ▶ Laitteen korjaustöitä saavat tehdä vain alan ammattilaiset.
- ▶ Laitteen korjaukseen saa käyttää vain alkuperäisiä varaosia.
- ▶ Jos laitteen verkkojohto vaurioituu, sen saa turvallisuussyistä vaihtaa vain valmistaja, sen huoltopalvelu tai vastaavan pätevyyden omaava henkilö.



Vika	Syy ja vianhaku
Näyttö sammunut ja  vilkkuu.	Energiansäästötila on aktiivinen. <ul style="list-style-type: none"> ▶ Paina jotain valitsinta. ✓ Näyttö palaa taas.
"E:30 / -80"	Poistoputki tai poistovesiletku on tukossa. <ul style="list-style-type: none"> ▶ Puhdista poistoputki ja vedenpoistoletku.
	Poistoputki tai poistovesiletku on taittunut tai puristuksissa. <ul style="list-style-type: none"> ▶ Varmista, että poistoputki tai poistovesiletku ei ole taittunut tai puristuksissa.
	Poistopumppu tukossa. <ul style="list-style-type: none"> ▶ → "Poistopumpun puhdistus", Sivu 40
	Poistovesiletku on liitetty liian ylös. <ul style="list-style-type: none"> ▶ Asenna poistovesiletku enintään 1 metrin korkeudelle.
	Pumpun kantta ei ole koottu oikein. <ul style="list-style-type: none"> ▶ Kokoa pumpun kansi oikein.
	Pesuainetta on annosteltu liikaa. <ul style="list-style-type: none"> ▶ Välitön aputoimenpide: sekoita ruokaluskallinen huuhteluainetta 0,5 litraan vettä ja kaada seos manuaalisen annostelun lokeroon (ei pestäessä outdoor-, urheilu- tai untuvatekstiilejä). ▶ Jos älykäs annostelu on aktivoitu, pienennä perusannostelumäärää → Sivu 34. ▶ Kun annostelet manuaalisesti, pienennä pesuainemäärää seuraavalla pesukerralla, kun täyttömäärä on sama.
	Poistovesiletkuun on asennettu luvaton jatke.



Vika	Syy ja vianhaku
"E:30 / -80"	<ul style="list-style-type: none"> ▶ Poista poistovesiletkun luvattomat jatkeet. Laitteen liittäminen <hr/> <p>Pumpun kantta ei ole kierretty kunnolla paikalleen.</p> <ul style="list-style-type: none"> ▶ Varmista, että kierrät pumpun kannen laitteeseen vasteeseen saakka. Pumpun kannen kädensijan pitää olla pystyasennossa.
"E:36 / -25 / -26"	<p>Poistopumppu tukossa.</p> <ul style="list-style-type: none"> ▶ → <i>"Poistopumpun puhdistus", Sivu 40</i>
"E:38 / -25 / -26"	<p>Poistopumppu tukossa.</p> <ul style="list-style-type: none"> ▶ → <i>"Rummun puhdistus", Sivu 38</i> jos virhe tulee näyttöön uudelleen, ▶ → <i>"Poistopumpun puhdistus", Sivu 40</i> <hr/> <p>Kumisuojuksen tuloaukko on tukossa.</p> <ul style="list-style-type: none"> ▶ → <i>"Tuloaukon puhdistus kumisuojuksessa", Sivu 43</i>
"E:10 / -00 / -10 / -20"	<p>Älykkään annostelujärjestelmän pumppu on jumittunut.</p> <ol style="list-style-type: none"> 1. Kytke laite pois päältä. 2. Puhdista pumppuyksikkö. → <i>"Pesuainekotelon puhdistus", Sivu 39</i> 3. Jos näyttö tulee uudestaan näkyviin, soita huoltopalveluun. → <i>"Huoltopalvelu", Sivu 56</i> <p>Huomautus: Voit käynnistää pesuohjelman deaktivoimalla älykkään annostelujärjestelmän ja annostelemalla manuaalisesti. → <i>"Valitsimet", Sivu 23</i></p>
	<p>Vedenpaine on pieni. Korjaus ei ole mahdollista.</p> <hr/> <p>Tulovesisihti on tukossa.</p> <ul style="list-style-type: none"> ▶ Puhdista tulovesisihti. <hr/> <p>Vesihana on kiinni.</p> <ul style="list-style-type: none"> ▶ Avaa vesihana. <hr/> <p>Tulovesiletku on taittunut tai puristuksissa.</p> <ul style="list-style-type: none"> ▶ Varmista, että tulovesiletku ei ole taittunut tai puristuksissa.
"E:35 / -10"	<p>Pohjakaukalossa on vettä.</p> <ul style="list-style-type: none"> ▶ Sulje vesihana. ▶ Soita huoltopalveluun. → <i>"Huoltopalvelu", Sivu 56</i> <hr/> <p>Laitteessa on vuoto.</p>

Vika	Syy ja vianhaku
"E:35 / -10"	<ul style="list-style-type: none"> ▶ Sulje vesihana. ▶ Soita huoltopalveluun. → <i>"Huoltopalvelu", Sivu 56</i>
	<p>Pesuainekotelo ei ole työnnetty paikalleen vasteeseen saakka.</p> <ul style="list-style-type: none"> ▶ Työnnä pesuainekotelo paikalleen vasteeseen saakka. <hr/> <p>Pumppuyksikkö ei ole paikallaan.</p> <ol style="list-style-type: none"> 1. Aseta pumppuyksikkö paikalleen pesuainekoteloon. → <i>"Pesuainekotelon puhdistus", Sivu 39</i> 2. Työnnä pesuainekotelo paikalleen vasteeseen saakka.
	<p>Pesuainetta on annosteltu liikaa.</p> <ul style="list-style-type: none"> ▶ Välitön aputoimenpide: sekoita ruokalusikallinen huuhteluainetta 0,5 litraan vettä ja kaada seos manuaalisen annostelun lokeroon (ei pestäessä outdoor-, urheilu- tai untuvatekstiilejä). ▶ Jos älykäs annostelu on aktivoitu, pienennä perusannostelumäärää → <i>Sivu 34</i>. ▶ Kun annostelet manuaalisesti, pienennä pesuainemäärää seuraavalla pesukerralla, kun täyttömäärä on sama.
 palaa.	<p>Lämpötila on liian korkea.</p> <ul style="list-style-type: none"> ▶ Odota, kunnes lämpötila on laskenut. ▶ → <i>"Ohjelman keskeyttäminen", Sivu 31</i> <hr/> <p>Vedenpinta on liian korkealla.</p> <ul style="list-style-type: none"> ▶ Valitse sopiva ohjelma veden poistamiseksi. → <i>"Ohjelmat", Sivu 25</i> <hr/> <p>Pyykkiä on jäänyt puristuksiin luukun väliin.</p> <ol style="list-style-type: none"> 1. Avaa luukku uudelleen. 2. Poista luukun väliin puristuksiin jäänyt pyykki. 3. Sulje luukku. 4. Käynnistä ohjelma painamalla ▷ .
 vilkkuu.	<p>Luukku ei ole kiinni.</p> <ol style="list-style-type: none"> 1. Sulje luukku. 2. Käynnistä ohjelma painamalla ▷ .
Kaikki muut vikakoodit.	<p>Toimintahäiriö</p> <ul style="list-style-type: none"> ▶ Soita huoltopalveluun. → <i>"Huoltopalvelu", Sivu 56</i>

Vika	Syy ja vianhaku
"E:30/-20"	Magneettiventtiilissä on vika. ▶ Soita huoltopalveluun. → "Huoltopalvelu", Sivu 56
	Pesuainetta on annosteltu liikaa. ▶ Kun annostelet manuaalisesti, pienennä pesuainemäärää seuraavalla pesukerralla, kun täyttömäärä on sama.
	Vettä lisätty. ▶ Älä lisää koneeseen käytön aikana vettä.
Laite ei toimi.	Verkkojohdon pistoke ei ole liitetty. ▶ Liitä laite sähköverkkoon.
	Sulake on luennut sulakerasiassa. ▶ Tarkasta sulakerasiassa oleva sulake.
	Virransaanti on katkennut. ▶ Tarkista, toimivatko huoneen valot tai muut huoneessa olevat laitteet.
Ohjelma ei käynnisty.	Valitsinta ▶  ei ole painettu. ▶ Paina ▶  .
	Luukku ei ole kiinni. 1. Sulje luukku. 2. Käynnistä ohjelma painamalla ▶  .
	Lapsilukko on aktivoitu. ▶ → "Lapsilukon deaktivointi", Sivu 32
	-  + on aktivoitu. ▶ Tarkasta, onko -  + aktivoitu. → "Valitsimet", Sivu 23
	Pyykkiä on jäänyt puristuksiin luukun väliin. 1. Avaa luukku uudelleen. 2. Poista luukun väliin puristuksiin jäänyt pyykki. 3. Sulje luukku. 4. Käynnistä ohjelma painamalla ▶  .
	Pesuainekotelo ei ole työnnetty paikalleen vasteeseen saakka. ▶ Työnnä pesuainekotelo paikalleen vasteeseen saakka.
	Älykkään annostelujärjestelmän pumppu on jumittunut. 1. Kytke laite pois päältä. 2. Puhdista pumppuyksikkö. → "Pesuainekotelon puhdistus", Sivu 39

Vika	Syy ja vianhaku
Ohjelma ei käynnisty.	<p>3. Jos näyttö tulee uudestaan näkyviin, soita huoltopalveluun. → "Huoltopalvelu", Sivu 56</p> <p>Huomautus: Voit käynnistää pesuohjelman deaktivoimalla älykkään annostelujärjestelmän ja annostelemalla manuaalisesti. → "Valitsimet", Sivu 23</p>
Luukku ei saa avattua.	<p>☑ on aktivoitu.</p> <ul style="list-style-type: none">▶ Jatka ohjelmaa seuraavasti valitsemalla Linkous tai Veden poisto ja painamalla ▷☐☐. → "Ohjelman jatkaminen, kun pyykki on jäänyt veteen", Sivu 32 <p>Lämpötila on liian korkea.</p> <ul style="list-style-type: none">▶ Odota, kunnes lämpötila on laskenut.▶ → "Ohjelman keskeyttäminen", Sivu 31 <p>Vedenpinta on liian korkealla.</p> <ul style="list-style-type: none">▶ Valitse sopiva ohjelma veden poistamiseksi. → "Ohjelmat", Sivu 25 <p>Sähkökatko.</p> <ul style="list-style-type: none">▶ Avaa luukku hätäavaajan avulla. → "Lukon avaaminen hätätilanteessa", Sivu 55
Pesuvesi ei poistu laitteesta.	<p>Poistoputki tai poistovesiletku on tukossa.</p> <ul style="list-style-type: none">▶ Puhdista poistoputki ja vedenpoistoletku. <p>Poistoputki tai poistovesiletku on taittunut tai puristuksissa.</p> <ul style="list-style-type: none">▶ Varmista, että poistoputki tai poistovesiletku ei ole taittunut tai puristuksissa. <p>Poistopumppu tukossa.</p> <ul style="list-style-type: none">▶ → "Poistopumpun puhdistus", Sivu 40 <p>☑ on aktivoitu.</p> <ul style="list-style-type: none">▶ Jatka ohjelmaa seuraavasti valitsemalla Linkous tai Veden poisto ja painamalla ▷☐☐. → "Ohjelman jatkaminen, kun pyykki on jäänyt veteen", Sivu 32 <p>Poistovesiletku on liitetty liian ylös.</p> <ul style="list-style-type: none">▶ Asenna poistovesiletku enintään 1 metrin korkeudelle. <p>Pumpun kantta ei ole koottu oikein.</p> <ul style="list-style-type: none">▶ Kokoa pumpun kansi oikein. <p>Pesuainetta on annosteltu liikaa.</p>

Vika	Syy ja vianhaku
Pesuvesi ei poistu laitteesta.	<ul style="list-style-type: none"> ▶ Välitön aputoimenpide: sekoita ruokalusikallinen huuhteluainetta 0,5 litraan vettä ja kaada seos manuaalisen annostelun lokeroon (ei pestäessä outdoor-, urheilu- tai untuvatekstiilejä). ▶ Jos älykäs annostelu on aktivoitu, pienennä perusannostelumäärää → <i>Sivu 34</i>. ▶ Kun annostelet manuaalisesti, pienennä pesuainemäärää seuraavalla pesukerralla, kun täyttömäärä on sama. <hr/> <p>Poistovesiletkuun on asennettu luvaton jatke.</p> <ul style="list-style-type: none"> ▶ Poista poistovesiletkun luvattomat jatkeet. Laitteen liittäminen <hr/> <p>Pumpun kantta ei ole kierretty kunnolla paikalleen.</p> <ul style="list-style-type: none"> ▶ Varmista, että kierrät pumpun kannen laitteeseen vasteeseen saakka. Pumpun kannen kädensijan pitää olla pystyasennossa.
Laitteeseen ei tule vettä. Pesuaine ei huuhtoudu pesuveteen.	<p>Valitsinta ▷  ei ole painettu.</p> <ul style="list-style-type: none"> ▶ Paina ▷ . <hr/> <p>Tulovesisihti on tukossa.</p> <ul style="list-style-type: none"> ▶ Puhdista tulovesisihti. <hr/> <p>Vesihana on kiinni.</p> <ul style="list-style-type: none"> ▶ Avaa vesihana. <hr/> <p>Tulovesiletku on taittunut tai puristuksissa.</p> <ul style="list-style-type: none"> ▶ Varmista, että tulovesiletku ei ole taittunut tai puristuksissa.
Linkous käynnistyy useita kertoja.	<p>Epätasapainon tunnistus tasaa epätasapainoa liikuttamalla pyykkiä rummussa useita kertoja.</p> <ul style="list-style-type: none"> ▶ Tämä ei ole vika - toimenpiteitä ei tarvita. <p>Huomautus: Laita rumpuun mieluiten aina yhdessä suuria ja pieniä vaatekappaleita. Erikokoiset vaatekappaleet jakautuvat lingottaessa tasaisemmin rummun sisällä.</p>
Ohjelman kesto-aika muuttuu pesuprosessin aikana.	<p>Ohjelman kulku optimoidaan elektronisesti. Ohjelman kesto-aika voi tämän takia muuttua.</p> <ul style="list-style-type: none"> ▶ Tämä ei ole vika - toimenpiteitä ei tarvita. <hr/> <p>Epätasapainon tunnistus tasaa epätasapainoa liikuttamalla pyykkiä rummussa useita kertoja.</p> <ul style="list-style-type: none"> ▶ Tämä ei ole vika - toimenpiteitä ei tarvita.

Vika	Syy ja vianhaku
Ohjelman kesto-aika muuttuu pesuprosessin aikana.	<p>Huomautus: Laita rumpuun mieluiten aina yhdessä suuria ja pieniä vaatekappaleita. Erikoiset vaatekappaleet jakautuvat lingottaessa tasaisemmin rummun sisällä.</p> <p>Vaahdontunnistusjärjestelmä käynnistää huuhtelun, jos vaahtoa on liian runsaasti.</p> <p>▶ Tämä ei ole vika - toimenpiteitä ei tarvita.</p>
Rummussa ei näy vettä.	<p>Vesi on luukusta näkyvän alueen alapuolella.</p> <p>▶ Tämä ei ole vika - toimenpiteitä ei tarvita.</p> <p>▶ Älä lisää koneeseen käytön aikana vettä.</p>
Rumpu nytkähtelee ohjelman käynnistymisen jälkeen.	<p>Syynä on sisäinen moottoritesti.</p> <p>▶ Tämä ei ole vika - toimenpiteitä ei tarvita.</p>
Laitte värisee ja liikkuu lingottaessa.	<p>Laitetta ei ole asennettu suoraan asentoon.</p> <p>▶ Laitteen suoristaminen</p> <p>Laitteen jalat ei ole kiinnitetty.</p> <p>▶ Kiinnitä laitteen jalat. Laitteen suoristaminen</p> <p>Kuljetustukia ei ole poistettu.</p> <p>▶ Kuljetustukien poistaminen.</p>
Rumpu pyörii, laitteeseen ei tule vettä.	<p>Täyttömäärän tunnistus on aktiivinen.</p> <p>▶ Tämä ei ole vika, toimenpiteitä ei tarvita.</p> <p>Huomautus: Täyttömäärän tunnistus voi kestää enimmillään 2 minuuttia.</p>
Runsas vaahdonmuodostus.	<p>Pesuainetta on annosteltu liikaa.</p> <p>▶ Välitön aputoimenpide: sekoita ruokalusikallinen huuhteluainetta 0,5 litraan vettä ja kaada seos manuaalisen annostelun lokeroon (ei pestäessä outdoor-, urheilu- tai untuvatekstiilejä).</p> <p>▶ Jos älykäs annostelu on aktivoitu, pienennä perusannostelumäärää → <i>Sivu 34</i>.</p> <p>▶ Kun annostelet manuaalisesti, pienennä pesuainemäärää seuraavalla pesukerralla, kun täyttömäärä on sama.</p>
i-Dos  i-Dos  ei voida käyttää.	<p>Älykästä annostelua ei ole tarkoitettu tälle ohjelmalle.</p> <p>▶ Tämä ei ole vika - toimenpiteitä ei tarvita.</p> <p>Ohjelman etenemisvaihe ei salli älykästä annostelua. Korjaus ei ole mahdollista.</p>

Vika	Syy ja vianhaku
Suurta linkousnopeutta ei saavuteta.	<p>Linkousnopeus asetettu pieneksi.</p> <ul style="list-style-type: none"> ▶ Aseta seuraavalla pesukerralla suurempi linkousnopeus. <hr/> <p> on aktivoitu.</p> <ul style="list-style-type: none"> ▶ Valitse tekstiililajille sopiva ohjelma. <hr/> <p>Epätasapainon tunnistus tasaa epätasapainoa pienemmän linkousnopeuden avulla.</p> <ul style="list-style-type: none"> ▶ Jaa pyykki uudelleen rumpuun. <p>Huomautus: Laita konetta täyttäessäsi rumpuun mieluiten aina yhdessä suuria ja pieniä vaatekappaleita. Erikokoiset vaatekappaleet jakautuvat lingottaessa tasaisemmin rummun sisällä.</p> <ul style="list-style-type: none"> ▶ Käynnistä ohjelma Linkous.
Linkousohjelma ei käynnisty.	<p>Poistoputki tai poistovesiletku on tukossa.</p> <ul style="list-style-type: none"> ▶ Puhdista poistoputki ja vedenpoistoletku. <hr/> <p>Poistoputki tai poistovesiletku on taittunut tai puristuksissa.</p> <ul style="list-style-type: none"> ▶ Varmista, että poistoputki tai poistovesiletku ei ole taittunut tai puristuksissa. <hr/> <p>Epätasapainon tunnistus on keskeyttänyt linkouksen rumpuun epätasaisesti jakautuneen pyykin takia.</p> <ul style="list-style-type: none"> ▶ Jaa pyykki uudelleen rumpuun. <p>Huomautus: Laita konetta täyttäessäsi rumpuun mieluiten aina yhdessä suuria ja pieniä vaatekappaleita. Erikokoiset vaatekappaleet jakautuvat lingottaessa tasaisemmin rummun sisällä.</p> <ul style="list-style-type: none"> ▶ Käynnistä ohjelma Linkous.
Kohiseva, suhiseva ääni.	<p>Vettä tulee paineella pesuainekoteloon.</p> <ul style="list-style-type: none"> ▶ Tämä ei ole vika - normaali käyttöäni.
Pidempi, suriseva ääni ennen pesun tai huuhtelun alkua.	<p>Älykäs annostelujärjestelmä annostelee pesuainetta tai hoitoainetta.</p> <ul style="list-style-type: none"> ▶ Tämä ei ole vika - normaali käyttöäni.
Lyhyt, suriseva ääni laitteen päälle kytkemisen jälkeen.	<p>Älykäs annostelujärjestelmä tekee toimintatestin.</p> <ul style="list-style-type: none"> ▶ Tämä ei ole vika - normaali käyttöäni.
Kovia ääniä linkouksen aikana.	<p>Laitetta ei ole asennettu suoraan asentoon.</p> <ul style="list-style-type: none"> ▶ Laitteen suoristaminen <hr/> <p>Laitteen jalvoja ei ole kiinnitetty.</p> <ul style="list-style-type: none"> ▶ Kiinnitä laitteen jalat. Laitteen suoristaminen

Vika	Syy ja vianhaku
Kovia ääniä linkouksen aikana.	Kuljetustukia ei ole poistettu. ▶ Kuljetustukien poistaminen.
Kolisevaa, rämisevää ääntä poistopumpusta.	Poistopumppuun on päässyt vieras esine. ▶ → "Poistopumpun puhdistus", Sivu 40
Ryystävä, rytminen imun ääni.	Poistopumppu on aktiivinen, poistovesi pumpataan pois. ▶ Tämä ei ole vika - normaali käyttöäni.
Rypistyminen.	Linkousnopeus on liian suuri. ▶ Aseta seuraavalla pesukerralla pienempi linkousnopeus. <hr/> Täyttömäärä on liian suuri. ▶ Pienennä seuraavalla pesukerralla täyttömäärää. <hr/> Tekstiililajille on asetettu tarkoitukseen sopimaton ohjelma. ▶ Valitse tekstiililajille sopiva ohjelma.
Linkoustulos ei ole tyydyttävä. Pyykki on märkää / liian kosteaa.	Linkousnopeus asetettu pieneksi. ▶ Aseta seuraavalla pesukerralla suurempi linkousnopeus. ▶ Käynnistä ohjelma Linkous . <hr/>  on aktivoitu. ▶ Valitse tekstiililajille sopiva ohjelma.
	Poistoputki tai poistovesiletku on tukossa. ▶ Puhdista poistoputki ja vedenpoistoletku.
	Poistoputki tai poistovesiletku on taittunut tai puristuksissa. ▶ Varmista, että poistoputki tai poistovesiletku ei ole taittunut tai puristuksissa.
	Epätasapainon tunnistus on keskeyttänyt linkouksen rumpuun epätasaisesti jakautuneen pyykin takia. ▶ Jaa pyykki uudelleen rumpuun. Huomautus: Laita konetta täyttäessäsi rumpuun mieluiten aina yhdessä suuria ja pieniä vaatekappaleita. Erikokoiset vaatekappaleet jakautuvat lingottaessa tasaisemmin rummun sisällä. ▶ Käynnistä ohjelma Linkous .
	Epätasapainon tunnistus tasaa epätasapainoa pienemmän linkousnopeuden avulla. ▶ Jaa pyykki uudelleen rumpuun.

Vika	Syy ja vianhaku
Linkoustulos ei ole tyydyttävä. Pyykki on märkää / liian kosteaa.	<p>Huomautus: Laita konetta täyttäessäsi rumpuun mieluiten aina yhdessä suuria ja pieniä vaatekappaleita. Erikokoiset vaatekappaleet jakautuvat lingottaessa tasaisemmin rummun sisällä.</p> <p>► Käynnistä ohjelma Linkous.</p>
Kosteassa pyykissä on pesuainejäämiä.	<p>Pesuaineessa voi olla veteen liukenemattomia aineita, jotka kertyvät pyykkiin.</p> <p>► Käynnistä ohjelma Huuhdeltu.</p> <p>Älykkään annostelujärjestelmän annostelusäiliössä on tarkoitukseen sopimatonta pyykinpesuainetta.</p> <ol style="list-style-type: none"> 1. Tarkasta, soveltuuko käytetty pesuaine käyttöön. → "<i>Pesuaine ja hoitoaine</i>", Sivu 29 2. Tyhjennä annostelusäiliöt. → "<i>Pesuainekotelon puhdistus</i>", Sivu 39 3. Puhdista annostelusäiliöt. 4. Täytä annostelusäiliöt uudelleen. → "<i>Annostelusäiliön täyttäminen</i>", Sivu 33
Pesuainejäämiä kuivassa pyykissä.	<p>Perusannostelumäärää ei ole asetettu oikein.</p> <p>► Jos älykäs annostelu on aktivoitu, pienennä perusannostelumäärää → Sivu 34.</p> <p>Pesuaineessa voi olla veteen liukenemattomia aineita, jotka kertyvät pyykkiin.</p> <p>► Harjaa pyykki pesun ja kuivauksen jälkeen.</p> <p>Älykkään annostelujärjestelmän annostelusäiliössä on tarkoitukseen sopimatonta pyykinpesuainetta.</p> <ol style="list-style-type: none"> 1. Tarkasta, soveltuuko käytetty pesuaine käyttöön. → "<i>Pesuaine ja hoitoaine</i>", Sivu 29 2. Tyhjennä annostelusäiliöt. → "<i>Pesuainekotelon puhdistus</i>", Sivu 39 3. Puhdista annostelusäiliöt. 4. Täytä annostelusäiliöt uudelleen. → "<i>Annostelusäiliön täyttäminen</i>", Sivu 33
Riittämätön puhdistusteho.	<p>Perusannostelumäärää ei ole asetettu oikein.</p> <p>► Kun älykäs annostelu on aktivoitu, aseta perusannostelumäärää → Sivu 34 oikein.</p>
	<p>Pyykinpesuaine tai hoitoaine älykkään annostelujärjestelmän annostelusäiliöissä on liian paksua.</p>

Vika	Syy ja vianhaku
<p>Riittämätön puhdistusteho.</p>	<ol style="list-style-type: none"> 1. Tarkasta, soveltuuko käytetty pesuaine käyttöön. → <i>"Pesuaine ja hoitoaine"</i>, Sivu 29 2. Tyhjennä annostelusäiliöt. → <i>"Pesuainekotelon puhdistus"</i>, Sivu 39 3. Puhdista annostelusäiliöt. 4. Täytä annostelusäiliöt uudelleen. → <i>"Annostelusäiliön täyttäminen"</i>, Sivu 33 <hr/> <p>Älykkään annostelujärjestelmän annostelusäiliössä on tarkoitukseen sopimatonta pyykinpesuainetta.</p> <ol style="list-style-type: none"> 1. Tarkasta, soveltuuko käytetty pesuaine käyttöön. → <i>"Pesuaine ja hoitoaine"</i>, Sivu 29 2. Tyhjennä annostelusäiliöt. → <i>"Pesuainekotelon puhdistus"</i>, Sivu 39 3. Puhdista annostelusäiliöt. 4. Täytä annostelusäiliöt uudelleen. → <i>"Annostelusäiliön täyttäminen"</i>, Sivu 33
<p>Home Connect ei toimi asianmukaisesti.</p>	<p>Mahdollisia syitä on useita.</p> <ul style="list-style-type: none"> ► Mene sivulle www.home-connect.com.
<p>Ei yhteyttä kotiverkkoon.</p>	<p>Wi-Fi on kytketty pois päältä.</p> <ul style="list-style-type: none"> ► → <i>"Wi-Fi:n aktivointi laitteessa"</i>, Sivu 37 <hr/> <p>Wi-Fi on aktivoitu, mutta yhteyttä kotiverkkoon ei voida muodostaa.</p> <ol style="list-style-type: none"> 1. Varmista, että kotiverkko on käytettävissä. 2. Yhdistä laite uudelleen kotiverkkoon. → <i>"Laitteen yhdistäminen WLAN-kotiverkkoon (Wi-Fi) WPS-toiminnon avulla"</i>, Sivu 35 → <i>"Laitteen yhdistäminen WLAN-kotiverkkoon (Wi-Fi) ilman WPS-toimintoa"</i>, Sivu 36
<p>Tulovesiletkusta valuu vettä.</p>	<p>Tulovesiletkua ei ole liitetty oikein / kunnolla.</p> <ol style="list-style-type: none"> 1. Liitä tulovesiletku oikein. Tulovesiletkun liittäminen 2. Kiristä ruuvikiinnitys.
<p>Poistovesiletkusta valuu vettä.</p>	<p>Poistovesiletku on vaurioitunut.</p> <ul style="list-style-type: none"> ► Vaihda vaurioitunut poistovesiletku. <hr/> <p>Poistovesiletkua ei ole liitetty oikein.</p> <ul style="list-style-type: none"> ► Liitä poistovesiletku oikein. Poistovesiliitännän liitäntätyypit
<p>Laitteessa on epämiellyttävä haju.</p>	<p>Kosteus ja pesuainejäämät voivat edistää bakteerien kasvua.</p> <ul style="list-style-type: none"> ► → <i>"Rummun puhdistus"</i>, Sivu 38 ► Kun et käytä laitetta, jätä luukku ja pesuainekotelo auki, jotta jäännösvesi pääsee haihtumaan.

19.1 Lukon avaaminen hätätilanteessa

Luukun lukituksen avaaminen

Vaatus: Poistopumppu on tyhjä.
→ Sivu 40

- HUOMIO!** Ulos valuva vesi saattaa aiheuttaa aineellisia vahinkoja.
- Älä avaa luukkuja, jos vettä näkyy lasissa.

Vedä sopivalla työkalulla luukun hätäavaaja alaspäin ja päästä vapaaksi.

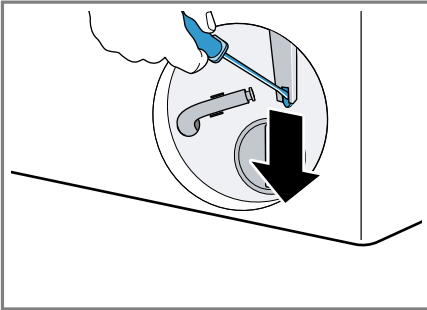

- ✓ Luukun lukitus on avattu.
- Aseta huoltoluukku paikalleen ja lukitse kiinni.
 - Sulje huoltoluukku.

20 Kuljetus, säilytys ja hävittäminen

Tästä näet, miten valmistelet laitteesi kuljetusta ja säilytystä varten. Lisäksi saat tietoa käytöstä poistettujen laitteiden hävittämisestä.

20.1 Laitteen irrottaminen

Huomautus: Lisätietoja käytöstä löydät osoitteesta www.siemens-home.bsh-group.com tai skannaamalla tämän käyttöohjeen otsikkosivulla olevan QR-koodin.

- Sulje vesihana.
- Tyhjennä tulovesiletku.
- Kytke laite pois päältä.
- Irrota laitteen pistoke pistorasiasta.
- Laske pesuvesi pois.
→ "Poistopumpun puhdistus", Sivu 40
- Irrota letkut.
- Tyhjennä annostelusäiliöt.

20.2 Kuljetustukien asentaminen

Käytä laitteen kuljetustukia, jotta vältät kuljetusvauriot.

- Poista 4 suojatulppaa ruuvimeisselillä.

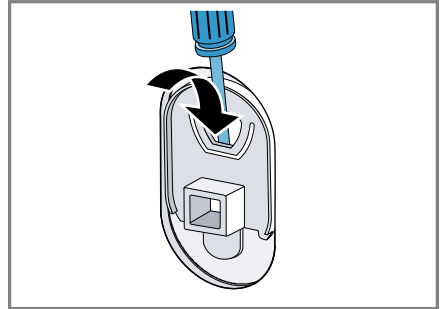

Säilytä suojatulpat huolellisesti.

- Asenna 4 kuljetustukea. Ota ohjeeksi kuvaus Kuljetustukien poistaminen ja toimi päinvastaisessa järjestyksessä.

20.3 Laitteen ottaminen uudelleen käyttöön

- ▶ Lisätietoja, ks.
→ "Asennus ja liitäntä", Sivu 12 ja
→ "Ennen ensimmäistä käyttöä", Sivu 19.

20.4 Käytöstä poistetun laitteen hävittäminen

Ympäristön huomioivan hävittämisen avulla arvokkaita raaka-aineita voidaan käyttää uudelleen.

VAROITUS Terveysriski!

Lapset voivat leikkiessään lukita itsensä vahingossa laitteeseen ja joutua hengenvaaraan.

- ▶ Älä sijoita laitetta sellaisen oven taakse, joka vaikeuttaisi laitteen oven avaamista tai estäisi sen avaamisen.
- ▶ Vedä käytöstä poistettujen laitteiden verkkojohdon pistoke irti, katkaise verkkojohto ja riko laitteen ovesa oleva lukko siten, että laitteen luukkua ei saa enää suljettua.

1. Irrota verkkojohdon pistoke pistorasiasta.
2. Katkaise verkkojohto.
3. Hävitä laite ympäristöystävällisesti.

Tarkempia tietoja kierrätysmahdollisuuksista saat kodinkoneliikkeistä sekä paikkakuntasi jätehuollosta vastaavilta viranomaisilta.



Tämän laitteen merkintä perustuu käytettyjä sähkö- ja elektroniikkalaitteita (waste electrical and electronic equipment - WEEE) koskevaan direktiiviin 2012/19/EU. Tämä direktiivi määrittää käytettyjen laitteiden palautus- ja kierrätys-säännökset koko EU:n alueella.

21 Huoltopalvelu

Jos sinulla on kysyttävää laitteen käytöstä, et saa poistettua häiriötä itse tai laite on korjattava, käänny huoltopalvelumme puoleen. Ekosuunnittelua koskevan asetuksen mukaisia toiminnan kannalta oleellisia osia on saatavilla huoltopalvelumme kautta vähintään 10 vuoden ajan laitteen markkinoille saattamisen jälkeen Euroopan talousalueella.

Huomautus: Huoltopalvelu on valmistajan takuun puitteissa maksuton.

Lisätietoja käyttömaan takuuajasta ja takuuehdoista saat huoltopalvelustamme, jälleenmyyjältäsi tai verkkosivuiltamme. Kun otat yhteyden huoltopalveluun, tarvitset laitteen mallinumeron (E-Nr.) ja valmistusnumeron (FD). Huoltopalvelun yhteystiedot löytyvät oheisesta huoltopalveluluettelosta tai internet-sivuiltamme.

21.1 Mallinnumero (E-nro) ja valmistusnumero (FD)

Mallinnumero (E-nro) ja valmistusnumero (FD) on merkitty koneen tyyppikilpeen.

Tyyppikilpi sijaitsee mallista riippuen:

- oven sisäpuolella.
- huoltoluukun sisäpuolella.
- laitteen taustapuolella.

Merkitse laitteen tiedot ja huoltopalvelun puhelinnumero muistiin, niin löydät ne taas nopeasti.



21.2 AQUA-STOP-takuu

Ostosopimukseen perustuvan myyjän virhevastuun ja antamamme valmistajan takuun lisäksi myönnämme korvauksen seuraavin ehdoin.

- Jos vesivahingon syynä on vika Aqua-Stop turvajärjestelmässämme, korvaamme yksityiselle kuluttajalle aiheutuneet vahingot. Koneen täytyy olla liitetty sähköverkkoon, jotta vesiturva on taattu.
- Tämä takuu on voimassa koneen koko käyttöajan.
- Takuuvaatimuksen edellytyksenä on, että Aqua-Stop-järjestelmällä varustetun koneen asennus ja liitännät on tehty ammattitaitoisesti ja ohjeidemme mukaisesti; tähän sisältyy myös Aqua-Stop-jatkoletkun (alkuperäisvaruste) asianmukainen asennus. Takuu ei kata vesihanaan asennettuun Aqua-Stop-liitännään meneviä viallisia tulovesiletkuja tai liittimiä.
- Aqua-Stop-järjestelmällä varustettuja koneita ei periaatteessa tarvitse tarkkailla käytön aikana eikä vesihanaa tarvitse sulkea käytön jälkeen. Mutta huomioi, että kotivakuutusehdoissa saattaa olla vaatimus hanan sulkemisesta sekä käytön valvonnasta. Vesihana on suljettava ainoastaan siinä tapauksessa, että asunnosta poistutaan pitkäksi aikaa, esim. monta viikkoa kestäväälle lomalle.

22 Kulutustiedot

Seuraavat tiedot annetaan EU:n ekosuunnittelua koskevan asetuksen mukaisesti. Muille ohjelmille kuin ohjelmalle **Eco 40-60** annetut arvot ovat vain ohjearvoja, ja ne on määritetty voimassa oleva normin EN60456 perusteella. Automaattinen annostelutoiminto on tätä tarkoitusta varten deaktivoitu. Vertailutestiä koskeva huomautus: Deaktivoi automaattinen annostelutoiminto, paitsi jos tämä toiminto on testauksen kohteena.

Ohjelma	Täyttö määrä (kg)	Ohjelm an kesto (h:min) ¹	Energia nkulutu s (kWh/ jakso) ¹	Vedenk ulutus (l/ jakso) ¹	Maksim i lämpöti la (°C) 5 min ¹	Linkou snopeu s (r/ min) ¹	Jäänn öskost eus (%) ¹
Eco 40-60 ²	10,0	3:59	1,145	68,0	45	1600	44,00
Eco 40-60 ²	5,0	3:00	0,490	47,0	30	1600	44,00
Eco 40-60 ²	2,5	3:00	0,279	32,0	25	1600	44,00
Puuvilla 20 ° C	10,0	3:23	0,530	94,0	24	1600	43,00
Puuvilla 40 ° C	10,0	3:19	1,420	97,0	45	1600	43,00
Puuvilla 60 ° C	10,0	3:18	2,060	92,0	61	1600	45,00
Puuvilla 40 ° C + 	10,0	3:59	1,450	102,0	43	1600	43,00
Synteettiset 4 0 °C	4,0	2:30	0,760	56,0	49	1200	30,00
Mix 40 °C	4,0	1:05	0,640	42,0	44	1400	50,00
 Villa 30 °C	2,0	0:37	0,171	41,0	23	800	23,00

¹ Todelliset arvot voivat poiketa ilmoitetuista arvoista vedenpaineen, veden kovuuden, veden tulolämpötilan, sijoituspaikan lämpötilan, pyykin laadun, määrän ja likaisuuden, käytetyn pyykinpesuaineen, sähköverkon jännitevaihtelujen ja valittujen lisätoimintojen vaikutuksesta.

² Tarkastusohjelma EU:n ekosuunnitteluvaatimuksia koskevan asetuksen ja EU:n energiamerkintää koskevan asetuksen mukaan käytettäessä kylmävesiliitäntää (15 °C).

23 Tekniset tiedot

Laitteen korkeus 84,8 cm

¹ Laitteen varustuksesta riippuen

Laitteen leveys 59,8 cm

Laitteen syvyys 63,2 cm

Paino 83,1 kg¹

¹ Laitteen varustuksesta riippuen

Suurin sallittu täyttömäärä	10,0 kg
Verkkojännite	220-240 V, 50-60 Hz
⇐ Pienin sallittu asennussulake	10 A
Nimellisteho	2300 W
Ottoteho	<ul style="list-style-type: none"> ■ Pois päältä - tila: 0,10 W ■ Päälle jätetty - tila: 0,50 W ■ Aika verkkovalmiustilan säätymiseen (Wi-Fi): 5 min ■ Verkkovalmius tila (Wi-Fi): 1,20 W
Vedenpaine	<ul style="list-style-type: none"> ■ Vähintään: 100 kPa (1 bar) ■ Enintään: 1000 kPa (10 bar)
Tulovesiletkun pituus	150 cm
Poistovesiletkun pituus	150 cm
Verkkoliitäntäjohdon pituus	210 cm
¹ Laitteen varustuksesta riippuen	

Tuote sisältää energiatehokkuusluokkaan F kuuluvia valonlähteitä. Valonlähteitä on saatavilla varaosina. Ne saa vaihtaa vain koulutettu ammattihenkilö. Lisätietoja laitemallistasi löydät internetistä osoitteesta <https://eprel.ec.europa.eu/>¹. Tämä verkko-osoite linkittyy viralliseen EU-tuotetietokantaan EPREL. Noudata

sitten mallihakua koskevia ohjeita. Mallitunnus muodostuu tyyppikilvessä mallinumeron (E-Nr.) vinoviivan edessä olevista merkeistä. Vaihtoehtoisesti löydät mallitunnuksen myös EU-energiamerkin ensimmäiseltä riviltä.

24

Vaatimustenmukaisuusvakuutus

BSH Hausgeräte GmbH vahvistaa täten, että Home Connect -toiminnoilla varustettu laite vastaa direktiivin 2014/53/EU perusluonteisia vaatimuksia ja muita asiaankuuluvia määräyksiä. Täydellinen RED vaatimustenmukaisuusvakuutus löytyy internetistä sivulta www.siemens-home.bsh-group.com laitteen tuotesivulta lisädokumenttien kohdasta.



2,4 GHz taajuusalue (2400–2483,5 MHz): maks. 100 mW
5 GHz taajuusalue (5150–5350 MHz + 5470–5725 MHz): maks. 100 mW

¹ Koskee vain Euroopan talousalueen maita

fi Vaatimustenmukaisuusvakuutus

	BE	BG	CZ	DK	DE	EE	IE	EL	ES
	FR	HR	IT	CY	LI	LV	LT	LU	HU
	MT	NL	AT	PL	PT	RO	SI	SK	FI
	SE	NO	CH	TR	IS	UK (NI)			

5 GHz WLAN (Wi-Fi): käyttö vain sisätiloissa.

AL	BA	MD	ME	MK	RS	UK	UA
----	----	----	----	----	----	----	----

5 GHz WLAN (Wi-Fi): käyttö vain sisätiloissa.

BSH Hausgeräte GmbH

Carl-Wery-Straße 34

81739 München

GERMANY

www.siemens-home.bsh-group.com

BSH Hausgeräte GmbH:n Siemens AG:n rekisteröimän tavaramerkkilisenssin alaisena valmistama



9001659499

(010923)

fi