

# USER MANUAL

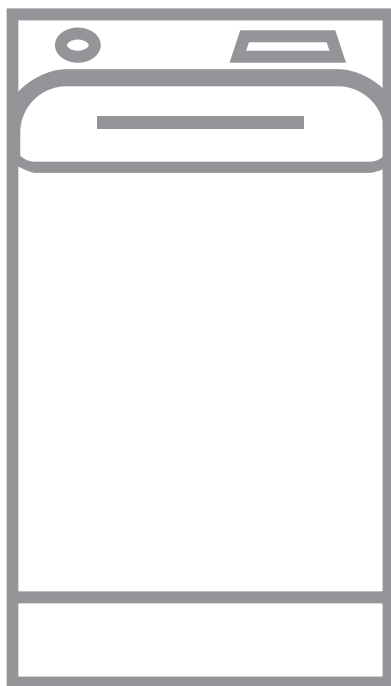

# SISÄLTÖ

1. TURVALLISUUSTIEDOT.....	3
2. TURVALLISUUSOHJEET.....	5
3. TUOTEKUVAUS.....	6
4. TEKNISET TIEDOT.....	8
5. ASENNUS.....	8
6. KÄYTTÖPANEELI.....	11
7. OHJELMATAULUKKO.....	13
8. LISÄTOIMINNOT.....	19
9. ASETUKSET.....	21
10. KÄYTTÖÖNOTTO.....	22
11. PÄIVITTÄINEN KÄYTTÖ.....	22
12. VIHJEITÄ JA NEUVOJA.....	26
13. HOITO JA PUHDISTUS.....	28
14. VIANMÄÄRITYS.....	31
15. KULUTUSARVOT.....	33
16. PIKAOPAS.....	36
17. YMPÄRISTÖNSUOJELU.....	37

## TÄYDELLISIÄ TULOKSIA

Kiitos, kun valitsit tämän AEG-tuotteen. Olemme luoneet sen antamaan sinulle miellehentoiman suorituskyvyn monien vuosien ajan innovatiivisilla tekniikoilla, jotka helpottavat elämää – nämä ovat ominaisuuksia, joita et ehkä löydä tavallisista laitteista. Käytä muutama minuutti aikaasi lukeaksesi, kuinka saat kaiken kaiken hyödyn irti laitteesta.

Vieraile verkkosivullamme:



Saat käyttöön liittyviä neuvoja, esitteitä, vianmääritysohjeita sekä huolto- ja korjausohjeita:

[www.aeg.com/support](http://www.aeg.com/support)



Rekisteröi tuotteesi saadaksesi parempaa huoltoa:

[www.registeraeg.com](http://www.registeraeg.com)



Osta laitteeseesi lisävarusteita, kulutustuotteita ja alkuperäisiä varaosia:

[www.aeg.com/shop](http://www.aeg.com/shop)

## ASIAKASPALVELU

Käytä aina alkuperäisiä varaosia.

Pidä seuraavat tiedot saatavilla ottaessasi yhteyttä valtuutettuun huoltoliikkeeseemme: Malli, PNC-tuotenumero, sarjanumero.

Tiedot löytyvät arvokilvestä.

 Varoitus / Varoimi- ja turvallisuustietoja

 Yleistietoa ja vinkkejä

 Ympäristönsuojelutietoja

Oikeus muutoksiin pidätetään.

# 1. ⚠️ TURVALLISUUSTIEDOT



Lue tämän laitteen mukana toimitetut ohjeet huolella ennen laitteen asennuksen ja käytön aloittamista.

Valmistaja ei ota vastuuta henkilövahingoista tai vahingoista, jotka aiheutuvat virheellisestä asennuksesta tai käytöstä. Säilytä ohjeita aina varmassa ja helposti tavoitettavassa paikassa tulevia käyttökertoja varten.

## 1.1 Lasten ja taitamattomien henkilöiden turvallisuus

- 8-vuotiaat ja sitä vanhemmat lapset sekä henkilöt, joilla on fyysisiä, aisteihin liittyviä tai henkisiä rajoitteita tai puutteellinen kokemus tai tuntemus, voivat käyttää tätä laitetta vain, jos heitä valvotaan tai ohjataan laitteen turvallisessa käytössä ja jos he ymmärtävät käyttöön liittyvät vaarat.
- Tuote on pidettävä 3–8-vuotiaiden lasten ja erittäin laajoista ja monimutkaisista toiminnallisista rajoitteista kärsivien henkilöiden ulottumattomissa, ellei heitä valvota jatkuvasti.
- Alle 3-vuotiaat lapset tulee pitää kaukana laitteesta, ellei heitä valvota jatkuvasti.
- Lapsia on valvottava, etteivät he ryhdy leikkimään laitteella.
- Kaikki pakkaukset tulee pitää lasten ulottumattomissa ja hävittää asianmukaisesti.
- Pidä pesuaineet lasten ulottumattomissa.
- Pidä lapset ja kotieläimet poissa laitteen luota silloin, kun laitteen luukku on auki.
- Jos laitteessa on lapsilukko, sitä on käytettävä.
- Lapset eivät saa puhdistaa laitetta tai suorittaa siihen kohdistuvia käyttäjän huoltotoimenpiteitä ilman valvontaa.

## 1.2 Yleinen turvallisuus

- Tämä laite on tarkoitettu ainoastaan kotitaloustyyppisen, konepesuun sopivan pyykin pesemiseen.
- Tämä laite on suunniteltu yhden kotitalouden kotitalouskäyttöön sisätiloissa.
- Tätä laitetta voidaan käyttää toimistoissa, hotellihuoneissa, aamiaismajoituspaikoissa, maatilamajoituspaikoissa ja muissa saman tyyppisissä majoitustiloissa, joissa kyseinen käyttö ei ylitä (keskimääräisiä) kotitalouskäytön tasoja.
- Älä muuta laitteen teknisiä ominaisuuksia.
- Laitteen enimmäispyykkikuorma on 6 kg. Ohjelmien enimmäistäyttömäärää ei saa ylittää (ks. kappale "Ohjelmataulukko").
- Tulovesipisteestä tulevan veden paineen tulee olla poistotien liittimessä välillä 0,5 baaria (0,05 MPa) ja 10 baaria (1,0 MPa).
- Pohjan tuuletusaukot eivät saa olla maton tai muun lattiapäällysteen peitossa.
- Laite tulee liittää vesijohtoverkkoliitäntään käyttämällä tuotteen mukana toimitettuja tai muita valtuutetun huoltopalvelun toimittamia uusia letkusarjoja.
- Vanhaa letkustoa ei saa käyttää.
- Jos virtajohto vaurioituu, sen saa vaihtaa vain valmistaja, valtuutettu huoltoliike tai vastaava ammattitaitoinen henkilö, jotta vältetään sähkövaaroilta.
- Kytke laite pois päältä ja irrota pistoke pistorasiasta, ennen kuin aloitat huoltotoimet.
- Älä käytä korkeapainevesisuihkuja ja/tai höyryä laitteen puhdistamiseen.
- Puhdista laite kostealla liinalla. Käytä ainoastaan neutraaleja pesuaineita. Älä käytä hankaavia tuotteita, hankaavia sieniä, liuotteita tai metalliesineitä.

## 2. TURVALLISUUSOHJEET

### 2.1 Asennus



Asennuksessa on noudatettava asiaankuuluvia paikallisia määräyksiä.

- Poista kaikki pakkausmateriaalit ja kuljetuspultit, mukaan lukien kumiholkki väillevyllä.
- Säilytä kuljetuspultit varmassa paikassa. Jos laitetta halutaan siirtää tulevaisuudessa, kuljetuspultit tulee asentaa takaisin rummun lukitsemiseksi ja sisäisten vaurioiden välttämiseksi.
- Siirrä laitetta aina varoen, sillä se on raskas. Käytä aina suojakäsineitä ja suojaavia jalkineita.
- Noudata koneen mukana toimitettuja asennusohjeita.
- Vaurioitunutta laitetta ei saa asentaa tai käyttää.
- Älä asenna tai käytä laitetta tilassa, jossa se voi altistua alle 0 °C lämpötilalle tai sääolosuhteille.
- Varmista, että laitteen asennuspaikan lattia on tasainen, vakaa, lämmönkestävä ja puhdas.
- Varmista riittävä ilmankierto laitteen ja lattian välissä.
- Kun laite on asetettu lopulliseen asennuspaikkaan, tarkista, että se on oikein tasapainossa vesivaakaa käyttäen. Säädä tarvittaessa laitteen säätöjalkoja.
- Laitetta ei saa asentaa suoraan lattiaviemärin päälle.
- Laite tulee suojata vesiroiskeilta ja liialliselta kosteudelta.
- Älä asenna laitetta paikkaan, jossa laitteen kantta ei voida avata kokonaan.
- Älä aseta suljettua astiaa laitteen alapuolelle mahdollisten vesivuotojen varalta. Ota yhteyttä valtuutettuun huoltoliikkeeseen tarkistaaksesi, mitä lisävarusteita voidaan käyttää.

### 2.2 Sähköyhtykentä



#### **VAROITUS!**

Tulipalo- ja sähköiskuvaara.

- VAROITUS: Tämä laite on tarkoitettu asennettavaksi/liitettäväksi rakennuksen maadoitusliitäntään.
- Kytke pistoke maadoitettuun pistorasiaan.
- Varmista, että arvokilvessä olevat parametrit ovat verkkovirtalähteen sähköarvojen mukaisia.
- Älä käytä jakorasioita tai jatkojohtoja.
- Varmista, ettei pistoke ja virtajohto vaurioidu. Jos virtajohto joudutaan vaihtamaan, vaihdon saa suorittaa vain valtuutettu huoltoliike.
- Kytke pistoke pistorasiaan vasta asennuksen jälkeen. Varmista, että laitteen verkkovirtakytkentä on ulottuvilla laitteen asennuksen jälkeen.
- Älä koske virtajohtoon tai pistokkeeseen märillä käsillä.
- Älä vedä virtajohdosta pistoketta irrottaessasi. Vedä aina pistokkeesta.

### 2.3 Vesiliitäntä

- Tuloveden lämpötila ei saa ylittää 25 °C.
- Älä vaurioita vesiletkuja.
- Ennen uusien putkien liittämistä, kun putkia ei ole käytetty pitkään aikaan, korjaustöiden jälkeen tai kun uusia laitteita (vesimittarit, jne.) on asennettu, anna veden virrata, kunnes se on puhdasta ja kirkasta.
- Tarkista ensimmäisen käyttökerran aikana ja sen jälkeen, ettei laitteessa ole näkyviä merkkejä vesivuodoista.
- Älä käytä jatkoletkua, jos vedenottoletku on liian lyhyt. Ota yhteyttä valtuutettuun huoltoliikkeeseen vedenottoletkun vaihtoa varten.
- Laitteen pakkauksestaan ottamisen yhteydessä tyhjennysletkusta saattaa tulla vettä. Tämä johtuu tehtaalla vedellä suoritetuista laitetesteistä.
- Voit pidentää tyhjennysletkua siten, että letkun pituus on enintään 400 cm. Ole yhteydessä valtuutettuun huoltokeskukseen muunlaisen tyhjennysletkun ja jatkeen suhteen.
- Varmista, että vesihana on ulottuvilla laitteen asennuksen jälkeen.

## 2.4 Käyttö



### VAROITUS!

Virheellinen käyttö voi aiheuttaa henkilövahinkoja, sähköiskuja, tulipaloja, palovammoja tai laitteen vaurioitumisen.

- Noudata pesuaineen pakkauksen turvallisuusohjeita.
- Älä aseta helposti syttyviä tuotteita tai helposti syttyvien aineiden kanssa kosketuksissa olleita tuotteita laitteeseen, laitteen päälle tai sen lähelle.
- Älä pese tekstiilejä, joissa on runsaasti öljyä, rasvaa tai muita rasvaisia aineita. Muutoin pesukoneen kumiosat voivat vaurioitua. Esipese kyseiset tekstiilit käsin ennen niiden pesemistä koneessa.
- Varmista, että kaikki metalliosat on poistettu pyykistä.

## 2.5 Huolto

- Laitteen korjaukseen liittyvissä asioissa tulee ottaa yhteyttä valtuutettuun huoltopalveluun. Ainoastaan alkuperäisiä varaosia saa käyttää.
- Huomaa, että itse suoritettut tai muut kuin ammattilaisen suorittamat korjaukset voivat aiheuttaa vaaratilanteita ja mitätöidä takuun.
- Seuraavat varaosat ovat saatavilla 10 vuoden ajan mallin tuotannon lopettamisesta: moottori ja moottorin harjat, moottorin ja rummun välinen voimansiirto, pumput, iskunvaimentimet ja jouset, pesurumpu, rummun ristikko ja vastaavat kuulalaakerit, lämmittimet ja

lämpövastukset, mukaan lukien lämpöpumput, putket ja vastaavat laitteistot, kuten letkut, venttiilit, suodattimet ja Aquastop-järjestelmät, piirilevyt, elektroniset näytöt, painekeytkimet, termostaatit ja anturit, ohjelmistot ja laiteohjelmistot, nollausohjelmisto mukaan lukien, luukku, luukun saranat ja tiivisteet, muut tiivisteet, luukun lukitus, muoviset lisäosat (esim. pesuainelokerot). Huomaa, että jotkin näistä varaosista ovat saatavilla ainoastaan ammattilaiskorjaajille ja kaikki varaosat eivät välttämättä koske kaikkia malleja.

- Lisätietoa tämän tuotteen sisällä olevista lamputa sekä erikseen myytävistä varalampuista: Kyseiset lamput on suunniteltu kestävämmän kodinkoneissa vaativia fyysisiä olosuhteita (esim. lämpötila, värinä, kosteus) tai ne antavat tietoa laitteen toimintatilasta. Niitä ei ole tarkoitettu muihin käyttötarkoituksiin eivätkä ne sovi huoneiden valaisemiseen.

## 2.6 Hävittäminen



### VAROITUS!

Henkilövahinko- tai tukehtumisvaara.

- Irrota laite sähköverkosta ja vedenjakelusta.
- Leikkaa virtajohto laitteen läheltä ja hävitä se.
- Poista luukun lukitus, jotta lapset ja eläimet eivät voisi jäädä kiinni rummun sisälle.
- Hävitä laite paikallisten kotitalouksien sähkö- ja elektroniikkalaiteromua (WEEE) koskevien määräyksien mukaisesti.

# 3. TUOTEKUVAUS

## 3.1 Erikoistoiminnot

Uusi pesukoneesi täyttää kaikki modernit edellytykset ja pesee pyykit hellävaraisesti säästäten vettä, energiaa ja pesuainetta.

- **ProSense System** säätää ohjelman keston automaattisesti koneessa

olevan pyykkimäärän mukaan täydellisten pesutuloksien saavuttamiseksi mahdollisimman lyhyessä ajassa.

- **Soft Plus -lisätoiminnon** ansiosta huuhteluaine jakautuu tasaisesti pyykkeihin ja imeytyy niihin syväälle mahdollistaen täydellisen pehmyyden.

## 3.2 Laitteen kuvaus

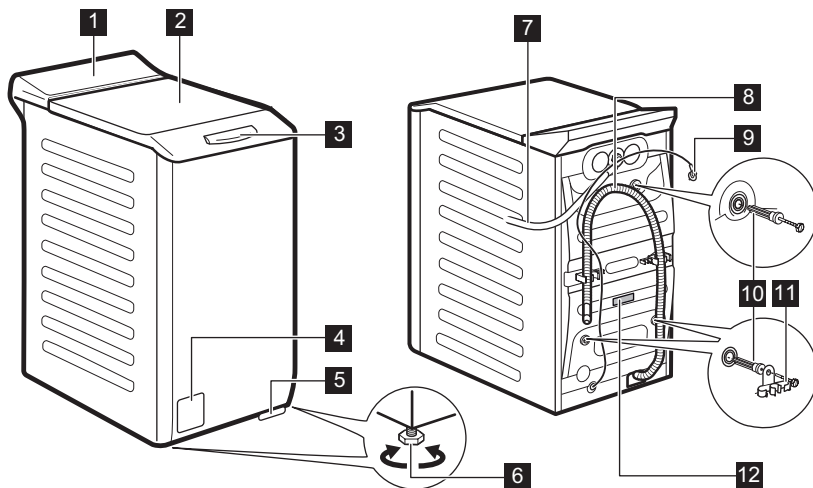

- |   |                          |
|---|--------------------------|
| <b>1</b> Käyttöpaneeli                        | <b>8</b> Tyhjennysletku  |
| <b>2</b> Kansi                                | <b>9</b> Virtajohto      |
| <b>3</b> Kannen kahva                         | <b>10</b> Kuljetuspultit |
| <b>4</b> Tyhjennispumpun sihti                | <b>11</b> Letkutuki      |
| <b>5</b> Vipu laitteen siirtämistä varten     | <b>12</b> Arvokilpi      |
| <b>6</b> Säätojalat laitteen tasapainotukseen |                          |
| <b>7</b> Vedenottoletku                       |                          |

### Tietoa tuotteen rekisteröimiseen.

**Arvokilpi** sisältää mallin nimen (A), tuotenumeron (B), sähköarvot (C) sekä sarjanumeron (D).

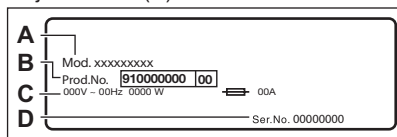

**merkki** sisältää mallin nimen (A), tuotenumeron (B) ja sarjanumeron (C).

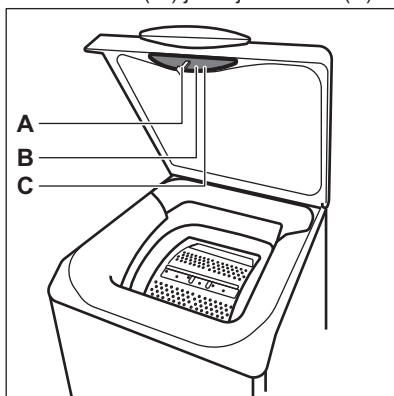

## 4. TEKNISET TIEDOT

Mitat	Leveys/korkeus/kokonaissyvyys	39,7 cm /90,3 cm /59,9 cm
Sähkökytkentä	Jännite Kokonaisvirta Sulake Taajuus	230 V 2200 W 10 A 50 Hz
Suojaustaso kiinteiden hiukkasten ja kosteuden sisääntulon estämisessä, jonka suojausaste varmistaa, lukuun ottamatta niitä kohtia, joissa pienjännitelaitteilla ei ole mitään kosteussuojaa		IPX4
Vedenpaine	Vähimmäistaso Enimmäistaso	0,5 bar (0,05 MPa) 10 bar (1,0 MPa)
Vedensyöttö <sup>1)</sup>		Kylmä vesi
Enimmäiskuorma	Cotton (Puuvilla)	6 kg
Linkousnopeus	Suurin linkousnopeus	1351 kierrosta minuutissa

1) Liitä vedenottoletkut hanaan, jossa on 3/4" kieriteitys.

## 5. ASENNUS



### VAROITUS!

Lue turvallisuutta koskevat luvut.

### 5.1 Pakkauksesta poistaminen ja sijoitus

1.

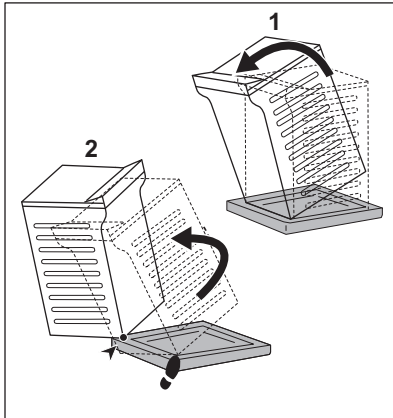

2.

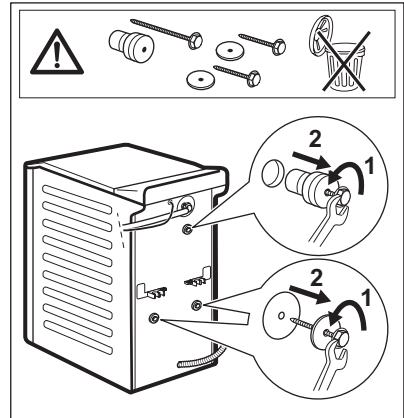





### 5.3 Veden tyhjentäminen

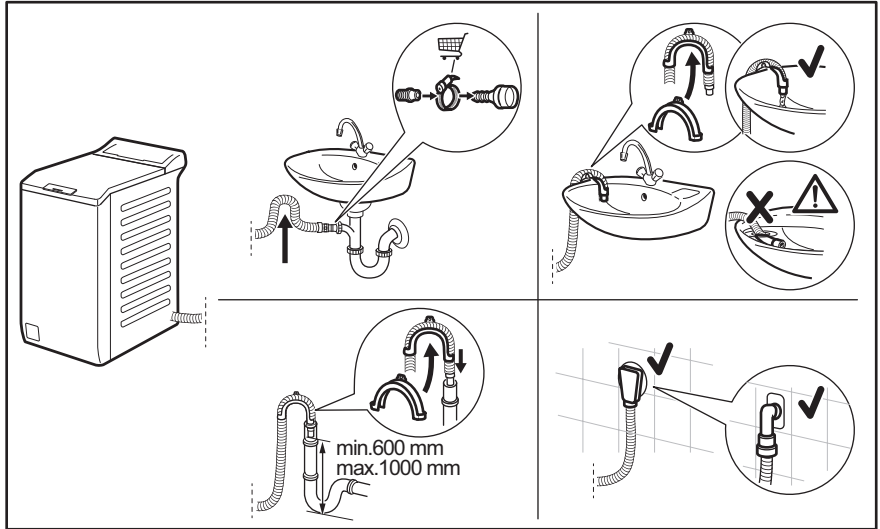

Tyhjennysletkun tulee olla vähintään 600 mm:n ja korkeintaan 1000 mm:n korkeudella. Voit pidentää tyhjennysletkua enintään 4000 mm. Ota yhteyttä valtuutettuun huoltopalveluun tyhjennysletkun vaihtamiseksi ja jatkeen saamiseksi.

### 5.4 Vesiturvajärjestelmä

Vedenottoletkussa on vesiturvajärjestelmä. Tämä laite estää luonnollisesta kuluneisuudesta aiheutuvat letkun vesivuodot.

Ikkunan «A» punainen osio näyttää tämän vian.

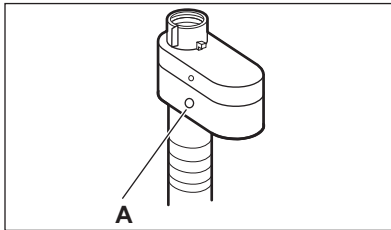

Jos vika esiintyy, sulje vesihana ja ota yhteys valtuutettuun huoltoliikkeeseen letkun vaihtoa varten.

### 5.5 Sähköliitäntä

Pistoke voidaan liittää pistorasiaan asennuksen jälkeen.

Vaaditut sähköarvot on merkitty arvokilpeen sekä "Tekniset tiedot" -lukuun. Varmista, että ne soveltuvat käytettyyn verkkovirtalähteeseen.

Tarkista, että kodin sähköjärjestelmä kestää vaaditun maksimikuorman huomioiden myös muut käytössä olevat sähkölaitteet.

**Kytke laite maadoitettuun pistorasiaan.**

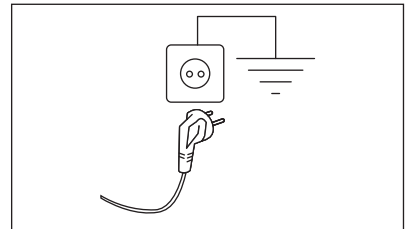

Kun laite on asennettu paikalleen, virtajohdon on oltava helppopääsyisessä paikassa.

Ota yhteyttä valtuutettuun huoltoliikkeeseen sähkötöiden suorittamiseksi asennuksen yhteydessä.









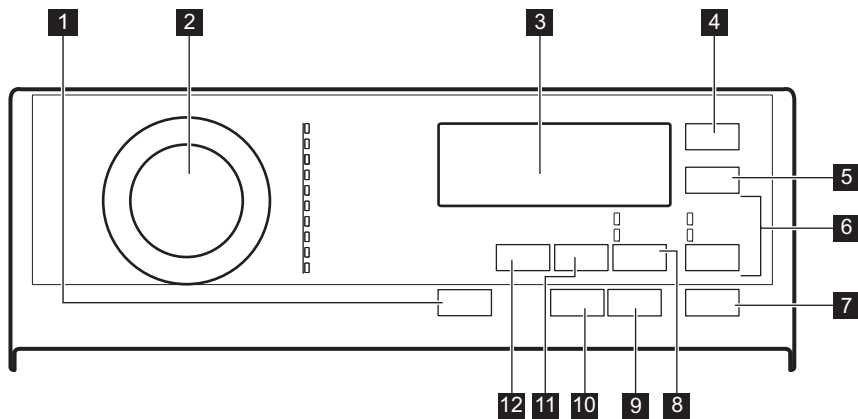

Valmistaja ei vastaa millään tavalla vaurioista tai vahingoista, jotka ovat

aiheutuneet edellä esitettyjen turvallisuusohjeiden laiminlyönnistä.

## 6. KÄYTTÖPANEELI









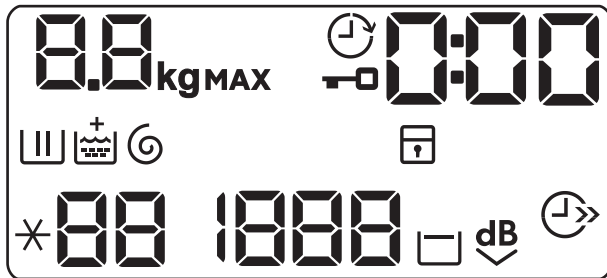

### 6.1 Käyttöpaneelin kuvaus





- |  |  |
|--|--|
| <p><b>1</b> Päällä / Pois päältä -painike ①</p> <p><b>2</b> Ohjelmanvalitsin</p> <p><b>3</b> Näyttö</p> <p><b>4</b> Ajastin (Delay Start) -kosketuspainike ⌚</p> <p><b>5</b> Ajansäästö -kosketuspainike ⌚➔</p> <p><b>6</b> Huuhtelu Ohitusvaiheen kosketuspainike </p> <ul style="list-style-type: none"> <li>• Extra Rinse -lisätoiminto </li> <li>• Only Rinse -lisätoiminto </li> </ul> <p><b>7</b> Käynnistä/Tauko (Start/Pause) -kosketuspainike ▶  </p> | <p><b>8</b> Tahranpoisto/esipesu Ohitusvaiheen kosketuspainike  </p> <ul style="list-style-type: none"> <li>• Stain -lisätoiminto </li> <li>• Prewash -lisätoiminto </li> </ul> <p><b>9</b> Anti-Allergy -kosketuspainike </p> <p><b>10</b> Nestemäinen pesuaine -kosketuspainike </p> <p><b>11</b> Linkous alennus -kosketuspainike ⌚</p> <p><b>12</b> Lämpötila -kosketuspainike </p> |
|--|--|

## 6.2 Näyttö



	Merkkivalo <b>kg</b> vilkkuu, kun pyykin määrää arvioidaan.
<b>MAX</b>	Suurimman sallitun pyykintäyttömäärän merkkivalo. Vilkkuu, kun pyykin määrää ylittää valitun ohjelman ilmoitetun enimmäistäyttömäärän.
	Kannen lukituksen merkkivalo.
	Ajastettu käynnistyminen -merkkivalo.
<b>0:00</b>	Digitaalinen merkkivalo voi näyttää seuraavaa: <ul style="list-style-type: none"> <li>• Ohjelman kesto (esim. <b>2:40</b>).</li> <li>• Ajastettu aika (esim. <b>30'</b> tai <b>2h</b>).</li> <li>• Ohjelman loppu (<b>0</b>).</li> <li>• Häiriökoodi (<b>E20</b>).</li> </ul>
	Pesuvaiheen merkkivalo. Merkkivalo vilkkuu esipesun ja pesuvaiheen aikana.
	Huuhteluvaiheen merkkivalo. Merkkivalo vilkkuu huuhteluvaiheen aikana.
	Soft Plus -lisätoiminto. <b>+</b> -merkkivalo syttyy  yläpuolella, kun lisätoiminto kytketään päälle.
	Linkous- ja tyhjennysvaiheen merkkivalo. Merkkivalo vilkkuu linkous- ja tyhjennysvaiheen aikana.
	Lapsilukon merkkivalo.
<b>88</b>	Lämpötilan merkkivalo. <b>*--</b> -merkkivalo syttyy, kun asetat kylmäpesun.
<b>1888</b>	Linkousnopeuden merkkivalo.
<b>-- --</b>	Linkousnopeuden merkkivalo. Linkousvaihe on pois käytöstä, laite suorittaa vain tyhjennysvaiheen.
	Rypistymiseneston merkkivalo.

	Erityisen hiljainen -merkkivalo.
	Ajansäästön merkkivalo.



### 6.3 Monikieliset merkit ja väännin

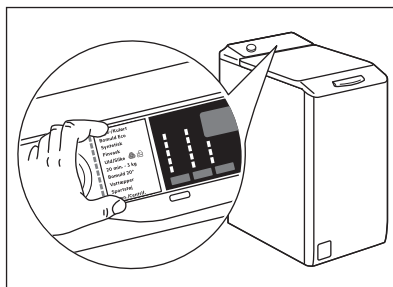

Koneen mukana toimitetaan tarramerkkejä eri kielillä. Voit liimata haluamasi merkin ohjelmanvalitsimen viereen.









## 7. OHJELMATAULUKKO

Pesuohjelmat

Ohjelma	Oletus- lämpötila Lämpötila- alue	Viitteelli- nen lin- kousno- peus Linkousno- peuden as- teikko	Enim- mäis- kuorma	Ohjelman kuvaus
Eco 40-60	40 °C <sup>1)</sup>	1400 kier- rosta mi- nutissa 1400- 400 kierrosta minutissa	6 kg	<b>Valkoinen ja värinpitävä puuvilla.</b> Normaalisti likainen pyykki. Ener- giankulutus laskee ja pesuohjelman pituus kasvaa, ja näin hyvä pesutu- los on taattu.
 Puuvilla	40 °C 95 °C – Kylmä	1400 kier- rosta mi- nutissa 1400 - 400 kierrosta minutissa	6 kg	<b>Valkoinen ja värillinen puuvilla</b> hy- vin likaiset ja normaalilikaiset puuvil- latekstiilit.
 Synteettiset	40 °C 60 °C – Kylmä	1200 kier- rosta mi- nutissa 1200- 400 kierrosta minutissa	3 kg.	<b>Siliävät tai sekapyykki.</b> Normaalisti likainen pyykki.

Ohjelma	Oletus- lämpötila Lämpötila- alue	Viitteelli- nen lin- kousno- peus Linkousno- peuden as- teikko	Enim- mäis- kuorma	Ohjelman kuvaus
 Hienopesu	30 °C 40 °C – Kylmä	1200 kier- rosta mi- nuutissa 1200 - 400 kierrosta minuutissa	2 kg	<b>Arkalaatuiset tekstiilit (esim. akryyli, viskoosi ja sekapyykki), jotka edellyttävät hellävaraisempaa pesua.</b> Normaali- ja vähän likainen pyykki.
 Villa/Silkki	40 °C 40 °C – Kylmä	1200 kier- rosta mi- nuutissa 1200- 400 kierrosta minuutissa	1,5 kg.	<b>Konepestävä villa, käsin pestävä villa ja muut tekstiilit,</b> joissa on merkintä "Käsinpesu" <sup>2)</sup>
 20 min. - 3 kg	30 °C 40 °C – 30 °C	1200 kier- rosta mi- nuutissa 1200 - 400kierros- ta minutis- sa	3 kg.	<b>Puuvillavaatteet ja tekokuitu,</b> vähän likaiset tai kerran käytetyt.

Ohjelma	Oletus- lämpötila Lämpötila- alue	Viitteelli- nen lin- kousno- peus Linkousno- peuden as- teikko	Enim- mäis- kuorma	Ohjelman kuvaus
 Tekniset kuitu- dudut	30 °C 40 °C – Kylmä	1200 kier- rosta mi- nuutissa 1200 - 400 kierrosta minuutissa	2 kg <sup>3)</sup> 1 kg <sup>4)</sup>	 Älä käytä huuhteluai- netta ja varmista, ettei pesuainelokerossa ole huuhteluainejää- miä.  <b>Ulkovaatteet, tekniset, urheilukan-  kaat, vettä hylkivät ja hengittävät  takit, irrotettavalla fleecekerrok-  sella tai sisäosalla varustetut ul-  koilutakit.</b> Suositeltu täyttömäärä on 2 kg. Tätä ohjelmaa voidaan käyttää myös vettä hylkivän pinnan käsitte- lyohjelmalla, joka on suunniteltu eri- tyisesti hydrofobisen pinnoitteen omaavien tekstiilien käsittelyyn. Suorita vettä hylkivän pinnan palaut- tava ohjelma seuraavasti: <ul style="list-style-type: none"> <li>• Lisää pesuaine pesuaineloke-  roon .</li> <li>• Lisää erityistä vettä hylkivän  tekstiilin palauttavan pinnan kä-  sittelyainetta huuhteluaineloke-  roon .</li> <li>• Vähennä pyykkiä niin, että täyttö-  määrä on 1 kg.</li> </ul> Vettä hylkivän pinnan ominaisuudet voidaan palauttaa paremmin, kun kuivaat pyykkiä kuivausrummussa ja asetat Tekniset kuitut -kuivausohjel- man (jos sellainen on käytettävissä ja jos tekstiilin hoito-ohjemerkinä sallii rumpukuivauksen).
 Peitot	40 °C 60 °C – Kylmä	800 kierros- ta minuutis- sa 800 - 400 kierrosta minuutissa	2 kg	<b>Yksittäinen tekokuitupeitto, topa-  tut vaatteet, peitot, untuvatakit ja  vastaavat tekstiilit.</b>

Ohjelma	Oletus- lämpötila Lämpötila- alue	Viitteellinen lin- kousno- peus Linkousno- peuden as- teikko	Enim- mäis- kuorma	Ohjelman kuvaus
 Helposti siliä- vät	40 °C 60 °C – Kylmä	800 kierros- ta minuutis- sa 800 kierros- ta minuutis- sa – 400 kierrosta minuutissa	3 kg.	<b>Keinokuituvaatteet, jotka edellyttävät hellävaraista pesua.</b> Normaalisti likainen ja vähän likainen pyykin. <sup>5)</sup>
 Tyhjennys/ Linkous	-	1400 kier- rosta mi- nuutissa 1400 kier- rosta mi- nuutissa – 400 kierros- ta minuutis- sa	6 kg.	<b>Kaikki muut tekstiilit paitsi villa ja arkalaatuiset tekstiilit.</b> Pyykin linkoaminen ja veden tyhjentäminen rummusta.

1) Euroopan unionin komission asetuksen 2019/2023 mukaan tämä ohjelma pystyy pesemään lämpötilassa 40 °C tai 60 °C pestävän normaaliikaisen puuvillapyykin samanaikaisesti yhdellä ohjelmalla 40 °C lämpötilassa.



Katso pyykin lämpötila, ohjelman kesto sekä muut tiedot luvusta "Kulutusarvot".

Energiankulutuksen kannalta tehokkaimpia ohjelmia ovat yleensä alhaisempaa lämpötilaa käyttävät ja pideempään kestävät ohjelmat.

2) Tämän ohjelman aikana rumpu pyöri hitaasti hellävaraista käsittelyä varten. Voi vaikuttaa siltä, että rumpu ei pyöri tai se ei pyöri kunnolla, mutta tämä on kuitenkin normaalia tälle ohjelmalle.





















3) Pesuohjelma.

4) Pesuohjelma ja vettä hylkivän pinnan käsittelyvaihe.

5) Ryppyjen vähentämiseksi tämä ohjelma säättää veden lämpötilaa ja suorittaa kevyen pesu- ja linkousvaiheen. Laite lisää joitakin huuhteluja.



## Ohjelmavaihtoehtojen yhteensopivuus











	OHJELMA	Eco 40-60	Puuvilla 	Synteettiset 	Hienopesu 	Villa/Silkki 	20 min. - 3 kg 	Tekniset kuidut 	Peitot 	Helposti siliävät 	Tyhjennys/Linkous 
<b>LISÄTOIMINNOT</b>											
Linkous 		■	■	■	■	■	■	■	■	■	■
---											■
Huuhtelun pito 		■	■	■	■	■		■		■	
Erytisen hiljainen 		■	■	■	■						
Stain  <sup>1)</sup>		■	■	■							■
Prewash 		■	■	■							■
Extra Rinse 		■	■	■	■			■			■
Only Rinse 		■	■	■	■	■	■	■	■	■	■
Anti-Allergy 			■								
Ajansäästö <sup>2)</sup> 		■	■	■	■						■
Ajastin (Delay Start) 		■	■	■	■	■	■	■	■	■	■
Nestemäinen pesuaine 		■	■	■	■	■	■	■	■	■	■
Soft Plus		■	■	■	■				■	■	

<sup>1)</sup> Tämä lisätoiminto ei ole käytettävissä alle 40 °C:n ohjelmissa.

<sup>2)</sup> Jos asetat lyhyemmän keston, suosittelemme vähentämään pyykkimäärää. Voit täyttää laitteen kokonaan, mutta pesutulos voi kuitenkin heikentyä.

## Pesuohjelmiin sopivat pesuaineet

Ohjelma	Yleiskäyttöinen pesujauhe <sup>1)</sup>	Yleinen nestepe-suaine	Värillisen pyykin neste-suaine	Hienopyykki, villalavaatteet	Erikois
Eco 40-60	▲	▲	▲	--	--

Ohjelma	Yleiskäyttöinen pesujauhe <sup>1)</sup>	Yleinen nestepe-suaine	Väriksen pesuaine	Hieno-pyykki, vil-lavaatteet	Erikois
Puuvilla 	▲	▲	▲	--	--
Synteettiset 	▲	▲	▲	--	--
Hienopesu 	--	--	--	▲	▲
Villa/Silkki   	--	--	--	▲	▲
20 min. - 3 kg 	--	▲	▲	--	--
Tekniset kuidut 	--	--	--	▲	▲
Peitot 	--	--	--	▲	▲
Helposti siliävät 	▲	▲	▲	--	--

1) Pesujauheen käyttöä suositellaan yli 60 °C lämpötilassa.

▲ = suositeltu

-- = Ei suositeltu

## 7.1 Woolmark Wool Care - Sininen



Tämän pesukoneen villapesuohjelma on The Woolmark Company -yhtiön hyväksymä merkillä "käsipesu" varustettujen villatekstiilien pesuun, kun vaatteet pestään tämän pesukoneen valmistajan ohjeiden mukaisesti. M1145 Woolmark-symboli on lukuisten eri maiden sertifiointimerkki.

## 8. LISÄTOIMINNOT

### 8.1 Johdanto

- i** Lisätoimintoja/toimintoja ei voi valita kaikissa pesuohjelmissa. Tarkista lisätoimintojen/toimintojen ja pesuohjelmien yhteensopivuus kappaleesta "Ohjelmataulukko". Lisätoiminto/toiminto voi poissulkea toisen toiminnon, laite ei tällöin mahdollista yhteensopimattomien lisätoimintojen/toimintojen asettamista samanaikaisesti. Varmista, että näyttö ja kosketuspainikkeet ovat aina puhtaita ja kuivia.

### 8.2 Päällä / Pois päältä ①

Laite voidaan kytkeä toimintaan tai pois toiminnasta painamalla tätä painiketta muutaman sekunnin ajan. Kaksi erilaista äänimerkkiä kuuluu, kun laite kytketään toimintaan tai pois toiminnasta.

Koska Valmiustila-toiminto kytkee laitteen joissakin tapauksissa automaattisesti pois toiminnasta energiankulutuksen vähentämiseksi, laitteen kytkeminen uudelleen toimintaan voi olla tarpeen.

Katso lisätietoa kohdasta "Valmiustila" luvusta "Päivittäinen käyttö".

### 8.3 Lämpötila 📏

Kun valitset pesuohjelman, laite ehdottaa automaattisesti oletuslämpötilaa.

Voit muuttaa oletuslämpötilaa asettamalla tämän lisätoiminnon.

Merkkivalo \*-- asetetun lämpötilan kylmä vesi syttyy (laite ei lämmitä vettä).

### 8.4 Linkous 🌀

Kun ohjelma asetetaan, laite asettaa automaattisesti ohjelman maksimilinkousnopeuden.

Kosketa tätä painiketta toistuvasti, kun haluat:

- **Laskea linkousnopeutta.**

- i** Näytössä näkyy vain asetetun ohjelman tarjoamat linkousnopeudet.

- **Kytke Rypistymisen estö-lisätoiminto toimintaan.** Viimeistä linkousta ei suoriteta. Viimeistä huuhteluvettä ei tyhjennetä koneesta pyykin rypistymisen estämiseksi. Pesuohjelma päättyy ja vesi jää rumpuun.

Näytössä näkyy merkkivalo . Kansi on lukittuna ja rumpu pyörii säännöllisesti rypistymisen estämiseksi. Kannen lukitus voidaan avata vasta sitten, kun vesi on tyhjenetty.

Jos Käynnistä/Tauko (Start/Pause)

▶||-painiketta kosketetaan, laite suorittaa linkousvaiheen ja tyhjentää koneesta veden.

- i** Laite tyhjentää veden automaattisesti noin 18 tunnin kuluttua.

- **Kytke Extra Silent -lisätoiminto toimintaan.**

Ohjelman väli- ja loppulinkousvaiheet ohitetaan ja ohjelma päättyy jättäen veden koneeseen. Tämä auttaa vähentämään rypyjä.

Näytössä näkyy merkkivalo  $\text{dB}$ . Kansi on edelleen lukittu. Rumpu pyörii säännöllisesti rypyjien vähentämiseksi. Kannen lukitus voidaan avata vasta sitten, kun vesi on tyhjenetty.

Koska ohjelman äänitaso on erittäin alhainen, sitä voidaan käyttää öisin hyödyntäen edullisempaa yösähköä. Joissakin ohjelmissa huuhteluissa käytetään enemmän vettä.

Jos Käynnistä/Tauko (Start/Pause)

▶||-painiketta kosketetaan, laite suorittaa vain tyhjennysvaiheen.

- i** Laite tyhjentää veden automaattisesti noin 18 tunnin kuluttua.

## 8.5 Tahranpoisto/esipesu



Kytke toinen lisätoiminnoista toimintaan painamalla tätä painiketta toistuvasti.

- **Stain** Valitse tämä lisätoiminto, kun haluat lisätä ohjelmaan tahranpoistovaiheen erittäin likaisten tai tahrantuneiden pyykkien käsittelemiseksi tahranpoistoaineella. Annostele tahranpoistoaine lokeroon . Kone annostelee tahranpoistoaineen vastaavan pesuohjelman vaiheen aikana.

Tämä lisätoiminto voi lisätä ohjelman kestoa ja se ei ole käytettävissä alle 40 °C:n ohjelmissa.

- **Prewash** Lisää tämän lisätoiminnon avulla ohjelmaan esipesuvaihe 30 °C ennen pesuvaihetta. Tämän lisätoiminnon käyttöä suositellaan, kun pyykki ovat erittäin likaisia (erityisesti jos niissä on hiekkaa, pölyä, mutaa tai muita kiinteitä hiukkasia).

Lisätoiminto voi pidentää ohjelman kestoa.

Vastaava merkkivalo syttyy kosketuspainikkeen yläpuolella.

## 8.6 Huuhtelu

Voit valita jonkin seuraavista lisätoiminnoista tätä painiketta painamalla:

- Lisätoiminto Extra Rinse Tämä lisätoiminto lisää valittuun pesuohjelmaan muutaman huuhtelun. Käytä tätä lisätoimintoa, jos pesuainejäämille ollaan allergisia tai jos alueen vesi on pehmeää.

Tämä lisätoiminto pidentää hiukan ohjelman kestoa.

- Pesuvaiheen ohitus - Only Rinse

Laite suorittaa vain valitun ohjelman huuhtelu-, linkous- ja tyhjennysvaiheet.

Vastaava merkkivalo syttyy.

## 8.7 Ajansäästö

Tällä lisätoiminnolla voit vähentää ohjelman kestoa.

- Jos pyykki ovat normaali- tai vähän likaisia, pesuohjelman lyhentäminen voi olla kannattavaa. Kosketa tätä painiketta **kerran** keston lyhentämiseksi.
- Jos pyykkiä on vähemmän, kosketa tätä painiketta **kaksi kertaa** pikaohjelman asettamiseksi.

Näytössä näkyy merkkivalo .

## 8.8 Anti-Allergy

Aseta tämä lisätoiminto valkopyykinPuuvilla-ohjelmaan. Lämpötilaa tai ohjelman kestoa ei voi enää säätää sen jälkeen, kun lisätoiminto on valittu. Lisätoiminto Ajansäästö ja Extra Silent eivät ole käytettävissä.

Vastaava merkkivalo syttyy kosketuspainikkeen yläpuolella.

Tämä lisätoiminto poistaa mikro-organismit, sillä sen pesuvaiheen aikana lämpötila on useiden minuuttien ajan yli 60 °C. Tämä auttaa poistamaan mikrobit, bakteerit, mikro-organismit ja hiukkaset. Höyryn ja ylimääräisen huuhteluvaiheen avulla varmistetaan pesuainejäämien sekä siitepölyn/allergeenien tehokas poisto arkalatuista ja herkkää ihoa varten.

## 8.9 Nestemäinen pesuaine

Paina tätä painiketta mukauttaaksesi ohjelman, jos käytät nestemäistä pesuainetta. Tämä lisätoiminto pysyy aktiivisena myös laitteen sammuttamisen jälkeen, kunnes se poistetaan käytöstä.

Asianomainen merkkivalo syttyy.

**HUOMIO!**

Varmista, että neste-/jauhe-  
kytkin pesuainelokerossa on  
oikeassa asennossa.

Tutustu  
lukuun 'Nestemäinen tai  
jauhmainen pesuaine'.

**8.10 Ajastin (Delay Start)**

Tämän lisätoiminnon avulla voit  
ohjelmoida ohjelman käynnistymään  
parempana ajankohtana.

Aseta vaadittu viive koskettamalla  
painiketta toistuvasti. Aika kasvaa 30

minuutin portain 90 minuuttiin saakka ja  
2 tunnista 20 tuntiin.

Kun olet koskettanut Käynnistä/Tauko  
(Start/Pause) -painiketta, -  
merkkivalo ja valittu viiveaika syttyvät  
näyttöön ja laite käynnistää  
ajanlaskennan.

**8.11 Käynnistä/Tauko (Start/  
Pause)**

Käynnistä, keskeytä laite tai käynnissä  
oleva ohjelma koskettamalla Käynnistä/  
Tauko (Start/Pause) -painiketta.

**9. ASETUKSET****9.1 Äänimerkit**

Voit kytkeä äänimerkit pois käytöstä  
koskettamalla painiketta ja   
samanaikaisesti noin kolmen sekunnin  
ajan, kun ohjelma on päättynyt.



Äänimerkit toimivat edelleen  
laitteen toimintahäiriön  
yhteydessä.

**9.2 Lapsilukko**

Tämän lisätoiminnon avulla voit estää  
lasten leikkimisen käyttöpaneelilla.

- Kytke tämä lisätoiminto **päälle/pois  
päältä** koskettamalla samanaikaisesti  
painiketta ja , kunnes -  
**merkkivalo syttyy/sammuu**  
näyttöön.

Tämä lisätoiminto voidaan kytkeä päälle:

- Kun olet koskettanut Käynnistä/Tauko  
(Start/Pause) -painiketta: kaikki  
painikkeet ja ohjelmanvalitsin  
poistuvat käytöstä (painiketta Päällä /  
Pois päältä lukuun ottamatta).
- Ennen Käynnistä/Tauko (Start/Pause)  
-painikkeen koskettamista: laite ei  
voi käynnistyä.

Laite säilyttää tämän lisätoiminnon  
valinnan, kun kytket sen pois  
toiminnasta.

**9.3 Soft Plus**

Aseta Soft Plus-lisätoiminto  
huuhteluaineen jakautumisen  
optimoimiseksi ja tekstiilien  
pehmentämiseksi.

Suosittelaa huuhteluainetta käyttäessä.



Tämä lisätoiminto pidentää  
hiukan ohjelman kestoa.

Kytke tämä lisätoiminto **päälle/pois  
päältä** koskettamalla samanaikaisesti  
painiketta ja , kunnes -  
merkkivalo **syttyy/sammuu** merkkivalon  
 yläpuolella.

**9.4 Pysyvä lisähuuhtelu**

Tämän lisätoiminnon avulla voit asettaa  
lisähuuhtelun pysyvästi uuteen  
ohjelmaan.

- Tämä lisätoiminto voidaan kytkeä  
**toimintaan / pois toiminnasta**  
koskettamalla painiketta ja .  
Vastaava merkkivalo syttyy  
kosketuspainikkeen vieressä.

## 10. KÄYTTÖÖNOTTO



Voit huomata laitteessa hiukan vettä asennuksen aikana tai ennen ensimmäistä käyttökertaa. Vesi on jäänyt tehtaalla suoritetusta täydellisestä toimintatestistä, jonka avulla taataan koneen täydellinen kunto ja virheetön toiminta ennen sen toimitusta asiakkaalle.

1. Kiinnitä pistoke pistorasiaan.
2. Avaa vesihana.

3. Kaada 2 litraa vettä pesuainelokeroon pesuvaihetta varten.

Tämä aktivoi tyhjennysjärjestelmän.

4. Aseta pieni määrä pesuainetta pesuainelokeroon.
5. Aseta puuvillalle tarkoitettu pesuohjelma ja valitse korkein lämpötila, älä kuitenkaan aseta pyykkiä koneeseen.

Tällöin poistetaan mahdolliset liat rummusta ja pesualtaasta.

## 11. PÄIVITTÄINEN KÄYTTÖ

### 11.1 Laitteen kytkeminen toimintaan

1. Kiinnitä pistoke pistorasiaan.
2. Avaa vesihana.
3. Kytke laite toimintaan painamalla painiketta Päällä / Pois päältä

Lyhyt äänimerkki kuuluu.

### 11.2 Koneen täyttö

1. Avaa laitteen luukku.
2. Paina painiketta **A**.

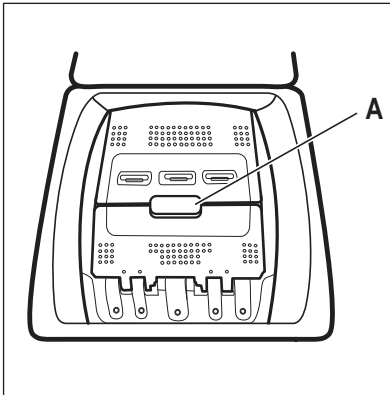

Rumpu avautuu automaattisesti.

3. Laita pyykki koneeseen yksi vaatekappale kerrallaan.
4. Ravista vaatteita ennen kuin asetat ne laitteeseen.

Varmista, ettei rummussa ole liikaa pyykkiä.

5. Sulje rumpu ja kansi.



#### **HUOMIO!**

Ennen laitteen kannen sulkemista tulee varmistaa, että rumpu on suljettu oikein.

### 11.3 Pesuainelokerot. Pesuaineen ja lisäaineiden käyttö

1. Mittaa määrätetyt pesuaineet ja huuhteluaine.
2. Lisää pesuaine ja huuhteluaine vastaaviin lokeroihin.







Noudata aina pesuainepakkaukseen merkittyjä ohjeita. Merkittyä enimmäistasoa ei kuitenkaan ole suositeltavaa ylittää. Kyseinen määrä takaa kuitenkin parhaat pesutulokset.

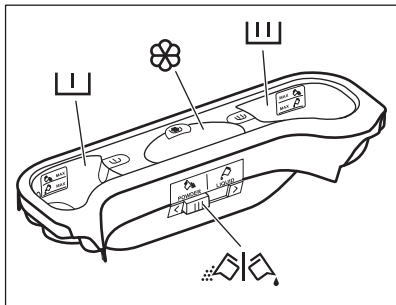

Kun käytät nestemäisiä pesuaineita, lisää ne pesupalloon (pesuaineen valmistajan toimittama). Aseta pesupallo pesukoneen rumpuun pyykkien päälle.



-  Pesuainelokero esipesuvaiheelle.  
MAX-merkit osoittavat enimmäismääriä pesuaineelle (jauheelle tai nesteelle).  
Kun käytät ohjelmaa, jossa on tahranpoisto, lisää pesuaine (jauhe tai neste).
-  Pesuvaiheen pesuainelokero.  
MAX-merkit osoittavat enimmäismääriä pesuaineelle (jauheelle tai nesteelle).
-  Nestemäisten lisäaineiden lokero (huuhteluaine, tärkki).  
Merkki **M** osoittaa enimmäismäärää nestemäisten lisäaineiden määrälle.
-  Pesujauheen tai nestemäisen pesuaineen läppä.

## 11.4 Nestemäinen tai jauhemainen pesuaine

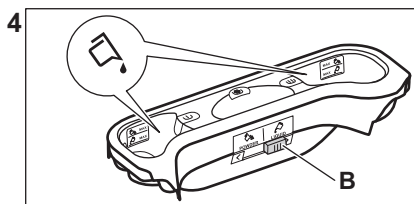
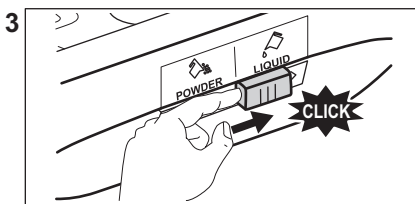
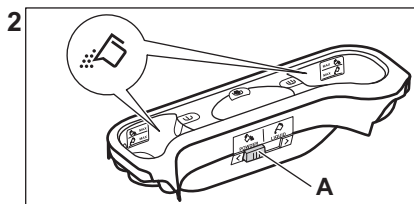
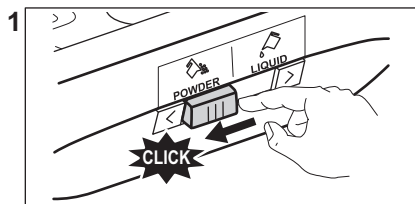

- Asento **A** jauhemaista pesuainetta varten (oletusasetus).
- Asento **B** nestemäistä pesuainetta varten.

**Kun käytät nestemäistä pesuainetta:**

- Älä käytä hyytelömäisiä tai paksuja nestemäisiä pesuaineita.
- Älä lisää nestettä yli maksimitason.
- Älä aseta ajastettua käynnistymistä.

**11.5 Ohjelman asettaminen**

1. Käännä ohjelmanvalitsinta ja aseta ohjelma:
  - Vastaavan pesuohjelman merkkivalo syttyy.
  - Käynnistä/Tauko (Start/Pause) -painikkeen merkkivalo vilkkuu.
  - Näytössä näkyy: oletuslämpötila, linkousnopeus, ohjelmavaiheiden merkkivalot sekä ohjelman kesto.
2. Muuta tarvittaessa lämpötilaa, linkousnopeutta, ohjelman kestoja tai lisää käytettävissä olevia lisätoimintoja. Kun kytket jonkin lisätoiminnon päälle, asetetun lisätoiminnon merkkivalo syttyy.



Jos valinta **ei ole mahdollinen**, merkkivalo ei syty ja laitteesta kuuluu äänimerkki.

**11.6 Ohjelman käynnistäminen ilman ajastusta**

Käynnistä ohjelma painamalla painiketta Käynnistä/Tauko (Start/Pause) . Vastaava merkkivalo lakkaa vilkkumasta ja jää palamaan. Käynnissä olevan vaiheen merkkivalo alkaa vilkkua näytössä. Ohjelma käynnistyy, kansi on lukittu. Näytössä näkyy merkkivalo .



Tyhjennyspumppu voi toimia lyhyen aikaa, kun laitteen vedentäyttö on käynnissä.

**11.7 Ohjelman keston uudelleen laskenta**

- Noin 15 minuutin kuluttua ohjelman käynnistymisestä:
- Laite säätää automaattisesti pesuohjelman ajan rumpuun asetetun pyykin mukaan täydellisten pesutuloksien saavuttamiseksi mahdollisimman lyhyessä ajassa.
  - Uusi aika-arvo näkyy näytössä.

**11.8 Ohjelman käynnistäminen ajastuksella**

1. Paina Ajastin (Delay Start) -painiketta toistuvasti, kunnes näytössä näkyy ajastimen minuutit tai tunnit.

Vastaava merkkivalo syttyy.

2. Paina painiketta Käynnistä/Tauko (Start/Pause) .

Laite käynnistää ajastimen ajanlaskennan.

Kun asetettu aika on kulunut loppuun, ohjelma käynnistyy automaattisesti.



Ennen kuin käynnistät laitteen painamalla painiketta Käynnistä/Tauko (Start/Pause) voit peruuttaa tai muuttaa ajastimen asetusta.

**11.9 Ajastuksen peruuttaminen**

Ajastuksen peruuttaminen:

1. Paina painiketta Käynnistä/Tauko (Start/Pause) laitteen asettamiseksi taukotilaan. Vastaava merkkivalo alkaa vilkkua.
2. Paina painiketta Ajastin (Delay Start) toistuvasti, kunnes näytössä näkyy .
3. Käynnistä ohjelma välittömästi painamalla painiketta Käynnistä/Tauko (Start/Pause) uudelleen.



## 11.10 Ohjelman keskeyttäminen ja lisätoiminnon muuttaminen

Voit muuttaa vain joitakin lisätoimintoja ennen kuin ne käynnistyvät.



1. Paina painiketta Käynnistä/Tauko (Start/Pause) .

Vastaava merkkivalo alkaa vilkkua.

2. Muuta lisätoiminnon asetusta.
3. Paina uudelleen painiketta

Käynnistä/Tauko (Start/Pause)  Ohjelma jatkuu.

## 11.11 Käynnissä olevan ohjelman peruuttaminen

1. Peruuta ohjelma ja kytke laite pois toiminnasta painamalla painiketta Päällä / Pois päältä .
2. Kytke laite toimintaan painamalla painiketta Päällä / Pois päältä .

Sen jälkeen voit asettaa uuden pesuohjelman.



Laite voi tyhjentää veden ennen uuden ohjelman käynnistämistä. Varmista tällöin, että pesuaine on edelleen pesuainelokerossa. Täytä se muussa tapauksessa.

## 11.12 ProSense System - täyttömäärän tunnistus

Kun olet koskettanut Käynnistä/Tauko (Start/Pause) -painiketta:

1. ProSense System aktivoi pyykkimäärän tunnistuksen todellisen ohjelman keston laskemiseksi.

Merkkivalo **kg** ja aikapistee  vilkkuvat.

2. Näytössä näkyy uusi ohjelman keston noin 15 minuutin kuluttua: merkkivalo **kg** sammuu ja aikapistee  lakkaavat vilkkumasta. Laite säättää ohjelman keston automaattisesti koneessa olevan pyykkimäärän mukaan täydellisten pesutuloksien saavuttamiseksi mahdollisimman lyhyessä ajassa.

Ohjelman kesto voi pidentyä tai lyhentyä.



ProSense System -tunnistus suoritetaan vain kokonaisuudessaan suoritettujen pesuohjelmien tapauksissa (ei valittu ohitusvaiheita).



ProSense System ei ole käytettävissä kaikkien ohjelmien yhteydessä. Näitä ovat mm. Villa/Silkki, Huuhtelu, LinkousTyhjennys ja lyhytkestoiset ohjelmat.

## 11.13 Kannen avaaminen ohjelman ollessa käynnissä



### HUOMIO!

Jos lämpötila ja vedentaso rummussa ovat liian korkeita, kannen lukon merkkivalo  palaa edelleen ja kantta ei voida avata.

Avaa kansi seuraavasti:

1. Kytke laite pois toiminnasta painamalla painiketta Päällä / Pois päältä  joidenkin sekuntien ajan.
2. Odota joitakin minuutteja ja avaa sen jälkeen kansi varoen.
3. Sulje kansi.
4. Kytke laite päälle ja aseta ohjelma uudelleen.

## 11.14 Kannen avaaminen ajastimen ollessa toiminnassa

Laitteen kansi on lukittu ajastimen ollessa toiminnassa.

Laitteen kannen avaaminen:



1. Paina painiketta Käynnistä/Tauko (Start/Pause) .

Kannen lukon merkkivalo  sammuu.

2. Avaa laitteen luukku.
  3. Sulje kansi ja paina painiketta Käynnistä/Tauko (Start/Pause) .
- Ajastin jatkaa toimintaa.

## 11.15 Ohjelman loppu

Kun ohjelma on päättynyt, laite pysähtyy automaattisesti. Äänimerkki kuuluu (jos se on toiminnassa).

Näyttö  syttyy ja kannen lukon merkkivalo  sammuu.

Painikkeen Käynnistä/Tauko (Start/Pause)  merkkivalo sammuu.

1. Kytke laite pois toiminnasta painamalla painiketta Päällä / Pois päältä .

Kun ohjelman päättymisestä on kulunut viisi minuuttia, energian säästötoiminto kytkee laitteen automaattisesti pois toiminnasta.

-  Kun kytket laitteen uudelleen toimintaan, näytössä näkyy edellisen ohjelman päättymisen. Aseta uusi pesuohjelma kääntämällä ohjelmanvalitsinta.
2. Poista pyykki laitteesta.
3. Varmista, että rumpu on tyhjä.
4. Pidä luukku raollaan homeen ja hajujen muodostumisen estämiseksi

## 11.16 Veden tyhjentäminen ohjelman päättymisen jälkeen

**Pesuohjelma on suoritettu loppuun, mutta rummussa on edelleen vettä:**



Rumpu pyörii säännöllisesti, jotta pyykkiin ei muodostuisi rypyjä.

Kannen lukon merkkivalo  palaa. Kansi on edelleen lukittu.

Kansi voidaan avata vasta sitten, kun vesi on tyhjennetty:

1. Laske tarvittaessa linkousnopeutta.
2. Paina Käynnistä/Tauko (Start/Pause)  -painiketta.

Laite tyhjentää veden ja linkoaa.

3. Kun ohjelma on suoritettu loppuun ja luukun lukon merkkivalo  sammuu, luukku voidaan avata.
4. Kytke laite toimintaan painamalla painiketta Päällä / Pois päältä  joidenkin sekuntien ajan.

-  Laite tyhjentää veden ja linkoaa automaattisesti noin 18 tunnin kuluttua.

## 12. VIHJEITÄ JA NEUVOJA



### VAROITUS!

Lue turvallisuutta koskevat luvut.

### 12.1 Pyykit

- Lajittele valkopyykki, värillinen pyykki, tekokuidut, arkalaatuinen pyykki ja villapyykki.
- Noudata tekstiilien hoito-ohjemerkitöjen ohjeita.
- Älä pese valkopyykkiä ja värillistä pyykkiä yhtä aikaa.
- Jotkin värilliset vaatteet voivat laskea väriä ensimmäisessä pesussa. Ne on suositeltavaa pestä erikseen ensimmäisillä kerroilla.
- Käännä monikerroksiset tekstiilit, villavaatteet ja painetut tekstiilit väärin päin.
- Esikäsittele vaikeat tahrat.
- Pese vaikeat tahrat erikoispesuaineella.

- Ole varovainen verhoja käsitellessä. Poista kaikki koukut ja aseta verhot pesupussiin tai tyynyliinaan.
- Erittäin pieni täyttömäärä voi aiheuttaa epätasapainon linkousvaiheessa, mikä johtaa liian suureen tärinään. Jos näin käy:
  - a. keskeytä ohjelma ja avaa luukku (ks. luku "Päivittäinen käyttö")
  - b. levitä pyykkiä käsin niin, että ne ovat jakautuneet tasaisesti rumpuun
  - c. paina Käynnistä/Tauko (Start/Pause)-painiketta. Linkousvaihe jatkuu.
- Sulje tyynyliinojen napit, vetoketjut, koukut ja nepparit. Sido vyöt, nauhat, kengännauhat, hihnat ja muut irtonaiset kappaleet.
- Älä pese saumaamattomia tai leikattuja pyykkejä. Pese pienet ja/tai arkalaatuiset pyykki pesupussissa (esim. kaarelliset rintaliivit, vyöt,

sukkahousut, kengännauhat, hihnat, jne.).

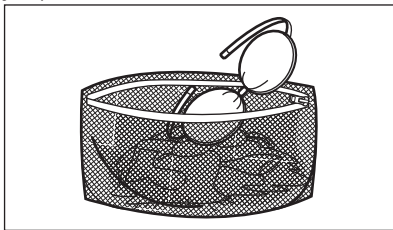

- Tyhjennä taskut ja ravista viikatut vaatteet auki.

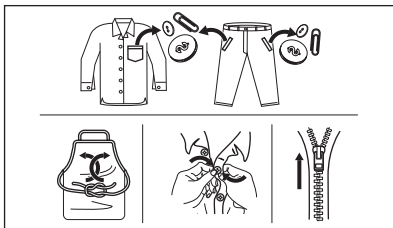

## 12.2 Vaikeat tahrat

Vesi ja pesuaine eivät riitä poistamaan vaikeita tahroja.

Suosittelemme, että vaikeat tahrat esikäsitellään ennen tekstiilien asettamista laitteeseen.

Markkinoilla on saatavilla erityisiä tahrannoistoaaineita. Käytä tahranoistoaaineita ja tekstiiliin laatuun sopivaa tahrannoistoaainetta.

## 12.3 Pesuaineen tyyppi ja määrä

Pesuaineen tyyppi ja oikea määrä vaikuttavat pesutehoon ja auttavat välttämään hukkaa sekä suojelemaan ympäristöä:

- Käytä vain pesukoneeseen tarkoitettuja pesuaineita ja muita aineita. Noudata ensiksi seuraavia yleisohjeita:
  - Käytä jauhemaisia pesuaineita kaikille kuitutyypeille arkalaatuisia tekstiilejä lukuun ottamatta. Käytä valkopyykin pesuun ja pyykin sterilointiin mieluiten valkaisuainetta sisältäviä jauhemaisia pesuaineita.

- Käytä nestemäisiä pesuaineita, mieluiten alhaisen lämpötilan pesuohjelmissa (enintään 60 °C) kaikille kuitutyypeille, tai villavaatteiden erikoispesuaineita.
- Käytettävä pesuaineen tyyppi ja määrä määrittyvät seuraavien mukaan: tekstiilityyppi (hellävarainen, villavaatteet, puuvilla, jne.), pyykkien väri, täyttömäärä, likaisuustaso, pesulämpötila sekä vedenkovuus.
- Noudata pesu- ja muiden käsittelyaineiden tuotepakkauksien ohjeita ylittämättä ilmoitettua maksimitasoa (**MAX**).
- Älä sekoita erityyppisiä pesuaineita keskenään.
- Käytä vähemmän pesuainetta, jos
  - peset pienen määrän pyykinä
  - pyykin on vain vähän likaista
  - pesussa muodostuu paljon vaahtoa.
- Kun käytät pesuainetabletteja, aseta ne aina rumpuun pesuainelokeron sijaan.

### Riittämättömän pesuaineen mahdollisia seurauksia:

- heikko pesutulos
- harmaat pyykki
- rasvaiset pyykki
- homeen muodostuminen laitteeseen.

### Liiallisen pesuaineen mahdollisia seurauksia:

- vaahton muodostuminen
- huonompi pesutulos
- riittämätön huuhtelu
- suuremmat ympäristöhaitat.

## 12.4

### Ympäristönsuojeluohjeita

Noudata seuraavia ohjeita säästäaksesi vettä, energiaa ja luontoa.

- **Normaalilikaisen pyykinpesussa ei tarvita esipesua**, jolloin voidaan säästää pesuainetta, vettä ja aikaa ja suojella samalla myös ympäristöä.
- Kun laite täytetään kunkin ohjelman **maksimitäyttömäärään, energian- ja vedenkulutus ovat pienempiä.**
- Tahrat ja rajoittunut lika voidaan poistaa asianmukaisella esikäsitteilyllä. Pyykit voidaan tämän jälkeen pestä alhaisemmassa lämpötilassa.

- Katso oikea pesuainemäärä pesuaineen valmistajan antamista ohjeista ja tarkista kotisi vedenkovuus. Katso kohta "Vedenkovuus".
- Aseta valitun pesuohjelman **suurin sallittu linkousnopeus** pyykkien kuivaamista **kuivausrummussa**. Tämä säästää energiaa kuivauksen aikana!

## 12.5 Vedenkovuus

Jos alueesi vedenkovuus on suuri tai keski-suuri, suosittelimme

# 13. HOITO JA PUHDISTUS



### VAROITUS!

Lue turvallisuutta koskevat luvut.

## 13.1 Säännöllinen puhdistus

**Säännöllinen puhdistus auttaa pidentämään laitteen käyttöikä.**

Pidä luukkua ja pesuainelokeroa kunkin ohjelman jälkeen hiukan raollaan ilmankierron varmistamiseksi ja kosteuden poistamiseksi laitteen sisältä, jotta homeen ja hajujen muodostuminen vältettäisiin.

Jos laitetta ei käytetä pitkään aikaan: sulje vesihana ja irrota virtajohto pistorasiasta.

Viitteellinen säännöllinen puhdistus:

Kalkinpoisto	Kahdesti vuodessa
Huoltopesu	Kerran kuukaudessa
Kannen tiivisteiden puhdistaminen	Kahden kuukauden välein
Rummun puhdistaminen	Kahden kuukauden välein
Pesuainelokeron puhdistaminen	Kahden kuukauden välein
Tyhjennyspumpun suodattimen puhdistaminen	Kahdesti vuodessa

pesukoneeseen tarkoitettujen vedenpehmentimien käyttämisestä. Jos alueesi vesi on pehmeää, vedenpehmentimen käyttö ei ole tarpeen.

Tarkista alueesi vedenkovuus ottamalla yhteyttä paikalliseen vesilaitokseen.

Käytä oikeaa määrää vedenpehmentintä. Noudata tuotepakkaukseen merkityjä ohjeita.

Vedenottoletkun ja venttiilin sihdin puhdistaminen Kahdesti vuodessa

Osien puhdistusohjeet on annettu seuraavissa kappaleissa.

## 13.2 Vieraiden esineiden poistaminen



Varmista, että taskut ovat tyhjiä ja kaikki irtonaiset kappaleet on sidottu ennen ohjelman suorittamista. Katso "Neuvoja ja vinkkejä" -luvun kohta "Pyykkimäärä".

Poista mahdolliset vieraat esineet (esim. metallikiinnittimet, napit, kolikot, jne.) sihdeistä ja rummusta. Lue lisäohjeita luvuista "Rummun puhdistus", "Tyhjennyspumpun puhdistus" ja "Vedenottoletkun ja venttiilin sihdin puhdistus". Ota tarvittaessa yhteyttä valtuutettuun huoltoliikkeeseen.

## 13.3 Ulkopintojen puhdistaminen

Puhdista laite ainoastaan miedolla saippualla ja lämpimällä vedellä. Kuivaa kaikki pinnat kokonaan. Älä käytä hankaavia pesulappuja tai naarmuttavia välineitä.

**HUOMIO!**

Älä käytä koskaan alkoholia, liuotainaineita tai vastaavia tuotteita.

**HUOMIO!**

Metallipintoja ei saa puhdistaa klooripohjaisilla pesuaineilla.

### 13.4 Kalkinpoisto



Jos alueesi veden kovuus on korkea tai kohtalainen, suosittelemme, että käytät pesukoneisiin tarkoitettua veden kalkinpoistotuotetta.

Tarkista rumpu säännöllisesti kalkkijäämien varalta.

Tavalliset pesuaineet sisältävät jo valmiiksi vedenpehennysaineita, suosittelemme kuitenkin aika ajoin suorittamaan ohjelman tyhjällä rummulla ja käyttämään kalkinpoistoaainetta.



Noudata aina tuotepakkaukseen merkittyjä ohjeita.

### 13.5 Huoltopesu

Alhaisen lämpötilan ohjelmissa rumpuun voi jäädä hiukan pesuainetta. Suorita huoltopesu säännöllisesti. Toimi seuraavasti:

- Poista kaikki pyykit koneesta.
- Valitse puuvillaohjelma, suurin lämpötila ja lisää pieni määrä pesuainetta.

### 13.6 Kannen tiiviste

Tarkista tiiviste säännöllisesti ja poista kaikki esineet sisätilasta. Puhdista se tarvittaessa ammoniakkipohjaisella puhdistusaineella. Varo naarmuttamasta tiivisteeseen pintaa.



Noudata aina tuotepakkaukseen merkittyjä ohjeita.

### 13.7 Rummun puhdistaminen

Tarkista rumpu säännöllisesti ruostehiukkasten estämiseksi.

Suorita täydellinen puhdistus seuraavasti:

1. Puhdista rumpu erityisillä ruostumattomaan teräkseen sopivilla tuotteilla.
2. Suorita lyhyt puuvillaohjelma korkealla lämpötilalla tai valitse Koneen puhdistus-ohjelma, jos se on saatavilla. Lisää hiukan pesujauhetta tyhjään rumpuun mahdollisten jäämien huuhtelemiseksi pois.



Noudata aina tuotepakkaukseen merkittyjä ohjeita.

### 13.8 Pesuainelokeron puhdistaminen

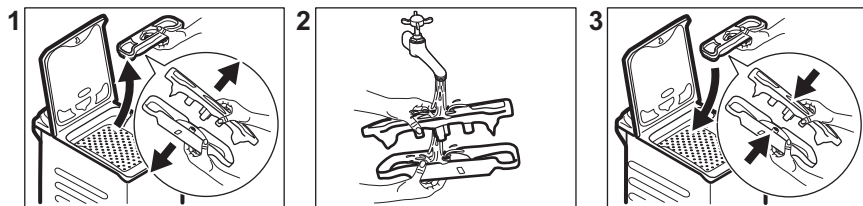

### 13.9 Vedenpoiston sihdin puhdistaminen

Tarkista tyhjennuspumpun suodatin säännöllisesti ja varmista, että se on puhdas.

Puhdista tyhjennuspumppu, jos:

- Koneeseen jää vettä.
- Rumpu ei pyöri.
- Laitteesta kuuluu poikkeavia ääniä tyhjennuspumpun tukkiutumisen vuoksi.
- Näytössä näkyy viesti **E20**

**VAROITUS!**

- Irrota pistoke pistorasiasta.
- Älä poista suodatinta laitteen ollessa toiminnassa.
- Älä puhdista pumpua, jos laitteen vesi on kuumaa. Odota, kunnes vesi jäähtyy.

Pidä aina lattiapyyhe lähettyvillä mahdollisen veden kuivaamiseksi suodattimen poistamisen aikana.

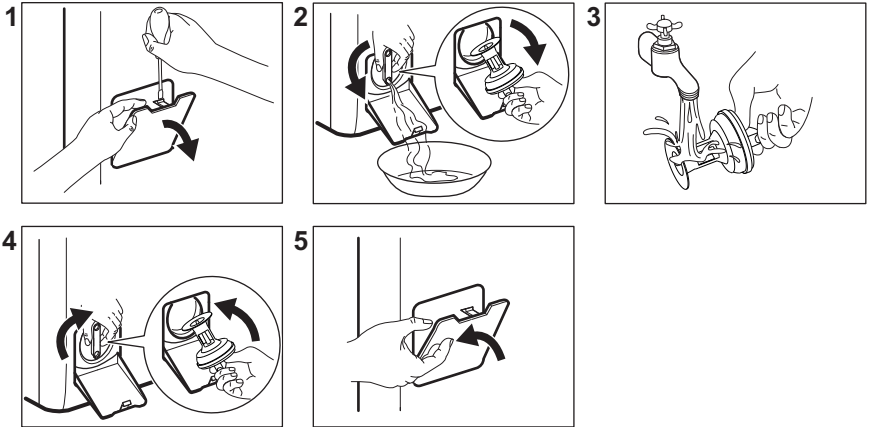
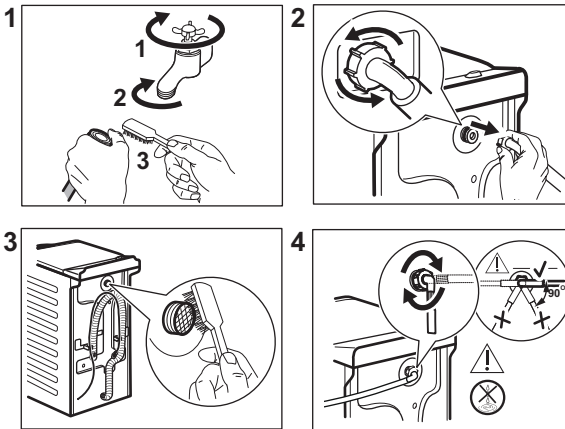
**Puhdista pumpu seuraavasti:****13.10 Vedenottoletkun ja venttiilin sihdin puhdistaminen****13.11 Häätäyhjennys**

Jos vesi ei tyhjene koneesta, toista kappalessa "Tyhjennuspumpun

puhdistaminen" kuvattu toimenpide. Puhdista pumpu tarvittaessa.

Kun tyhjännät veden hätätyhjännystoimenpiteellä, tyhjennysjärjestelmä tulee aktivoida uudelleen:

1. Kaada pesuainelokeron päälokeroon 2 litraa vettä.
2. Aloita veden tyhjennys käynnistämällä ohjelma.

### 13.12 Varotoimet jäätymisen estämiseksi

Jos kone asennetaan alueelle, jossa lämpötila voi laskea 0 °C lämpötilaan tai sitä alhaisemmaksi, poista jäljelle jäänyt vesi vedenottoletkusta ja tyhjennyspumppusta.

1. irrota pistoke pistorasiasta
2. Sulje vesihana.
3. Aseta vedenottoletkun kaksi päätä astiaan ja anna veden valua letkusta ulos.
4. Tyhjännä tyhjennyspumppu. Katso hätätyhjennyksen ohjeet.
5. Kun tyhjennyspumppu on tyhjä, asenna vedenottoletku uudelleen.



#### VAROITUS!

Varmista, että lämpötila on yli 0 °C ennen kuin käytät laitetta uudelleen. Valmistaja ei ota vastuuta jäätymisvaurioista.

## 14. VIANMÄÄRITYS



#### VAROITUS!

Lue turvallisuutta koskevat luvut.

### 14.1 Hälytyskoodit ja mahdolliset häiriöt

Laite ei käynnisty tai se pysähtyy kesken pesuohjelman. Yritä etsiä ratkaisu ongelmaan (katso taulukot).



#### VAROITUS!

Kytke laite pois toiminnasta ennen tarkistuksien aloittamista.

#### Joidenkin ongelmien kohdalla näytössä näkyy hälytyskoodi ja

Käynnistä/Tauko (Start/Pause)  -painike voi vilkkua jatkuvasti:

Ongelma	Mahdollinen ratkaisu
 Laitteeseen ei tule vettä.	<ul style="list-style-type: none"> <li>• Tarkista, että vesihana on auki.</li> <li>• Varmista, ettei vedensyöttöpaine ole liian alhainen. Kysy lisätietoa paikalliselta vesilaitokselta.</li> <li>• Tarkista, ettei vesihana ole tukossa.</li> <li>• Varmista, ettei vedenottoletkussa ole vääntymiä, vaurioita tai taittumia.</li> <li>• Tarkista, että vedenottoletku on liitetty oikein.</li> <li>• Varmista, ettei vedenottoletkun ja venttiilin sihdeissä ole tukoksia. Lue ohjeet kohdasta "Hoito ja puhdistus".</li> </ul>

<p><b>E20</b> Koneeseen jää vettä.</p>	<ul style="list-style-type: none"> <li>• Tarkista, ettei altaan poistoviemäri ole tukossa.</li> <li>• Varmista, ettei tyhjennysletkussa ole vääntymiä tai taittumuksia.</li> <li>• Tarkista, ettei vedenpoiston sihti ole tukossa. Puhdistasi sihti tarvittaessa. Lue ohjeet kohdasta "Hoito ja puhdistus".</li> <li>• Tarkista, että tyhjennysletku on liitetty oikein.</li> <li>• Aseta tyhjennysohjelma, jos asetit ohjelman, jossa ei ole tyhjennysvaihtetta.</li> <li>• Aseta tyhjennysohjelma, jos asetit lisätoiminnon, jossa vesi jää koneeseen.</li> </ul>
<p><b>E91</b> Sisäinen virhe. Laitteen elektronisten osien välillä ei ole yhteyttä.</p>	<ul style="list-style-type: none"> <li>• Ohjelmaa ei ole suoritettu oikein loppuun tai laite pysähtyi liian aikaisin. Kytke virta pois ja takaisin päälle.</li> <li>• Jos hälytyskoodi tulee uudelleen näkyviin, ota yhteyttä valtuutettuun huoltoliikkeeseen.</li> </ul>
<p><b>EHO</b> Virransyöttö on epävakaa.</p>	<ul style="list-style-type: none"> <li>• Odota kunnes virransyöttö on vakaa.</li> </ul>
<p><b>EFO</b> Ylivuotosuoja on käytössä.</p>	<ul style="list-style-type: none"> <li>• Irrota laite sähköverkosta ja sulje vesihana. Ota yhteyttä valtuutettuun huoltoliikkeeseen.</li> </ul>

Jos näytössä näkyy muita hälytyskoodeja, kytke laite toimintaan ja pois toiminnasta. Jos ongelma toistuu, ota yhteyttä valtuutettuun huoltoliikkeeseen.

Jos pesukoneessa ilmenee jokin toinen ongelma, katso mahdolliset ratkaisut alla olevasta taulukosta.

Ongelma	Mahdollinen ratkaisu
<p>Pesuohjelma ei käynnistynyt.</p>	<ul style="list-style-type: none"> <li>• Varmista, että pistoke on kiinnitetty pistorasiaan.</li> <li>• Varmista, että laitteen kansi ja rummun luukku on suljettu.</li> <li>• Varmista, ettei mikään sulakekotelon sulakkeista ole palanut.</li> <li>• Varmista, että painiketta Käynnistä/Tauko (Start/Pause)  on kosketettu.</li> <li>• Jos ajastin on asetettu, peruuta asetetus tai odota, kunnes ajanlaskenta on kulunut umpeen.</li> <li>• Poista lapsilukko käytöstä, jos se on päällä.</li> <li>• Tarkista, että säädin on valitun ohjelman kohdalla.</li> </ul>
<p>Laite täyttyy vedellä ja tyhjenee välittömästi.</p>	<ul style="list-style-type: none"> <li>• Varmista, että tyhjennysletku on oikeassa asennossa. Letku voi olla liian matalalla. Lue osio "Asennusohjeet".</li> </ul>
<p>Linkousvaihe ei toimi tai pesuohjelma kestää normaalia pitempään.</p>	<ul style="list-style-type: none"> <li>• Aseta linkousohjelma.</li> <li>• Tarkista, ettei nukkasiihi ole tukossa. Puhdistasi sihti tarvittaessa. Lue ohjeet kohdasta "Hoito ja puhdistus".</li> <li>• Levitä pyykkiä käsin rummussa ja käynnistä linkous uudelleen. Epätasapaino voi aiheuttaa tämän ongelman.</li> </ul>



Ongelma	Mahdollinen ratkaisu
Lattialla on vettä.	<ul style="list-style-type: none"> <li>Varmista, että vesiletkujen liitännät ovat kireät ja ettei vesivuotoja ole.</li> <li>Varmista, ettei vedenotto- ja tyhjennysletkussa ole vaurioita.</li> <li>Varmista, että käytät oikeaa pesuainetta ja pesuainemäärää.</li> </ul>
Laitteen kansi ei avaudu.	<ul style="list-style-type: none"> <li>Varmista, ettet ole valinnut pesuohjelmaa, joka jättää veden koneeseen.</li> <li>Varmista, että pesuohjelma on päättynyt.</li> <li>Aseta tyhjennys- tai linkousohjelma, jos rummussa on vettä.</li> <li>Tarkista, että laitteeseen tulee virtaa.</li> <li>Tämä ongelma voi johtua laitteen viasta. Ota yhteyttä valtuutettuun huoltoliikkeeseen.</li> </ul>
Laitteesta kuuluu poikkeavia ääniä ja se tärisee.	<ul style="list-style-type: none"> <li>Varmista, että laite on tasapainotettu oikein. Lue osio "Asennusohjeet".</li> <li>Varmista, että pakkausmateriaalit ja/tai kuljetuspultit on poistettu. Lue osio "Asennusohjeet".</li> <li>Lisää pyykkiä koneeseen. Pyykkiä voi olla liian vähän.</li> </ul>
Ohjelman kesto piteenee tai lyhenee ohjelman toiminnan aikana.	<ul style="list-style-type: none"> <li>ProSense System säätää ohjelman kestoa pyykkien tyyppin ja määrän mukaan. Katso kohta "ProSense System-täyttömääräntunnistus" luvusta "Päivittäinen käyttö".</li> </ul>
Pesutulos ei ole tyydyttävä.	<ul style="list-style-type: none"> <li>Lisää pesuaineen määrää tai käytä toista pesuainetta.</li> <li>Poista vaikeat tahrat erikoistuotteilla ennen pyykinpesua.</li> <li>Varmista, että asetat oikean lämpötilan.</li> <li>Vähennä pyykkiä.</li> </ul>
Liikaa vaahtoa rummussa pesuohjelman aikana.	<ul style="list-style-type: none"> <li>Vähennä pesuaineen määrää.</li> </ul>
Pesuainelokerikossa on pesuainejäämiä pesuohjelman aikana.	<ul style="list-style-type: none"> <li>Varmista, että läppä on oikeassa asennossa.</li> <li>Varmista, että olet käyttänyt pesuainelokerikkoa tämän ohjekirjan ohjeiden mukaisesti.</li> </ul>

Kytke virta laitteeseen tarkastusten jälkeen. Ohjelma jatkuu keskeytyskohdasta.

Jos ongelma toistuu, ota yhteyttä valtuutettuun huoltoliikkeeseen.

Huoltoliikkeen vaatimat tiedot on merkitty arvokilpeen.

## 15. KULUTUSARVOT

### 15.1 Johdanto



Linkistä [www.theenergylabel.eu](http://www.theenergylabel.eu) saat lisätietoa energialuokkamerkinästä.



Laitteen mukana toimitetun energialuokkamerkinnän QR-koodi sisältää linkin verkkosivustolle, jossa on EU EPREL -tietokannassa olevat laitteen suorituskykytiedot. Säilytä energialuokkamerkintää yhdessä käyttöohjeen ja kaikkien muiden tämän laitteen mukana toimitettujen asiakirjojen kanssa. Joitakin tietoja on saatavilla myös EPREL:issä käyttämällä linkkiä <https://eprel.ec.europa.eu> sekä laitteen arvokilpeen merkittyä mallin nimeä ja tuotenumeroa. Katso arvokilven sijainti kohdasta ”Laitteen kuvaus”.

## 15.2 Symbolien selitys

<b>kg</b>	Pyykkimäärä.	<b>tt:mm</b>	Ohjelman kesto.
<b>kWh</b>	Energiankulutus	<b>°C</b>	Pyykin lämpötila.
<b>Litraa</b>	Vedenkulutus.	<b>kier- rosta minuu- tissa</b>	Linkousnopeus.
<b>%</b>	Jäännöskosteus linkousvaiheen päättyessä. Mitä korkeampi linkousnopeus, sitä korkeampi äänenvoimakkuus ja sitä vähäisempi jäljelle jäävä kosteus.		



Arvot ja ohjelman kesto voivat vaihdella erilaisten olosuhteiden mukaan (esim. huoneen lämpötila, veden lämpötila ja paine, täyttömäärä ja pyykin laatu, syöttöjännite) sekä muuttaessa ohjelman oletusasetuksia.

## 15.3 Euroopan unionin komission asetuksen 2019/2023 mukaisesti

Eco 40-60 ohjelma	kg	kWh	Litraa	tt:mm	%	°C	kierros- ta mi- nuutis- sa <sup>1)</sup>
Täysi koneellinen	6	0.940	47.0	3:17	53.00	47	1351
Puolikoneellinen	3	0.518	37.0	2:35	53.00	39	1351
Neljänneskoneellinen	1,5	0.260	29.0	2:35	54.00	25	1351

<sup>1)</sup> Suurin linkousnopeus.

Virrankulutus eri tiloissa

Pois päältä (W)	Valmiustila (W)	Ajastettu käynnistyminen (W)
0.50	0.50	4.00
Aika pois päältä/valmiustilaan on enintään 15 minuuttia.		

## 15.4 Yleiset ohjelmat



Kyseiset arvot ovat ainoastaan viitteellisiä.

Ohjelma	kg	kWh	Litraa	tt:mm	%	°C	kierros- ta mi- nuutis- sa <sup>1)</sup>
Puuvilla <sup>2)</sup> 95 °C	6	2.35	85.0	4:05	52.00	85	1400
Puuvilla 60 °C	6	1.75	80.0	3:50	52.00	55	1400
Puuvilla <sup>3)</sup> 20 °C	6	0.30	80.0	2:50	52.00	20	1400
Synteettiset 40 °C	3	0.60	50.0	2:10	35.00	40	1200
Hienopesu <sup>4)</sup> 30 °C	2	0.30	50.0	1:00	35.00	30	1200
Villa/Silkki 30 °C	1,5	0.20	45.0	1:05	30.00	30	1200

1) Linkousnopeuden viiteilmaisin.

2) Sopii erittäin likaisten tekstiilien pesemiseen.

3) Soveltuu hieman likaantuneen puuvilla-, synteettisen ja sekapyykin pesuun.

4) Suorittaa lisäksi vähän likaisen pyykin pikapesun.

## 16. PIKAOPAS

### 16.1 Päivittäinen käyttö

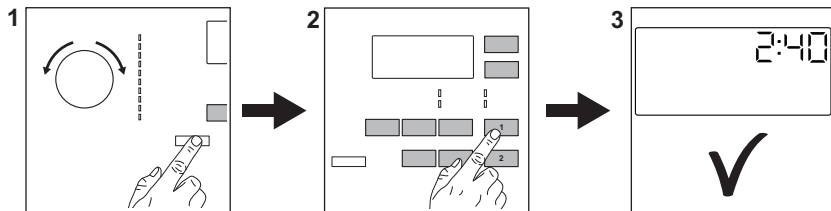

Kiinnitä pistoke pistorasiaan.

Avaa vesihana.

Lisää pyykki koneeseen.

Lisää pesuaine ja muut lisäaineet pesuainelokeron oikeisiin lokeroihin.

1. Kytke laite toimintaan painamalla **Päällä / Pois päältä** (1) -painiketta. Käännä ohjelmanvalitsinta haluamasi ohjelman asettamiseksi.
2. Aseta haluamasi lisätoiminnot (1) painamalla vastaavia

kosketuspainikkeita. Käynnistä ohjelma koskettamalla painiketta

**Käynnistä/Tauko (Start/Pause)** (2) -painiketta.

3. Laite käynnistyy. Poista pyykki ohjelman päättyttyä.

Kytke laite pois toiminnasta painamalla

**Päällä / Pois päältä** (1) -painiketta.



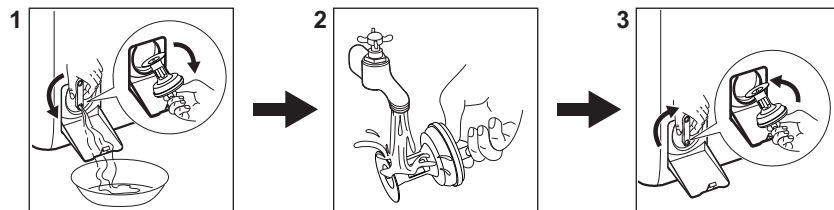







### 16.2 Tyhjennyspumppun suodattimen puhdistaminen



Puhdista suodatin säännöllisesti ja erityisesti silloin, kun näytössä näkyy hälytyskoodi **E20**.

### 16.3 Ohjelmat

Ohjelmat	Täyttömäärä	Laitteen kuvaus
Eco 40-60	6 kg	Valkoinen ja värillinen puuvilla. Normaaliikainen pyykki.



Ohjelmat	Täyttömäärä	Laitteen kuvaus
Puuvilla 	6 kg	Valkoinen ja värillinen puuvilla.
Synteettiset 	3 kg	Siliävät tai sekapyykki.
Hienopesu 	2 kg	Arkalaatuiset tekstiilit, kuten akryyli, viskoosi, polyesteri.
   Villa/Silkki	1,5 kg	Konepestävä villa ja käsin pestävä villa ja hienopyykki.
20 min. - 3 kg 	3 kg	Puuvillavaatteet ja tekokuitu, vähän likaiset tai kerran käytetyt.
Tekniset kuidut 	2 kg <sup>1)</sup> 1 kg <sup>2)</sup>	Nykyaikaiset ulkoilu-urheiluvaatteet.
Peitot 	2 kg	Synteettiset ja untuvapeitot, topatut vaatteet, peitot.
Helposti siliävät 	3 kg	<b>Keinokuituvaatteet, jotka edellyttävät hellävaraista pesua.</b> Normaalisti likainen ja vähän likainen pyykki. <sup>3)</sup>
Tyhjennys/Linkous  	6 kg	Kaikki muut tekstiilit paitsi villa ja erittäin arkalaatuiset tekstiilit. Linkous ja rumpuun jääneen veden tyhjentämishjelma.

1) Pesuohjelma.

2) Pesuohjelma ja vettä hylkivän pinnan käsittelyvaihe.

3) Ryppyjen vähentämiseksi tämä ohjelma säätää veden lämpötilaa ja suorittaa kevyen pesu- ja linkousvaiheen. Laite lisää joitakin huuhteluja.

## 17. YMPÄRISTÖNSUOJELU

Kierrätä materiaalit, jotka on merkitty merkillä . Kierrätä pakkaus laittamalla se asianmukaiseen kierrätysastiaan. Suojele ympäristöä ja ihmisten terveyttä kierrättämällä sähkö- ja elektroniikkaromut. Älä hävitä merkillä 

merkittyjä kodinkoneita kotitalousjätteen mukana. Palauta tuote paikalliseen kierrätyskeskukseen tai ota yhteyttä paikalliseen viranomaiseen.





[www.aeg.com/shop](http://www.aeg.com/shop)



135984950-A-372022



**AEG**