

# Ilmanvaihtuventtiilit RK, RKT ja RKPK

TEKNINEN ESITE

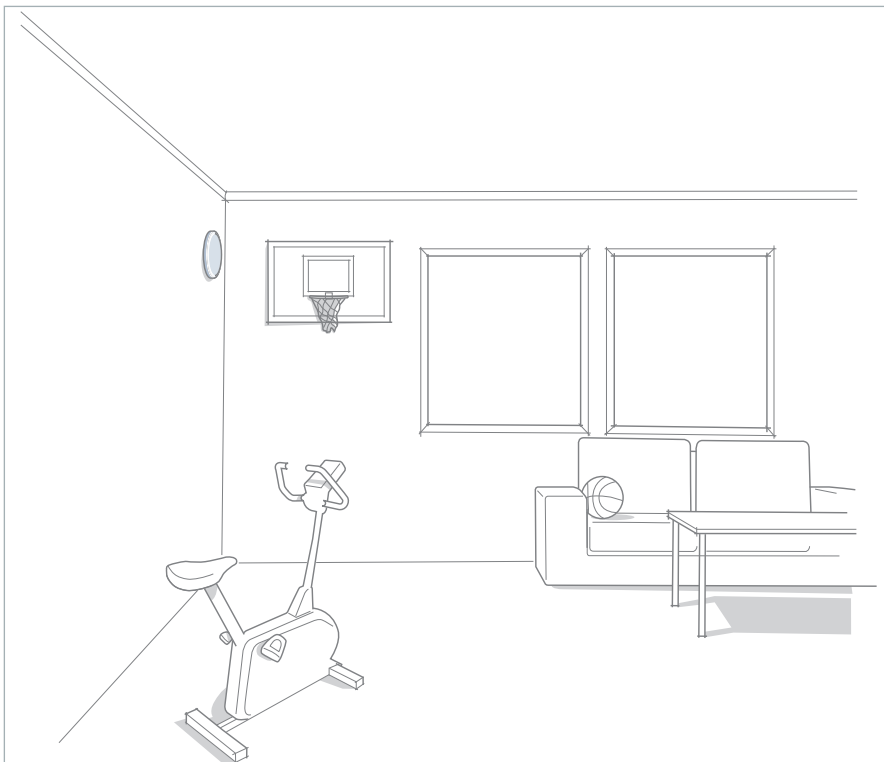



RK



RKT

RPKK

## RK, RKT JA RPKK ILMANVAIHTOVENTTIILIT

RK, RKT ja RPKK venttiilit on tarkoitettu käytettäväksi painovoimaisen ilmanvaihdon tulo- ja poistoilmaventtiileinä.

## PIKAVALINTA

Koko	Liittäntä mm	Ilmavirta-alue (l/s) kun rako on 15 mm ja painehäviö		
		50 Pa	100 Pa	150 Pa
63	63	12	17	22
80	80	24	33	41
100	100	23	32	35
125	125	32	43	54
160	160	45	62	80
200	200	60	85	100
250	250	60	90	110
315	315	90	130	160

## TEKNISET TIEDOT

- Helppo asentaa
- Kolme rakennevaihtoehtoa

## TILAUSESIMERKKI

Ilmanvaihtoventtiili RKT-200

## VALINTAKÄYRÄSTÖT

**Koko 60**

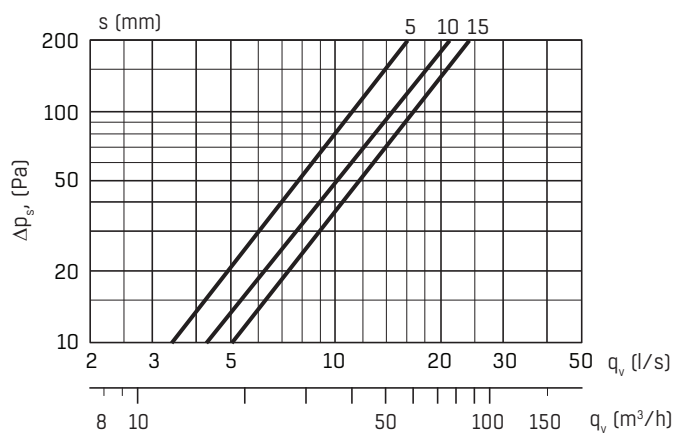

**Koko 80**

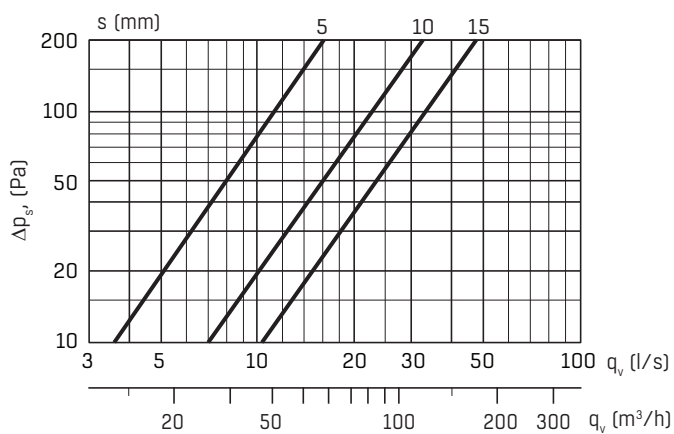

**Koko 100**

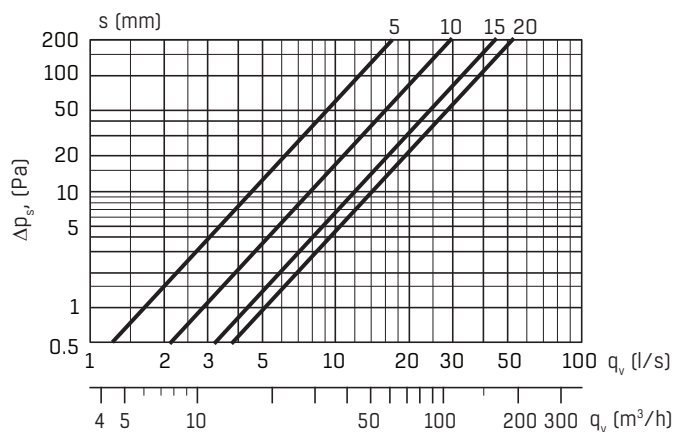

**Koko 125**

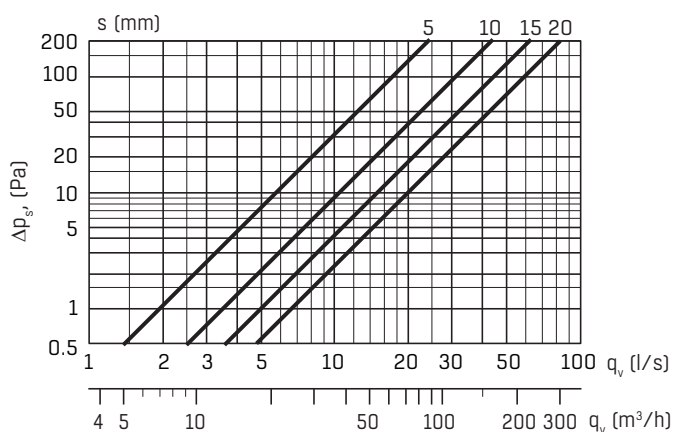

**Koko 160**

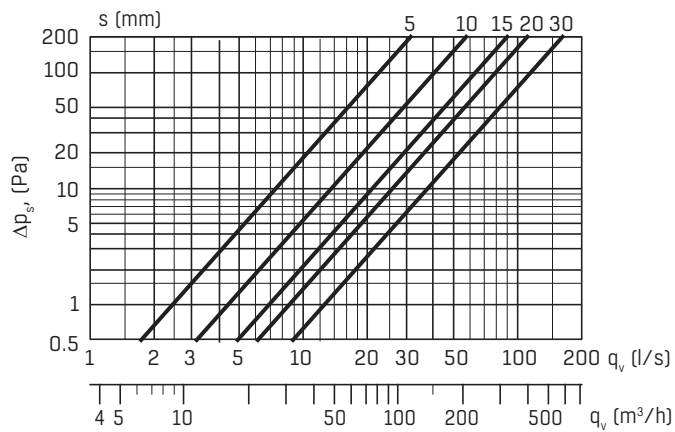

**Koko 200**

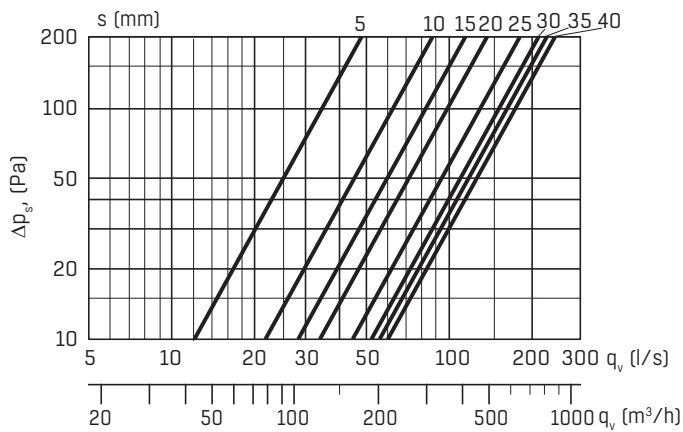

## VALINTAKÄYRÄSTÖT, MITAT JA PAINOT

### VALINTAKÄYRÄSTÖT

#### Koko 250

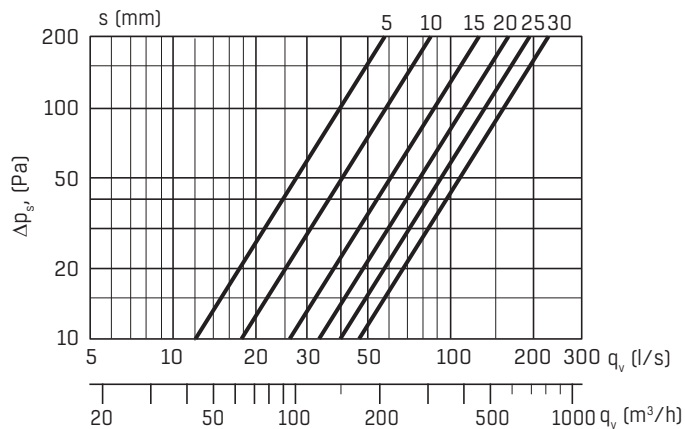

#### Koko 315

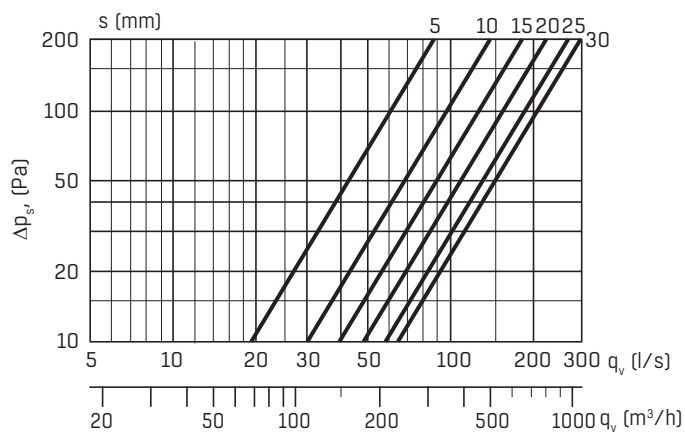

### MITAT JA PAINOT

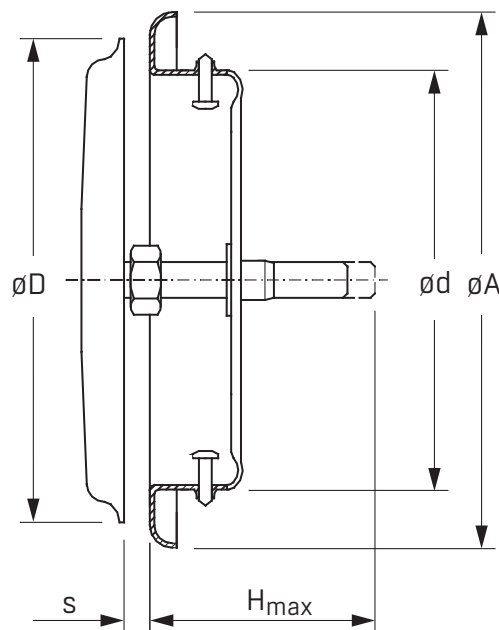

#### RK

Nimellis-koko	ØD (mm)	ØA (mm)	Ød (mm)	Hmax (mm)	Paino (g)
063	100	80	57	35	0,11
080	100	100	77	35	0,14
100	125	120	97	45	0,17
125	150	150	122	45	0,24
160	190	190	157	55	0,35
200	230	230	197	55	0,45

#### RK-PK

Nimellis-koko	ØD (mm)	ØA (mm)	Ød (mm)	Hmax (mm)	Paino (g)
100	125	120	97	45	0,19
125	150	150	122	45	0,26
160	190	190	157	55	0,37

#### RKT

Nimellis-koko	ØD (mm)	ØA (mm)	Ød (mm)	Hmax (mm)	Paino (g)
063	90	80	57	35	0,12
080	90	100	77	35	0,16
100	110	120	97	45	0,19
125	140	150	122	45	0,26
160	180	190	157	55	0,37
200	220	230	197	55	0,50
250	275	270	240	65	1,05
315	340	330	301	60	1,53

## YLEISTÄ JA TUOTEMERKINTÄ

### KÄYTTÖ

RK-venttiilit on tarkoitettu käytettäväksi painovoimaisen ilmanvaihdon tulo- ja poistoventtiileinä. RK on helppo asentaa ja venttiilistä on saatavilla kolme rakennevaihtoehtoa.

### ASENNUS

Venttiili kiinnitetään kanavaankahdella tuotteen mukana toimitettavalla ruuvilla rungon sisäpuolelta kiertäen. Koot 100 - 200 voidaan kiinnittää ilman ruuveja peitelevyn MPL.

### MATERIAALI

Tuote	Materiaali		
	Kansi	Runko	Kierrekara
RK	muovi	polttomaalattu teräs	sinkitty teräs
RKT	polttomaalattu teräs	polttomaalattu teräs <sup>1)</sup>	sinkitty teräs
RPKK	kyllästetty tervaleppä	polttomaalattu teräs	sinkitty teräs

1) koot 250 ja 315 alumiinia

### TUOTEKUVAUS

FläktGroupin valmistama ilmanvaihtventtiili RKT, esim RKT-315.

### TUOTEMERKINTÄ

**Ilmanvaihtventtiili, muovi**

**RK-aaa**

**Koko (aaa)**

63, 80, 100, 125, 160, 200

**Ilmanvaihtventtiili, polttomaalattu teräs**

**RKT-aaa**

**Koko (aaa)**

63, 80, 100, 125, 160, 200, 250, 315

**Ilmanvaihtventtiili, kyllästetty tervaleppä**

**RPKK-aaa**

**Koko (aaa)**

100, 125, 160

### LISÄVARUSTEET

**Peitelevy**

**MPL-aaa**

**Koko (aaa)**

100, 125, 160, 200

