

# GRAM

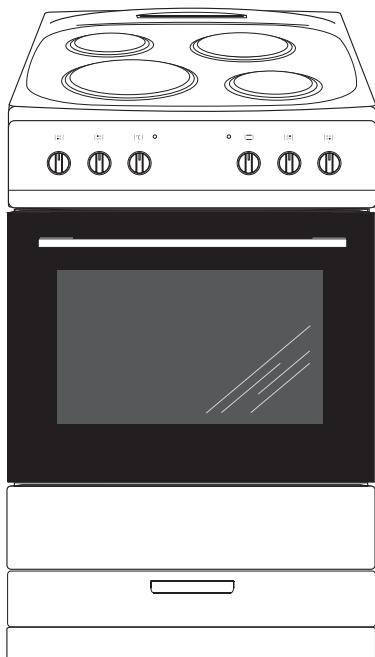

Type

**EKM 3600-90**

FI Käyttöohje 2

SE Bruksanvisning 24

- Lue koko käyttöohje huolellisesti ennen sähkölieden käyttöönottoa.
- Tutustu uuden lieden toimintaan ja sen toimintoihin siinä järjestyksessä, kun ne käyttöohjeessa esitetään.
- Tutustu huolellisesti tietoihin laitteen oikeasta käytöstä ja huollosta. Näin varmistat, että liesi on turvallinen käyttää ja kestää käytössä pitkään.
- Noudata turvallisuusohjeita tarkoin. Ne on tarkoitettu estämään onnettomuuksia ja suojaamaan liettä vahingoilta.
- Säilytä käyttöohje tulevaa tarvetta varten.

Huomaa, että tämä käyttöohje koskee useita eri liesimalleja. Tästä syystä hankkimassasi liedessä ei välttämättä ole kaikkia toimintoja.

## **Huom!**

Älä käytä liettä ennen kuin olet lukenut käyttöohjeet kokonaan.

Liesi on tarkoitettu vain normaaliin käyttöön ohjeiden mukaisesti. Muu käyttö (esim. keittiön lämmitys) voi aiheuttaa henkilö- tai omaisuusvaurioita.

Valmistaja pidättää oikeuden muutoksiin, jotka eivät vaikuta lieden toimintaan.

# SISÄLTÖ

---

Tärkeitä turvatietoja .....	4
Laitteen selostus .....	8
Asennus.....	10
Käyttö.....	12
Uunin käyttö-käytännön vinkkejä .....	17
Puhdistus ja huolto .....	19
Toimet ongelmatilanteissa .....	22
Tekniset tiedot.....	23

**Huomautus.** Laite ja sen saatavilla olevat osat kuumenevat käytön aikana. Varo erityisesti koskettamasta mitään kuumennuselementtejä, sillä ne voivat olla kuumia. Älä anna alle 8-vuotiaiden lasten käyttää laitetta ilman aikuisen valvontaa.

Tätä laitetta ei saa käyttää henkilöt (alle 8-vuotiaat mukaan lukien), joiden fyysiset, henkiset tai aisteihin liittyvät kyvyt on heikentyneet tai henkilöt, joilla ei ole kokemusta ja tietoa laitteen käytöstä, ellei heidän turvallisuudestaan vastuussa oleva henkilö valvo heitä tai ole antanut heille opastusta heidän turvallisuudestaan. Varmista, että lapset eivät leiki laitteella. Älä anna lasten puhdistaa laitetta tai käyttää sitä ilman valvontaa.

**Huomautus.** Valvomaton rasvan tai öljyn keittäminen keittotasolla voi olla vaarallista ja siitä saattaa aiheutua tulipalo.

**ÄLÄ KOSKAAN** yritä sammuttaa tulta vedellä. Sammuta laite ja peitä liekki kannella tai syttymättömällä huovalla.

**Huomautus.** Tulipalon vaara: Älä säilytä mitään keittopinnalla.

## TÄRKEITÄ TURVAOHJEITA

---

Uuni kuumenee käytön aikana hyvin kuumaksi ja jäähtyminen pois päältä kytkemisen jälkeen vie aikaa.

Uunin ollessa käytössä saattaa laite kumentua paljon. Älä päästä lapsia laitteen läheisyyteen.

**Huomautus.** Älä käytä uunin luukun lasien puhdistamiseen hankaavia puhdistusaineita tai metallisia puhdistusvälineitä, sillä ne voivat aiheuttaa lasin naarmuuntumisen.

**Huomautus.** Varmista ennen uuninlampun vaihtamista, että laite on irrotettu verkkovirrasta, jotta vältät mahdollisen sähköiskun.

Älä puhdista laitetta höyrypuhdistuslaitteella.

- Pidä lapset poissa liedon läheisyydestä sen ollessa päällä.
- Astiat, keittoalueet ja uuni kuumenevat käytön aikana hyvin kuumiksi ja jäähtyminen keittoalueen tai uunin pois päältä kytkemisen jälkeen vie aikaa.
- Älä anna lasten käyttää liedon painikkeita tai uunin luukua tai leikkiä niillä. Pidä lapset mahdollisimman kaukana liedestä.
- Grillauksen aikana infrapunavastukset hehkuvat. Huolehdi, ettei ruoka kosketa vastuksia, jotta se ei syttyisi palamaan.
- Huolehdi liedon läheisyydessä olevia pistorasioita käytettäessä, etteivät sähkölaitteiden virtajohdot joudu kosketuksiin kuumien keittoalueiden kanssa tai jää uunin luukun väliin.
- Liedon keittotasoa tai uunia ei missään tapauksessa saa käyttää sisätilojen lämmittämiseen.
- Öljyt ja rasvat saattavat kuumetessaan syttyä palamaan. Valvo liettä aina friteerauksen ja grillauksen aikana.
- Älä pane uunin pohjalle alumiinifoliota, sillä se saattaa vahingoittaa pohjan emalipinnoitetta.
- Älä myöskään pane astioita suoraan uunin pohjalle.
- Mikäli liedon toiminnassa ilmenee vikaa, katkaise virta liedon pääkatkaisijasta. Kun koulutettu ammattihenkilö on korjannut vian, liesi tulee ottaa käyttöön uudelleen uuden liedon tavoin.

# ENERGIANSÄÄSTÖVIHJEITÄ

---

Järkevästä energiankäytöstä on hyötyä sekä kodin taloudelle että luonnolle. Sähköä voi säästää seuraavasti:

- **Käytä uunia vain silloin, kun laitat ruokaa runsaasti.** 1 kg lihaa voi yhtä hyvin laittaa polttimella, käyttämällä vähemmän energiaa.
- **Katkaise virta ajoissa ja käytä jälkilämpöä.** Jos ruoan paistamisaika ylittää 40 minuuttia, käytä keittotason keittämisen aikana varaantunutta jälkilämpöä hyväksi katkaisemalla virta 10 minuuttia ennen arviotua kypsymisaikaa.
- **Kun ruskistat ruokaa, pidä uunin luukku suljettuna ja käytä lämmönkiertotoimintaa.**
- **Uunin luukku on oltava kunnolla kiinni.** Lämpö voi vuotaa tiivistekumiin tarttuneen lian takia. Pidä luukun tiivisteet puhtaana.
- **Tasoa ei suositella sijoitettavaksi kylmäkalusteiden läheisyyteen,** sillä se nostaa niiden energiankulutusta.

## YMPÄRISTÖNSUOJELU



Pakkausmateriaalit, käytetyt sähkölaitteet, varaosat ja muut vastaavat voidaan käyttää uudelleen. Hävitä ne jätehuoltolainsäädännön mukaisesti ja kierrätä mikäli mahdollista.

## VANHAN LAITTEEN HÄVITTÄMINEN



Jos poistatte laitteen lopullisesti käytöstä, älkää viekö sitä tavalliseen yhdyskuntajätessäiliöön, vaan olkaa hyvä ja toimittakaa laite lähimpään kierrätys- tai uudelleenkäyttökeskukseen. Laitteessa, sen käyttöohjeissa tai pakkauksessa on kierrätyskelpoisuusmerkki.

Laite on valmistettu kierrätyskelpoisista materiaaleista. Kierrättämällä autatte suojelemaan luontoa.

Jos ette tiedä, missä lähin kierrätys- tai uudelleenkäyttökeskus sijaitsee, kysykää kunnan ympäristöhallinnolta.

# LAITTEEN SELOSTUS

---

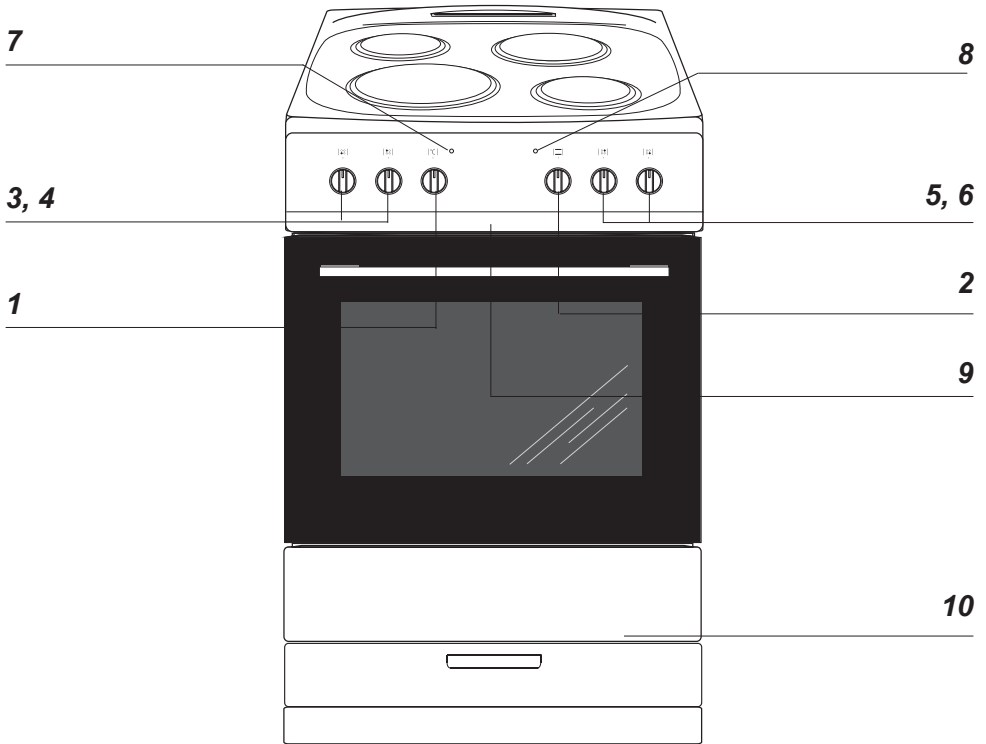

- 1 Uunin lämpötilasäädin
- 2 Uunin toimintosäädin
- 3 Keittoalueen säädin (etuvasen)
- 4 Keittoalueen säädin (takavasen)
- 5 Keittoalueen säädin (takaoikea)
- 6 Keittoalueen säädin (etuoikea)
- 7 Uunin lämpötilan osoitin
- 8 Valodiodi (punainen)
- 9 Lapsilukko
- 10 Säilytystila



## MUITA TIETOJA

---

### Laitteen vakiovarusteet

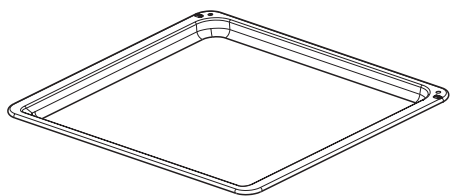

Leivinpelti

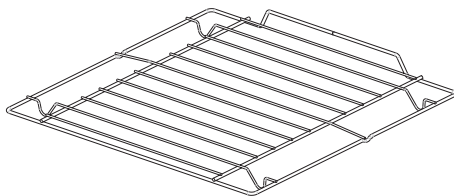

Grilliritilä

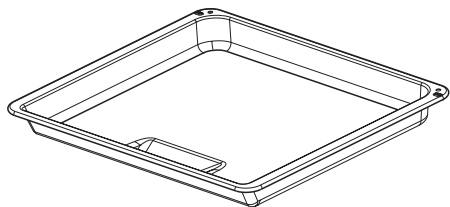

Uunipannu

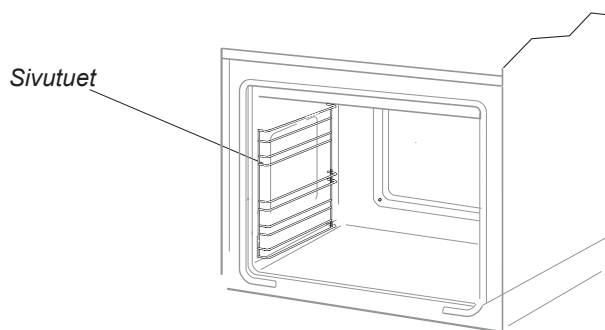

# ASENNUS

## Lieden sijoitus

- Keittiön on oltava kuiva ja tuuletettu, ja siinä on oltava toimiva ilmanvaihto. Lieden sijainnin on varmistettava pääsy kaikkiin käytettäviin osiin. Liesi on asetettava kovalle ja tasaiselle lattialle (sitä ei saa sijoittaa alustalle).
- Liettä ei saa nostaa päällysvyöstä.
- Jos liesi rakennetaan keittiön kalusteisiin, sen työtason korkeus saa olla enintään 900 mm lattiasta. Jos liesi sijoitetaan keittiön kalusteiden väliin, niiden päällyksen ja liimaukseen käytetyn liiman on kestävä vähintään 100 °C:n lämpötilaa. Jos näin ei tehdä, pinta voi mennä pilalle tai päällyys voi irrota. Jos kalusteiden lämmönkestosta ei ole varmuutta, liesin ja kalusteiden väliin on jätettävä n. 2 cm tilaa.
- Liesituuletin on asennettava tuotteen mukana toimitettujen käyttöohjeiden mukaisesti.
- Laitteen taso on säädettävä ennen sen käyttöönottoa. Taso säädetään säätöjalkojen avulla, jotka ovat vetolaatikossa.

## Kaatumisvarmistuksen asennus

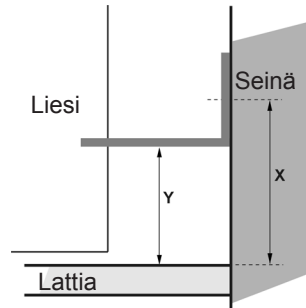

Liesi 600 mm , korkeus 900 mm  
X = 110 mm, Y = 80 mm

# ASENNUS

## Tietoja asentajille

Liesi on tarkoitettu 230/400 V:n verkkoliitännään. Liesi on suojattava 25 A:n sulakkeella. Ennen kuin laite liitetään sähköverkkoon, käyttäjän on varmistettava, että sähköverkon parametrit vastaavat tietoja, jotka ovat liedin takana oikealla olevassa arvokilvessä tai sen kopiolla, joka on tämän oppaan mukana.

Liesi on varustettu liitäntäjohdolla ja pistokkeella. Niitä saa käyttää **VAIN** Norjassa; muissa maissa ne on vaihdettava hyväksytyihin asennusmateriaaleihin.

On tärkeää, että luet allaolevat tiedot ennen liedin asentamista.

## Lieden liittäminen sähköverkkoon

- Liedin sähköliitännän saa tehdä ainoastaan koulutettu sähköasentaja. Niin varmistetaan, että asennus tapahtuu sähkösäädösten mukaisesti.
- Asennuksessa tulee noudattaa paikallisia määräyksiä.
- Liesi tulee asentaa erilliseen virtapiiriin.
- Liitännän saa tehdä ainoastaan niiden sähkökaavioiden mukaisesti, jotka ovat liedin takapuolella liittimien suojalevyn pinnassa. Huomautus: Tämä tuote käyttää 16 A:n sulaketta.
- Liitännässä tai johdotuksen vaihdossa on käytettävä vähintään tyyppin HO5 VVF-5G2,5 johtoa tai vastaavaa.
- HUOMAUTUS! Laitteen sähköasennuksessa on käytettävä kojetta, jolla laitteen kaikki navat voidaan katkaista sähköverkosta vähintään 3 mm:n kosketusvälimillä. (Voi olla pääkatkaisin).

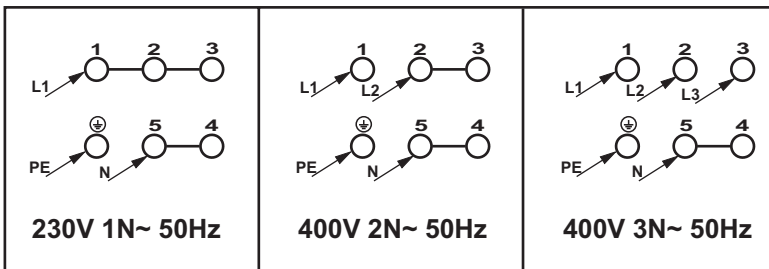
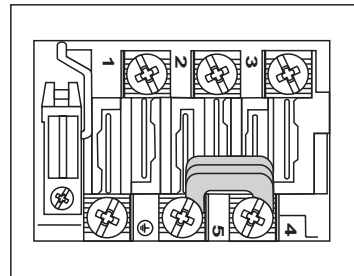
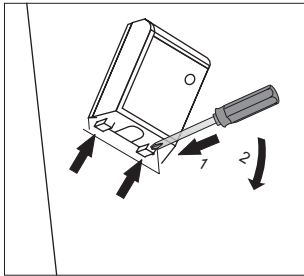

# KÄYTTÖ

---

## ► Ennen lieden käyttöönottoa

- Irrota pakkausosat, tyhjennä vetolaatikko, ja puhdista uuni sisältä, jotta saat siitä pois tehtaan suoja-aineet.
- Pese uunin irralliset varusteet lämpimässä vedessä käyttäen pientä määrää astianpesuainetta.
- Poista ennen uunin päälle laittamista grilliosan suojateippi.
- Käynnistä huoneen ilmastointi tai avaa ikkuna.
- Lämmitä uunia (n. 30 minuuttia n. 250 °C:ssa), irrota lika ja puhdista uuni huolellisesti.
- Tee käyttötoimet turvallisuutta koskevien ohjeiden mukaisesti.

# KÄYTTÖ

## KEITTOALUEIDEN KÄYTTÖ

- 0 Keittoalue pois päältä
- Lämpimänä pito
- 1 Haudutus
- Voimakas haudutus
- 2 Paistaminen
- Voimakas paistaminen
- 3 Kiehautus

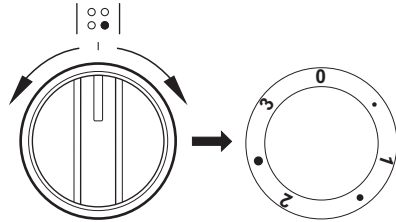

Kun keittoalue tai uuni kytketään päälle, keltainen valodiodi syttyy.

Kunkin keittoalueen lämpötilaa säädetään omalla 7-portaisella säätimellä. Keittoalueiden säätimissä on asentojen

**0 • 1 • 2 • 3**

lisäksi myös kolme pisteillä merkittyä väliasentoa.

Näitä väliasentoja käytetään, kun alemman tason lämpötila on liian alhainen ja ylemmän tason lämpötila liian korkea.

Näin keittoalueen lämpötila voidaan sovittaa ruoan tyyppiin ja määrään mukaan.

Eri asentoja käytetään lähinnä seuraavassa kuvatuin tavoin.

### • Keittoalue pois päältä – 0

Kun keittotaso on kytketty pois päältä, jälkilämpöä voidaan käyttää hauduttamiseen tai lämpimänä pitämiseen.

### • Lämpimänä pito

Käytetään ruoan hauduttamiseen alhaisella lämmöllä.

### • Haudutus – 1

Käytetään keskisuurten ruokamäärien kanssa, kun ruokaa halutaan hauduttaa tasaisesti ja pienellä energiankulutuksella.

### • Voimakas haudutus

Suurten ruokamäärien haudutukseen.

### • Paistaminen – 2

Alhaisella lämmöllä tapahtuvaan pitkäkestoiseen paistamiseen.

### • Voimakas paistaminen

Paistetun lihan valmistukseen ja korkeassa lämpötilassa tapahtuvaan kypsennykseen.

### • Kiehautus – 3

Ruoanlaiton alussa nopeaan kiehautukseen ja nopeiden ruokien valmistukseen, kypsennykseen, ruskistukseen ja kiehautukseen täydellä teholla.

# KÄYTTÖ

---

## ASTIOIDEN VALINTA

- Käytä keittoalueella aina sen kokoista tai suurempaa astiaa. Näin saavutetaan paras mahdollinen lämmönsiirto.
- Liian pienen astian käyttö ei ainoastaan kuluta turhaan sähköä, vaan lisää myös ruoan ylikiehumisen ja keittotasoon palamisen vaaraa.

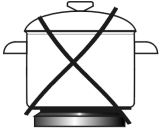

Oikein



### Huomaa:

Kattilat ja pannut, joissa on alumiini- tai kuparipohja, voivat aiheuttaa värjäytymiä, joiden puhdistaminen on erittäin vaikeaa. On oltava hyvin varovainen käytettäessä maalattuja kattiloita ja pannuja, jotka palaessaan voivat aiheuttaa korvaamattomia vaurioita karaamiselle pinnalle sekä perinteisiin keittoleiyihin. Noudata astioiden valmistajien ohjeita ja suosituksia.

# KÄYTTÖ

## Uunin käyttö

Uunia voidaan lämmittää ala- ja ylävastuksen, grillivastuksen - avulla. Kierrä valitsin haluamaasi asentoon.

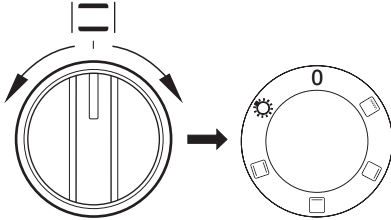

Valitse seuraavaksi paistolämpötila lämpötilanvalitsimen avulla.

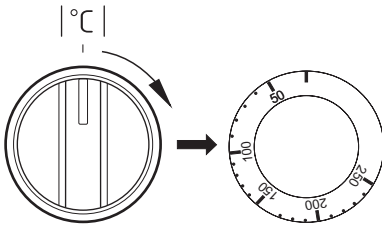

Uunin kytkeminen pois päältä: kierrä sekä uunin toimintatavan valitsin että lämpötilanvalitsin asentoon „●” / „0”.

### Huom!

Uunin kuumeneminen alkaa vasta silloin, kun lämpötilaa on säädetty.

## Toimintosäädin - Asetus



### Uunitilan valaistus

Tällä toiminnolla voit sytyttää ja sammuttaa uunin valaisimen.



### Ylä- ja alalämpö

Perinteiseen leivonnaisten ja ruokien paistoon.



### Alalämpö

Vain alalämpövastus päällä. Suositellaan silloin, kun ruoan alaosa vaatii lisää paistamista.



### Ylälämpö

Vain ylälämpövastus päällä. Suositellaan silloin, kun ruoan yläosa vaatii lisää paistamista.



### Grillitoiminto

Grillivastus on päällä kun toiminnanvalitsin on tässä asennossa.

7 8



### Merkkivalot

Kaksi merkkivaloa (7 ja 8), syttyy osoitukseksi, että uuni on käytössä. Merkkivalo 8 palaa silloin, kun uuni toimii. Merkkivalo 7 palaa aina kun uuni kuumenee. Merkkivalo sammuu kun uuni on lämmennyt valitsemaasi lämpötilaan. Jos resepteissä mainittujen tietojen mukaan ruoka on laitettava kuumaan uuniin, odota aina kunnes merkkivalo 7 on sammunut. Merkkivalo syttyy uudelleen, kun lämpötila laskee valitsemasi astemäärän alapuolelle ja uuni alkaa jälleen kuumeta. Merkkivalo 8 palaa myös silloin, kun valitsin on asetettu uunitilan valaistus-toimintoon.

# KÄYTTÖ

---

## Grillaus

---

- Aseta uunin toimintosäädin kohtaan grilli .
- Lämmitä uunia noin 5 minuuttia luukku kiinni.
- Laita leivinpelti uunin oikealle työtasolle. Jos käytät grilliritilää, on grillivartaan alle laitettava rasvankeräyspannu.
- Sulje luukku.

## Huom!

Käytä grillaustoimintoa aina luukku kiinni. Kun käytät toimintoa, uunin osat kuumenevat. Älä päästä pikkulapsia laitteen läheisyyteen sen ollessa käytössä.



# UUNIN KÄYTTÖ - KÄYTÄNNÖN VINKKEJÄ

---

















## Leivonta

- leivonnassa suositellaan mukana tulleen uunipellin käyttöä,
- leivonnassa voidaan käyttää myös ostettuja uunipeltejä ja vuokia, jotka tulee sijoittaa uuniritilälle, vuokien on oltava mustia, koska ne johtavat paremmin lämpöä ja lyhentävät paistoaikaa,
- vaaleiden peltien ja vuokien käyttöä ei suositella, kun käytetään ylä- ja alalämpöä, niitä käytettäessä voi leivonnaisen pohja jäädä paistumatta,
- ennen kuin otat leivonnaisen uunista, varmistu, että se on kypsä kokeilemalla hammastikulla (tikun tulisi olla kuiva ja puhdas, kun leivonnainen on kypsä),
- leivonnainen tulisi jättää uuniin vielä noin viideksi minuutiksi virran pois kytkemisen jälkeen,
- taulukossa 1 annetut arvot ovat vain ohjearvoja ja niitä voidaan muuttaa kokemustesi ja mieltymystesi mukaan,
- mikäli tieto keittokirjassa poikkeaa suuresti tämän uunin annetuista ohjearvoista, käytä ystävällisesti tämän uunin arvoja.

## Lihan paistaminen

- lihaa paistettaessa suositellaan minimipainoksi kiloa, pienemmät määrät suositellaan paistettavaksi pannulla liedellä
- lihan paistamiseen suositetaan käytettäväksi paistonkestäviä astioita, joissa myös kädensijat kestävät paiston,
- käyttäessäsi uuniritilää tai varrasta, laita uunipelti, jossa pieni määrä vettä alimmalle tasolle
- lihaa paistettaessa suositellaan lihan kääntämistä ainakin kerran, paistamisen aikana suositellaan myös kaatamaan lihan päälle paistolieri, joka on valunut.

# UUNIN KÄYTTÖ - KÄYTÄNNÖN VINKKEJÄ

Ruoan tyyppi	Toiminnot	Lämpötila °C	Uunin taso ( 4 )	Aika [min]
		160 - 200	2 - 3	30 - 50
		160 - 180	2	20 - 40*
		210 - 220	2	45 - 60
		230 - 250	4	14 - 18
		225 - 250	2	120 - 150
		160 - 230	2	90 - 120
		160 - 180	2	45 - 60
		190 - 210	2	40 - 50

\*ajat on annettu ruoan valmistamiseen pienissä erissä

## Tärkeää!

Taulukossa annetut asetukset ovat vain suosituksia ja niitä voi muokata yksilöllisten kokemusten ja mieltymysten mukaan

# PUHDISTUS JA HUOLTO

---

**Sammuta laitteesta virta ennen sen puhdistamista. Puhdistaessasi uunia varmistu, että lämpötilan säädin on „nolla”-asennossa.**

**Vältä kuuman lieden puhdistamista.**

## Uuni

Matala kypsennyslämpötila = puhtaampi uuni

- Älä pane uunin pohjalle alumiinifoliota suojaksi.
- Puhdista uuni tarvittaessa mahdollisimman pian käytön jälkeen (mieluiten joka käytön jälkeen). Älä käytä puhdistukseen suihkutettavia uuninpuhdistusaineita tai naarmuttavia puhdistusaineita.
- Jätä uunin luukku auki uunin puhdistuksen jälkeen, jotta kosteus pääsee haihtumaan.
- Höyrykypsennys ja säilöntä aiheuttavat voimakasta kosteudenmuodostusta uuniin. Anna uunin kuivua kunnolla, jotta se ei ruostu.

## Keittoalueet

Voitele keittoalueet aika ajoin ohuella voiteluaineella, leveyden ollessa käden lämpöiset. Suosittelemme ompelukoneeseen tai polkuoppyörään käytettävää öljyä.

## Uunin pinnat

Emaloidut pinnat (uunin pohja ja uunin luukku) ja ohjauspaneeli pyyhitään pesuaineveteen kostutetulla liinalla. Sitkeät tahrat voidaan tarvittaessa liottaa pois kostealla liinalla.

Huomaa: Älä käytä suihkutettavia uuninpuhdistusaineita tai naarmuttavia puhdistusaineita.

Ruostumaton teräs: Ruostumattomasta teräksestä valmistetut pinnat puhdistetaan kostealla liinalla, johon on tarvittaessa lisätty ruostumattomalle teräkselle soveltuvaa puhdistusainetta.

## Steam Clean - höyrypuhdistus

Steam Clean -höyrypuhdistuksen ansiosta välttyt käyttämästä kalliita puhdistusaineita. Kaada 0,25 litraa (1 lasillinen) vettä uunin alimmalla tasolla olevaan uunipannuun. Sulje uunin luukku.

Aseta lämpötilasäädin 50°C kohdalle, ja valitse alalämpötoiminto. Uunin lämmitys aika on noin 30 minuuttia. Puolen tunnin kuluttua avaa luukku ja pyyhi uunin sisäpinnat puhtaiksi rievulla tai pesusienellä.

# PUHDISTUS JA HUOLTO

## Uunin luukun irrotus

Voit irrottaa uuniluukun ulottuaksesi paremmin uunitilaan puhdistamista varten. Avaa luukku, avaa kummankin saranan lukitus kiertämällä salpaa (kuvat A). Sulje luukkuu vasteseeseen saakka. Tartu luukkuun ja vedä se pystysuunnassa irti kannattimiltaan. Puhdistuksen jälkeen asenna uuniluukku takaisin päinvastaisessa järjestyksessä. Lukituskielekkeen on mentävä samalla uuniluukun kannattimen rakoon. Saranoiden salvat on ehdottomasti lukittava takaisin puhdistuksen jälkeen. Muutoin uuniluukku voi irrota kannattimistaan ja vahingoittua kun yrität sulkea sitä.

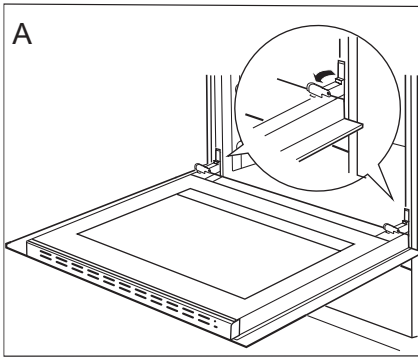

*Näin avaat saranoiden lukitukset*

## Sisälasin irrottaminen

1. Irrota luukun ylälista pidikkeestä litteällä ruuvitaltalla varovasti sivuilta kääntäen (kuva B).
2. Irrota luukun ylälista (kuvat B ja C).

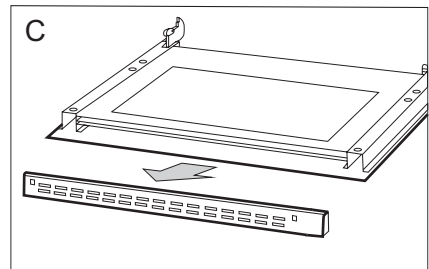
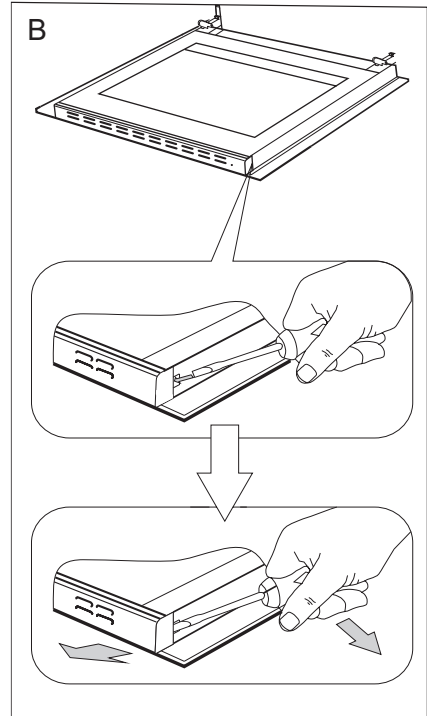

## PUHDISTUS JA HUOLTO

3. Vedä lasi pois paikoiltaan (kuva D). Aseta lasi takaisin puhdistuksen jälkeen ja kiinnitä ylänurkkien päätykappaleet paikoilleen.

**Tärkeää! Älä pakota yläliuskaa luukun molemmille puolille samaan aikaan.** Jotta voit kiinnittää yläliuskan oikein, laita ensin liuskan vasen pää luukun päälle ja paina oikeaa päätä sisään, kunnes kuulet napsahduksen. Paina sen jälkeen vasenta päätä sisään, kunnes kuulet napsahduksen.

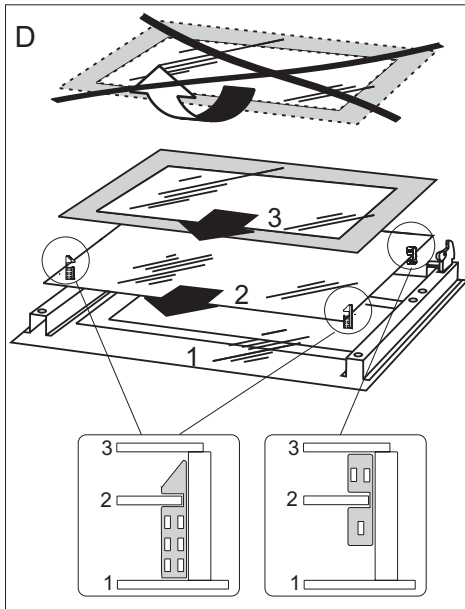

## Uunin lampun vaihto

**Varmista sähköiskuvaaran välttämiseksi, että laitteen virta on katkaistu, ennen kuin vaihdat lampun.**

- Aseta kaikki säätimet asentoon "●"/"0" ja irrota pistoke pistorasiasta.
- Ruuvaa lampun suojuksen irti ja pese se sekä pyyhi se sitten kuivaksi.
- Ruuvaa lamppu irti liittännästä ja vaihda tilalle uusi – kuuman lämpötilan lamppu (300 °C), jolla on seuraavat ominaisuudet:
  - jännite 230 V
  - teho 25 W
  - kanta E14.
- Kierrä lamppu paikalleen varmistaen, että asetat sen oikein keraamiseen liittämään.
- Kierrä lampun suojuksen paikalleen.

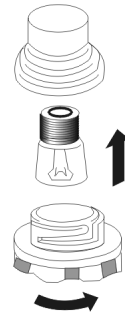

*Uunin lamppu*

## TOIMET ONGELMATILANTEISSA

---

Toimi mahdollisissa ongelmatilanteissa aina seuraavasti:

- Kytke liesi pois päältä.
- Katkaise lieden virta.
- Voit korjata joitakin pieniä vikoja itse noudattamalla taulukoiden ohjeita. Tarkista yksittäiset ongelmat taulukosta, ennen kuin soitat GRAM-huoltoon.

ONGELMA	SYY	RATKAISU
1.Sähkölaite ei toimi.	Virransaanti on katkennut.	Tarkista asunnon sulake ja vaihda se uuteen, jos se on palanut.
2.Uunin valaistus ei toimi.	Lamppu on irti tai rikki.	Ruuvaa lamppu kiinni tai vaihda lamppu (ks. kappaletta Puhdistus ja huolto).

## TEKNISET TIEDOT

---

Jännite	230/400V~ 50 Hz
Teho	max.9,0 kW
Mitat	90 / 60 / 60,5 cm
Uunin tilavuus	72 litraa
Paino	n. 47 kg

EU – standard EN 60335-1, EN 60335-2-6

- Läs hela bruksanvisningen noga innan du börjar använda spisen.
- Bekanta dig med din nya spis och dess olika användningsfunktioner i den ordningsföljd de beskrivs i bruksanvisningen.
- Var uppmärksam på alla upplysningar och förklaringar gällande korrekt användning och behandling. Därmed ser du till att din spis alltid är redo att användas och att den håller längre.
- Var särskilt uppmärksam på alla upplysningar som rör säkerheten. Därmed förebygger du olyckor och skador på spisen.
- Kom ihåg att spara bruksanvisningen, den kan komma till användning vid ett senare tillfälle.

Observera att dessa instruktioner gäller för flera kaminer. Det är därför inte säkert att alla funktioner och utrustning på din spis.

### **Observera!**

Du ska ha läst och förstått denna bruksanvisning innan du använder spisen första gången.

Spisen är endast tänkt att användas som kokanordning. Utnyttjande av kokplattan för andra ändamål än matlagning (t ex för uppvärmning av lokalen) är inte tillåtet då det är förenat med risker.

Tillverkaren förbehåller sig rätten att göra ändringar som inte påverkar spisens funktion.



# INNEHÅLLSFÖRTECKNING

---

<b>Säkerhetsanvisningar</b> .....	26
<b>Produktbeskrivning</b> .....	30
<b>Installation</b> .....	32
<b>Användning</b> .....	34
<b>Bakning, köttstekning-praktiska råd</b> .....	39
<b>Rengöring och underhåll</b> .....	41
<b>Åtgärder vid fel</b> .....	44
<b>Tekniska data</b> .....	45

## SÄKERHETSANVISNINGAR

---

**Obs.** Hällen och dess åtkomliga delar blir varma under användning. Undgå att röra vid kokzonerna eftersom de kan vara heta. Låt inte barn under 8 år använda spisen utan vuxens uppsikt.

Spisen får inte användas av personer (inklusive barn under 8 år) med nedsatt fysisk, sensorisk eller mental förmåga, eller som saknar erfarenhet och kunskap om dess användning, utom om de övervakas eller har instruerats av den som ansvarar för deras säkerhet. Barn får inte leka med spishällen. Låt inte barn rengöra eller använda spisen utan att ha uppsikt över dem.

**Obs.** Ha alltid uppsikt över spisen om du lagar mat i olja eller fett, annars kan faror uppstå och det finns risk för eldsvåda.

Försök ALDRIG släcka elden med vatten. Dra ut spisens kontakten från väggen och kväv lågorna med ett lock eller en brandfilt.

**Obs.** Brandrisk: Använd inte kokyten som förvaringsplats.

Ugnen är mycket het vid användning och en stund efter att den stängts av.

## SÄKERHETSANVISNINGAR

---

När man använder ugnen, blir några delar heta.

**Obs.** Använd inte starka rengöringsmedel eller vassa metallföremål när du rengör spisens glasytor. Ytan kan repas, vilket kan orsaka sprickor i glaset.

**Obs.** Vid byte av glödlampan i ugnen måste spisen stängas av med huvudströmbrytaren. Det får inte finnas någon strömtillförsel till spisen när lampan byts.

Använd inte utrustning som rengör med ånga när du rengör spisen.

- Håll uppsikt över barn när spisen används.
- Grytor, kokzoner, ugn och värmesköld blir mycket heta vid användning och är fortfarande varma en stund efter att kokzonerna eller ugnen stängts av.
- Låt inte barn röra vid eller leka med knappar eller ugnslucka, och se så gott det går till att de inte befinner sig i närheten av spisen.
- Se till att andra elapparaters anslutningsladdar inte kommer i kontakt med varma kokzoner eller kläms fast i ugnsluckan. Var särskilt försiktig om du använder stickkontakter som sitter i närheten av spisen.
- Använd aldrig spisens kokplattor eller ugnen för rumsuppvärmning.
- Mycket heta oljor och fetter kan antändas. Hall därför alltid ett öga på spisen under fritering.
- Lägg aldrig aluminiumfolie på ugnsbotten eftersom den kan skada bottenplattens emalj.
- Av samma orsak får grytor eller andra delar aldrig ställas direkt på ugnens bottenplatt.
- Stäng av spisens huvudströmbrytare vid defekter eller fel. Spisen får inte användas igen innan felen avhjälpas av en fackman.

## HUR MAN SPARAR ENERGI

---

Den som använder energi på ett ansvarigt sätt sparar inte bara pengar utan också miljö. Därför ska vi spara energi! Man kan göra det genom att:

- **Undvik att lyfta på locket i onödan**

Man ska inte heller öppna ugnsluckan i onödan.

- **Använd ugnen endast vid tillagning av större mängder**

Det är mer sparsamt att tillaga kött som väger mindre än 1 kilo på spisen.

- **Utnyttja eftervärmen**

Då man kokar något under längre tid än 40 minuter rekommenderas det att ugnen stängs av 10 minuter innan maten är färdigkokt.

- **Vid bakning, använd värmecirkulation och stängd ugnslucka**

- **Stäng ugnsluckan noggrant**

Värme sipprar ut pga smuts på luckans packning. Det är bäst att ta bort smuts genast när de uppstår.

## Miljöskydd



Tänk på att emballage, använda elapparater, reservdelar o.s.v. är återanvändbara material.

Se alltid till att materialen deponeras enligt de föreskrifter som gäller för återanvändning.

## Kassering av förbrukade produkter



När produkten är förbrukad får den inte kasseras som vanligt avfall, utan man bör överlämna den till en organisation som återvinner elektriska och elektroniska produkter. På produkten, bruksanvisningen eller förpackningen finns en symbol som visar att förbrukad produkt ska lämnas till återvinning.

Material som används för tillverkning av produkten kan återvinnas enligt lämplig be-teckning. Genom återvinning av materialet i den förbrukade produkten bidrar man till ett stärkt miljöskydd.

Kontakta din kommun för uppgifter om var i din kommun det finns organisationer som tar hand om förbrukade produkter.

## BESKRIVNING AV PRODUKTEN

---



- 1 Vred för reglering av ugnstemperatur
- 2 Vred för ugnsfunktioner
- 3 Vred för kokplatta, främre vänstra
- 4 Vred för kokplatta, bakre vänstra
- 5 Vred för kokplatta, bakre högra
- 6 Vred för kokplatta, främre högra
- 7 Värmeindikator för ugn (röd)
- 8 Kontrollampa (gul)
- 9 Barnlås
- 10 Förvaringlåda

# UPPGIFTER ANGÅENDE UTRUSTNING

---

## Spisens utrustning

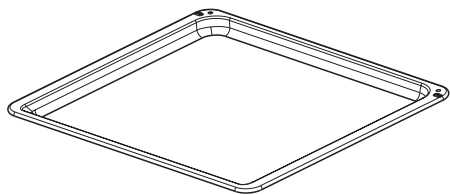

*Bakplåtar*

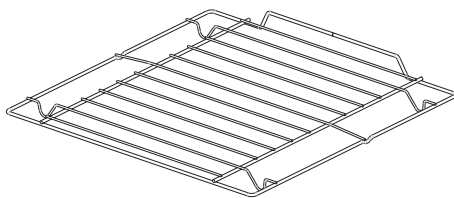

*Rosfritt grillgaller*

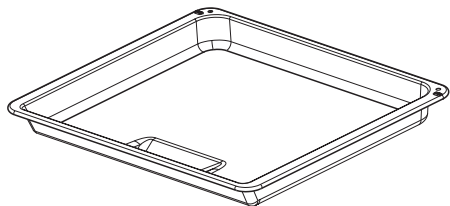

*Långpanna*

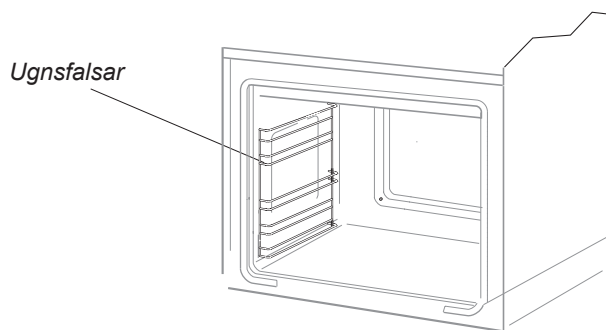

*Ugnsfalsar*

# INSTALLATION

## Uppställning av spisen

- Rummet som spisen står i ska vara torr och ha en väl fungerande ventilation enligt gällande tekniska föreskrifter.
- Undvik att lyfta spisen i den glaskeramiska hällen.
- Tätningsmaterial, lister och klister (som beläggning är klistrad med) på möbler som ska stå vid spisen ska tåla minst 100°C, annars riskerar möbeln att deformeras. Om man inte är säker angående möblers temperaturlighet ska man ha ett avstånd på ca. 2 cm mellan möblerna och spisen.
- Spisen ska placeras på ett jämnt och hårt golv (den får inte placeras på ett underlägg).
- Innan man börjar använda spisen ska man se till att den står rakt (vågrätt), t ex med hjälp av ett vattenpass. Detta är särskilt viktigt för att olja i stekpannan ska fördelas jämnt. Du gör nivåjusteringen med hjälp av de justeringsben som du kommer åt genom att öppna ugnslådan.

## Montering av tipskydd

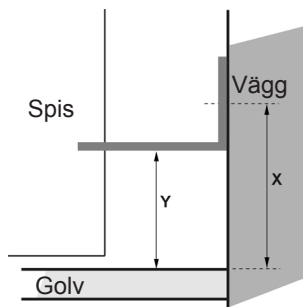

Spis 600 mm, höjd 900 mm  
X = 110 mm, Y = 80 mm



# INSTALLATION

## Information till installatören

Spisen är konstruerad för att anslutas till ett 230/400 V ström uttag. Den måste säkras med en 25 A proppsäkring. Innan enheten ansluts till strömmen måste du försäkra dig om att uttagets parametrar stämmer med uppgifterna på märkskylten, som sitter på spisens baksida till höger. Det finns även en bild på märkskylten i den här manualen.

Spisen är utrustad med en anslutningskabel med jack. Kabeln och jacket kan endast användas i Norge! och skall bytas ut till godkänt installationsmaterial för det land som den skall användas i. Innan spisen ansluts, är det viktigt att ni läser nedanstående material noggrant.

## Inkoppling av spis till elsystem

- Installationen får endast genomföras av en auktoriserad elinstallatör. Därmed säkerställs att gällande regler för starkström följs.
- Installationen måste följa eventuella speciella krav som fastställts av lokala leverantörer.
- Anslutningen av spisen kräver en separat strömkrets.
- Anslutningen får endast göras i enlighet med de eldiagram som beskrivs på utsidan av skyddet för anslutningsklämmorna på den bakre plåten.
- Vid anslutning eller byte av kopplingsladdan måste minst en sladd av typen HO5 VVF-4G2,5 eller motsvarande användas.
- **OBS!:** För att uppfylla säkerhetsföreskrifterna måste en strömbrytare som bryter alla poler och som har ett kontaktavstånd på minst 3 mm användas. (Kan vara en huvudströmbrytare).

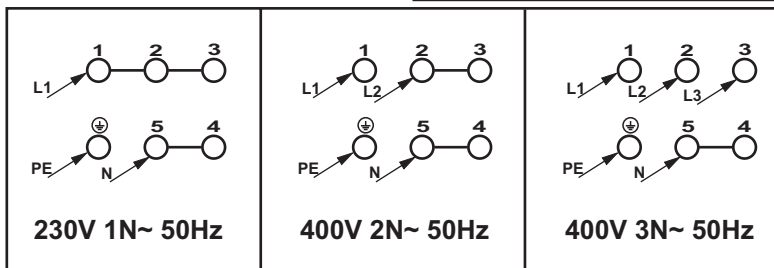
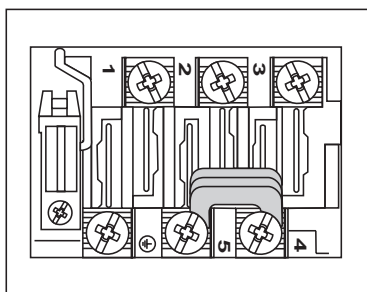
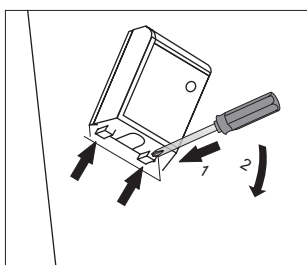

# ANVÄNDNING

---

## Innan man börjar använda spisen

- avlägsna delar av förpackningen om sådana finns kvar, töm ugnslådan och rengör ugnen
- ta ut ugnens utrustning och tvätta den i varmt vatten med lite diskmedel i,
- sätt på ventilationen (fläkt) i rummet eller öppna fönster,
- Ugnen är försedd med en övre stekanordning med höjdjustering.
- värm upp ugnen (250°C i ca. 30 min.), ta bort smuts och rengör ugnen noggrant.
- följ betjäningsanvisningar och skyddsföreskrifter

**Ugnen får endast tvättas med varmvatten med diskmedel (inte med några starkare rengöringsmedel).**

# ANVÄNDNING

## ANVÄNDNING AV KOKPLATTOR

- 0 Kokplatta avstängd
- Varmhållningssteg
- 1 Vidarekokningssteg
- Höjt vidarekokningssteg
- 2 Steksteg
- Höjt steksteg
- 3 Uppkokningssteg

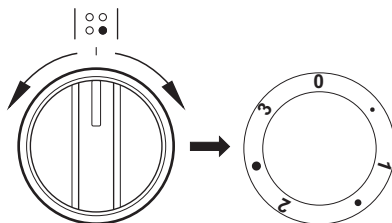

För att sätta på och reglera den önskade kokplattan, vrid respektive vred fram till önskat läge (se symbolen ovanför vredet). Ju högre siffra, desto högre temperatur.

### 0 Avslagen.

Eftervärmen från en avslagen kokplatta kan utnyttjas för uppvärmning och varmhållning.

#### • Varmhållning.

Används vid svagvidarekokning eller varmhållning.

### 1 Uppvärmning till kokpunkt.

Används vid jämn uppvärmning av medelstora matmängder till kokpunkten.

#### • Snabb uppvärmning till kokpunkt.

Används till att koka upp större matmängder.

### 2 Stekning och fortsatt stekning.

Används till bryning och stekning av mindre eller större matmängder, som skall stekas vid lägre temperatur.

#### • Stekning och bryning.

Används till kraftig bryning och stekning av maträtter, som skall stekas vid högre temperatur.

### 3 Snabbkokning.

Används till snabbuppkokning eller annan kraftig uppvärmning.

**OBS:** Så snart kokpunkten är uppnådd, sänks temperaturen till lägsta möjliga läge, där maträtten kan hållas i lagom kokning under lock.

# ANVÄNDNING

---

## VAL AV KOKKÄRL

- Tillaga aldrig någonting direkt på kokplattorna – inte heller något som är inlindat i folie. Ställ aldrig skålar av plast eller trä på kokplattorna. Använd bara grytor mm. avsedda för elektriska kokplattor. Bra kokkärl är något dyrare, men merutgiften är snabbt intjänad i form av längre livstid och bättre funktion.
- Använd alltid grytor och pannor med plan, glatt och helst tjock botten. Detta är inte minst viktigt vid fritering eller annan användning, som kräver hög temperatur. Kokkärl med ojämn botten förlänger tillagningstiden och ökar därmed också energiförbrukning.
- Kärlets botten skall ha samma eller större diameter än själva kokplattan (aldrig mindre diameter).
- Spill aldrig sockerhaltig vätska på kokplattorna.
- Olja och fett uppnår mycket höga temperaturer. Friter bara maträtter i olja och fett under tillsyn.
- Använd alltid tätslutande lock. Det sparar energi.

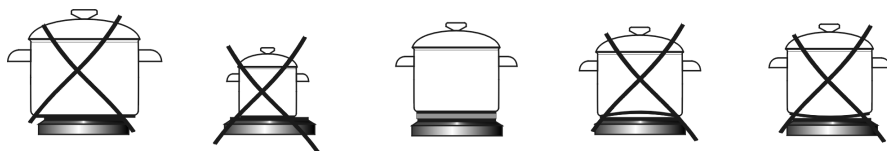

Rätt

### Observera:

Kokkärl med botten av aluminium eller koppar kan lämna avlagringar som är svåra att få bort. Det rekommenderas att vara dubbelt försiktig med emaljerade kärl, vilka kan göra skada vid torrkokning. Följ tillverkarens anvisningar.

# ANVÄNDNING

## Användning av ugnen

Ugnen värms upp med hjälp av den övre och nedre värmeanordningen en grillanordning. Styrning av den här ugnen sker med hjälp av ett vred för ugnens arbetstyp och med hjälp av ett vred för temperaturjustering.

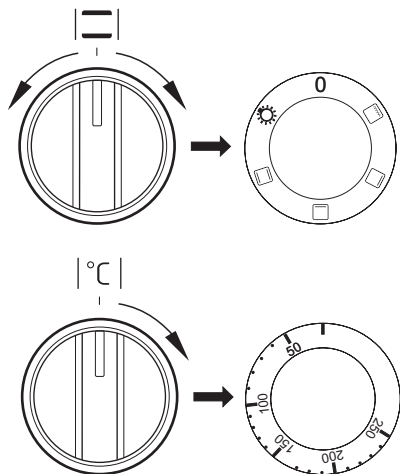

Avstängning sker genom att ställa in de båda vreden i position „●” / „0”.

### Observera!

Aktivering av uppvärmning (värmeanordning etc.) kan göras ske först efter att temperaturen ställts in. Detta gäller samtliga ugnsfunktioner.

## Ugnens funktionsknapp - Inställning:



### Oberoende belysning av ugnen

Genom att ställa in vredet i den här positionen aktiverar man belysning av ugnskammaren. Funktionen kan användas t.ex. vid rengöring av ugnen.



### Aktiverad över- och undervärme

Inställning av vredet i den här positionen gör att ugnen värms upp med en konventionell metod.



### Undervärme

Med vredet inställt i denna position värms ugnen upp endast med hjälp av den nedre värmeanordningen. Denna funktion ska användas t.ex. vid gräddning underifrån.



### Övervärme

Med vredet inställt i denna position värms ugnen upp endast med hjälp av den övre värmeanordningen. Denna funktion ska användas t.ex. vid gräddning ovanifrån.



### Aktiverad grillfunktion

När vredet är inställt i den här positionen fungerar endast funktionen grill.

# ANVÄNDNING

## Kontrolllampor



Aktivering av ugnen signaleras genom att två kontrollampor börjar lysa – en röd (7) och en gul (8). När den gula kontrollampan lyser betyder det att ugnen arbetar. När den röda kontrollampan släcks betyder det att ugnen nått inställd temperatur. Om det i receptet för en maträtt rekommenderas att maträtten ska placeras i en uppvärmd ugn ska man göra det först efter att den röda kontrollampan slocknat. Under bakning ska den röda kontrollampan lysa och slockna en stund (bevarande av temperatur i ugnskammaren). Den gula kontrollampan kan även lysa när vredet står i position "Belysning av ugnkammare".

## Grillstekning

Grillprocessen görs genom användande av infraröda strålar på en maträtt. Infraröda strålar emitteras av ugnens glödande värmeanordning.

För att aktivera grillfunktionen ska man:

- välj funktionen grill  med funktionsvredet,
- värma upp ugnen i ca. 5 minuter (med stängd ugnslucka),
- placera en bakplåt med maträtt i ugnen på en lämplig arbetsnivå. Om man grillar på grillgaller ska man placera en plåt under grillgallret - för fett som ska droppa ner,
- stänga ugnsluckan.

### Observera!

När grillfunktionen används ska ugnsluckan vara stängd.

När man använder grillfunktionen kan några delar av ugnen bli heta. Därför rekommenderas det att inte låta barnen komma nära ugnen.

# BAKNING, KÖTTSTEKNING - PRAKTISKA RÅD

---



















## Bakning

- Vi rekommenderar att du gräddar kakor på de bakplåtar som medföljer spisen från fabriken.
- När du använder varmluftfunktionen behöver du inte förvärma ugnen.
- Kontrollera kakan med en provsticka innan du tar ut den ur ugnen. (Om kakan är färdig ska provstickan vara torr och ren när du tar upp den ur kakan.)
- Vi rekommenderar att du låter kakan stå kvar i ugnen i ca 5 minuter efter det att du stängt av ugnen.
- Temperaturangivelserna för bakning är endast vägledande värden, de kan regleras allt efter egna erfarenheter.

## Stekning av kött

- Stekning i ugn rekommenderas vid större köttmängder (över 1 kg). Mindre köttbitar tillagas på spisen.
- Det rekommenderas att du använder eldfasta fat till stekning. Även fatens handtag bör vara eldfasta.
- När du använder grillen rekommenderar vi att du ställer en bakplåt med lite vatten i på den nedersta falsen.
- Vänd köttet minst en gång när halva stektiden har gått. Några gånger under stekningen kan du även ösa köttet med stekskyn som bildas under stekningen.

## BAKNING, KÖTTSTEKNING - PRAKTISKA RÅD

Maträtt	Ugnens funktion 	Temperatur °C	Nivå (  4)	Tid [min] 
		160 - 200	2 - 3	30 - 50
		160 - 180	2	20 - 40*
		210 - 220	2	45 - 60
		230 - 250	4	14 - 18
		225 - 250	2	120 - 150
		160 - 230	2	90 - 120
		160 - 180	2	45 - 60
		190 - 210	2	40 - 50

\*angivna tider gäller tillagning i små former

### Viktigt!

Uppgifter i tabellen är ungefärliga och ska korrigeras utifrån personliga erfarenheter och gastronomiska preferenser.



# RENGÖRING OCH UNDERHÅLL

**Se till att spisen är avslagen och att samtliga vred är ställda i läge "●" / "0". Rengöringen skall påbörjas först när spisen är kall.**

Låga tillagningstemperaturer ger mindre nedsmutsning av ugnen.

- Du får dock aldrig försöka hålla ugnen ren genom att lägga aluminiumfolie på botten.
- Rengör ugnen, vid behov, så snabbt som möjligt efter användning (varje gång). **Använd aldrig ugnsspray eller starka, repande puts- eller skurmedel.**
- Låt ugnen stå öppen en stund efter våtrengöring så att den torkar ordentligt.
- **Ångkokning och konservering förorsakar kraftig fuktbildning i ugnen. Se till att du låter ugnen torka ordentligt – annars kan rostskador uppstå.**

## Elektrisk spishäll

Då och då bör du lägga en tunn lager av något tillgängligt smörjmedel på ljumma värmeplattor. Användning av motorolja för symaskiner eller cyklar rekommenderas. Använd inte matolja eftersom den innehåller salter som kan skada plattorna. Torkade matrester på plattorna eller deras kanter ska avlägsnas med hjälp av en torr svamp eller en borste. Använd inte slipmedel eftersom detta kan leda till att rost bildas på plattorna. Du får aldrig skrubba plattorna med slippapper. Se till att aldrig låta salt komma på plattorna. Saltet löses upp i vattnet och orsakar fula rostfläckar. Använd alltid torra kokkäril och lägg inte blöta lock på plattorna. Spisens emaljdelar kan rengöras med en mild sköljlösning och torkas med en torr trasa. Torka av matrester som har ramlat ner på plattorna under mattillagningen med en torr trasa. Du undviker på så sätt att svåra inbrända fläckar bildas.

Förkromade delar (t.ex. ringarna runt värmeplattorna) kan enkelt rengöras med en mjuk trasa.

## Skåpytor

Emaljerade ytor (ugnens botten, ugnsluckan) och kontrollpanelen torkas av med en fuktig trasa med såpvatten. Smuts som sitter hårt fast kan eventuellt mjukgöras genom att täcka området en stund med en fuktig trasa.

OBS!: Använd aldrig starka, repande puts- eller skurmedel.

## Ångrengöring – Steam Clean

Placera en skål med 0,25 liter vatten längst ned i ugnen och stäng ugnsluckan. Sätt ugnen på 50°C och funktionsvredet på läge undervärme. Värm ugnen i ca. 30 min. Öppna sedan ugnsluckan, torka ugnen med trasa eller tvättsvamp och rengör sedan ugnen med varmt vatten med diskmedel i.

# RENGÖRING OCH UNDERHÅLL

## Demontering av ugnslucka

För att bättre komma åt ugnskammaren i samband med rengöring kan man ta bort ugnsluckan. För att göra detta ska man öppna luckan och dra upp en säkerhetsdel som finns i gångjärnen (fig. A). Därefter ska man trycka till luckan lite, lyfta och ta ut den framåt. För att montera luckan i ugnen ska man göra i omvänd ordning. Vid återplacering av luckan ska man se till att en utskärning som finns på gångjärnen placeras på gångjärnets greppavsats på rätt sätt. Efter att luckan återplacerats ska man ovillkorligen dra ner säkerhetsdelen. Om man inte drar den ner, kan det orsaka skada på gångjärnen vid försök att stänga luckan.

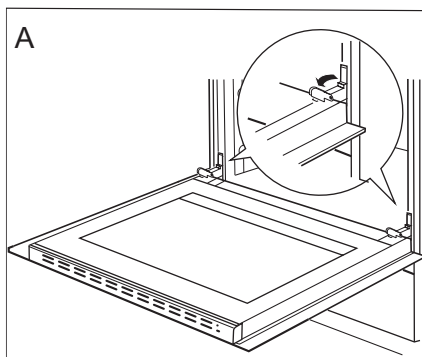

Uppdragning av säkerhetsdelar till gångjärn

## Avmontering av det innersta glaset

1. Använd en vanlig skruvmejsel för att ta av luckans övre kantlist och försiktigt lossa sidorna (fig. B).
2. Dra försiktigt av kantlisten. (fig. B, C)

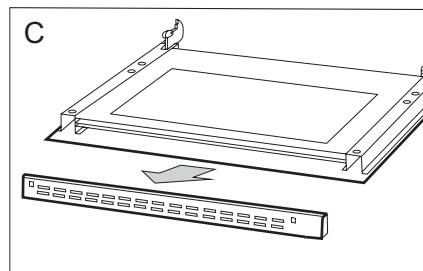
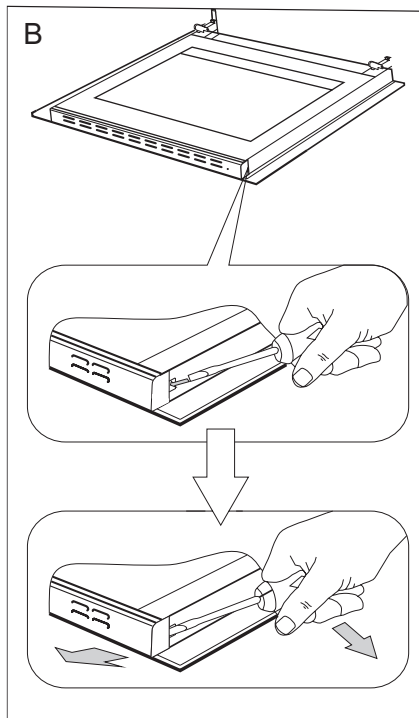

## RENGÖRING OCH UNDERHÅLL

3. Därefter kan glasskivan tas bort (fig. D). Efter rengöring upprepas beskrivningen i omvänd turordning.

**Viktigt! Tryck inte in den övre profilen på luckans bägge sidor samtidigt.** För att passa in luckans övre profil på rätt sätt placera du profilens vänstra ände mot luckan och trycker sedan in den högra änden tills du hör ett „klick”. Därefter trycker du in den vänstra änden tills du hör ett „klick”.

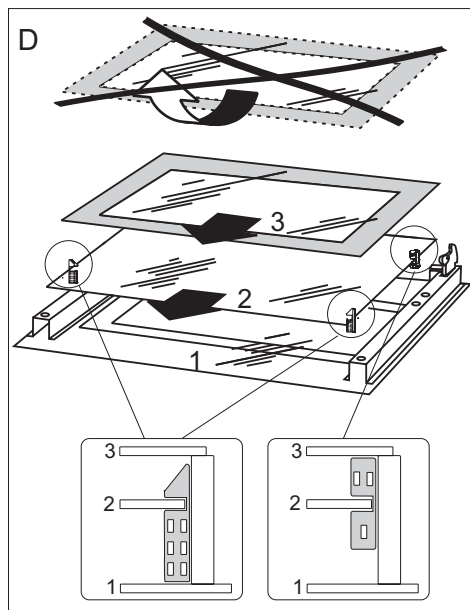

### Byte av ugnslampa

Vid byte av lampan i ugnen skall spisen göras strömlös.

Detta görs för att undgå skador så som elektrisk stöt.

- Vrid alla vred till position “●”/“0” och stäng av strömmen till spisen
- Ta bort skyddsglasat vid lampan, genom att vrida glaset till vänster.
- Ta bort glödlampan och byt ut den mot en ny 230v lampa (typ 25W/E 14, T 300 °C)
- Se till att glödlampan är ordentligt fastskruvad.
- Sätt tillbaka skyddsglasat, genom att vrida det till höger.
- Slå på stömmen igen.

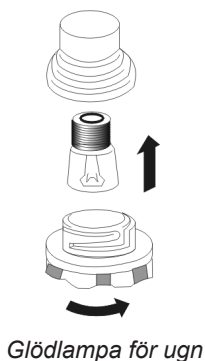

## ÅTGÄRDER VID FEL

---

Vid ev. problem ska du alltid:

- Stänga av spisen
- Slå av strömmen till spisen
- Vissa småfel kan du själv åtgärda genom att följa anvisningarna i tabellen.

Kontrollera de enskilda felen i tabellen innan du kontaktar GRAM service.

PROBLEM	ORSAK	ÅTGÄRD
1. Den elektriska utrustningen fungerar inte.	Avbrott i strömtillförseln.	Kontrollera säkringen i proppskåpet, byt säkring om den har smält.
2. Ugnsbelysningen fungerar inte.	Lampan är lös eller skadad.	Skruva fast lampan eller byt ut den (se kapitel "Rengöring och underhåll").

## TEKNISKA DATA

---

Märkspänning	230/400V~ 50 Hz
Märkeffekt	9,0 kW
Mått	90 / 60 / 60,5 cm
Användbar volym	72 liter
Vikt	ca. 47 kg

EU – standardi: EN 60335-1, EN 60335-2-6





**Gram Norge AS**

Postboks 124  
NO-2021 Skedsmokorset  
Tel.: 22 07 26 30  
[www.gram.no](http://www.gram.no)

**Gram Sverige AB**

Smultronbacken 4A  
SE-135 62 Tyresö  
Tel.: 040 38 08 40  
[www.gram.se](http://www.gram.se)

**Gram Finland OY**

PL 4640  
FI-00002 Helsinki  
Tel.: 020 7756 350  
[www.gram.fi](http://www.gram.fi)



Gram A/S  
Gejlhavegård 2B  
DK-6000 Kolding  
+45 73 20 10 00  
[www.gram.dk](http://www.gram.dk)