

Onnittelemme uuden keraamisen keittotason omistajaa

- Lue koko käyttöohje huolellisesti ennen keraamisen keittotason käyttöönottoa.
- Tutustu keraamisen keittotason toimintaan ja sen toimintoihin siinä järjestyksessä, kuin ne käyttöohjeessa esitetään.
- Tutustu huolellisesti tietoihin laitteen oikeasta käytöstä ja huollosta. Näin varmistat, että keittotaso on turvallinen käyttää ja kestää käytössä pitkään.
- Noudata turvallisuusohjeita tarkoin. Ne on tarkoitettu estämään onnettomuuksia ja suojaamaan keraamista keittotasoa vahingoilta.
- Säilytä käyttöohje tulevaa käyttöä varten.

Huom!

Älä käytä keittotasoa ennen kuin olet lukenut käyttöohjeet täydellisesti.

Keittotaso on tarkoitettu vain normaaliin käyttöön ohjeiden mukaisesti. Muu käyttö (esim. keittiön lämmitykseen) voi aiheuttaa henkilö- tai omaisuusvaurioita.

Valmistaja pidättää oikeuden tarpeellisiin tai hyödyllisiin tuotteiden muutoksiin, jotka eivät vaikuta keittotason toimintaan tai turvallisuuteen.

SISÄLTÖ

Perustiedot.....	2
Tärkeitä turvallisuusohjeita	4
Laitteen kuvaus.....	8
Asennus.....	9
Käyttö.....	12
Puhdistus ja huolto.....	22
Hälytykset ja vianmääritys.....	23
Tekniset tiedot.....	24

Huomautus. Laite ja sen saatavilla olevat osat kuumenevat käytön aikana. Varo erityisesti koskettamasta mitään kuumennuselementtejä, sillä ne voivat olla kuumia. Älä anna alle 8-vuotiaiden lasten käyttää laitetta ilman aikuisen valvontaa.

Tätä laitetta ei saa käyttää henkilöt (alle 8-vuotiaat mukaan lukien), joiden fyysiset, henkiset tai aisteihin liittyvät kyvyt on heikentyneet tai henkilöt, joilla ei ole kokemusta ja tietoa laitteen käytöstä, ellei heidän turvallisuudestaan vastuussa oleva henkilö valvo heitä tai ole antanut heille opastusta heidän turvallisuudestaan. Varmista, että lapset eivät leiki laitteella. Älä anna lasten puhdistaa laitetta tai käyttää sitä ilman valvontaa.

Huomautus. Valvomaton rasvan tai öljyn keittäminen keittotasolla voi olla vaarallista ja siitä saattaa aiheutua tulipalo.

ÄLÄ KOSKAAN yritä sammuttaa tulta vedellä. Sammuta laite ja peitä liekki kannella tai syttymättömällä huovalla.

Huomautus. Tulipalon vaara: Älä säilytä mitään keittopinnalla.

TURVALLISUUS

Huomautus. Jos keittoalue on halkeillut, katkaise virta, jotta vältät sähköiskun vaaran.

Laitetta ei ole tarkoitettu käytettäväksi ulkoisen ajastimen tai erillisen kaukosäätöjärjestelmän avulla.

Älä puhdista laitetta höyrypuhdistuslaitteella.

TURVALLISUUS

Lue huolellisesti kaikki ohjeet ennen kuin asennat tason ja alat käyttää sitä. Näin varmistat turvallisuuden ja vältät vaurioittamasta tasoa.

Keittotason saa asentaa vain ammattitaitoinen henkilö.

Keittotasoa ei saa asentaa kylmäkalusteiden välittömään läheisyyteen.

Keittotaso asennetaan huonekaluihin, joiden lämpötilakestävyys on oltava 100°C. Vaa-
timus koskee vaneripintoja, reunoja, muovipintoja, liimaa sekä maalia.

Keittotasoa ei saa käyttää ennen kuin se on asennettu. Näin vältät koskemasta sähköisiin osiin.

Mahdolliset sähkölaitteiden korjaukset saa suorittaa vain ammattitaitoinen henkilö. Am-
mattitaidottoman henkilön suorittama työ saattaa aiheuttaa henkilövahinkoja.

Irrota keittotaso pistorasiasta tai poista sulake, jotta keittotaso on täysin jännitteetön.
Näin sähkövirta katkeaa täydellisesti.

Pääsy johtotulppaan on oltava vapaa

Lapsia ei saa päästää toimivan keittotason lähelle.

Kytkeyn tason lämpöalueet kuumenevat nopeasti. Älä aseta kattiloita keittotasolle ennen
kuin keittoalue on kytketty päälle. Samalla säästät myös energiaa.

Jälkilämmön ilmaisin varoittaa kytketystä ja lämpimästä keittoalueesta.

Sähkökatkon sattuessa kaikki keittotason säädöt ja lukemat nollautuvat. Ole varovainen
– jännitteen palattua ilmaisin ei valvo ennen katkoa lämmitettyjä keittoalueita.

Jos pistorasia sijaitsee keittoalueen läheisyydessä, keittotason johto ei saa koskea
lämpimiin keittoalueisiin.

Kun käytät oljyä tai rasvaa, pidä keittotasoa koko ajan silmällä. Palovaara.

Älä käytä muovi- tai alumiiniastioita. Korkeissa lämpötiloissa ne sulavat ja voivat vaurio-
ittaa tasoa.

Kiinteä tai nestemäinen sokeri, sitruunahappo, suola jne. eivät saa tulla kosketukseen
lämpimän keittoalueen kanssa.

Jos sokerinpitoista ainetta tai muovivaipia pääsee kuumalle tasolle, kaavi se pois terävällä
kaapimella. Älä missään tapauksessa sulje keittotasoa. Varo palovammoja.

Käytä keraamisella keittotasolla vain keittoastioita, joiden pohja on tasainen, naarmuton
ja ilman teräviä reunoja.

Keraamisen keittotason keittoalue on kuumuuden- sekä kylmyydenkestävä.

Vältä esineiden pudottamista tasolle. Esim. maustepurkin putoaminen voi vahingoittaa
keraamisen tason pintaa.

Kiehuvat ruoat voivat pöytä läpi laitteen jännitteisiin osiin.

Jos lasi halkeaa tai siihen tulee muu vaurio, keittotaso on irrotettava heti sähköverkosta.
Ota yhteys huoltoon.

Noudata keraamisen tason puhdistus- ja huoltoohjeita. Takuu ei koske tason väärinkäy-
töstä aiheutuneita vaurioita.

ENERGIANSÄÄSTÖVIHJEET



Järkevästä energiankäytöstä on hyötyä sekä kodin taloudelle että luonnolle.

●**Käytä oikeita keittoastioita.** Paksu- ja tasapohjaiset astiat säästävät jopa kolmanneksen energiaa. Muista käyttää kantta, muuten energiankulutus nousee jopa nelinkertaiseksi.

●**Valitse astiat, jotka kooltaan sopivat keittoalueelle.** Keittoastian pohjan läpimitan on oltava sama tai hieman suurempi kuin keittoalueen.

●**Keittoalueet ja astioiden pohjat on pidettävä puhtaana.** Lika estää lämmön siirtymistä. Palaneen lian poistossa käytetään luonnolle haitallisia aineita.

●**Vältä tarpeetonta kannen nostamista.**

Tasoa ei suositella sijoitettavaksi kylmäkalusteiden läheisyyteen, sillä se nostaa niiden energiankulutusta.

PURKAMINEN PAKKAUKSESTA

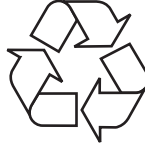

Pakkaus suojaa tuotetta kuljetusvaurioilta. Purettuasi pakkauksen toimita se kierrätykseen. Pakkauksen kaikki osat ovat ympäristölle vaarattomia ja kokonaan kierrätyskelpoisia. Pakkauksen osissa on kierrätystä helpottava merkintä.

Huom! Älä päästä lapsia keittotason lähelle ennen kuin olet toimittanut kaikki pakkauksen vaaralliset osat (muovipussit, styroksi, jne) kierrätykseen.

VANHAN LAITTEEN HÄVITTÄMINEN



Jos poistat laitteen lopullisesti käytöstä, älä vie sitä tavalliseen yhdyskuntajätessäiliöön, vaan toimita lähimpään kierrätys- tai uudelleenkäyttökeskukseen. Laitteessa, sen käyttöohjeissa tai pakkauksessa on kierrätyskelpoisuusmerkki.

Laite on valmistettu kierrätyskelpoisista materiaaleista. Viemällä vanhan laitteen uudelleenkäyttökeskukseen autat suojelemaan luontoa.

Jos et tiedä, missä lähin kierrätys- tai uudelleenkäyttökeskus sijaitsee, kysy kunnan ympäristöhallinnolta.

LAITTEEN KUVAUS

► KK 6520-90 T-lieden kuvaus

Vasen takimmainen keittoalue
Ø 145

Oikea takimmainen kaksirenkainen keittoalue
Ø 180/120

Vasen etummainen kaksirenkainen keittoalue
Ø 210/120

Oikea etummainen keittoalue
Ø 180

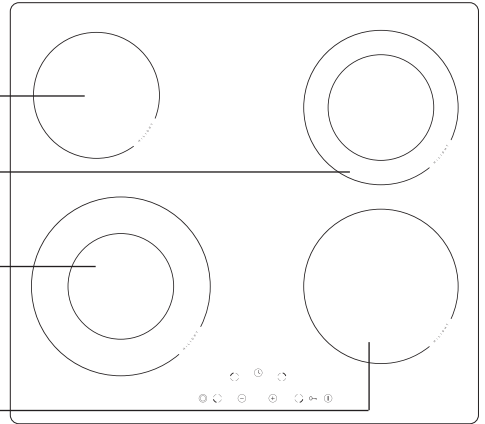

► Ohjauspaneeli

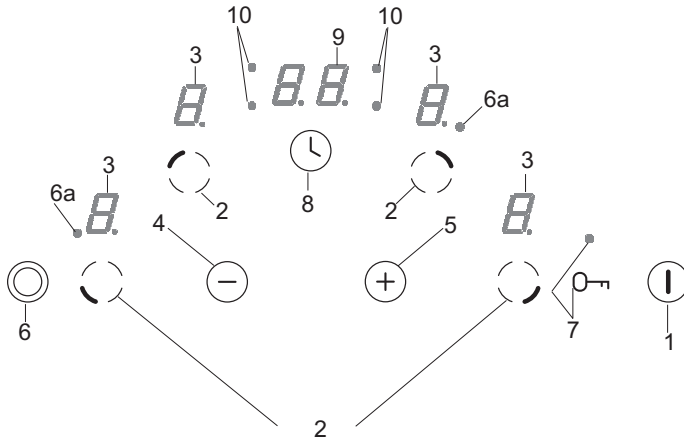

1. On/off-anturi
2. Keittoalueen valitsinanturi
3. Keittoalueiden näytöt
4. Pienemmän lämpöasetuksen valitsin
5. Suuremman lämpöasetuksen valitsin
6. Kaksirenkaisen keittoalueen valinta-anturi
- 6.a Kahden renkaan LED-merkkivalo
7. Lapsilukkoanturi ja LED-merkkivalo
8. Ajastinanturi
9. Ajastinnäyttö
10. Tietyin keittoalueen ajastinkäytön osoittava merkkivalo

Pöytälevyn ominaisuudet keittotason asennusta varten

- Pöytälevyn paksuuden on oltava 28 - 40 mm, syvyys min. 600 mm.
- Levyn on oltava tasainen ja vaakasuorassa. Levyn seinien reunat on tiivistettävä vuotojen ja kosteuden ehkäisemiseksi.
- Etäisyyden asennusaukosta pöytälevyn reunaan on oltava min. 60 mm edessä ja takana min. 50 mm.
- Aukon reunan ja huonekalun sivuseinän etäisyyden on oltava vähintään 55 mm.
- Kalusteiden on oltava vanerista tehtyjä ja liimojen sen kiinnittämiseen on oltava 100°C lämmönkestäviä. Mikäli ehdot eivät täyty, voi seurauksena olla pinnan muodonmuutos tai vanerin irtoaminen.
- Asennusaukon reunat täytyy tiivistää kosteudenkestävällä materiaalilla.
- Asennusaukko levyyn on tehtävä kuvan 1. (kahva) ja kuvan 2. (jouset) mittojen mukaisesti.
- Tason alle on jätettävä väh. 25 mm vapaata tilaa ilmankierron varmistamiseksi ja tason ympäristön lämpenemisen estämiseksi.

1

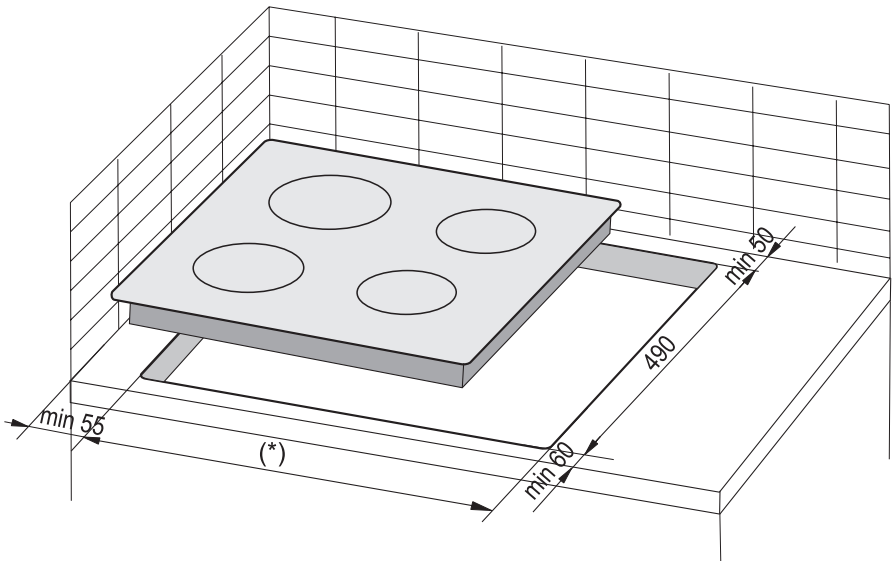

(*) 560 mm levyjen 600 mm

(*) 750 mm levyjen 770 mm

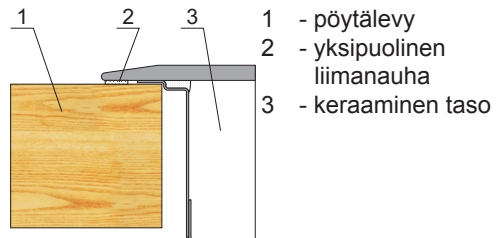

ASENNUS

Huom. Tason keittiökalusteasennuksessa tulee asentaa hylly - jakaja, kuten viereisessä kuvassa. Mikäli taso asennetaan kalusteisiin sijoitettavan uunin yläpuolelle, hyllyn - jakajan asennus ei ole tarpeellinen.

Mikäli taso on sijoitettu työtason laatikon yläpuolelle, keittotason alapinta tulee suojata puulevyllä tai keraamisille tasoille tarkoitetulla suoja-alustalla.

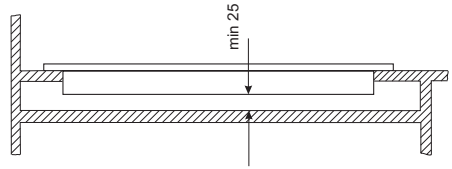

Lieden asennus keittiökaapin työtasoon.

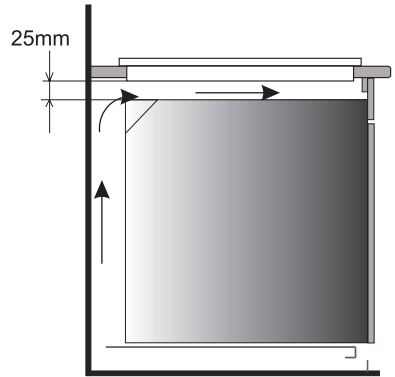

Lieden asennus keittiön työtason tuulettimella varustetun uunin päälle.



Älä asenna liettä uunin päälle, ellei siihen liity tuuletinta.



Reititä virtajohto niin, ettei se kosketa laitteen pohjaa.

SÄHKÖVERKKOON LIITTÄMINEN

Sähköverkkoon liittäminen

VAROITUS!

Sähköliittännän saa suorittaa vain sähköasennusoikeudet omaava sähköasentaja. Laitteen sähköjärjestelmän muuttaminen kielletty.

OHJEITA ASENTAJALLE

Keittotaso on varustettu kytkentäkotelolla, josta asentajalla on mahdollisuus valita oikeita koskettimia virtälähteestä riippuen.

Kytkenäkotelossa on mahdollista suorittaa seuraavat liittännät:

- yksivaiheinen: 230 V ~
- kaksivaiheinen: 400 V3N~

Keittotaso liitetään sopivaan virtälähteeseen liittämällä oheisen liittämiskaavion mukaisesti. Tason alla olevaan arvokilpeen on merkitty ohjeet. Ota alasuojan kansi pois, jolloin liittämistä näkyy. Muista liittää kaapelit oikein, riippuen liittämistyyppistä ja keittotason nominaalitehosta.

Huom!

Muista liittää suojapiiri liittämällä. Suojapiirin kosketin on merkitty . Turvallisuusmääräyksiensä mukaan sähköasennus on suunniteltava siten, että tämä laite voidaan erottaa verkosta vähintään 3 mm:n kosketusvälillä kaikista navoista. Tarkoitukseen soveltuvana erottimena käy esim. pääkytkin.

Lue huolellisesti kaikki arvokilven ja liittämipiirrustuksen neuvot ennen kuin kytket virran keittotasoon.

HUOM! Sähköasentajan on annettava keittotason käyttäjälle ”laitteen virtaliittännän todistus” (takuussa). Jos asentaja ei noudata asennusohjeita, tason toiminta voi heikentyä ja on olemassa tapaturman tai vaurion vaara.

ASENNUSOHJEET

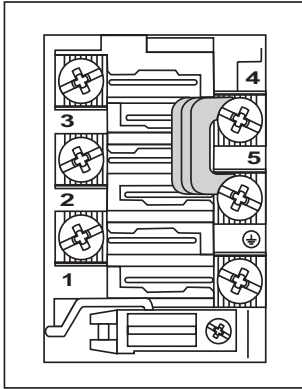

JOHDOTUSKAAVIO

Tärkeää! Lämmituselementit toimivat 230 V:n jännitteellä.

Tärkeää! Kussakin liitännässä suojajohdin on liitettävä päätteeseen, jonka merkinä on \oplus .

Suosittelu
liitäntäjohto

1	230 V:n yksivaiheiliitäntään neutraalilla johdolla, päätteet 1-2-3 ja 4-5 sillataan, suojajohdin päätteeseen \oplus .	1N~		OWY 3X 4 mm ²
2	400/230 V:n kaksivaiheiliitäntään neutraalilla johdolla, päätteet 2-3 ja 4-5 sillataan, suojajohdin päätteeseen \oplus .	2N~		OWY 4X 2,5 mm ²
3	400/230 V:n kolmivaiheiliitäntään neutraalilla johdolla, päätteet 4-5 sillataan, yksittäiset vaiheet liitetään päätteisiin 1, 2, 3, neutraali johto sillattuihin päätteisiin 4-5 ja suojajohdin päätteeseen \oplus .	3N~		OWY 5X 1,5 mm ²

Vaihepäätteet - L1=R, L2=S, L3=T; N - neutraali johto; \oplus - suojamaadoitus

KÄYTTÖ

Ennen laitteen ensimmäistä käyttöä

- Puhdista keraaminen liesi ensin perusteellisesti. Keraamista liettä on kohdeltava yhtä varovasti kuin lasipintaa.
- Kytke huoneen tuuletin päälle tai avaa ikkuna, sillä laitteesta voi tulla epämiellyttävää hajua ensimmäisen käytön aikana.
- Käytä laitetta noudattaen kaikkia turvallisuusohjeita.

Huomautus. Kun kytket laitteen ensimmäisen kerran verkkovirtaan, keittoalueen näytössä saattaa näkyä kirjain „H”. Tämä ei ole vika, ja kirjain „H” katoaa noin 60 minuutin kuluttua.

KÄYTTÖ

SOVELTUVAT ASTIAT

- Laadukkaan kattilan pohjan on oltava tasainen. Näin vältät ylikuumentumisen. Lämpö levittyy tasaisesti ja parhaiten kattiloissa, joiden pohjat ja seinät ovat paksuja.
- Kattilan pohjan on oltava kuiva. Kun otat kattilan jääkaapista, tarkista, että sen pohja on täysin kuiva. Pyyhi kosteutta pois tarvittaessa. Näin keittotason pinta pysyy puhtaana.
- Kattilan kansi estää lämmön tuhlaamista ja auttaa säästämään energiaa.

Keraaminen keittotaso on varustettu kosketusohjauspaneelilla. Jotkin toiminnon muutokset kuitataan äänimerkillä.

Paina **vain yhtä näppäintä kerrallaan**, kun kytket tai sammutat keittotason tai säädät laitteen lämpötehoa. Jos painat samanaikaisesti useampaa näppäintä, laite hylkää ohjaussignaalin. Jos painat näppäintä pitkään, kuulet vikahälytyksen. (paitsi keittoalueen toiminnan katketessa).

Sopivat keittoastiat

Keraamisen keittotason keittoalue vaatii kattiloilta ja astioilta enemmän kuin tavallinen liesi. Noudata astioiden valmistajien ohjeita.

Alumiini- ja kuparipohjat voivat aiheuttaa värjäytymiä, joiden puhdistaminen on erittäin vaikeata. On oltava hyvin varovainen käytettäessä maalattuja kattiloita, jotka pohjaan palaessaan voivat aiheuttaa pysyviä vaurioita keraamiselle pinnalle. Noudata seuraavia ohjeita optimaalisen energiankulutuksen ja keittämisaajan saavuttamiseksi, sekä välttääksesi ruokien palamista tason pinnalle.

Astian pohja

Keittoastioiden pohjien on oltava paksuja ja tasaisia. Karkea tai likainen pohja voi naarmuttaa keraamista keittotasoa.

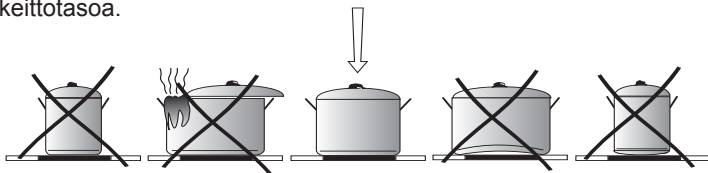

Astian koko

Keittoastian pohjan läpimitan on oltava sama kuin keittoalueen.

Astian kansi

Kansi estää lämmön karkaamisen, pienentää energiankulutusta ja lyhentää kuumenemisaikaa.

KÄYTTÖ

Ohjauspaneeli

Kun keittopinta liitetään sähköverkkoon, merkivalon tulisi syttyä lyhyesti lapsilukon anturikentän (7) yläpuolelle, minkä jälkeen laite voidaan kytkeä päälle.

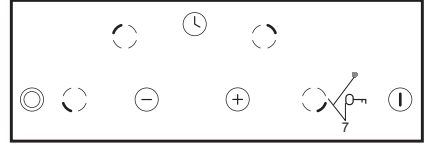

Anturikenttien päälle ei pidä asettaa mitään esineitä (tämä voi aiheuttaa virheen). Kosketusanturikentät on aina pidettävä puhtaina.

Laitteen kytkeminen päälle

Kun laite kytketään pois päältä, kaikki keittoalueet kytkettyvät pois käytöstä ja merkivalot sammuvat.

Kytke laite päälle koskettamalla on/off-anturikenttää (1). Numero „0” tulee näkyviin kaikille keittoalueille (3) 10 sekunnin ajaksi. Kun olet valinnut halutun keittoalueen koskettamalla keittoalueen valinnan anturikenttää (2) (ks. „Kuumennustehon asetus”), haluttu lämpöasetus voidaan valita käyttämällä anturikenttää (+)(5) tai (-)(4).

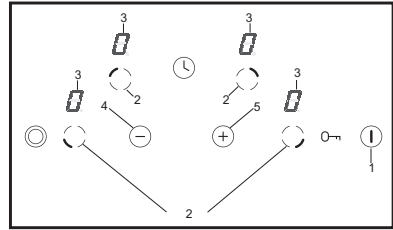

Jos mitään anturikentistä ei kosketeta 10 sekuntiin, laite kytketty pois päältä.

Jos lapsilukkotoiminto on aktivoitu, laitetta ei voi kytkeä päälle (ks. „Lapsilukon vapautus”).

Keittoalueiden kytkeminen päälle

Kun laite on kytketty pois päältä on/off-anturikentän (1) avulla, keittoalueita voidaan käyttää seuraavasti:

1. Valitse haluttu keittoalue keittoalueen valitsimen anturikentän (2) avulla. (Anturikenttien asettelu heijastaa yksilöllisten keittoalueiden sijaintia.)
2. Aseta haluttu lämpöasetus anturikentän (+)(5) tai (-)(4) avulla.
3. Voit muuttaa lämpöasetuksen uudelleen kohdassa 1 kuvatulla tavalla valitsemalla keittoalueen keittoaluevalitsimen anturikentän (2) avulla ja sitten asettamalla halutun lämpöasetuksen anturikentän (+)(5) tai (-)(4) avulla.

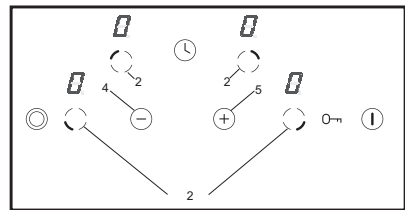

Jos mitään anturikentistä ei kosketeta 10 sekuntiin, keittoalue kytketty pois päältä. Keittoalue on aktiivinen, kun keittoalueen näytössä näkyy piste numeron „0.” vieressä. Tämä osoittaa, että keittoalue on valmis lämmön asettamiseen tai muuttamiseen.

KÄYTTÖ

Kaksirenkaisen keittoalueen käyttö

Kaksirenkainen keittoalue voidaan aktivoida koskettamalla anturikenttää (6). Kaksirenkaisen keittoalueen toiminnan merkinä on punainen LED-merkkivalo (6a).

Voit poistaa kaksirenkaisen keittoalueen käytöstä koskettamalla anturikenttää (6) uudelleen.

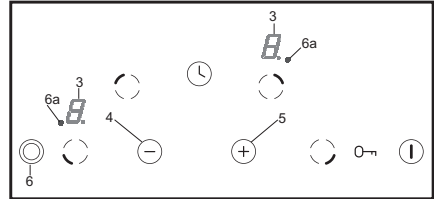

Kaksirenkaista keittoaluetta voidaan käyttää vain, kun pääkeittoalue on toiminnassa.

Kuumennustehon asetus

Voit asettaa lämpöasetuksen valitsemalla ensin halutun keittoalueen keittoaluevalitsimen anturin (2) avulla. Kun keittoalueen näytössä (3) näkyy „D•“, aloita halutun lämpöasetuksen asetus anturikentän (+)(5) tai (-)(4) avulla.

Jos et halua automaattisen kuumennustoiminnon olevan käytössä, aloita lämpöasetuksen valinta koskettamalla ensin anturikenttää (+)(5). Voit sen jälkeen vähitellen suurentaa lämpöasetusta anturikentän (+)(5) avulla tai pienentää lämpöasetusta anturikentän (-)(4) avulla.

Jos kuitenkin haluat käyttää automaattista kuumennustoimintoa, aloita lämpöasetuksen valinta koskettamalla ensin anturikenttää (-)(4).

(ks. „Automaattinen kuumennustoiminto”).

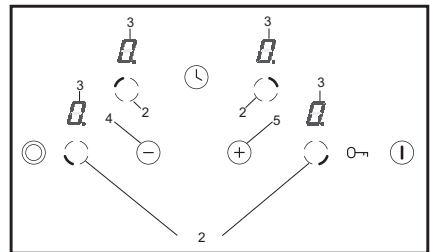

KÄYTTÖ

Automaattinen kuumennustoiminto

Jokaisessa keittoalueessa on automaattinen kuumennustoiminto. Kun se on aktivoituna, kyseinen keittoalue kytkeytyy päälle täydellä teholla joksikin aikaa valitun lämpöasetuksen mukaan, ja siirtyy sitten takaisin alun perin asetettuun lämpöasetukseen.

Aktivoi automaattinen kuumennustoiminto asettamalla haluttu lämpöasetus koskettamalla ensin anturikenttää (-)(4). Tämän jälkeen lämpöasetus „9”. Kosketa tämän jälkeen anturikenttää (+) (5). Tämän jälkeen lämpöasetus „9” näkyy jaksottain keittoalueen näytössä (3) kirjaimen „A” kanssa noin 10 sekunnin ajan.

Jos aloitat lämpöasetuksen valinnan 10 sekunnin sisällä koskettamalla anturikenttää (-)(4), automaattinen kuumennustoiminto aktivoituu ja kirjain „A” näkyy jaksottain keittoalueelle valitun lämpöasetuksen kanssa niin kauan kuin toiminto on aktivoituna.

Kypsymisen lämpöasetusta voidaan nyt muuttaa milloin tahansa käyttäen edellä kohdassa „Kuumennustehon asetus” kuvattua menetelmää.

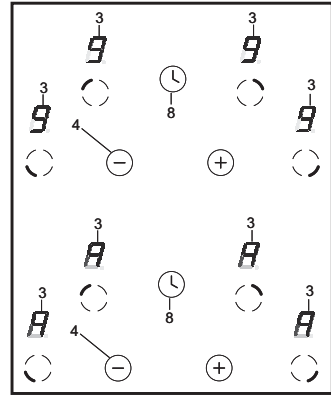

Kypsymislämmön asetus	Nopea kypsymisaika (min)
L	-
1	1
2	3
3	4,8
4	6,5
5	8,5
6	2,5
7	3,5
8	4,5
9	-



Jos et aloita lämpöasetuksen valintaa 10 sekunnin sisällä, kirjain „A” häviää ja automaattinen kuumennustoiminto poistuu käytöstä.



Jos et halua automaattisen kuumennustoiminnon olevan käytössä, aloita lämpöasetuksen valinta koskettamalla anturikenttää (+)(5).

KÄYTTÖ

Valitun keittoalueen kytkeminen pois päältä

Valittu keittoalue voidaan kytkeä pois päältä seuraavasti:

1. Valitse haluttu keittoalue keittoalueen valitsimen anturikentän (2) avulla.
2. Kosketa sen jälkeen samanaikaisesti anturikenttiä (+)(5) ja (-)(4) tai pienennä asetukseksi „0” anturikentän (-)(4) avulla. Kirjain „H” tulee näkyviin jälkilämmön merkiksi.

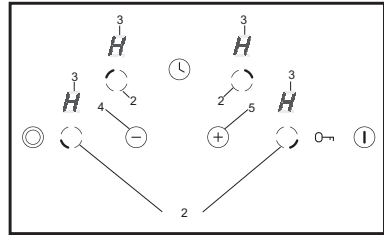

Lapsilukkotoiminto

Lapsilukkotoiminto, joka aktivoidaan koskettamalla lapsilukon anturikenttää (7), suojaa laitetta lasten tai lemmikkieläinten tahattomalta käytöltä tai päälle kytkemiseltä.

Lapsilukkotoiminnon asettaminen siksi aikaa, kun keittoalueet eivät ole päällä („0” näkyy kaikkien keittoalueiden näytöissä), suojaa keittopintaa tahattomalta käytöltä. Laitetta voidaan käyttää vasta, kun lapsilukkotoiminto on vapautettu.



Lapsilukkotoiminto poistuu automaattisesti käytöstä, kun verkkovirta katkaistaan.

Lapsilukon asetus

Voit asettaa lapsilukkotoiminnon koskettamalla lapsilukon anturikenttää (7), kunnes merkkivalo (7) syttyy.

Kun merkkivalo syttyy, kuuluu lyhyt äänimerkki.

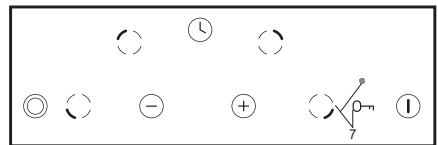

Lapsilukon vapautus

Voit vapauttaa lapsilukkotoiminnon koskettamalla lapsilukon anturikenttää (7), kunnes merkkivalo (7) sammuu. Kun merkkivalo sammuu, kuuluu lyhyt äänimerkki.



Lapsilukon asetus ja vapautus on mahdollista, kun laite kytketään päälle tai kun keittoalueen näytössä (3) näkyy „0”.

KÄYTTÖ

Jälkilämmön merkkivalo

Kun keittoalue on kytketty pois päältä, vastaavan keittoalueen näytössä näkyy kirjain „H”, joka varoittaa, että keittoalue on yhä kuuma.



**Älä kosketa keittoaluetta varoituk-
sen aikana jälkilämmön aiheut-
taman palovammariskin takia
äläkä aseta keittoalueelle mitään
esineitä, joka on herkkä lämmölle!**

Kun jälkilämmön merkkivalo sammuu, keittoaluetta voidaan koskettaa. On kuitenkin hyvä muistaa, että se on yhä huoneenlämpöä lämpimämpi.



**Jälkilämmön merkkivaloa „H”
ei näy virtakatkoksen aikana.
Keittoalueet voivat silti yhä olla
kuumia!
Tärkeää!**

**Jos laite kytketään päälle uudelleeniittämiseen jälkeen tai kun verkkovirta palautuu virtakatkoksen jälkeen, laite suorittaa lyhyen itsetestin ja näkyviin tulee jälkilämmön merkkivalo „H”. Keittoalueen näyttöön tuleva jälkilämmön merkkivalo „H” näkyy 45 - 60 minuuttia. Aika, jonka jälkilämmön merkkivalo on näkyvissä, ei perustu lämpötilan mittaamiseen vaan siihen, miten kauan keittoalue on ollut toiminnassa. Virtakatkoksen jälkeen oletetaan korkein mahdollinen lämpötila ja pisin jäähtymisaika, minkä takia merkkivalo näkyy pidennetyn ajan.
Tämä ei vaikuta laitteen toimintaan.**

KÄYTTÖ

Käyttöajan rajoittaminen

Tehokkuuden lisäämiseksi kukin keittoalue on varustettu keittoalueen käyttöajan rajoituksella. Suurin mahdollinen käyttöaika on asetettu viimeisen valitun lämpöasetuksen mukaan. Jos et muuta lämpöasetusta pitkään aikaan (ks. taulukko), siihen liittyvä keittoalue kytkeytyy automaattisesti pois päältä ja jälkilämmön merkkivalo aktivoituu. Voit kuitenkin kytkeä päälle ja käyttää yksittäisiä keittoalueita milloin tahansa käyttöohjeiden mukaisesti.

Kypsymislämmön asetus	Enimmäiskäyttöaika (tuntia)
<i>L/</i>	10
1	10
2	6
3	5
4	5
5	4
6	1,5
7	1,5
8	1,5
9	1,5

KÄYTTÖ

Ajastin

Jos laite on varustettu ajastimella, sen avulla voidaan asettaa minkä tahansa keittoalueen käyttöaika.

Valitse haluttu keittoalue keittoalueen valitsimen anturikentän (2) avulla ja kosketa sitten ajastimen anturikenttää (8) tarvittavan monta kertaa, kunnes merkkivalo (10) syttyy osoittaen halutun keittoalueen (2).

Kun merkkivalo (10) vilkkuu, aseta valitun keittoalueen haluttu käyttöaika koskettamalla anturikenttää (+)(5) tai (-)(4).

Ajastin aloittaa loppulaskennan vasta, kun ajastinnäyttö (9) näyttää nollaa suuremman arvon.

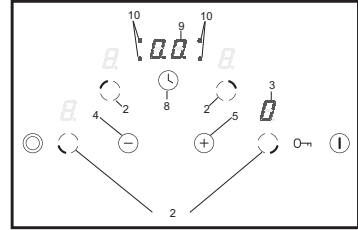

Kun asetettu aika on kulunut, kuuluu lyhyt toistuva äänimerkki. Kyseisen keittoalueen näytössä (3) näkyy „0” sen osoituksena, että alue on kytketty pois päältä, ja ajastimen näytössä (9) näkyy „00”.

Voit muuttaa lämpöasetuksen keittoalueelta, jolle on aktivoitu ajastin, valitsemalla keittoalueen keittoaluevalitsimen anturikentän (2) avulla ja tekemällä sitten halutun lämpöasetuksen anturikentän (+)(5) tai (-)(4) avulla.

Jos ajastintoiminto on aktivoitu, kun mikään keittoalue ei ole toiminnassa, LED-merkkivalo ei syty ajastimen näyttöön (9), ja tätä toimintoa voidaan käyttää tavallisena keittiöajastimena.

Keittiöajastin

Keittiöajastinta voidaan käyttää erilaisiin tarkkaa ajastusta edellyttäviin tehtäviin, kuten kananmunien keittämiseen, tai muiden laitteeseen liittymättömien tehtävien ajastukseen. Ajastimen ajaksi voidaan asettaa 0 - 99 minuuttia.

Keittiöajastimen asetus:

- Kosketa ajastimen anturikenttää (8) kerran.
- Aseta haluttu aika (esimerkiksi 5 minuuttia) koskettamalla anturikenttää (+)(5) tai (-)(4).



Kun asetettu aika on kulunut, kuuluu lyhyt toistuva äänimerkki.

KÄYTTÖ

Ruoan lämpimänä pito

Lämpimänä pito -toiminnon avulla ruoka voidaan pitää lämpimänä keittoalueella. Valittu keittoalue toimii alhaisella lämpöasetuksella. Keittoalueen lämpöasetus säädetään automaattisesti niin, että ruoan lämpötila pidetään vakio­lämpötilassa 65 °C. Tämän ansiosta tarjoiluvalmis lämmin ruoka säilyttää makunsa eikä pala kattilan pohjaan. Toimintoa voidaan myös käyttää voinin tai suklaan sulattamiseen.

Lämpimänä pidon asetus on asetusten „0” ja „1” välissä oleva lisälämpöasetus, jonka merkkinä on „L”.



Lämpimänä pidon toiminto „L” aktivoituu, kun lämpöasetus pienennetään alemmaksi kuin „1”.

Laitteen kytkeminen pois päältä

Keittopinta toimii, kun vähintään yksi keittoalue on päällä. On/off-anturikentän (1) painaminen kytkee laitteen pois päältä, ja jälkilämmön osoittava kirjan „H” tulee keittoalueen näyttöön (3).

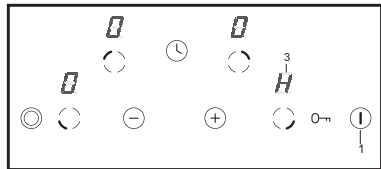

PUHDISTUS JA HOITO

Keittotason puhtaudesta huolehtiminen ja sopiva hoito pidentävät huomattavasti keittotason käyttöikä.



Keraamisten osien puhdistuksessa on samoja periaatteita kuin lasin puhdistuksessa. Älä käytä keittotason puhdistamiseen voi-makkaita puhdistusaineita, kuten karkeita hankausaineita tai naarmuttavia kattilanpuhdistusaineita.

Puhdistus jokaisen käytön jälkeen

- **Kevyet, palamattomat** tahrat pyyhitään pois kostealla rievulla, ilman puhdistusainetta. Puhdistusaineen käyttö voi aiheuttaa sinisiä tahoja. Niitä ei voi aina pyyhkiä pois ensimmäisellä puhdistuskerralla vaikka käyttäisit erityistä puhdistusainetta.
- **Voimakkaasti kiinnittynyt lika täytyy pyyhkiä pois terävällä puhdistuskaapimella ja pyyhkäistä keittoalue sen jälkeen kostealla rievulla.**

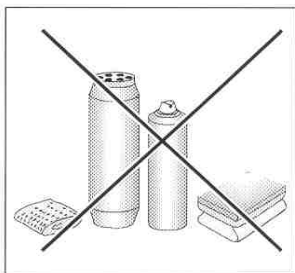
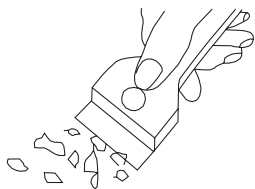

Tahrojen poistaminen

- **Vaaleat helmiväriset tahrat (alumiinin jäännökset)** voit poistaa jäähtyneestä keittotasosta erityisen puhdistusaineen avulla. Kalkkijäännökset (esim. veden ylikiehumisen jälkeen) voit poistaa etikalla tai erityisellä puhdistusaineella.
- Sokeria sisältäviä ruokia, muovia ja alumiinifoliota poistettaessa ei saa katkaista virtaa keittoalueelta! Raaputa heti jäännökset pois niiden ollessa vielä kuumia terävällä puhdistuskaapimella. Poistetuasi tahran voit kytkeä keittotason pois päältä, ja pyyhkäistä kylmän keittoalueen erityispuhdistusaineella.

Puhdistusaineita voit ostaa esim. keittiötarvikekaupoista. Terävät puhdistuskaapimet voit ostaa tee-se-itse-kaupoista sekä rakennustarvikeliikkeistä.

Älä puhdista kuumaa keittotasoa puhdistusaineella. Puhdista jäähtyneet levyt puhdistusaineella, anna kuivua ja pyyhi taas kostealla pyyhkeellä. Ennen kuin panet keittotason taas päälle pyyhi kaikki puhdistusaineen jäljet kostealla pyyhkeellä. Muuten ne voivat syövyttää keittotason pintaa.

Valmistajan antama takuu ei koske vaurioita, jotka aiheutuvat virheellisestä käytöstä tai puhdistuksesta!

Huom!

Jos keittotasoa ei voi jostakin teknisestä syystä käyttää, irrota pistotulppa tai poista sulake, jotta keittotaso on täysin jännitteetön. Ota yhteys huoltoon.

Huom!

Jos keraaminen taso on murentunut tai haljennut, katkaise virta keittotasolta ja irrota se sähköverkosta heti. Irrota pistotulppa tai poista sulake. Ota yhteys huoltoon.

JOS KEITTOTASO EI TOIMI OIKEIN

Toimi seuraavien ohjeiden mukaisesti:

- Katkaise taso pois päältä.
- Irrota laite sähköverkosta.
- Ota yhteys huoltoon.
- Ennen kuin otat yhteyttä huoltoon yritä saada laitteesi kuntoon omin voimin käymällä seuraavat kohdat läpi.

ONGELMA	SYY	RATKAISU
1.Laite ei toimi	- sähkökatko	- tarkista onko kotisähköverkon sulake ehjä, tarvittaessa vaihda
2.Tehoa ei voi säätää	- ohjauspaneelia ei ole kytketty päälle	- kytke ohjauspaneeli päälle
	- näppäintä ei ole painettu tarpeeksi kauan (alle 1 sekunti)	- paina näppäintä kauemmin
	- useampaa näppäintä on painettu samanaikaisesti	- paina vain yhtä näppäintä (paitsi kun kytketään keittoalue)
3.Laite ei reagoi, lyhyt äänimerkki kuuluu	- lukitus on kytketty päälle	- katkaise lukitus pois
4.Laite ei reagoi, pitkä äänimerkki kuuluu	- ohjausvirhe (on painettu väärää näppäintä tai liian nopeasti)	- kytke keittotaso päälle uudelleen
	- näppäimet peitetyt tai likaiset	- paljasta tai puhdista näppäimet
5.Keittotaso kytkeytyy pois päältä	- toimintonäppäimen painalluksesta on kulunut liian kauan (yli 10 sekuntia)	- kytke ohjauspaneeli päälle uudelleen, syötä komennot heti
	- näppäimet peitetyt tai likaiset	- paljasta tai puhdista näppäimet
6.Yksi keittoalue kytkeytyy pois päältä	- toimintoajan rajoitus on pantu päälle	- kytke keittoalue päälle uudelleen
	- näppäimet peitetyt tai likaiset	- paljasta tai puhdista näppäimet

JOS KEITTOTASO EI TOIMI OIKEIN

ONGELMA	SYY	RATKAISU
7. Jälkilämmön ilmaisin ei pala vaikka lämpöalueet ovat kuumia	- sähkökatko, keittotaso on irrotettu sähköverkosta	- jälkilämmön ilmaisin toimii taas kun keittotaso kytketään päälle ja ohjauspaneelilta katkaistaan virta uudelleen
8. Keraamisessa tasossa halkeama	 Varoitus! Keittotaso on irrotettava heti sähköverkosta (poista sulake). Ota yhteys lähimpään huoltoon	
9. Vika ei poistu	Keittotaso on irrotettava heti sähköverkosta (poista sulake). Ota yhteys lähimpään huoltoon. Huom! Asiakas vastaa laitteen oikeasta käytöstä ja sen kunnossapidosta. Jos reklamaatio on perusteeton tai tämän ohjekirjan ohjeita ei ole noudatettu, korjauskustannukset laskutetaan asiakkaalta. Valmistaja sanoutuu irti kaikesta vastuusta, jos ohjeita ja suosituksia ei noudateta.	

TEKNISET TIEDOT

Käyttöjännite	400V 3N~50 Hz
Teho	
- ämpöalue: 1 x Ø 145 mm	1,2 kW
- ämpöalue: 1 x Ø 180 mm	1,8 kW
- ämpöalue: 1 x Ø 180/120 mm	1,7 kW
- ämpöalue: 1 x Ø 210/120 mm	2,2 kW
Mitat	576 x 518 x 48
Paino	ca. 7,8 kg

SE

Grattis til din nya keramiska kokplatta

- Denna keramiska kokplatta svarar mot marknadens behov, där man uppskattar både pålitlighet, funktionalitet, enkelhet och snygg design.
- Innan våra kokplattor packas och lämnar fabriken kontrolleras de noggrant med hänsyn till säkerhet och funktionalitet.
- Läs denna bruksanvisning noggrant innan du börjar använda kokplattan. Instruktionerna i bruksanvisningen kommer att hjälpa dig att använda produkten på rätt sätt.
- Bruksanvisningen ska förvaras på ett lättillgängligt ställe. Den ska följas noggrant för att undvika olyckshändelser.

Observera!

Läs bruksanvisningen noggrant innan du börjar installera och använda kokplattan.

Kokplattan är endast tänkt att användas som kokanordning. Utnyttjande av kokplattan för andra ändamål än matlagning (tex för uppvärmning av lokalen) är inte tillåtet därför att det kan vara farligt.

Tillverkaren förbehåller sig rätten att göra ändringar som inte påverkar kokplattans funktion.

INNEHÅLLSFÖRTECKNING

Grundläggande information	26
Säkerhetsanvisningar.....	28
Produktbeskrivning	32
Installation.....	33
Skötsel.....	37
Rengöring och underhåll	46
Om spishällen inte fungerar	47
Tekniska data	49

SÄKERHETSANVISNINGAR

Obs. Hällen och dess åtkomliga delar blir varma under användning. Undgå att röra vid kokzonerna eftersom de kan vara heta. Låt inte barn under 8 år använda spisen utan vuxens uppsikt.

Spisen får inte användas av personer (inklusive barn under 8 år) med nedsatt fysisk, sensorisk eller mental förmåga, eller som saknar erfarenhet och kunskap om dess användning, utom om de övervakas eller har instruerats av den som ansvarar för deras säkerhet. Barn får inte leka med spishällen. Låt inte barn rengöra eller använda spisen utan att ha uppsikt över dem.

Obs. Ha alltid uppsikt över spisen om du lagar mat i olja eller fett, annars kan faror uppstå och det finns risk för eldsvåda.

Försök ALDRIG släcka elden med vatten. Dra ut spisens kontakten från väggen och kväv lågorna med ett lock eller en brandfilt.

Obs. Brandrisk: Använd inte kokyten som förvaringsplats.

Obs. Om hällens yta har spruckit ska du stänga av strömmen för att undvika risken för elstötar.

SÄKERHETSANVISNINGAR

Spisen är inte avsedd att styras med hjälp av en extern timer eller en separat fjärrkontroll.

Använd inte utrustning som rengör med ånga när du rengör spisen.

SÄKERHETSANVISNINGAR

- Läs bruksanvisningen innan du använder kokhällen första gången. Underlåtenhet att följa bruksanvisningens anvisningar om säkerhet kan leda till personskada eller skada på utrustningen.
- Om kokhällen används i närheten av radio, TV eller en annan apparat som avger vågor, kontrollera att kokhällens manöverpanel fungerar korrekt.
- Installation av kokhällen får endast utföras av behörig installatör – elektriker.
- Kokhällen får inte monteras i närheten av kylanordningar.
- Möbler som kokhällen är inbyggd i måste vara värmebeständiga till 100°C.
- Detta gäller även fanér, kanter, ytor gjorda av konstfiber, lim och lack.
- Kokhällen får enbart användas efter att den byggts in. På detta sätt försäkras man sig om att den inte kommer i kontakt med strömförande delar.
- Eitillbehören får bara repareras av specialister. Oprofessionella reparationer kan orsaka allvarliga risker för användaren.
- Anordningen blir helt strömlös först då man dragit ur nätkontakten eller skruvat ur proppen.
- Uttag till anslutningsledning ska vara tillgänglig efter installation av kokhällen.
- Tillåt inte barn att vara i närheten av kokhällen när den används. Barn kan dra ner kokkärl och kastruller med varmt innehåll och därmed bränna sig.
- Värmezonerna blir snabbt varma efter att de slagits på. Därför bör man sätta på värmezoner först efter att kokkärl placerats på dem. På detta sätt sparar man energi.
- Den inbyggda eftervärmeindikatorn visar om kokhällen är avstängd eller om den fortfarande är varm.
- Vid strömavbrott försvinner alla inställningar som gjorts före strömavbrottet. Efter att ström åter anslutits ska man vara särskilt försiktig då värmezoner som var varma före strömavbrottet inte längre kontrolleras av indikatorn.
- Om stickkontakt finns i närheten av kokhällen, försäkra dig om att kabeln inte vidrör varma ytor.
- Vid användning av olja och andra fetter får hällen på grund av brandfara inte lämnas utan tillsyn.
- Använd inte kokkärl gjorda av konstfiber eller aluminium eftersom de smälter i höga temperaturer och kan skada hällen.
- Socker, citronsyra, salt etc. i både fast och flytande form samt plast får inte komma i kontakt med värmezoner.
- Om socker eller plast hamnar på en värmezon ska du inte stänga av kokhällen utan skrapa av detta med ett vasst redskap. Skydda händerna mot brännskador.
- Vid användning av kokhällen får enbart kokkärl eller kastruller med plan botten utan några kanter användas, annars kan kokhällen skadas.
- Värmeplattan tål snabba temperaturväxlingar. Den är inte känslig för vare sig kyla eller värme.
- Man bör undvika att tappa föremål på plattan. Slag, som uppstår när t ex en kryddbuk faller ner på plattan, kan orsaka sprickor och splitter i den keramiska kokhällen.
- Om det finns sprickor i hällen kan vätskor som kokar över lätt komma i kontakt med strömförande detaljer.
- Om kokhällen blir skadad måste den genast stängas av helt för att undvika risk för elektrisk stöt.
- Alla anvisningar angående rengöring och underhåll ska följas noggrant. Vid otillåten eller felaktig användning upphör garantin att gälla.
- Om anordningen är utrustad med halogena värmezoner kan det vara skadligt att titta rakt på dessa.



Om man använder energi på ett ansvarligt sätt, sparar man pengar och skonar miljön.

●Använda lämpliga kokkärl

Kokkärl med platt och tjock botten kräver 1/3 mindre energi. Kom ihåg att använda lock, annars ökar energiförbrukning med 4 gånger!

●Anpassa kokkärlet till värmezonen

Kokkärlet bör aldrig vara större än värmezonen.

●Placera plattan långt ifrån kyl- och frysskåp

Genom att placera kokplattan i närheten av kyl- och frysskåp ökar energiförbrukning.

●Se till att värmezonen och kokkärlsbottnarna är rena

Smuts försämrar värmeöverföringen. Starkt inbränd smuts kan ofta endast tas bort med hjälp av miljöfarliga rengöringsmedel.

●Undvika att lyfta på locket i onödan



Emballaget skyddar kokplattan mot skador som kan uppstå under transport. Efter att du packat upp kokplattan bör du lämna emballaget till återvinning.

Allt material som använts vid tillverkning av emballaget är miljövänligt och kan återvinnas till 100%.

Obs! Se till så att barn inte kan få i sig av den frigolit som skyddar under transporten.

KASSERING AV FÖRBRUKADE PRODUKTER



När produkten är förbrukad får den inte kasseras som vanligt avfall, utan man bör överlämna den till en organisation som återvinner elektriska och elektroniska produkter. På produkten, bruksanvisningen eller förpackningen finns en symbol som visar att förbrukad produkt ska lämnas till återvinning.

Material som används för tillverkning av produkten kan återvinnas enligt lämplig beteckning. Genom återvinning av materialet i den förbrukade produkten bidrar man till ett starkt miljöskydd.

Kontakta din kommun för uppgifter om var i din kommun det finns organisationer som tar hand om förbrukade produkter.

BESKRIVNING AV HÄLLEN

Beskrivning av KK 6520-90 T spishäll

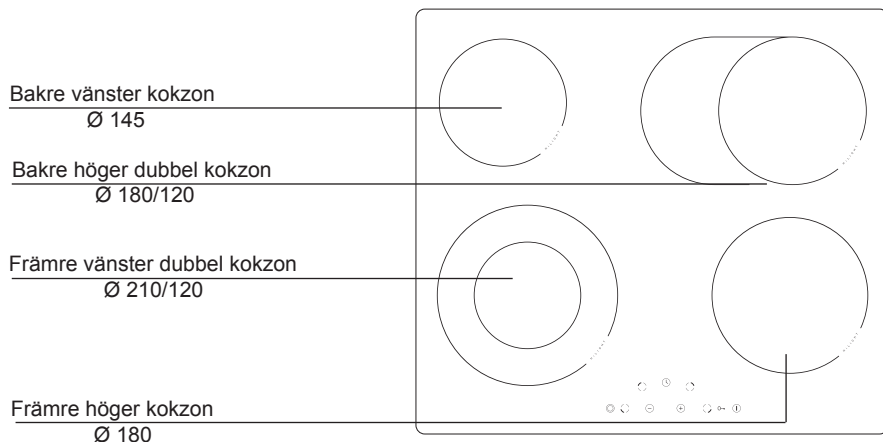

Kontrollpanel

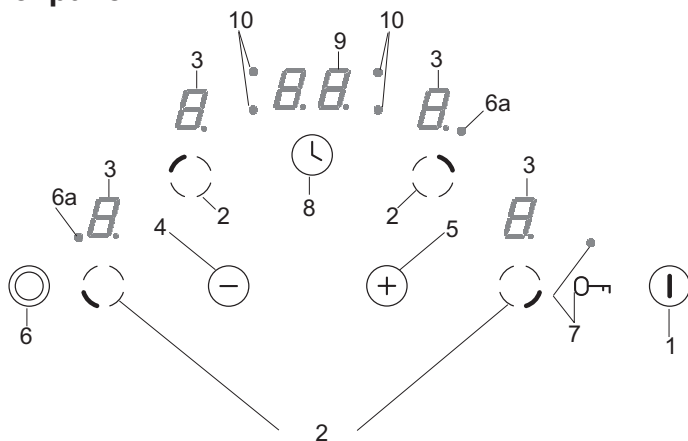

1. Till/från sensor
2. Sensor för att välja kokzon
3. Displayer för kokzoner
4. Sensor för att minska värmen
5. Sensor för att öka värmen
6. Sensor för val av dubbel kokzon
- 6.a LED-kontrollampa för dubbel kokzon
7. Sensor med LED-kontrollampa för barnlås
8. Timersensor
9. Timerdisplay
10. LED-kontrollampa som visar att timern är igång för en given kokzon

INSTALLATION

Förberedande åtgärder inför monteringen

- Toppskivan ska ha en tjocklek på mellan 28 och 40 mm och ett djup på minst 600 mm.
- Toppskivan ska vara plan och nivellerad. Toppskivans sida vänd mot väggen ska tätas och skyddas mot översvämningar och fukt.
- Avståndet mellan hålets kant och toppskivans främre kant ska vara minst 60 mm. Avståndet till toppskivans bakre kant ska vara minst 50 mm.
- Avståndet mellan hålets kant och möbelns sidovägg ska vara minst 55 mm.
- Möbler som ska byggas in måste ha beklädnad som klarar 100 °C (detsamma gäller limmet som fäster beklädnaden vid möbeln). Om detta villkor inte uppfylls, kan det leda till att möbelytan deformeras eller beklädnaden lossar.
- Hålets kanter bör skyddas med fuktbeständigt material.
- Hålet i toppskivan ska göras i enlighet med måtten angivna i figur 1 (handtag) och figur 2 (fjädrar). Lämna minst 25 mm fritt utrymme under toppskivan för att möjliggöra korrekt ventilation och undvika överhettning.

1

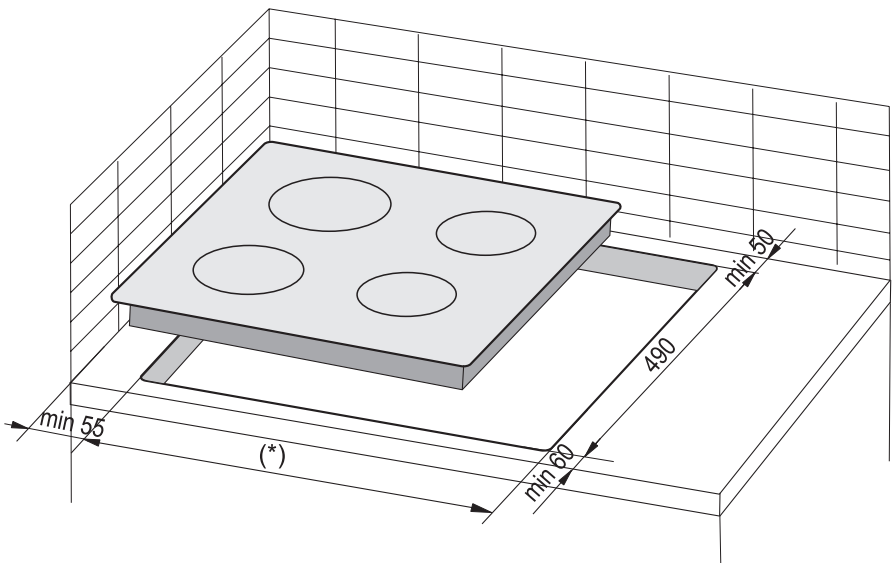

(*) 560 mm för styrelser 600 mm

(*) 750 mm för styrelser 770 mm

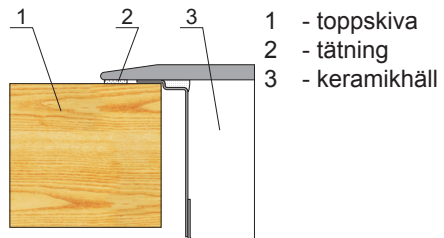

INSTALLATION

OBS. Montera spärrhyllan samtidigt med kökskåpets bänkskiva, enligt vad som beskrivs på bilden bredvid. Om skivan installeras ovanpå ugnen anpassad för inbyggnad behöver du inte montera spärrhyllan.

Om skivan har monterats i kökskåpets bänkskiva ovanpå en låda, täck skivan underifrån med en träskiva eller en skiva av skyddsgolv för keramiska plattor.

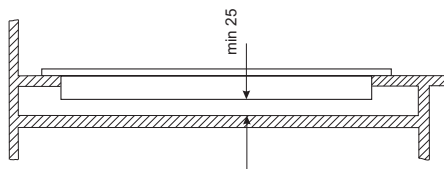

Installera spishäll i kökskåp

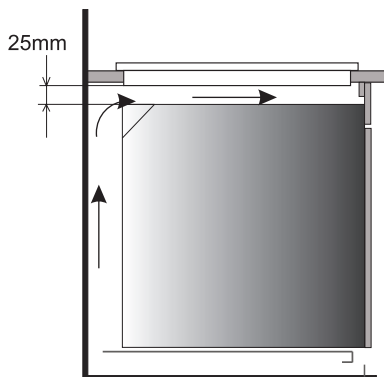

Installera spishäll i köksbänk ovanför ugn med ventilation.



Hällen får inte installeras ovanför en ugn som saknar ventilation.



Dra elkabeln på ett sådant sätt att den inte rör vid enhetens undersida.

INKOPPLING AV HÄLLEN TILL ELSYSTEM

Inkoppling till elsystem

Varning!

Inkoppling till elsystem får endast utföras av auktoriserad el-installatör. Det är förbjudet att själv utföra bearbetningar eller ändringar i elsystemet.

ANVISNINGAR FÖR INSTALLATÖR

Den keramiska hällen är utrustad med ett klämskåp som gör det möjligt att välja lämpliga kopplingar för en konkret typ av elmatningssystem. Klämskåpet möjliggör följande kopplingar:

- enfasström 230V
- tvåfasström 400 V3N

Koppling av hällen till lämpligt elmatningssystem gör man genom en lämplig överbryggningskoppling på kopplingslist enligt den bifogade kopplingsschemat. Schemat finns också på nedre delen av det nedre skyddet. Klämmorna kommer man åt genom att ta bort locket på klämskåpet. Kom ihåg att välja ut rätt kopplingsledning med hänsyn till typen av koppling och plattans nominella effekt.

Varning!

Kom ihåg att klämman med tecknet  kopplas till jord. För att uppfylla säkerhetsföreskrifterna krävs att elinstallationen bryter strömmen till alla poler och försäkras minst 3-millimeters avbrott på varje par av avkopplade spetsar (t ex. med hjälp av huvudbrytaren), om något fel uppstår.

Innan plattan kopplas in ska man läsa informationen som finns på visare och på anslutningsschemat.

Obs!

Installatören ska till användaren lämna "Bevis för plattans anslutning" (bilaga till servicekort).

Andra anslutningssätt än det i schemat angivna, kan medföra att den keramiska hällen skadas.

INSTALLATIONSANVISNINGAR

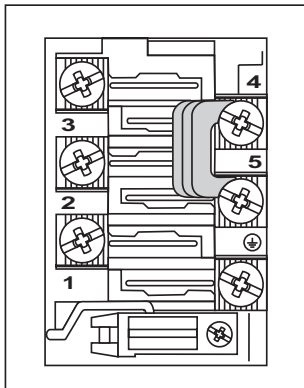

ELSCHEMA

Viktigt! Värmelementerna fungerar vid 230 V.

Viktigt! En skyddsledare måste anslutas till den terminal som är märkt med \oplus för varje anslutning.

				Rekom- menderad anslutning- skabel
1	230 V enfass-anslutning med neutralledare, terminalerna 1-2-3 och 4-5 är bryggade, skyddsledare till \oplus .	1N~		OWY 3X 4 mm ²
2	400/230 V tvåfas-anslutning med neutralledare, terminalerna 2-3 och 4-5 är bryggade, skyddsledare till \oplus .	2N~		OWY 4X 2,5 mm ²
3	400/230 V trefas-anslutning med neutralledare, terminalerna 4-5 är bryggade, individuella faser är anslutna till respektive terminaler 1, 2, 3, neutralledare leder till bryggade terminaler 4-5 och till skyddsledaren till \oplus .	3N~		OWY 5X 1,5 mm ²

Fasledare - L1=R, L2=S, L3=T; N - neutralledare; \oplus - skyddsjord

ANVÄNDNING

Innan du använder hällen första gången

- Ska du rengöra den keramiska hällen noga. Ytan till den keramiska hällen måste skötas lika försiktigt och noga som en glasyta.
- Öppna ett fönster eftersom hällen kan avge en otrevlig lukt första gången den används.
- Följ alla säkerhetsanvisningar när du använder hällen.

Obs. Första gången du ansluter produkten till strömuttaget kan det hända att kokzonnens display visar bokstaven „H”. Det är inte ett fel och bokstaven „H” kommer att slockna efter ca 60 minuter.

SKÖTSEL

Inden du tager kogepladen i brug

- Man ska alltid använda kvalitetskokkäril med en plan botten. Genom att använda sådana kokkäril undviker du att allt för höga temperaturer som kan orsaka bränd mat. Kokkäril och stekpannor med breda metallsidor säkerställer en perfekt värmefördelning.
- Man ska se till att kokkärlets undersida är torr. Vid påfyllning av kokkäril eller vid användning en kokkäril som man just tagit från kylskåpet bör du därför kontrollera att undersidan är torr.
- Kokkärlets lock förebygger värmeförlust och på så sätt blir uppvärmningstiden kortare vilket bidrar till att man sparar energi.

Den keramiska kokplattan är utrustad med sensorstyrning. Sensorerna aktiveras när man rör vid plattan på markerade platser. Varje aktivering medför en ljudsignal.

När du sätter på, stänger av eller justerar värmenivån **ska aldrig mer än en sensor aktiveras**. Vid aktivering av flera sensorer (bortsett från värmesensorn och klockan) ignorerar systemet alla manöversignaler och under lång aktivering kommer signal om fel.

Lämpliga kokkäril

De finns speciella kokkäril för kokning och stekning på den glaskeramiska kokplattan. Följ tillverkarens anvisningar.

Kokkäril med botten av aluminium eller koppar kan lämna avlagringar som är svåra att få bort. Det rekommenderas att vara dubbelt försiktig med emaljerade käril, vilka kan göra skada vid torrkokning. För att minimera energiförbrukningen och koktiderna samt förebygga vidbränning ska man iaktta följande anvisningar:

Kokgrytans botten

Kokkäril ska ha en stabil, plan botten. Botten med skarpa kanter eller förkolnade matrester kan skada kokplattan.

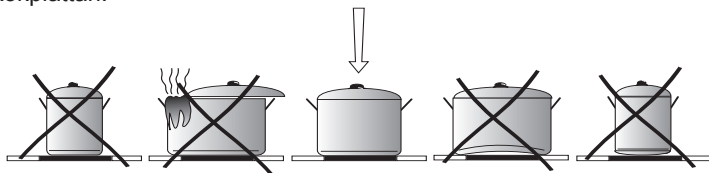

Kokgrytans storlek

Kokgrytans bottendiameter ska helst stämma exakt med värmeplattans diameter.

Kokgrytans lock

Locket förhindrar värmeflykt, vilket förkortar uppvärmningstid och sparar energi.

ANVÄNDNING

Kontrollpanel

När spishällen har anslutits till strömmen tänds kontrollampen ovanför barnlåsets sensor (7) en kort stund. Därefter kan hällen startas.

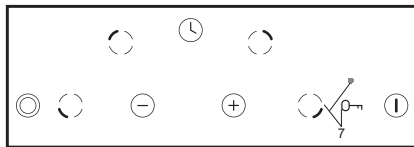

Ställ inte föremål på sensorfälten (det kan utlösa ett fel). Håll alltid sensorfälten rena.

Att sätta på hällen

När hällen är avstängd är också alla kokzoner avstängda och displayerna är släckta.

Tryck på till/från sensorn (1) för att starta hällen. „0” visas på alla kokzons-displayer (3) under 10 sekunder. Välj kokzon genom att trycka på sensorfältet för val av kokzon (2) (se Att välja värmeinställning för kokzon). Sedan kan du välja värmeinställning genom att använda sensorfälten (+)(5) eller -(4).

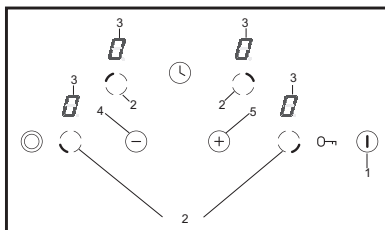

Om inget av sensorfälten berörs inom 10 sekunder kommer hällen att stängas av. Om barnlåset är aktiverat kan hällen inte startas (se „Låsa upp barnlåset”).

Att sätta på kokzoner

När du har satt på hällen med till/från sensorn (1) används kokzonerna på följande sätt:

1. Välj en kokzon med sensorfältet för val av kokzoner (2). (Sensorfältens placering motsvarar de enskilda kokzonernas placering.)
2. Ställ in önskad värme med sensorfälten (+)(5) eller -(4).
3. För att på nytt ändra värmeinställning på det sätt som beskrivs under punkt 1, väljer du kokzon med sensorfältet för val av kokzon (2), sedan ställer du in önskad värme med sensorfälten (+)(5) eller -(4).

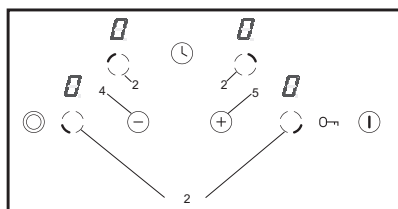

Om inget av sensorfälten berörs inom 10 sekunder kommer kokzonen att stängas av.

En kokzon är igång när en punkt visas vid siffran „0” på kokzonens display. Detta anger att kokzonen är klar att ställa in eller för att ändra värmen.

ANVÄNDNING

Att använda dubbla kokzoner

Den dubbla kokzonen aktiveras genom att du trycker på sensorfältet (6). En röd LED-kontrolllampa (6a) anger att den dubbla kokzonen är aktiv.

Tryck på sensorfältet (6) en gång till för att avaktivera den dubbla kokzonen.

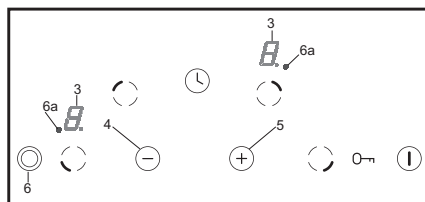

Det går bara att aktivera dubbel kokzon när dess huvudkokzon är igång.

Att ställa in värmen

För att ställa in värmen väljer du först kokzon med hjälp av sensorfältet för kokzoner (2). När kokzonens display (3) visar „0•” kan du ställa in önskad värme med sensorfälten (+) (5) eller (-)(4).

Om du inte vill att den automatiska uppvärmningsfunktionen ska vara igång börjar du med att först trycka på sensorfältet (+)(5). Du kan gradvis öka värmen med sensorfältet (+)(5) eller sänka den med sensorfältet (-)(4).

Men om du vill tillaga maten med uppvärmningsfunktionen igång börjar du med att först trycka på sensorfältet (-)(4). (Se „Automatisk uppvärmningsfunktion”).

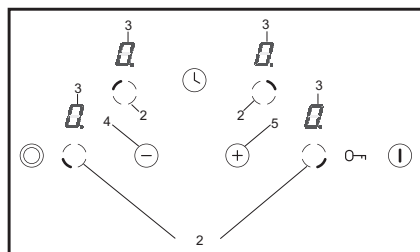

ANVÄNDNING

Automatisk uppvärmningsfunktion

Varje kokzon har en automatisk uppvärmningsfunktion. När funktionen är aktiverad ställs kokzonen i fråga in på full värme under en tid som beror på den valda värmeinställningen, därefter återställs den till den ursprungliga inställningen.

Den automatiska uppvärmningsfunktionen aktiveras genom att du trycker på sensorfältet (-)(4) först. Då visas tillfälligt värmeinställningen „9”. Tryck sedan på sensor (+) (5). Då visas tillfälligt värmeinställningen „9” på kokzonens display (3) tillsammans med bokstaven „A” under ca 10 sekunder.

Om du börjar ställa in värmen inom 10 sekunder genom att trycka på sensorfältet (-)(4) aktiveras den automatiska uppvärmningsfunktionen och bokstaven „A” visas tillfälligt tillsammans med kokzonens valda värmeinställning så länge funktionen är aktiverad.

Tillagningsvärmen kan nu ändras när som helst på det sätt som har beskrivits ovan i „Att ställa in värmen”.

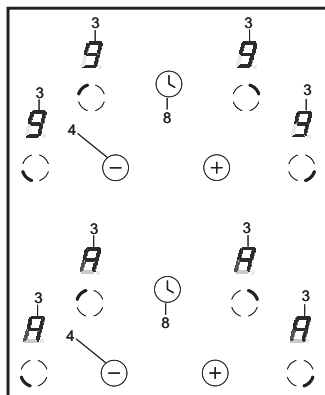

Inställning av tillagningsvärme	Snabb tillagningstid (min)
L	-
1	1
2	3
3	4,8
4	6,5
5	8,5
6	2,5
7	3,5
8	4,5
9	-



Om du inte börjar ställa in värmen inom 10 sekunder kommer bokstaven „A” att försvinna och den automatiska uppvärmningsfunktionen är inaktiv.



Om du inte vill att den automatiska uppvärmningsfunktionen ska vara igång börjar du värmeinställningen med att först trycka på sensorfältet (+)(5).

ANVÄNDNING

Att stänga av en vald kokzon

Den valda kokzonen kan stängas av på följande sätt:

1. Välj en kokzon med sensorfältet för val av kokzoner (2).
2. Tryck sedan samtidigt på sensorfälten (+)(5) och (-)(4), eller använd sensorfältet (-)(4) för att sänka värmen till „0”. Bokstaven „H” visas på displayen för att ange restvärme.

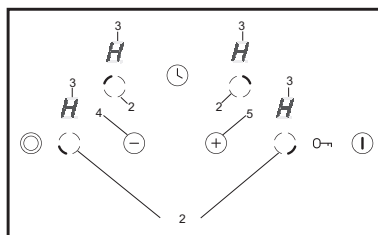

Barnlås

Barnlåset aktiveras med sensorfältet för aktivering av barnlås (7), det skyddar mot att barn eller husdjur oavsiktligt kan starta hällen.

Inställningen av barnlåset när alla kokzoner är avstängda („0” visas på alla kokzonernas displayer) gör att hällen inte kan användas oavsiktligt. Hällen kan startas genom att barnlåset avaktiveras.



När hällen inte är ansluten till strömmen är barnlåset automatiskt avaktiverat.

Att ställa in barnlåset

Du aktiverar barnlåset genom att trycka på sensorfältet för barnlås (7) tills kontrollampan tänds (7).

En kort ljudsignal hörs när kontrollampan tänds.

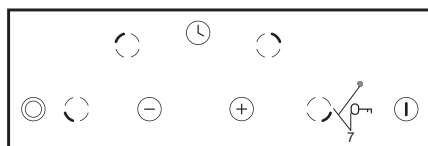

Att avaktivera barnlåset

Du avaktiverar barnlåset genom att trycka på sensorfältet för barnlås (7) tills kontrollampan släcks (7). En kort ljudsignal hörs när kontrollampan släcks.



Du kan aktivera och avaktivera barnlåset när hällen sätts på eller när kokzonernas displayer (3) visar „0”.

ANVÄNDNING

Indikator för restvärme

När du har stängt av en kokzon kommer bokstaven „H” att visas för kokzonen i fråga, den varnar för att kokzonen fortfarande är varm!



Under den tiden ska du inte beröra kokzonen eftersom du kan riskera brännskador p.g.a. restvärmen och ställ heller inga värmekänsliga föremål på kokzonen!

När indikatorn för restvärme slocknar kan du beröra kokzonen, men tänk på att den fortfarande kan vara varmare än den omgivande temperaturen.



Indikatorn för restvärme „H” syns inte under strömavbrott. Trots detta kan kokzonen fortfarande vara het!

Viktigt!

När du startar produkten efter att du har anslutit den till strömuttaget på nytt och när strömmen har kommit tillbaka efter ett strömavbrott utförs ett kort självtest och indikatorn för restvärme „H” visas. Bokstaven „H” som indikerar restvärmen kommer att visas på en av kokzonernas display i cirka 45 till 60 minuter. Hur länge indikatorn för restvärme visas beror inte på kokzonens temperatur, utan på hur länge kokzonen var igång. Efter ett strömavbrott utgår produkten från den högsta möjliga temperaturen och längsta avkylningstiden. Det är därför indikatorn för restvärme visas så lång tid.

Detta inverkar inte på produktens funktion.

ANVÄNDNING

Sikkerhetsstop

För att öka säkerheten har spishällen utrustats med en tidsbegränsare för varje kokzon. Tidsbegränsaren reglerar hur länge kokzonen kan vara i funktion. Den maximala funktionstiden är inställd efter den senast valda värmeinställningen

Om du inte ändrar värmeinställningen under en längre tid (se tabell), kommer kokzonen i fråga att stängas av automatiskt och restvärmeindikatorn aktiveras. Men du kan starta och använda separata kokzoner när du vill i enlighet med användaranvisningarna.

Inställning av tillagningsvärme	Maximal funktionstid (timmar)
<i>L</i>	10
1	10
2	6
3	5
4	5
5	4
6	1,5
7	1,5
8	1,5
9	1,5

ANVÄNDNING

Timer

Om hällen har en timer kan den användas för att ställa in tiden för alla kokzonerna.

Välj önskad kokzon med sensorfältet för val av kokzon (2) och tryck sedan på timerns sensorfält (8) så många gånger som behövs tills en kontrollampa (10) tänds för den önskade kokzonen (2).

När kontrollampan (10) blinkar trycker du på sensorfälten (+)(5) eller (-)(4) för att ställa in önskad funktionstid för den valda kokzonen.

Timern börjar inte räkna ner innan timerns display (9) visar ett värde som är högre än noll.

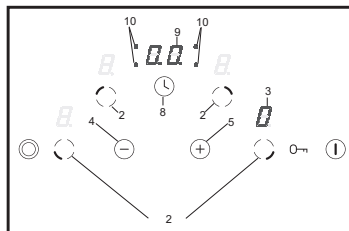

När den inställda tiden har gått hörs en ljudsignal upprepade gånger. Displayen för kokzonen (3) kommer att visa „0” för att ange att kokzonen har stängts av, och timerns display (9) kommer att visa „00”.

Om du vill ändra värmen för en kokzon med aktiverad timer väljer du först kokzon med sensorfältet för val av kokzon (2), sedan ställer du in önskad värme med sensorfälten (+) (5) eller (-)(4).

Om timerfunktionen aktiveras när ingen kokzon används, kommer ingen LED-kontrollampa att tändas vid timerns display (9). Då kan funktionen användas som äggklocka.

Äggklocka

Äggklockan kan användas när du behöver ta tiden exakt, till exempel när du kokar ägg, eller när du vill ta tiden på andra aktiviteter som inte har direkt med spishällen att göra. Timern kan ställas in på 0 till 99 minuter.

Att ställa in äggklocka:

- Tryck på timerns sensorfält (8) en gång.
- Ställ sedan in tiden (t.ex. 5 minuter) genom att trycka på sensorfälten (+)(5) eller (-)(4).



När den inställda tiden har gått hörs en kort ljudsignal upprepade gånger.

ANVÄNDNING

Varmhållning

Varmhållningsfunktionen gör att du kan hålla maten varm på en kokzon. Den valda kokzonen är igång på låg värme. Kokzonens värmeinställning är automatiskt justerad så att matens temperatur konstant är 65 °C. Tack vare detta hålls maten varm så att den kan serveras utan att den fastnar i botten på kokkärlet. Den här funktionen kan också användas för att smälta smör eller choklad.

Varmhållningsinställningen är en extra värmeinställning som kan ställas in mellan „0” och „1”. Den indikeras på displayen med bokstaven „L”.



Varmhållningsfunktionen „L” aktiveras när värmeinställningen har sänkts till under „1”.

Stänga av hällen

Hällens kokyta är i funktion när minst en kokzon är igång. När du trycker på till/från sensorn (1) stängs spisen av och bokstaven „H” för restvärme visas på kokzonens display (3).

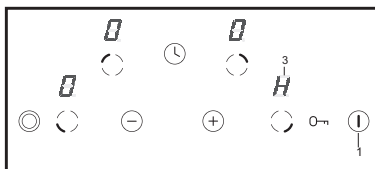

RENGÖRING OCH UNDERHÅLL

Användarens löpande rengöring och underhåll av kokplattan påverkar plattans livslängd och funktion.



Keramiska ytor ska rengöras på samma sätt som glasytor. Man får inte använda varken kraftiga rengöringsmedel, skursand eller stålull.

Rengöring efter varje användning

- **Vid lätt nedsmutsning**, använd en våt trasa utan rengöringsmedel. Användning av diskmedel kan förorsaka blå fläckar. Dessa fläckar försvinner inte alltid vid en första rengöring, även om man använder speciella rengöringsmedel
- **Vid svår nedsmutsning**, använd en vass skrapa och torka efter med en våt trasa.

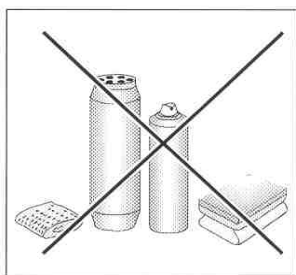
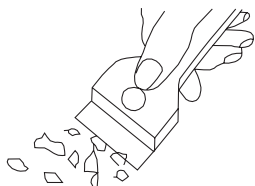

Borttagning av fläckar

- **Ljusa pärlfärgade fläckar (rester av aluminium)** kan avlägsnas från kall värmeplatta med hjälp av speciella rengöringsmedel. Kalkrester (t.ex. efter överkokning av vatten) avlägsnas med ättika eller speciella rengöringsmedel.
- Vid borttagning av socker, maträtter som innehåller socker samt plastmaterial och aluminiumfolie får man inte stänga av värmezonen innan man rengjort den! Man bör omedelbart skrapa bort rester (i varmt tillstånd) med en vass skrapa. När plattan är rengjord ska den stängas av och tvättas med speciella rengöringsmedel.

Speciella rengöringsmedel kan man köpa i varuhus, elaffärer, färghandlar, livsmedelsaffärer och i vitvaruaffärer. Vassa skrapor finns i hobbyaffärer, på byggmarknader och i färghandlar.

Man får aldrig använda rengöringsmedel på en het värmeplattan. Det är bäst att låta rengöringsmedel torka och sedan torka efter med våt trasa innan man värmer upp plattan. Annars kan medlet bli frätande.

Garantin gäller inte vid felaktig behandling av hällens keramiska yta!

Varning!

Om av någon anledning det går inte att använda plattan medan den är på, bör man stänga av huvudströmbrytaren eller skruva ur proppen och vända sig till GRAM:s service.

Varning!

Om det uppstår sprickor i den keramiska hällen bör man omedelbart stänga av den och koppla bort den från elnätet (genom att skruva ur proppen eller dra ut stickkontakten ur vägguttaget). Sedan bör man vända sig till GRAM:s service.

FÖRFARANDE VID NÖDSITUATIONER

I en nödsituation bör man:

- stänga av kokhällens arbetsdelar
- koppla från elanslutningen
- vända sig till underhållsservice
- mindre fel kan användaren avhjälpa själv med vägledning av anvisningar som finns i tabellen nedan. Innan du vänder dig till GRAM service, kontrollera först alla punkter i tabellen.

PROBLEM	ORSAK	ÅTGÄRD
1.Kokplattan fungerar inte	- anordningen får inte ström	- kontrollera säkerhetsproppen; om proppen har gått bör den bytas ut.
2.Kokhällen reagerar inte för data som man lagrar i minnet	- manöverpanelen är avstängd	- sätt på manöverpanel
	- tryckknappen hålls inne för kort tid (mindre än 1 sekund)	- håll knappen intryckt under längre tid
	- flera knaptryckningar har gjorts samtidigt	- tryck alltid på en knapp i taget (undantag: när en värmezona stängs av)
3.Kokhällen reagerar inte och ger ifrån sig en kort ljudsignal	- blockeringsfunktionen är aktiverad	- avaktivera blockeringsfunktionen
4.Kokplattan reagerar inte och ger ifrån sig en lång ljudsignal	- felaktig hantering (fel sensor har valts eller för snabba tryck på sensorer)	- sätt igång kokplattan en gång till
	- sensor(er) är täckt(a) eller smutsig(a)	- täck av eller rengör sensorerna
5.Hela kokhällen stängs av	- efter att kokhällen satts på har inga data lagrats under längre tid än 10 sek.	- sätt igång manöverpanelen en gång till och mata genast in data
	- sensor(er) är täckt(a) eller smutsig(a)	- täck av eller rengör sensorerna
6.En värmezona stängs av	- automatisk begränsning av uppvärmningstid	- sätt igång värmezonen en gång till
	- sensor(er) är täckt(a) eller smutsig(a)	- täck av eller rengör sensorerna

FÖRFARANDE VID NÖDSITUATIONER

PROBLEM	ORSAK	ÅTGÄRD
7. Eftervärmeindikatorn lyser inte trots att en eller flera värmezoner fortfarande är varma	- strömavbrott, kokhällen är bortkopplad från elnätet	- eftervärmeindikatorn kommer att fungera först efter att man satt på och stängt av från manöverpanel
8. Spricka i keramikplattan	 Varning! Koppla genast från elanslutningen (säkerhetspropp). Vänd dig till närmaste GRAM service.	
9. Om felet fortfarande inte är avhjälpt	Koppla från elanslutningen (säkerhetspropp). Vänd dig till närmaste GRAM service. Viktigt! Användaren är ansvarig för att kokhällen är i rätt skick och att den används på rätt sätt. Om GRAM service tillkallas på grund av felaktig användning, görs servicen på användarens bekostnad även under garantiperioden. Vi tar inte ansvar för skador orsakade på grund av att denna bruksanvisning inte följs.	

TEKNISKA DATA

Märkspänning	400V 3N~50 Hz
Märkeffekt	
- värmezoon 1 x Ø 145 mm	1,2 kW
- värmezoon 1 x Ø 180 mm	1,8 kW
- värmezoon 1 x Ø 180/120 mm	1,7 kW
- värmezoon 1 x Ø 210/120 mm	2,2 kW
Mått	576 x 518 x 48
Vikt	ca. 7,8 kg

NO:

Gram A/S

Tel.: 22 07 26 30

www.gram.no

SE:

Gram A/S

Tel.: 040 38 08 40

www.gram.se

FI:

Gram A/S

Tel.: 020 7756 350

www.gram.fi



Gram A/S

Gejlhavegård 2B

DK-6000 Kolding

+45 73 20 10 00

www.gram.dk

IOAA-644_A

(07.2016/ v1)