



ME 2070 S

ME 2070

EN INSTRUCTION MANUAL
DA BETJENINGSVEJLEDNING
FI KÄYTTÖOHJEET
SV BRUKSANVISNING
NO BRUKERVEILEDNINGER

THANK YOU FOR PURCHASING AN GRAM APPLIANCE

EN

DEAR CUSTOMER,

Your GRAM appliance is exceptionally easy to use and extremely efficient. Before being packaged and leaving the manufacturer, the appliance was thoroughly checked with regard to safety and functionality.

Before using the appliance, please read these Operating Instructions carefully

Symbols appearing in these instructions have the following meaning:



Important information concerning proper operation of the appliance and your personal safety.



Tips on how to use the appliance.



Risks resulting from improper operation of the appliance. Activities that must be performed by a qualified technician.



Information on how to protect the environment.



This indicates actions that must not be performed by the user.

CONTENTS

SPECIFICATION	2
PRECAUTIONS	3
SAFETY INSTRUCTIONS FOR USE	4
DISPOSING/SCRAPPING OF USED EQUIPMENT	8
INSTALLING THE PROTECTIVE CIRCUIT	9
COOKWARE	10
SETTING UP YOUR MICROWAVE OVEN	12
TURNTABLE INSTALLATION	12
INSTALLING THE APPLIANCE	13
OPERATION	14
TROUBLESHOOTING	18
CLEANING	18
WARRANTY AND AFTER-SALE SERVICES	19

SPECIFICATION

Model	ME 2070	ME 2070 S
Power supply	230V~ 50Hz	230V~ 50Hz
Operating frequency [MHz]	2450	2450
Noise level [dB(A) re 1pW]	63	63
Power Consumption [W]	1050	1050
Nominal output power of microwaves [W]	700	700
Nominal output power of grill [W]	-	-
Oven capacity [l]	20	20
Turntable diameter [mm]	255	255
External Dimensions (H x W x D) [mm]	259 x 440 x 355	259 x 440 x 355
The oven is a built-in appliance	-	-
Net weight [kg]	10,7	10,7



The appliance is designed for household use only.

The manufacturer reserves the right to introduce changes, which do not affect operation of the appliance.



The pictures in this operating instructions are for illustration only. Full list of the appliance accessories may be found in an appropriate section of this operating instructions.

PRECAUTIONS



TO AVOID POSSIBLE OVER-EXPOSURE TO MICROWAVE ENERGY



Do not attempt to operate the oven with the door open, because it may cause harmful exposure to microwave energy. Do not disable the safety interlocks, or attempt to circumvent them.



Do not place anything between the front surface of the oven and the door or allow dirt or detergent residue to gather on sealing surfaces.



Do not operate the oven if it is damaged. It is particularly important that the oven door is properly closed and that there is no damage to:

- 1) door (dents, cracks)
- 2) hinges and locks (broken, cracked or loose)
- 3) door seals and sealing surfaces



Any adjustments, maintenance or repairs should only be entrusted to the manufacturer's properly qualified service personnel. In particular, the work associated with removing the cover that protects the user against microwave radiation.



Keep the appliance and its power cord away from children under 8 years old.



Microwave oven should not be placed in a cabinet*



WARNING: The appliance and its accessible parts become hot during use. Avoid contact with hot parts. Children under the age of 8, should be kept away from the appliance, unless supervised by an adult person;



Do not clean the appliance with steam



Surfaces of the cabinet may become hot when the oven is operating;

* applies to oven models that are not built-in appliances

READ CAREFULLY AND KEEP FOR FUTURE REFERENCE



To reduce the risk of fire, injury to people or exposure to excessive microwave energy when using the appliance, please observe the following basic safety rules:



Read the Operating Instructions before using the appliance.



Close supervision is needed to reduce the risk of fire inside the oven chamber.



Use this appliance only for its intended purpose as described in the manual. Do not use corrosive chemicals in the appliance. Oven is specifically designed for heating or cooking food. It is not intended for industrial or laboratory use.



WARNING: When the appliance is used in a combined mode, children can use the microwave oven only under adult supervision due to the high temperatures generated;



WARNING: Liquids and other foodstuffs may not be heated in sealed containers as the containers could explode;



WARNING: This appliance can be used by children aged 8 years and older or by persons with physical, mental or sensory handicaps, or by those who are inexperienced or unfamiliar with the appliance, provided they are supervised or have been instructed how to safely use the appliance and are familiar with risks associated with the use of the appliance. Ensure that children do not play with the appliance. Cleaning and maintenance of the appliance should not be performed by children unless they are 8 years or older and are supervised by a competent person.



Use only cookware that is suitable for use in microwave ovens;

SAFETY INSTRUCTIONS FOR USE

21

 When heating food in plastic or paper containers, pay special attention to the microwave oven as containers may ignite;

 If you see smoke or fire, turn off the appliance or unplug it from power and keep the door closed until the flames are smothered;

Microwave heating of beverages can cause delayed boiling, therefore care should be taken when handling the container;

 Cleaning instructions for door seals and adjacent parts may be found in an appropriate section of this operating instructions.

 The oven must be cleaned regularly. Remove any deposits of food and leftovers

 Neglecting to keep the oven clean can damage the surface, which may adversely affect the durability of the appliance and cause dangerous situations

 Important! If the power cord is damaged, it should be replaced by the manufacturer or specialist repair centre or a qualified person in order to avoid danger.

 Before using the oven, test heat the grill heater (smoke can be given off through ventilation grid):

- switch on the ventilation in the room or open a window,
- set the oven to heat the grill heater only for about 3 minutes without heating food.

 Oven must be placed on flat a surface.

 Turntable and rotating trolley unit should be in the oven during cooking. Carefully put cooked food on the turntable, and handle it carefully to avoid any breakage.

 Improper use of the browning plate may cause cracking of the turntable due to the high temperature.

 Only use bags for cooking in microwave ovens, which are correct size.

 Microwave oven has several in-built circuit breakers to prevent emission of radiation, while the door is open. Do not tamper with these circuit breakers.

SAFETY INSTRUCTIONS FOR USE

EN



Do not operate the oven when empty. Operating the oven without food or dish with very low water content may result in fire, carbonization, arcing and damage to the internal chamber shell.



Do not cook food directly on the turntable. Excessive local heating of turntable may cause its rupture.



Do not heat baby bottles or baby food in the microwave. Uneven heating may occur and cause physical injury.



Do not use narrow-necked containers such as bottles for syrups.



Do not fry in deep fat in the microwave.



Do not do home canning in a microwave oven because not always the entire contents of pot reaches boiling point.



Do not use microwave oven for commercial purposes. This appliance is intended for use at home or in facilities, such as*: kitchen for employees; in shops, offices and other working environments, use by the customers of hotels, motels and other residential facilities, in rural residential buildings, in the accommodation facilities*;



In order to avoid delayed boiling of hot liquids and beverages and the risk of burns, stir the liquid before placing the container in the oven and again in the middle of cooking time. Then leave the container in the oven for a short time and stir again before removing from oven chamber.



Do not forget that there is a dish in the microwave oven to avoid burning due to excessive cooking.



When the appliance is used in a combined mode, children can use the microwave oven only under adult supervision the high temperatures generated;

SAFETY INSTRUCTIONS FOR USE

2

 This appliance is not intended for use by persons (including children) with physical, mental or sensory handicaps, or by persons inexperienced or unfamiliar with the appliance, unless under supervision or in accordance with the instructions as communicated to them by persons responsible for their safety. Children shall not play with the appliance.

 Do not overcook dishes

 Do not use the oven for storage. Do not store flammable objects inside the microwave oven, such as bread, cookies, paper products, etc. If lightning hits the power line, the oven may switch on automatically.

 Remove the wire clamps and metal fixtures from containers / paper or plastic bags before placing them in the oven.

 Microwave oven must be grounded. Only connect to a wall socket with the proper protective conductor. See "Installing the protective circuit."

 Some products, such as whole eggs (boiled or fresh), water, oil or grease, sealed containers and closed glass jars may explode and therefore should not be heated in the oven.

 Operating the microwave oven should be done with adult supervision at all times. Do not allow children to play with the appliance or have access to the controls.

 Do not operate the oven when its terminal strip or plug is damaged, it is not working properly, or if it has been damaged or dropped.

 Do not cover or block the air vents on the oven.

 Do not store or use the oven outdoors.

 Do not use the microwave oven near water, near the kitchen sink, in a damp room or near a swimming pool.

 Do not immerse the power cord or plug in water.

 Keep cord away from heated surfaces.

 Do not allow the connection cord hanging over the edge of a table or counter.

* Applicable to microwave ovens with grill

SAFETY INSTRUCTIONS FOR USE

EN



The appliance must be used with mounted decorative frame*



The inner cavity surface is hot after use of the microwave oven.



Regularly check the oven and its power cord for damage. If there is any damage, do not use the oven

DISPOSING/SCRAPPING OF USED EQUIPMENT



UNPACKING



During transportation, protective packaging was used to protect the appliance against any damage. After unpacking, please dispose of all elements of packaging in a way that will not cause damage to the environment.

All materials used for packaging the appliance are environmentally friendly; they are 100% recyclable and are marked with the appropriate symbol.

Important! During unpacking, keep the packaging material (polyethylene bags, polystyrene pieces, etc.) out of reach of children.



DISPOSAL OF THE APPLIANCE



At the end of its useful life, this product must not be disposed of with normal municipal waste. Instead, it should be taken to an electronic waste collection and recycling point. It is indicated by the symbol on the product itself, or on the Operating Instructions or packaging.

The materials used in making of this appliance can be reused, as indicated. By reusing or recycling the materials or parts, you will be playing an important part in protecting our environment.

Information about the relevant disposal points for worn-out electrical goods is available from your local authorities.

* applicable to built-in appliances

INSTALLING THE PROTECTIVE CIRCUIT

DANGER

Danger of electric shock when touched, some internal components may cause serious injury or death. Do not disassemble this appliance.

WARNING

Electric shock hazard. Improper use of earthing can cause electric shock. Do not insert the plug into the socket before the appliance is properly installed and grounded.

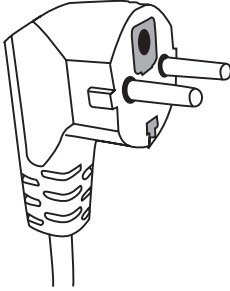

This appliance must be grounded. In the event of a short-circuit, earthing reduces the risk of electric shock. The appliance is equipped with earthing wire with an appropriate plug. The plug should be inserted into a properly installed and grounded outlet.

If you do not completely understand earthing instruction or you are unsure whether the appliance is properly grounded, please contact a qualified

electrician or service technician.

If you must use an extension cord, use only a three-wire extension with an earthing connector. The manufacturer shall not be liable for damage or injury resulting from connecting the microwave oven to a power source without a protective circuit or with a malfunctioning protection circuit.

A short power cord is provided to reduce the risk resulting from becoming entangled or tripping over a long cord.

If you use the extension cord:

- Extension cord must be capable of withstanding nominal current required by the appliance.
- Extension cord must be 3-wire with earthing,
- Extension cord should be so arranged as not to be hung by the table top where it could be pulled by children, or caught inadvertently.

WARNING



Risk of injury. Tightly closed containers may explode. Closed containers must be opened and plastic bags pierced before cooking.

Materials that can be used and materials to be avoided in the microwave oven.

The use of some non-metallic cookware may not be safe in the microwave oven. If in doubt, you can check the cookware following this procedure.

Checking the cookware:

- 1 Fill the microwave-safe cookware with 1 cup of cold water (250 ml), and do the same with the test cookware.
- 2 Operate the oven with the maximum power for 1 minute.
- 3 Carefully touch the test cookware. If the test cookware is hot, do not use it in the microwave oven.
- 4 Do not exceed 1 minute cooking time.

Materials that cannot be used in a microwave oven

Type of cookware	Comments
Aluminium tray	May cause an electric arc. Transfer food to microwave-safe cookware.
Cardboard box with metal handle	May cause an electric arc. Transfer food to microwave-safe cookware.
Metal or cookware with metal frame	Metal shields the food from microwave energy. Metal frame can cause an electric arc.
Metal closure - tightened	May cause an electric arc and fire in the oven.
Paper bags	May cause a fire in the oven.
Plastic foam	Plastic foam may melt or contaminate the liquid in it when exposed to high temperatures.
Wood	Wood dries out when it is heated in the microwave oven and can crack or break.

Materials that can be used in a microwave oven

Type of cookware	Comments
Aluminium foil	Only as shielding. Small and smooth pieces can be used for the coating of thin pieces of meat or poultry, to prevent excessive cooking. Arc discharge may occur if the foil is too close to the oven walls. Film must be at least at a distance of 2.5 cm from the oven walls.
Browning plate	Observe the manufacturer's instructions. The bottom of the browning plate must be at least 5 mm above the turntable. Improper use may cause cracking of the turntable.
Dinner dishes	Suitable for microwave ovens only. Observe the manufacturer's instructions. Do not use cracked or chipped cookware.
Glass jars	Always remove the lid. Use only for heating food to a suitable temperature. Most glass jars are not heat resistant and may explode.
Glassware	Use only heat-resistant glassware in the microwave oven. Make sure that there are no metal frames. Do not use cracked or chipped cookware.

COOKWARE

Bags for microwave cooking	Observe the manufacturer's instructions. Do not seal with metal clamps.
Paper plates and cups	Cut through to allow the steam to escape. Use only for short cooking / heating. Do not leave the oven unattended while cooking.
Paper towels	Use to cover food to be heated to absorb fat. Use only for short cooking under constant surveillance.
Parchment paper	Use as a cover to prevent splashing or as a container for evaporation.
Plastics	Suitable for microwave ovens only. Should be labelled "for use in microwave ovens." Some plastic containers soften when the content is warmed up. Bags for microwave cooking and sealed plastic bags must be pierced or incised, or vented according to the directions on the package.
Plastic packaging	Suitable for microwave ovens only. Use to cover food during cooking in order to maintain moisture. Do not let plastic packing touch the food.
Thermometers	Suitable for microwave ovens only. (Temperature probes for meat and sugar).
Wax paper	Used as a covering to prevent splashing and to keep moisture.

Cookware material	Microwave	Barbecue grill	Combi Mode
Heat-resistant glass	YES	YES	YES
Regular glass	NO	NO	NO
Heat-resistant ceramics	YES	NO	NO
Microwave-safe plastic utensils	YES	NO	NO
Kitchen paper	YES	NO	NO
Metal container	NO	YES	NO
Metal rack (provided for the oven)*	NO	YES	NO
Aluminium foil and foil containers	NO	YES	NO

* Available on selected models

SETTING UP YOUR MICROWAVE OVEN

EN

Microwave oven accessories

Remove all packaging, both inside and outside the oven, before using the oven. The oven comes with the following accessories:

Turntable	1
Rotating trolley	1
Operating Instructions	1
Grilling rack	1*

- A) Control Panel
- B) System security lock - disconnects power to the oven when the door is opened during operation.
- C) Rotating trolley
- D) Turntable
- E) Door inner protecting shield
- F) Door



TURNTABLE INSTALLATION

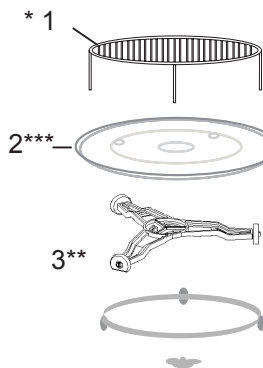

- 1) Never compress or place the turntable upside down.
- 2) When cooking, always use turntable and rotating trolley.
- 3) For cooking or heating always put the food on the turntable.

Individual fittings:

1. Grilling rack
2. Turntable
3. Rotating trolley

* Available on selected models **Note:** The grilling rack supplied with the appliance should only be used when the appliance is set to "GRILL". Place the rack on the turntable.

** Trolley is available in two versions, depending on the model. These are not interchangeable.

*** Turntable existing according to the model. In this case, put food on Your own plate and put into the microwave oven.

INSTALLING THE APPLIANCE

- Remove all packaging materials and components.
- Check the oven for damage such as dents or door misalignment or breakage.
- Remove any protective film from the surface of the cabinet.
- Do not install the oven if it is damaged.



Do not remove the light brown mica cover bolted into the recess in order to shield the microwave magnetron.

Installing

1. The appliance is designed for household use only.
2. The appliance can be used only after fitting in kitchen furniture.
3. For fitting instructions, please refer to "Installation guide"*
4. Microwave oven should be installed in a cabinet with a width of 60 cm and a height of 85 cm from the kitchen floor*.

Do not remove the legs located in the bottom of the appliance*.

Blocking the inlet and outlet openings may damage the microwave oven.

Place the oven as far away from radio and television as possible. Operating microwave oven may cause interference to radio and television reception.

2. Insert the oven power plug into a standard household wall socket.

Make sure beforehand whether voltage and frequency are the same as on the oven's rating plate.

WARNING: Do not install the oven on the gas hob or other heat producing appliance. In the event of such installation, the oven may be damaged and void the warranty.

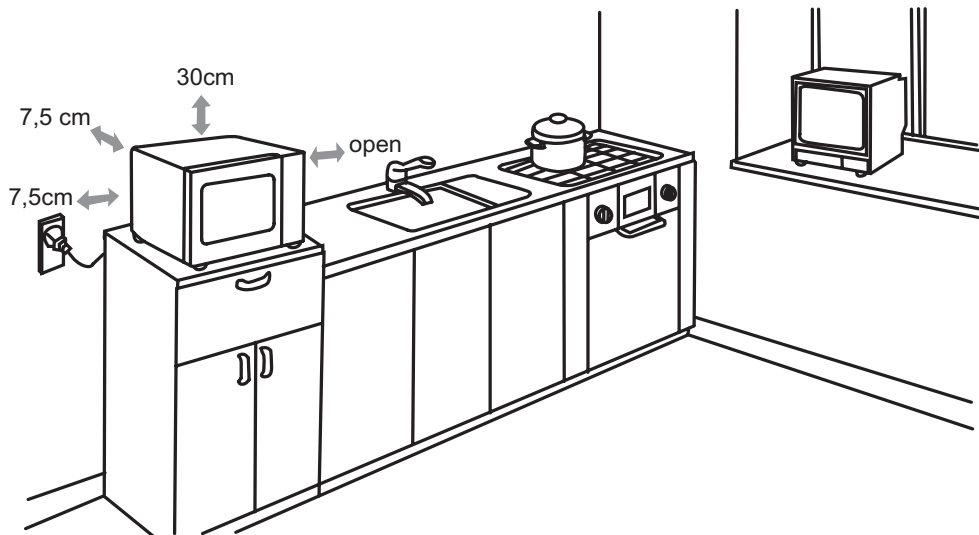

**Accessible surfaces
may become hot
during operation.**



* Applicable to built-in appliances

This microwave oven has a modern electronic programmer to adjust the parameters of cooking or reheating.

1. Setting current time

Once the microwave oven is plugged into the outlet, the display shows 00:00. Proceed as follows:

1. Press minute digits start to flash
2. Turn to set the hour
3. Press minute digits start to flash
4. Turn to set the minutes
5. Press to store current time setting



Current time must be set so that all oven functions are available. Current time must be stored. If this is not done within 5 minutes, previous time setting will be restored.

2. Heating food

Example: If you want to cook food for 20 minutes using 80% of maximum microwave power, the oven can be set as follows:

1. Press the screen displays „P1 00“.
2. Press repeatedly or turn , to set microwave power equal to 80%, the display will show „P80“ (the microwave power is marked with the appropriate symbol shown in the table on the next page).
3. Press to confirm.
4. Turn to select the cook time of 20 minutes
5. Press to start heating or to cancel settings

Note: Time can be adjusted with different resolution for individual cook time ranges:

0---1 min:	5 seconds
1---5 min:	10 seconds
5---10 min:	30 seconds
10---30 min:	1 minute
30---95 min:	5 minutes

Symbols corresponding to the cooking power:



Microwave power	100%	80%	50%	30%	10%
Symbol shown on the display	P100	P80	P50	P30	P10

In waiting state, press key to cook with 100% power level for 30 seconds. Each press on the same key can increase 30 seconds. The maximum cooking time is 95 minutes.





In waiting states, turn left to choose the cooking time directly. After choosing, the time, press to start cooking. The microwave power is 100%.

Under the states of auto menu and weight defrost, cooking time cannot be increased.

3. Quick Start

Use this feature to quickly start cooking food. Once the food is placed in the microwave oven press   OK again and again to add cook time and start cooking. Using the Quick Start function you can set a cook time of 30 seconds to 10 minutes. Food is then cooked at maximum power.

4. Defrosting by weight

1. Press , button once, the display shows „dEF1” (defrosting by weight).
2. Turn  to adjust the weight of food (in the range 100-2000g).
3. Press   OK to start the defrosting process.









5. Defrosting by time

1. Press , button twice, the display shows „dEF2” (defrosting by time).
2. Turn  to set the cook time (ranging from 00:05 to 95:00).
3. Press   OK to start the defrosting process.

6. Multi-stage cooking

Set the cooking programme. Three power levels can be set. Defrosting should be always set first, if it is included in a multi-step programme. The appliance will beep after each programme step has been completed. Auto Menu cannot be used in multi-step cooking.

Example: To defrost food for 5 minutes, then cook it for 7 minutes using 80% microwave power, do the following:

1. Press the , button twice (the display shows „dEF2.”)
2. Turn  to set the defrosting time for 5 minutes.
3. Press  once.
4. Turn  to set the microwave power of 80% (the display will show „P80”).
5. Press   OK to confirm.
6. Turn  to select the cook time of 7 minutes.
7. Press   OK to start the appliance.

7. Delayed start

First, set the current time, then the cooking process as described above and then set the desired delayed time.

Example: If you want to start cooking food at a given time using a 80% microwave power for 7 minutes, do the following:

1. First set the current time (see pt 1).
2. Set the cooking programme. Three power levels can be set. Defrosting cannot be set in conjunction with delayed start.

- a) Press once.
- b) Turn to set the microwave power of 80% (the display will show „P80“).
- c) Press 30 sec to confirm.
- d) Turn to select the cook time of 7 minutes. After this, do not press 30 sec , but follow these steps:
 3. Press hour digits blink.
 4. Turn to set the hour digits (from 0 to 23).
 5. Press minute digits blink.
 6. Turn to set the minute digits (from 0 to 59).
 7. Press 30 sec to start the delayed cooking.

The appliance will beep when cooking starts. The last step will be confirmed by an acoustic signal and then the countdown of the delay time begins. Microwave switches on automatically once the countdown has completed.

8. Preset programmes

Example: If you want to use the „Auto Menu” to prepare 250 g of fish.

1. Turn clockwise to select the „A3” function
2. Press 30 sec to confirm the selected preset programme.
3. Turn to select the weight of 250g.
4. Press 30 sec to start the preset programme.
5. Microwave beeps after cooling is finished.

Menu	Weight	Display
A1 Auto Reheat	200	200
	400	400
	600	600
A2 Vegetable	200	200
	300	300
	400	400
A3 Fish	250	250
	350	350
	450	450
A4 Meat	250	250
	350	350
	450	450
A5 Pasta	50g (with 450 ml of cold water)	50
	100g (with 800 ml of cold water)	100
A6 Potato	200	200
	400	400
	600	600
A7 Pizza	200	200
	400	400
A8 Soup	200	200
	400	400

9. Child lock

To activate child lock: Press the ⊕ for about 3 seconds until the display shows **🔒** and a long beep is heard - the child lock is activated. To deactivate child lock: Press the ⊕ for about 3 seconds until the display shows **🔒** and a long beep is heard - the child lock is deactivated.

10. Information functions:

- Press **||||** during cooking to show the current power level.
- Press ⊕ when delayed start function is active to show the time setting.
- Press **▶** **↔** **OK** to resume cooking after the door is opened and closed.
- Press ⊕ during cooking to show the current time.

11. Cleaning

Make sure the oven has been disconnected from power.

- Clean the inside of the oven after use with a lightly moistened cloth.
- Clean accessories in the usual manner with soap and water.
- If soiled, door frame, gasket and adjacent parts should be thoroughly cleaned with a damp cloth.

TROUBLESHOOTING

Microwave oven interferes with the TV reception	Television and radio reception may be disrupted when the microwave oven is operating. The same applies to small household appliances such as a blender, vacuum cleaner and electric fan. This is normal.
Dimmed oven lighting.	When cooking with low microwave power, oven light may be dimmer. This is normal.
Condensation forms on the door, hot air comes out through vents.	When cooking, steam can be released from food. Most of the steam escapes through the vents. However some steam can collect in the form of condensation on cooler parts, such as oven door. This is normal.

Fault	Possible cause	How to correct
Oven does not start.	Power cord unplugged or not plugged properly into the socket	Pull the plug and put it back in after 10 seconds.
	Blown fuse or tripped circuit breaker.	Replace the fuse or turn on the circuit breaker (any repairs by Gram service only)
	Problem with the power outlet	Check the outlet by plugging in other appliance.
The oven does not heat.	The door is not closed properly.	Close the door fully.
Turntable makes noise when oven operates	Rotating ring or bottom of the oven dirty.	See "Microwave oven maintenance"

CLEANING

Before cleaning, make sure the oven is disconnected from the power source.

(a) After use, clean the inside of the microwave oven with a damp cloth.

b) Clean the accessories in the normal way in soapy water.

c) Dirty door frame, seal and adjacent elements should be cleaned gently with a damp cloth. When cleaning the surface of the oven door, use only mild soap or detergent applied with a sponge or soft cloth.

When cleaning glass door, do not use any abrasive cleaners or sharp metal washers, as this may cause scratches on the surface and damage the glass.

In order to clean the inner cavity: put half a lemon in a bowl, add 300 ml of water and turn on the microwave oven at 100% power for 10 minutes.

After cleaning, disconnect the microwave oven from the power and wipe the inside with a soft, dry cloth.

Warranty

Warranty service as stated on the warranty card

The manufacturer shall not be held liable for any damage caused by improper use of the product.

Manufacturer's Declaration

The manufacturer hereby declares that this product meets the requirements of the following European directives:

- **Low Voltage Directive 2014/35/EC**
- **Electromagnetic Compatibility (EMC) Directive 2014/30/EC**
- **ErP Directive 2009/125/EC**
- **Directive RoHS 2011/65/EC**

and has thus been marked with the  symbol and been issued with a declaration of compliance made available to market regulators.

KÆRE KUNDE

Dit apparat er yderst nemt at bruge og ekstremt effektivt. Før apparatet blev pakket og sendt fra producenten, blev det tjekket grundigt med hensyn til sikkerhed og funktionalitet.

Læs denne betjeningsvejledning omhyggeligt, inden apparatet tages i brug.

Symboler, der optræder i denne betjeningsvejledning, har følgende betydning:



Vigtig information vedrørende korrekt brug af apparatet og din personlige sikkerhed.



Tip om at bruge apparatet.



Risici som resultat af ukorrekt brug af apparatet. Aktiviteter, der skal udføres af en autoriseret fagmand.



Information om miljøbeskyttelse.



Dette angiver handlinger, som ikke må udføres af brugeren.

INDHOLD

SPECIFIKATION	20
FORHOLDSREGLER	21
SIKKERHEDSVEJLEDNING FOR BRUG	22
BORTSKAFFELSE AF BRUGT Udstyr	26
INSTALLATION AF BESKYTTELSESKREDSLØBET	27
KOEGEGREJ	28
OPSÆTNING AF DIN MIKROBØLGEOVN	30
INSTALLATION AF DREJETALLERKEN	30
INSTALLATION AF APPARATET	31
BETJENING	32
FEJLFINDING	36
RENGØRING	36
GARANTI OG EFTERSALGSSERVICE	37

SPECIFIKATION

Model	ME 2070	ME 2070 S
Strømforsyning	230V~ 50Hz	230V~ 50Hz
Betjeningsfrekvens [MHz]	2450	2450
Støjniveau [dB(A) re 1pW]	63	63
Strømforbrug [W]	1050	1050
Nominel udgangseffekt - mikrobølgeovn [W]	700	700
Nominel udgangseffekt - grill [W]	-	-
Ovnkapacitet [l]	20	20
Drejetallerkenens diameter [mm]	255	255
Produktmål inkl. ramme (H x B x D) [mm]	259 x 440 x 355	259 x 440 x 355
Ovnen er et indbygningsapparat	-	-
Nettovægt [kg]	10,7	10,7



Apparatet er kun beregnet til husholdningsbrug.

Producenten forbeholder sig ret til at indføre ændringer, som ikke påvirker betjeningen af apparatet.



Billederne i denne betjeningsvejledning er kun til illustration. En fuld liste over udstyr til apparatet kan findes i det relevante afsnit af denne betjeningsvejledning.



FOR AT UNDGÅ OVERDREVEN UDSÆTTELSE FOR MIKROBØLGEENERGI



Forsøg ikke at betjene ovnen med døren åben, da det kan føre til skadelig udsættelse for mikrobølgeenergi. Afbryd ikke for sikkerhedslåsene, og forsøg ikke at omgå dem.



Placer ikke noget mellem ovnens frontoverflade og døren, og lad ikke snavs eller sæberester samle sig på forseglende overflader.



Brug ikke ovnen, hvis den er defekt. Det er især vigtigt, at ovndøren er rigtigt lukket, og at der ikke er sket skade på:

- 1) døren (hak, revner)
- 2) hængsler og låse (gået itu, revnet eller løse)
- 3) dørforseglinger og forseglende overflader



Al justering, vedligehold og reparation må kun foretages af en autoriseret fagmand. Det gælder i særdeleshed arbejde, der er forbundet med fjernelse af den afdækning, som beskytter brugeren mod mikrobølgestråling.



Hold apparatet og dets strømkabel væk fra børn under 8 år.



Mikrobølgeovnen bør ikke placeres i et skab*



ADVARSEL: Apparatet og dets tilgængelige dele bliver varme under brug. Undgå kontakt med varme dele. Børn under 8 år bør holdes væk fra apparatet, medmindre de er under opsyn af en voksen person.



Rengør ikke apparatet med damp.



Kabinettets ydersider kan blive varme, når ovnen er i brug.

* gælder for ovnmodeller, som ikke er indbygningsapparater

LÆS VEJLEDNINGEN OMHYGGELIGT, OG GEM DEN TIL SENERE BRUG



For at reducere faren for brand, personskade eller udsættelse for overdreven mikrobølgeenergi under brug af apparatet bedes følgende basale sikkerhedsregler overholdes:



Læs betjeningsvejledningen inden apparatet tages i brug.



Det er nødvendigt med omhyggelig overvågning for at reducere risikoen for brand inde i ovnrummet.



Brug kun dette apparat til dets tilsigtede formål som beskrevet i vejledningen. Brug ikke ætsende kemikalier i apparatet. Ovnen er specielt designet til at opvarme eller lave mad. Den er ikke beregnet til industriel eller laboratoriebrug.



ADVARSEL: Når apparatet bruges i kombineret tilstand, kan børn kun bruge mikrobølgeovnen under opsyn af en voksen på grund af de høje temperaturer.



ADVARSEL: Væsker og anden mad må ikke opvarmes i forseglede beholdere, da disse kan eksplodere.



ADVARSEL: Dette apparat kan bruges af børn på 8 år og derover samt ældre personer med fysiske, mentale eller sensoriske handicap eller personer, som er uerfarne eller ubekendte med apparatet, under forudsætning af, at de vejledes eller er blevet instrueret i at bruge apparatet på sikker måde og er bekendte med de risici, der er forbundet med brug af apparatet. Vær sikker på, at børn ikke leger med apparatet. Rengøring og vedligeholdelse af apparatet bør ikke udføres af børn, medmindre de er 8 år eller derover og vejledes af en kompetent person.





Brug kun kogegej, der er egnet til mikrobølgeovne.



Ved opvarmning af mad i plastik- eller papirbeholdere, skal du være særlig opmærksom på mikrobølgeovnen, da beholderne kan antændes.

-  Hvis du ser røg eller ild, skal du slukke for apparatet eller afbryde strømmen til det og holde døren lukket indtil flammerne er døet ud.
 Mikrobølgeopvarmning af drikkevarer kan forårsage forsinket kogning, hvorfor der skal udvises forsigtighed ved håndtering af beholderen.
-  Rengøringsvejledning til dørforseglinger og tilstødende dele kan findes i det relevante afsnit af denne betjeningsvejledning.
-  Ovnens skal rengøres regelmæssigt. Fjern alle aflejringer af mad og madrester
-  Undladelse af rengøring af ovnen kan ødelægge overfladen, hvilket kan påvirke apparatets holdbarhed og forårsage farlige situationer.
-  **Vigtigt!** Hvis strømkablet er beskadiget, skal det udskiftes af producenten, et specialiseret reparationsværksted eller en fagmand for at undgå fare.
-  Før ovnen tages i brug, skal du teste varmelegemet i grillen (der kan komme røg ud af ventilationsristen):
 - tænd for ventilationssystemet i rummet eller åbn et vindue
 - indstil ovnen til at opvarme grillen i 3 minutter uden at opvarme mad.
-  Ovnens skal placeres på en flad overflade.
-  Drejetallerkenen og drejeringen skal forblive i ovnen under madlavning. Placer tilberedt mad forsigtigt på drejetallerkenen, og behandl den forsigtigt for at undgå brud.
-  Forkert brug af bruningsfadet kan forårsage, at drejetallerkenen krakelerer på grund af den høje temperatur.
-  Brug kun poser til madlavning i mikrobølgeovn, som har den korrekte størrelse.
-  Mikrobølgeovnen har adskillige sikkerhedsafbrydere indbygget for at forhindre udslip af stråling, når døren er åben. Rør ikke disse sikkerhedsafbrydere.

* Gælder for mikrobølgeovne med grill

-  Brug ikke ovnen, hvis den er tom. Brug af ovnen uden mad eller mad med meget lavt vandindhold kan resultere i brand, svidning, gnister og skade på ovnrummets indre vægge.
-  Lav ikke mad direkte på drejetallerkenen. Overdreven lokal opvarmning af drejetallerkenen kan forårsage, at den knækker.
-  Opvarm ikke sutteflasker eller babymad i mikrobølgeovnen. Der kan forekomme ujævn opvarmning, som kan forårsage fysisk skade.
-  Brug ikke smalhalsede beholdere, som f.eks. saftflasker.
-  Steg ikke i friturefedt i mikrobølgeovnen.
-  Brug ikke mikrobølgeovnen til hjemmekonservering, da hele indholdet af beholderen ikke altid når kogepunktet.
-  Brug ikke mikrobølgeovnen til kommercielle formål. Dette apparat er beregnet til hjemmebrug eller på steder som*: Personalekøkkener, i forretninger, kontorer og andre arbejdspladser, til brug for gæster på hoteller, moteller og andre beboelsesområder, i landmæssige beboelseshuse, i overnatningsfaciliteter*.
-  For at undgå forsinket kogning af varme væsker og drikkevarer samt risiko for forbrænding skal væsken omrøres, før beholderen sættes i ovnen, og igen midt i kogetiden. Efterlad derefter beholderen i ovnen i en kort tid, og rør igen før den tages ud af ovnen.
-  Glem ikke, at der er en ret i mikrobølgeovnen for at undgå, at den brænder på ved overdreven opvarmning.
-  Når apparatet bruges i kombineret tilstand, kan børn kun bruge mikrobølgeovnen under opsyn af en voksen på grund af de høje temperaturer;

 Dette apparat er ikke beregnet til brug af personer (herunder børn) med fysiske, mentale eller sensoriske handicap eller personer, som er uerfarne eller ubekendte med apparatet, medmindre det foregår under overvågning eller i overensstemmelse med de instrukser, de har fået af personer, der er ansvarlige for deres sikkerhed. Børn må ikke lege med apparatet.

 Kog ikke maden for længe

 Brug ikke ovnen til opbevaring. Opbevar ikke brandfarlige objekter i mikrobølgeovnen, som f.eks. brød, småkager, papirprodukter osv. Hvis strømkablet rammes af lyn, kan ovnen tænde automatisk.

 Fjern metalklips og metalhåndtag fra beholdere/papir- eller plastikposer, før de anbringes i ovnen.

 Mikrobølgeovnen skal være jordforbundet. Tilslut den kun til en stikkontakt, der har en korrekt beskyttende leder. Se "Installation af beskyttelseskredsløbet".

 Visse produkter, såsom hele æg (kogte eller rå), vand, olie eller fedtstof, forseglede beholdere og lukkede glas kan eksplodere og bør derfor ikke opvarmes i ovnen.

 Brug af mikrobølgeovnen bør altid ske under vejledning af en voksen. Lad ikke børn lege med apparatet eller få adgang til betjeningsknapperne.

 Brug ikke ovnen, hvis dens klemrække eller stik er beskadiget, hvis den ikke fungerer korrekt, eller hvis den er beskadiget eller blevet tabt.

 Ovnens luftventiler må ikke dækkes eller blokeres.

 Ovnen må ikke bruges eller opbevares udendørs.

* Gælder for mikrobølgeovne med grill

SIKKERHEDSVEJLEDNING FOR BRUG

DA



Brug ikke mikrobølgeovnen i nærheden af vand, i nærheden af køkkenvasken, i et fugtigt rum eller i nærheden af en swimmingpool.



Sænk ikke strømkablet eller stikket ned i vand.



Hold kablet væk fra varme overflader.



Lad ikke ledningen hænge over kanten af et spise- eller køkkenbord.



Apparatet skal bruges sammen med den monterede dekorationsramme*



Ovnrummets overflade er varm efter brug af mikrobølgeovnen.



Tjek regelmæssigt ovnen og dens strømkabel for evt. skader. Brug ikke ovnen, hvis der er nogen skade.

BORTSKAFFELSE AF BRUGT UDSTYR



UDPAKNING



Under transporten blev der anvendt beskyttende emballage til at beskytte apparatet mod skade. Efter udpakning bedes al emballage bortskaffes på en måde, som ikke skader miljøet. Alle materialer, der er brugt til apparatets emballage, er miljøvenlige. De er 100 % genanvendelige og er

mærket med det relevante symbol.

Vigtigt! Hold emballagematerialet (polyetylenposer, polystyrenstykker osv.) væk fra børn under udpakningen.



BORTSKAFFELSE AF APPARATET



Ved ophør af apparatets levetid må produktet ikke bortskaffes med almindeligt kommunalt affald. Det skal i stedet bringes til en genbrugsstation med indsamling af elektronisk affald. Dette er angivet med et symbol på selve apparatet eller på betjeningsvejledningen eller på emballagen.

Materialerne, der er brugt til dette apparat kan genbruges, som angivet. Ved at genbruge materialer eller dele, spiller du en vigtig rolle for miljøbeskyttelsen.

Information om relevante indsamlingssteder af kasserede elektriske produkter fås hos de lokale myndigheder.

* gælder for indbygningsapparater

FARE

Der er fare for elektrisk stød. Berøring af visse indre elementer kan forvolde alvorlig personskade eller død. Skil ikke dette apparat ad.

ADVARSEL

Risiko for elektrisk stød. Forkert brug af jordforbindelse kan forårsage elektrisk stød. Indsæt ikke stikket i stikkontakten, før apparatet er korrekt installeret og jordforbundet.

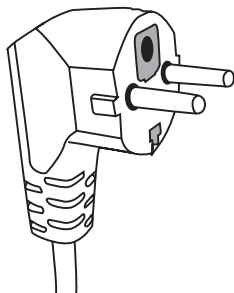

Dette apparat skal være jordforbundet. I tilfælde af kortslutning reducerer jordforbindelsen risikoen for elektrisk stød. Apparatet er forsynet med en jordledning med et passende stik. Stikket skal indsættes i en korrekt installeret og jordforbundet stikkontakt.

Hvis du ikke fuldstændigt forstår vejledningen vedr. jordforbindelse, eller hvis du er usikker på, om apparatet er korrekt jordforbundet, bedes du kontakte

en autoriseret fagmand.

Hvis du bliver nødt til at bruge en forlængerledning, må du kun bruge et kabel med tre ledningstråde med et jordstik.

Producenten kan ikke holdes ansvarlig for skade, der er sket som følge af, at mikrobølgeovnen er blevet tilsluttet en strømkilde uden beskyttelseskredsløb eller med et defekt beskyttelseskredsløb.

Der medfølger et kort strømkabel for at reducere risikoen for at blive viklet ind i eller snuble over et langt kabel.

Hvis du bruger forlængerledning:

- Forlængerledningen skal være i stand til at modstå den nominelle strøm, som apparatet kræver.
- Forlængerledningen skal have tre ledningstråde med et jordstik.
- Forlængerledningen skal placeres, så den ikke hænger ud over bordkanten, hvor den kan tages fat i af børn, eller uforståeligt hænge fast.

ADVARSEL



Risiko for personskade. Tæt lukkede beholdere kan eksplodere. Lukkede beholdere skal åbnes, og plastikposer skal gennemhulles før madlavning.

DA

Brugen af visse ikke-metalliske former for kogegrej er muligvis ikke sikker i mikrobølgeovnen. Hvis du er i tvivl, kan du tjekke kogegrejet ved hjælp af følgende procedure.

Tjek af kogegrejet:

- 1) Hæld en kop koldt vand (2,5 dl) i en beholder, der er sikker i mikrobølgeovnen, og gør det samme med beholderen, der skal tjekkes.
- 2) Tænd for ovnen på maksimal effekt i ét minut.
- 3) Rør forsigtigt ved beholderen, der skal tjekkes. Hvis beholderen er varm, bør den ikke bruges i mikrobølgeovnen.
- 4) Overskrid ikke kogetiden på ét minut.

Materialer, der ikke kan anvendes i mikrobølgeovnen

Typen af kogegrej	Kommentarer
Aluminiumsbakke	Kan forårsage elektriske gnister. Læg maden over i kogegrej, der er sikkert i mikrobølgeovnen.
Kartonæske med metalhåndtag	Kan forårsage elektriske gnister. Læg maden over i kogegrej, der er sikkert i mikrobølgeovnen.
Metal eller kogegrej med metalramme	Metal afskærmer maden fra mikrobølgeenergien. Metalrammer kan forårsage elektriske gnister.
Metalkapsler - strammet	Kan forårsage elektriske gnister og brand i ovnen.
Papirposer	Kan forårsage brand i ovnen.
Skumplast	Skumplast kan smelte eller forurene den væske, det indeholder, når det udsættes for høje temperaturer.
Træ	Træ tørrer ud, når det opvarmes i mikrobølgeovnen, og kan knække eller slå revner.

Materialer, der kan anvendes i mikrobølgeovnen

Typen af kogegrej	Kommentarer
Aluminiumsfolie	Kun som afdækning. Små og glatte stykker kan bruges til at dække små stykker kød eller fjerkræ for at undgå overdreven kogning/stegning. Rester af lysbuer kan forekomme, hvis folien er for tæt på ovnens vægge. Folien skal være i mindst 2,5 cm afstand fra ovnens vægge.
Bruningsfad	Overhold producentens vejledning. Bunden af bruningsfadet skal være mindst 5 mm over drejetallerkenen. Forkert brug kan føre til, at drejetallerkenen knækker.
Middagstallerkner	Bruges kun, hvis egnet til mikrobølgeovne. Overhold producentens vejledning. Brug ikke revnet eller skåret kogegrej.
Glasbeholdere	Fjern altid låget. Bruges kun til opvarmning af mad til en passende temperatur. De fleste glas er ikke varmeresistente og kan eksplodere.
Glas	Brug kun varmeresistent glas i mikrobølgeovnen. Kontroller, at der ikke er nogen metalrammer. Brug ikke revnet eller skåret kogegrej.

KOGEGREJ

DA

Poser til madlavning i mikrobølgeovn	Overhold producentens vejledning. Forsegl ikke med metallkips.
Papirtallerkner og -kopper	Skær dem op, så dampen kan undslippe. Brug dem kun til kortvarig opvarmning. Forlad ikke ovnen uden opsyn under madlavning.
Papirhåndklæder	Bruges til at dække mad, der skal opvarmes, for at opsuge fedt. Brug dem kun til kortvarig madlavning og under konstant overvågning.
Pergamentpapir	Bruges til at dække for at undgå stænk eller som en beholder til fordampning.
Plastik	Bruges kun, hvis egnet til mikrobølgeovne. Bør være mærket "til brug i mikrobølgeovne". Visse plastikbeholdere bliver bløde, når de opvarmes. Poser til madlavning i mikrobølgeovn og forseglede plastikposer skal gennemhulles eller skæres op eller ventileres i henhold til vejledningen på pakken.
Plastikemballage	Bruges kun, hvis egnet til mikrobølgeovne. Bruges til at dække mad under madlavningen for at bevare fugtigheden. Lad ikke plastikemballagen berøre maden.
Termometre	Bruges kun, hvis egnet til mikrobølgeovne. (Stege- og sukkertermometer).
Vokspapir	Bruges til at dække for at undgå stænk og holde på fugtigheden.

Kogegrejsmateriale.	Mikrobølgeovn	Grill	Kombinationstilstand
Varmeresistent glas	JA	JA	JA
Almindeligt glas	NEJ	NEJ	NEJ
Varmeresistent keramik	JA	NEJ	NEJ
Plastikredskaber, der er sikre i mikrobølgeovn	JA	NEJ	NEJ
Køkkenrulle	JA	NEJ	NEJ
Metalbeholder	NEJ	JA	NEJ
Metalrist (medfølger til ovnen)*	NEJ	JA	NEJ
Aluminiumsfolie- og beholdere	NEJ	JA	NEJ

* Fås til udvalgte modeller

OPSÆTNING AF DIN MIKROBØLGEOVN

Udstyr til mikrobølgeovnen

Fjern al emballage både indvendigt og udvendigt før ovnen tages i brug. Ovnen leveres med følgende udstyr:

Drejetallerken	1
Drejering	1
Betjeningsvejledning	1
Grillrist	1*

DA

- A) Betjeningspanel
- B) Sikkerhedslås - afbryder strømmen til ovnen, når døren åbnes under brug.
- C) Drejetallerkenaksel
- D) Drejetallerken
- E) Indre beskyttelsesskjold i døren
- F) Dør

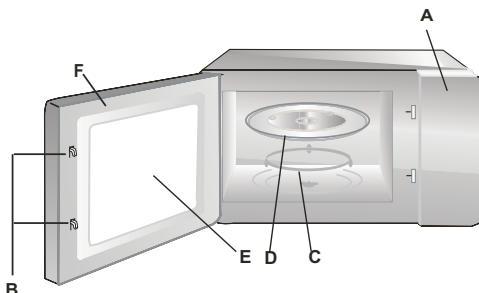

INSTALLATION AF DREJETALLERKEN

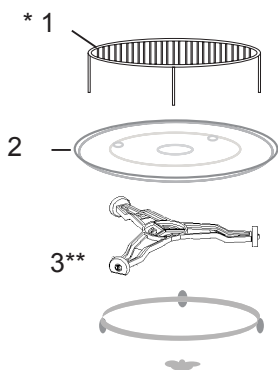

- 1) Tryk aldrig på drejetallerkenen, og placer den ikke med undersiden opad.
- 2) Brug altid drejetallerkenen og drejeringen under madlavning.
- 3) Ved opvarmning og madlavning skal maden altid stå på drejetallerkenen.

Individuelt udstyr:

1. Grillrist
2. Drejetallerken
3. Drejering

* Fås til udvalgte modeller Bemærk: Grillristen, der leveres med apparatet, må kun bruges, når apparatet er indstillet til "GRILL". Placer risten på drejetallerkenen.

** Drejeringen fås i to udgaver, afhængigt af modellen. Disse kan ikke indbyrdes ombyttes.

- Fjern al emballage.
- Tjek ovnen for skader såsom hak, skævhed i døren eller brud.
- Fjern beskyttelsesfilmen fra kabinetets yderside.
- Installer ikke ovnen, hvis den er defekt.



Fjern ikke det lysebrune mica cover, som er fastmonteret med skruer indvendigt i mikrobølgeovnen for at skærme mikrobølgemagnetronrøret.

Installation:

1. Apparatet er kun beregnet til husholdningsbrug.
2. Apparatet må kun bruges, efter at det er monteret i køkkenelementerne.
3. For vejledning vedr. montering, se venligst "Installationsvejledning".
4. Mikrobølgeovnen skal installeres i et skab, der er 60 cm bredt.

Fjern ikke fødderne, der er monteret på mikrobølgeovnen*.

Blokering af åbninger til ind- og udledning kan ødelægge mikrobølgeovnen.

Placer ovnen så langt væk fra radio og tv som muligt. Brug af mikrobølgeovnen kan skabe interferens i tv- og radiomodtagelsen.

Tilslut ovnens stik til en standard husholdningsstikkontakt.

Kontroller på forhånd, om spænding og frekvens er de samme, som opgivet på ovnens mærkeplade.

ADVARSEL: Installer ikke ovnen på gaskogepladen eller andre varmeproducerende apparater. I tilfælde af en sådan installation, kan ovnen blive beskadiget, og garantien vil ikke dække.

**Tilgængelige overflader
kan blive meget varme
under betjening.**



* Gælder for indbygningsapparater

Denne mikrobølgeovn er forsynet med moderne elektronisk programmering til indstilling af parametre for madlavning og genopvarmning.

1. Indstilling af aktuel tid

Når mikrobølgeovnen sættes i stikkontakten, viser displayet 00:00. Fortsæt således:









1. Tryk på , minuttallene begynder at blinke
2. Drej  for at indstille timen
3. Tryk på , minuttallene begynder at blinke
4. Drej  for at indstille minutterne
5. Tryk på , for at gemme den indstillede tid



Den aktuelle tid skal være indstillet, så alle ovns funktioner er tilgængelige. Den aktuelle tid skal gemmes. Hvis dette ikke gøres inden for 5 minutter, vil den tidligere tidsindstilling blive indsat.

2. Opvarmning af mad

Eksempel: Hvis du ønsker at tilberede mad i 20 minutter ved 80 % af den maksimale mikrobølgeeffekt, indstilles ovnen således:

1. Tryk på , skærmen viser "P1 00"
2. Tryk på  flere gange, eller drej  for at indstille mikrobølgeeffekten til 80 %, displayet vil vise "P80" (mikrobølgeeffekten er markeret med det relevante symbol, der vises i tabellen på næste side).
3. Tryk på   OK for at bekræfte.
4. Drej  for at indstille tilberedningstiden til 20 minutter
5. Tryk på   OK for at starte opvarmning eller  for at annullere indstillingen



Bemærk: Tiden kan justeres med forskellige indstillinger for individuelle tilberedningsintervaller:

0-1 minut:	5 sekunder
1-5 minutter:	10 sekunder
5-10 minutter:	30 sekunder
10-30 minutter:	1 minut
30-95 minutter:	5 minutter

Symboler, der svarer til tilberedningseffekten:

Mikrobølgeeffekt	100%	80%	50%	30%	10%
Symbol vist på displayet	P100	P80	P50	P30	P10

I ventetilstand trykkes på tasten   OK for en tilberedning ved 100 % effekt i 30 sekunder. Hvert tryk på samme tast øger tiden med 30 sekunder. Den maksimale tilberedningstid er 95 minutter.

I ventetilstand drejes  til venstre for at vælge tilberedningstiden direkte. Efter valg af tid trykkes på   OK for at starte tilberedningen. Mikrobølgeeffekten er 100 %.

I tilstandene automenu og optøning efter vægt kan tilberedningstiden ikke øges.

3. Kvikstart

Brug denne funktion til en hurtig start af tilberedningen. Når maden er sat i mikrobølgeovnen, trykkes på  |  OK gentagne gange for at øge tilberedningstiden og starte tilberedningen. Ved brug af kvikstartfunktionen kan tilberedningstiden indstilles fra 30 sek. til 10 min. Maden tilberedes derefter ved højeste effekt.

4. Optøning efter vægt

1. Tryk på knappen  én gang, og displayet viser "dEF1" (optøning efter vægt).
2. Drej  for at justere vægten af maden (fra 100 g til 2000 g).
3. Tryk på  |  OK for at starte optøningen.









5. Optøning efter tid

1. Tryk på knappen  to gange, og displayet viser "dEF2" (optøning efter tid).
2. Drej  for at indstille tilberedningstiden (fra 00:05 til 95:00).
3. Tryk på  |  OK for at starte optøningen.

6. Tilberedning i flere trin

Indstil tilberedningsprogrammet. Der kan indstilles tre effektive niveauer. Start altid med at indstille optøningsfunktionen, hvis den indgår i flertrinsprogrammet. Apparatet vil bippe, efter at hvert programtrin er gennemført. Automenu kan ikke bruges til tilberedning i flere trin.













Eksempel: Gør følgende for at optø maden i 5 minutter og derefter tilberede den i 7 minutter ved 80 % mikrobølgeeffekt:

1. Tryk på knappen  to gange (displayet viser "dEF2").
2. Drej  for at indstille optøningstiden til 5 minutter.
3. Tryk på  én gang.
4. Drej  for at indstille mikrobølgeeffekten til 80 % (display vil vise "P80").
5. Tryk på  |  OK for at bekræfte.
6. Drej  for at indstille tilberedningstiden til 7 minutter.
7. Tryk på  |  OK for at starte apparatet.

7. Forsinket start

Indstil først den aktuelle tid, derefter tilberedningsprogrammet, som beskrevet ovenfor, og endelig den ønskede forsinkede start.









Eksempel: Hvis du ønsker at starte tilberedningen på et bestemt tidspunkt ved brug af mikrobølgeeffekt på 80 % i 7 minutter, skal du gøre følgende:

1. Indstil først den aktuelle tid (se pkt. 1).
2. Indstil tilberedningsprogrammet. Der kan indstilles tre effektniveauer. Optøning kan ikke bruges i forbindelse med forsinket start.
 - a) Tryk på  én gang.
 - b) Drej  for at indstille mikrobølgeeffekten til 80 % (displayet vil vise "P80").
 - c) Tryk på   OK for at bekræfte.
 - d) Drej  for at indstille tilberedningstiden til 7 minutter. Herefter skal du ikke trykke på   OK men følge disse trin:
3. Tryk på , timetallene blinker.
4. Drej  for at indstille timetallene (fra 0 til 23).
5. Tryk på , minuttallene blinker.
6. Drej  for at indstille minuttallene (fra 0 til 59).
7. Tryk på   OK for at starte den forsinkede tilberedning.

Apparatet vil bippe, når tilberedningen starter. Det sidste trin vil blive bekræftet af et lydsignal, og nedtælling af forsinket start begynder. Mikrobølgeovnen tænder automatisk, når nedtællingen er færdig.





8. Forudindstillede programmer

Eksempel: Hvis du ønsker at bruge "Automenu" til tilberedning af 250 g fisk.







1. Drej  med uret for at vælge funktionen "A3".
2. Tryk på  |  |  for at bekræfte det valgte forudindstillede program.
3. Drej  for at vælge vægten 250 g.
4. Tryk på  |  |  for at starte det valgte forudindstillede program.
5. Mikrobølgeovnen bipper, når afkølingen er færdig.

Menu	Vægt	Display
A1 Automatisk genopvarmning	200	200
	400	400
	600	600
	200	200
A2 Grøntsager	300	300
	400	400
	250	250
A3 Fisk	350	350
	450	450
	250	250
A4 Kød	350	350
	450	450
	50 g (med 450 ml koldt vand)	50
A5 Pasta	100 g (med 800 ml koldt vand)	100
	200	200
A6 Kartoffel	400	400
	600	600
	200	200
A7 Pizza	400	400
	200	200
A8 Suppe	400	400

9. Børnesikring

Aktivering af børnesikringen: Tryk på  i ca. 3 sekunder, indtil displayet viser , og der høres et langt bip - børnesikringen er aktiveret. Deaktivering af børnesikringen: Tryk på  i ca. 3 sekunder, indtil displayet viser , og der høres et langt bip - børnesikringen er nu deaktiveret.

10. Oplysninger om funktioner:

1. Tryk på  under tilberedningen for at vise det aktuelle effektniveau.
2. Tryk på , når funktionen forsinket start er aktiv, for at vise tidsindstillingen.
3. Tryk på  |  |  for at genoptage tilberedningen, efter at døren har været åbnet og lukket.
4. Tryk på  under tilberedningen for at vise den aktuelle tid.

11. Rensning

Kontroller, at ovnen er afbrudt fra strømforsyningen.

1. Efter brug rengøres indersiden af ovnen med en let fugtig klud.
2. Rengør tilbehør på sædvanlig vis med sæbe og vand.
3. Dørrammen, tætningslisten og alle tilhørende dele, skal rengøres grundigt med en fugtig klud.

FEJLFINDING

Mikrobølgeovnen forstyrrer tv-modtagelsen	Tv- og radiomodtagelse kan blive forstyrret, når mikrobølgeovnen er i brug. Det samme gælder for små husholdningsapparater såsom blænder, støvsuger og elektriske blæsere. Dette er normalt.
Dæmpet ovnllys.	Når der laves mad med lav mikrobølgeeffekt, kan ovnlyset blive dæmpet. Dette er normalt.
Der dannes kondens på døren, og der kommer varm luft ud af ventilerne.	Under madlavning kan der udslippe damp fra maden. Det meste af dampen kommer ud gennem ventilerne. Noget af dampen kan imidlertid sætte sig som kondens på køligere områder såsom ovndøren. Dette er normalt.

DA

Fejl	Mulig årsag	Afhjælpning
Ovnen starter ikke.	Strømkablet er ikke sat i stikkontakten eller ikke sat korrekt i stikkontakten	Træk stikket ud, og sæt det igen efter 10 sekunder.
	Sikring, der er gået, eller aktiveret sikkerhedsafbryder.	Udskift sikringen eller tænd for sikkerhedsafbryderen (alle reparationer skal udføres hos producenten)
	Problem med stikkontakt	Tjek stikkontakten ved at tilslutte et andet apparat.
Ovnen varmer ikke.	Lågen er ikke lukket rigtigt.	Luk lågen helt.
Drejetallerkenen larmer, når ovnen er i brug	Drejeringen eller bunden af ovnen er snavset.	Se "Vedligeholdelse af mikrobølgeovnen"

RENGØRING

Før rengøring skal du sikre, at ovnen er afbrudt fra strømforsyningen.

a) Efter brug rengøres indersiden af mikrobølgeovnen med en fugtig klud.

b) Rengør ekstraudstyret på normal vis i sæbevand.

c) Snavset dørramme, tætningsliste og alle tilhørende dele rengøres forsigtigt med en fugtig klud. Når ovndørens overflade rengøres, må der kun bruges mild sæbe eller vaskemiddel, som påføres med en svamp eller en blød klud.

Når glasdøren rengøres, må der ikke bruges ridsende rengøringsmidler eller skarpe metalgenstande, da disse kan forårsage ridser på overfladen og beskadige glasset.

Rengøring af ovnrum: Læg en halv citron i en skål, tilsæt 3 dl vand og sæt mikrobølgeovnen på højeste effekt i 10 minutter.

Efter rengøring afbrydes strømforsyningen, og ovnrummet aftørres med en blød tør klud.

Garanti

Garantiservice som angivet på garantikortet

Producenten kan ikke holdes ansvarlig for nogen som helst skade, der er forårsaget af forkert brug af apparatet.

Producentdeklaration

Producenten erklærer herved, at dette produkt lever op til kravene i følgende europæiske direktiver:

- **Lavspændingsdirektivet 2014/35/UE**
- **Direktivet vedr. elektromagnetisk kompatibilitet (EMC) 2014/30/UE**
- **ErP-direktivet 2009/125/UE**
- **Direktivet RoHS 2011/65/UE**

og er således mærket med symbolet **CE** og er forsynet med en overholdelsesdeklaration, der stilles til rådighed for markedsregulatorer.

KIITOS, ETTÄ OSTIT TÄMÄN LAITTEEN

HYVÄ ASIAKAS

Laitteesi on poikkeuksellisen helppo käyttää ja hyvin tehokas. Valmistaja on testannut laitteen turvallisuuden ja toiminnan perusteellisesti ennen sen pakkaamista ja lähettämistä.

Lue nämä käyttöohjeet huolellisesti ennen laitteen käyttöä.

Näissä ohjeissa esiintyvillä symboleilla on seuraava tarkoitus:



Tärkeitä tietoja laitteen oikeasta käytöstä ja henkilökohtaisesta turvallisuudestasi.



Laitteen käyttöä koskevia vihjeitä



Laitteen virheellisestä käytöstä aiheutuvat riskit. Pätevän teknikon on suoritettava toimet.



Tietoja siitä, miten voit suojella ympäristöä.



Tämä osoittaa toimenpiteet, joita käyttäjä ei saa tehdä.

SISÄLTÖ

TEKNISET TIEDOT	38
VAROTOIMET	39
KÄYTÖN TURVALLISUUSOHJEET	40
KÄYTETYN LAITTEEN HÄVITTÄMINEN/ROMUTUS	44
SUOJAKYTKENNÄN ASENNUS	45
RUOANVALMISTUSASTIAT	46
MIKROAALTOUUNIN ASETUS	48
PYÖRIVÄN ALUSTAN ASENNUS	48
LAITTEEN ASENNUS	49
KÄYTTÖ	50
VIANMÄÄRITYS	54
PUHDISTUS	54
TAKUU JA MYYNNIN JÄLKEINEN HUOLTO	55

TEKNISET TIEDOT

Malli	ME 2070	ME 2070 S
Virtalähde	230V~ 50Hz	230V~ 50Hz
Toimintataajuus [MHz]	2450	2450
Melutaso [dB(A) re 1pW]	63	63
Virrankulutus [W]	1050	1050
Mikroaaltojen nimellinen lähtöteho [W]	700	700
Grillin nimellinen lähtöteho	-	-
Uunin tilavuus [l]	20	20
Pyörivän alustan halkaisija [mm]	255	255
Ulkoiset mitat (K x L x S) [mm]	259 x 440 x 355	259 x 440 x 355
Uuni on sisäänrakennettava laite	-	-
Nettopaino [kg]	10,7	10,7



Laite on tarkoitettu vain talouskäyttöön.

Valmistaja varaa itselleen oikeuden tehdä muutoksia, jotka eivät vaikuta laitteen käyttöön.



Käyttöohjeiden kuvat ovat vain ohjeiden havainnollistamiseksi. Täydellinen luettelo varusteista on tämän käyttöohjeen asianomaisessa kohdassa.

**MITEN VÄLTÄT MAHDOLLISEN LIIALLISEN ALTISTUMISEN MIKROAALTOENERGIALLE**

Älä yritä käyttää uunia ovi auki, sillä tämä voi aiheuttaa haitallisen altistumisen mikroaaltoenergialle. Älä poista käytöstä turvalukituslaitteita tai yritä kiertää niitä.



Älä aseta mitään uunin etupinnan ja luukun väliin tai anna lian tai pesuainejäämien kerääntyä tiivistepinnoille.



Älä käytä uunia, jos se on vaurioitunut. On erityisen tärkeää, että luukku suljetaan kunnolla ja ettei seuraavissa ole mitään vaurioita:

- 1) luukku (painaumat, halkeamat)
- 2) saranat ja lukot (rikkoutuneet, halkeilleet tai irronneet)
- 3) luukun tiivisteet ja tiivistepinnat



Kaikki säädöt, huolto ja korjaukset on annettava tehtäväksi vain valmistajan valtuuttamalle huoltohenkilöstölle, jolla on oikea pätevyys. Tämä koskee etenkin työtä, joka liittyy käyttäjää mikroaaltosäteilyltä suojaavan kannen poistamiseen.



Pidä laite ja sen virtajohto poissa alle 8-vuotiaiden lasten ulottuvilta.



Mikroaaltouunia ei pidä sijoittaa kaappiin*



VAROITUS: Laite ja sen käsillä olevat osat kuumenevat käytön aikana. Vältä kosketusta kuumiin osiin. Alle 8-vuotiaat lapset on pidettävä poissa laitteen luota, ellei aikuinen valvo heitä.



Älä puhdistu laitetta höyryllä.



Kotelon pinnat voivat tulla kuumiksi, kun uuni on toiminnassa.

* koskee uunimalleja, jotka eivät ole sisäänrakennettavia laitteita

LUE HUOLELLISESTI JA SÄILYTÄ MYÖHEMPÄÄ KÄYTTÖÄ VARTEN



Noudata seuraavia turvaohjeita tulipaloriskin, henkilövahinkojen tai liialliselle mikroaaltoenergialle altistumisen välttämiseksi laitetta käytettäessä:



Lue käyttöohjeet ennen laitteen käyttöä.



Laitetta on valvottava tarkasti, jotta vähennetään tulipalon riskiä uunin sisäpuolella.



Käytä tätä laitetta vain sen oikeaan käyttötarkoitukseen tämän oppaan ohjeiden mukaisesti. Älä käytä laitteeseen syövyttäviä kemikaaleja. Uuni on suunniteltu ruoan kuumentamiseen ja kypsentämiseen. Sitä ei ole tarkoitettu teollisuus- tai laboratoriokäyttöön.



VAROITUS: Kun laitetta käytetään yhdistelmätilassa, lapset voivat syntyvien korkeiden lämpötilojen takia käyttää mikroaaltouunia vain aikuisen valvonnassa.



VAROITUS: Nesteitä tai muita ruokia ei saa lämmittää suljetuissa astioissa, sillä astiat voivat räjähtää.



VAROITUS: Laitetta voivat käyttää vähintään 8-vuotiaat lapset tai henkilöt, joiden fyysiset, henkiset tai aisteihin liittyvät kyvyt ovat alentuneet, tai ne, joilla ei ole kokemusta laitteesta tai jotka eivät tunne sitä, mikäli tämä tapahtuu heidän turvallisuudestaan vastaavien henkilöiden valvonnassa tai näiden heille antaman ohjauksen mukaisesti ja mikäli he tuntevat laitteen käyttöön liittyvät riskit. Varmista, etteivät lapset leiki laitteella. Lapset eivät saa tehdä laitteen puhdistusta ja ylläpitoa, elleivät he ole vähintään 8 vuotta ja pätevän henkilön valvonnassa.



Käytä vain ruoanvalmistusastioita, jotka sopivat käytettäväiksi mikroaaltouunissa.



Kun ruokaa kuumennetaan muovi- tai paperiastioissa, pidä mikroaaltouunia erityisesti silmällä, sillä astiat voivat syttyä tuleen.



Jos näet savua tai tulta, katkaise laitteen virta tai irrota pistoke virtalähteestä ja pidä luukku suljettuna, kunnes liekit ovat sammuneet.

Juomien mikroaaltokuumennus voi aiheuttaa viivästyntä kiehumista. Ole siksi varovainen, kun käsittelet astiaa.



Luukun ja siihen liittyvien osien puhdistusohjeet ovat tämän käyttöohjeen asianomaisessa kohdassa.



Uuni on puhdistettava säännöllisesti. Poista mahdolliset ruoan ja tähteiden jäämät



Uunin puhdistuksen laiminlyönti voi vaurioittaa pintaa, mikä saattaa vaikuttaa haitallisesti kestävyYTEEN ja aiheuttaa vaaratilanteita.



Tärkeää! Jos virtajohto on vaurioitunut, valmistajan, asiantuntijan korjaamon tai pätevän henkilön on vaihdettava se vaaran välttämiseksi.



Testikuumenna grillilämpö ennen käyttöä (savu voidaan johtaa pois tuuletusritilän kautta):

- Kytke huoneen tuuletusjärjestelmä päälle ja/tai avaa ikkuna.

- Aseta uuni kuumentamaan vain grillivastusta 3 minuutiksi ilman kuumennettavaa ruokaa.



Uuni on sijoitettava tasaiselle pinnalle.



Pyörivän alustan ja pyörivän vaunuyksikön on oltava uunissa kypsennyksen aikana. Aseta ruoka varovasti pyörivälle alustalle ja käsittele alustaa varoen rikkoutumisen välttämiseksi.



Ruskistuslautasen virheellinen käyttö voi aiheuttaa pyörivän alustan halkeamisen korkean lämpötilan takia.



Käytä mikroaaltouunissa kypsentämiseen vain pusseja, jotka ovat oikean kokoisia.



Mikroaaltouunissa on useita sisäisiä virrankatkaisimia, jotka estävät säteilyn, kun luukku on auki. Älä peukaloi näitä katkaisimia.



Älä käytä uunia tyhjänä. Uunin käyttö ilman ruokaa tai vähän vettä sisältävän ruoan kypsentyminen saattaa johtaa tulipaloon, hiiltymiseen, kipinäintiin ja uunin sisäpuolen vaurioon.



Älä kypsennä ruokaa suoraan pyörivällä alustalla. Pyörivän alustan liiallinen kuumeneminen voi aiheuttaa sen rikkoutumisen.



Älä kuumenna tuttipulloja tai vauvanruokaa mikroaaltouunissa. Kuumeneminen saattaa tapahtua epätasaisesti ja aiheuttaa fyysisen vamman.



Älä käytä kapeakaulaisia astioita, kuten siirappipulloja.



Älä paista upporasvassa mikroaaltouunissa.



Älä säilö mikroaaltouunissa, sillä purkin koko sisältö ei aina saavuta kiehumispistettä.



Älä käytä mikroaaltouunia kaupallisiin tarkoituksiin. Tämä laite on tarkoitettu käytettäväksi kotona tai vastaavissa tiloissa, kuten*: työntekijöiden keittiössä kaupoissa, toimistoissa tai muissa työympäristöissä, asiakkaiden käytössä hotelleissa, motelleissa ja muissa majoitustiloissa*.



Jotta vältetään kuumien nesteiden ja juomien viivästynyt kiehuminen ja palovammojen vaara, sekoita nestettä astiassa ennen sen asettamista uuniin ja uudelleen kuumentamisajan puolivälissä. Jätä sitten astia uuniin lyhyeksi ajaksi ja sekoita uudelleen ennen sen poistamista uunista.



Älä unohda ruokaa mikroaaltouuniin, jotta vältät liiallisesta kuumennuksesta johtuvan palovamman.



Kun laitetta käytetään yhdistelmätilassa, lapset voivat syntyvien korkeiden lämpötilojen takia käyttää mikroaaltouunia vain aikuisen valvonnassa.



Laitetta ei ole tarkoitettu sellaisten henkilöiden (lapset mukaan lukien) käyttöön, joiden fyysiset, henkiset tai aisteihin liittyvät kyvyt ovat alentuneet tai joilla ei ole kokemusta laitteesta tai jotka eivät tunne sitä, ellei tämä tapahdu heidän turvallisuudestaan vastaavien henkilöiden valvonnassa tai näiden heille antaman ohjauksen mukaisesti. Lapset eivät saa leikkiä laitteella.



Älä ylikypsennä ruokia.



Älä käytä uunia säilytykseen. Älä varastoi mikroaaltouuniin syttyviä esineitä, kuten leipää, keksejä, paperituotteita jne. Jos salama iskee voimalinjaan, uuni saattaa kytkeytyä päälle automaattisesti.



Poista astioista / paperi- tai muovipusseista metallisulkimet ja -kiinnittimet ennen niiden laittamista uuniin.



Mikroaaltouunin on oltava maadoitettu. Liitä vain pistorasiaan, jossa on oikea suojakytkentä. Ks. "Suojakytkenän asennus."



Jotkin tuotteet, kuten kokonaiset kananmunat (keitetyt tai tuoreet), vesi, öljy tai rasva, suljetut astiat ja suljetut lasipurkit voivat räjähtää, eikä niitä siksi pidä kuumentaa uunissa.



Mikroaaltouunia on aina käytettävä aikuisen valvonnassa. Älä anna lasten leikkiä laitteella tai päästä käsiksi säätimiin.



Älä käytä uunia, jos sen riviliitin tai pistoke on vaurioitunut, jos se ei toimi oikein tai jos se on vaurioitunut tai pudonnut.



Älä peitä tai estä uunin tuuletusaukkoja.



Älä säilytä uunia ulkona tai käytä sitä siellä.

KÄYTÖN TURVALLISUUSOHJEET



Älä käytä mikroaaltouunia veden tai tiskialtaan lähellä, kosteassa tilassa tai uima-altaan lähellä.



Älä upota virtajohtoa tai pistoketta veteen.



Pidä johto poissa kuumennetuilta pinnoilta.



Älä anna liitäntäjohdon roikkua pöydän tai tiskipöydän reunan yli.



Laitetta on käytettävä asennetun koristekehyyksen kanssa*



Sisäkammion pinta on kuuma mikroaaltouunin käytön jälkeen.



Tarkista uuni ja sen virtajohto säännöllisesti vaurioiden varalta. Jos havaitset vaurion, älä käytä uunia.

KÄYTETYN LAITTEEN HÄVITTÄMINEN/ROMUTUS



PAKKAUKSEN PURKAMINEN



Kuljetuksen aikana käytetään suo-
japakkausta, joka suojaa laitetta
mahdolliselta vauriolta. Hävitä pak-
kauksen purkamisen jälkeen kaikki
pakkaustarvikkeet tavalla, joka ei
aiheuta haittaa ympäristölle.

Laitteen kaikki pakkausmateriaalit
ovat ympäristöystävällisiä. Ne voi-

daan kierrättää 100-prosenttisesti, ja niissä on tästä
kertova asianmukainen symboli.

Tärkeää! Pidä pakkauksen purkamisen aikana
pakkausmateriaali (polyeteenipussit, polystyreeni-
kappaleet jne.) poissa lasten ulottuvilta.



LAITTEEN HÄVITTÄMINEN



Käyttöikänsä lopussa olevaa laitetta
ei saa hävittää normaalin yhdyskun-
tajätteen mukana, vaan se on vietävä
elektronisen jätteen keräys- ja kier-
rätyspisteeseen. Tämä on osoitettu
symbolilla, joka on tuotteessa itsessään,
käyttöohjeissa tai pakkauksessa.

Kuten symboli osoittaa, tämän tuotteen valmistuk-
sessa käytetyt materiaalit voidaan käyttää uudelleen.
Näin autat käyttämään sen materiaalit ja osat uudel-
leen sekä samalla suojelet ympäristöä.

Tietoja loppuun käytettyjen sähkölaitteiden hävittä-
mispisteistä on saatavissa paikallisilta viranomaisilta.

* sovellettavissa sisään rakennettaviin laitteisiin

VAARA

Sähköiskun vaara kosketettaessa. Jotkin sisäiset osat voivat aiheuttaa vakavan loukkaantumisen tai kuoleman. Älä pura tätä laitetta.

VAROITUS

Sähköiskun vaara. Maadoituksen virheellinen käyttö voi aiheuttaa sähköiskun. Älä liitä pistoketta pistorasiaan ennen kuin laite on asennettu ja maadoitettu oikein.

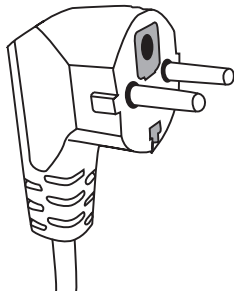

Tämä laite täytyy maadoittaa. Oikosulun tapahtuessa maadoitus vähentää sähköiskun vaaraa. Laite on varustettu maadoitusjohdolla ja asiaankuuluvalla pistokkeella. Pistoke on liitettävä oikein asennettuun ja maadoitettuun pistorasiaan.

Jos et täysin ymmärrä maadoitusohjetta tai et ole varma, onko laite maadoitettu oikein, ota yhteys pätevään sähkö- tai huoltoteknikkoon.

Jos käytät jatkojohtoa, käytä vain kolmijohtimista jatkojohtoa, jossa on maadoitusliitin.

Valmistaja ei vastaa vahingosta tai loukkaantumisesta, joka johtuu mikroaaltouunin liittämisestä virtalähteeseen ilman suojakytkentää tai väärin toimivan suojakytkennän kanssa.

Laitteessa on lyhyt virtajohto, jotta pienennetään riskiä pitkän johdon sotkeentumiseen tai siihen kompastumiseen.

Jos käytät jatkojohtoa:

- Jatkojohdon on kestettävä laitteen edellyttämä nimellisvirta.

- Jatkojohdon on oltava 3-johtiminen ja maadoitettu.

- Jatkojohto on järjestettävä niin, ettei se roiku pöydän päällä, josta lapset voivat vetää sitä tai jäädä siihen vahingossa kiinni.

VAROITUS



Loukkaantumisvaara. Tiiviisti suljetut astiat saattavat räjähtää. Suljetut astiat on avattava ja muovipussi on puhkaistava ennen kypsennystä.

Materiaalit, joita voidaan käyttää mikroaaltouunissa, ja materiaalit, joiden käyttöä on siinä vältettävä.

Joidenkin ei-metallisten ruoanvalmistusastioiden käyttö ei ehkä ole turvallista mikroaaltouunissa. Jos olet epävarma, voit tarkistaa astian tämän toimenpiteen avulla.

Ruoanvalmistusastioiden tarkistus:

- 1 Täytä mikroaaltouuniin kestävä astia 1 kupilla kylmää vettä (250 ml) ja tee sama testiastialle.
- 2 Käytä uunia enimmäisteholla 1 minuutti.
- 3 Kosketa varovasti testiastiaa. Jos astia on kuuma, älä käytä sitä mikroaaltouunissa.
- 4 Älä ylitä 1 minuutin kuumennusaikaa.

Materiaalit, joita ei voi käyttää mikroaaltouunissa

Ruoanvalmistusastian tyyppi	Huomautuksia
Alumiinipannu	Saattaa aiheuttaa valokaaren. Siirrä ruoka mikroaaltouuniin kestävään astiaan.
Pahvirasia, jossa on metallisanka	Saattaa aiheuttaa valokaaren. Siirrä ruoka mikroaaltouuniin kestävään astiaan.
Metallinen tai metallirunkoinen astia	Metalli suojaa ruokaa mikroaaltoenergialta Metallirunko voi aiheuttaa valokaaren.
Metallisuljin - tiukennettu	Saattaa aiheuttaa valokaaren ja tulipalon uunissa.
Paperipussit	Saattavat aiheuttaa tulipalon uunissa.
Vaahtomuovi	Vaahtomuovi saattaa sulaa tai saastuttaa nesteen, jos se altistuu korkeille lämpötiloille.
Puu	Puu kuivuu, kun se kuumennetaan mikroaaltouunissa ja voi halkeilla tai haljeta.

Materiaalit, joita voidaan käyttää mikroaaltouunissa

Ruoanvalmistusastian tyyppi	Huomautuksia
Alumiinifolio	Vain suojaamaan. Pieniä ja sileitä paloja voidaan käyttää peittämään lihan tai kanan ohuita päitä, jotta ne eivät kypsenny liikaa. Jos folio on liian lähellä uunin seinämiä, voi syntyä valokaaripurkaus. Folion on oltava vähintään 2,5 cm:n päässä uunin seinistä.
Ruskistuslautanen	Noudata valmistajan ohjeita. Ruskistuslautasen pohjan on oltava vähintään 5 mm pyörivän alustan yläpuolella. Virheellinen käyttö voi aiheuttaa pyörivän alustan halkeamisen.
Ruoka-astiat	Vain mikroaaltouuneihin sopivat. Noudata valmistajan ohjeita. Älä käytä halkeilleita tai lohjenneita astioita.
Lasipurkit	Poista aina kansi. Käytä vain ruoan kuumentamiseen sopivaan lämpötilaan. Useimmat lasipurkit eivät ole kuumuutta kestäviä ja saattavat räjähtää.
Lasiastiat	Käytä mikroaaltouunissa vain kuumuutta kestäviä lasiastioita. Varmista, ettei niissä ole metallirunkoa. Älä käytä halkeilleita tai lohjenneita astioita.
Mikroaaltokypsennyksen tarkoitettut pussit	Noudata valmistajan ohjeita. Älä sulje metallisulkimilla.

RUOANVALMISTUSASTIAT

Paperilautaset ja -kupit	Leikkaa halki, jotta höyry pääsee pois. Käytä vain lyhyeen kypsennykseen/kuumentamiseen. Älä jätä uunia valvomatta kuumentamisen aikana.
Talouspaperit	Käytä kuumennettavan ruoan peittämiseen rasvan imemiseksi. Käytä vain lyhyeen kypsennykseen jatkuvan valvonnan aikana.
Pergamenttipaperi	Käytä peittämiseen roiskumisen estämiseksi tai haihdutusastiana.
Muovi	Vain mikroaaltouuneihin sopivat. On oltava merkintä "käytettäväksi mikroaaltouunissa". Jotkin muoviasiat pehmenevät, kun sisältö kuumenee. Mikroaaltokypsennykseen tarkoitettut pussit ja suljetut muovipussit on puhkaistava tai viilletävä, tai niiden ilmavirtaus on tuotettava pakkauksen ohjeiden mukaan.
Muovipakkaus	Vain mikroaaltouuneihin sopivat. Käytä ruoan peittämiseen kypsennyksen aikana kosteuden säilyttämiseksi. Älä anna muovipakkauksen koskettaa ruokaa.
Lämpömittarit	Vain mikroaaltouuneihin sopivat. (Lihan ja sokerin lämpötilanturit).
Voipaperi	Käytetään peittämään roiskumisen estämiseen ja kosteuden säilyttämiseen.

Ruoanvalmistusastian materiaali	Mikroaalto	Grilli	Yhdistelmätila
Kuumuutta kestävä lasi	KYLLÄ	KYLLÄ	KYLLÄ
Tavallinen lasi	EI	EI	EI
Kuumuutta kestävä keramiikka	KYLLÄ	EI	EI
Mikroaaltouunin kestävät muoviasiat	KYLLÄ	EI	EI
Talouspaperi	KYLLÄ	EI	EI
Metalliasia	EI	KYLLÄ	EI
Metalliteline (toimitettu uunin mukana)*	EI	KYLLÄ	EI
Alumiinifolio ja folioastiat	EI	KYLLÄ	EI

* Saatavissa valituissa malleissa

Mikroaltouunin varusteet

Poista kaikki pakkauspakkausmateriaali uunin sisä- ja ulkopuolelta ennen uunin käyttöä. Uunin mukana toimitetaan seuraavat varusteet:

Pyörivä alusta	1
Pyörivä vaunu	1
Käyttöohjeet	1
Grilliritilä	1*

F1

- A) Käyttöpaneeli
 B) Järjestelmän turvalukko - katkaisee virran uunista kun ovi avataan käytön aikana.
 C) Akseli
 D) Pyörivä alusta
 E) Oven lasipaneeli
 F) Oven koneisto

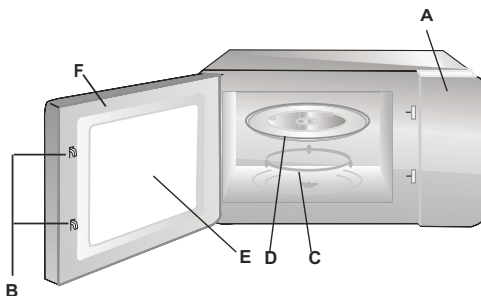

PYÖRIVÄN ALUSTAN ASENNUS

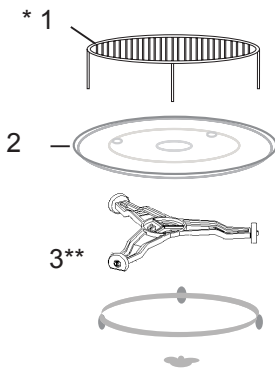

- 1 Älä koskaan purista pyörivää alustaa tai aseta sitä ylösalaisin.
- 2 Käytä kypsennettäessä aina pyörivää alustaa ja pyörivää vaunua.
- 3 Aseta kypsennettävä tai kuumennettava ruoka aina pyörivälle alustalle.

Yksittäiset varusteet:

1. Grilliteline
2. Pyörivä alusta
3. Pyörivä vaunu

* Saatavissa valituissa malleissa Huomautus: Laitteen mukana toimitettua grillitelinettä on käytettävä vain jos laite on asetettu GRILLI-tilaan. Aseta teline pyörivälle alustalle.

** Vaunusta on saatavilla kaksi versiota mallin mukaan. Nämä eivät ole keskenään vaihdettavia.

LAITTEEN ASENNUS

- Poista kaikki pakkausmateriaalit ja osat.
- Tarkista uuni vaurioiden, kuten painumien tai oven kohdistusvirheen tai rikkoutumisen, varalta.
- Poista mahdollinen suojakalvo kotelon päältä.
- Älä asenna uunia, jos se on vaurioitunut.



Älä poista vaaleanruskeaa kiillekantta, joka on pultattu syvennykseen suojaamaan mikroaaltouunin magnetronia.

Asennus

1. Laitte on tarkoitettu vain talouskäyttöön.
2. Laitetta voidaan käyttää vasta sen jälkeen, kun se on asennettu keittiökalusteisiin.
3. Asennusohjeet ovat Asennusoppaassa*.
4. Mikroaaltouuni on asennettava kaappiin, jonka leveys on 60 cm.

Älä poista laitteen pohjassa olevia jalvoja*.

Tulo- ja lähtöaukkojen tukkiminen voi vaurioittaa mikroaaltouunia.

Aseta uuni mahdollisimman kauas radiosta ja televisiosta. Mikroaaltouunin käyttö voi häiritä radion ja television vastaanottoa.

2. Kytke virtapistoke normaaliin taloudessa olevaan seinäpistorasiaan. Varmista etukäteen, että jännite ja taajuus vastaavat uunin arvokilven arvoja.

VAROITUS: Älä asenna uunia kaasulieden tai muun kuumuutta tuottavan laitteen yläpuolelle. Tällaisessa asennuksessa uuni saattaa vaurioitua, ja takuu mitätöityy.

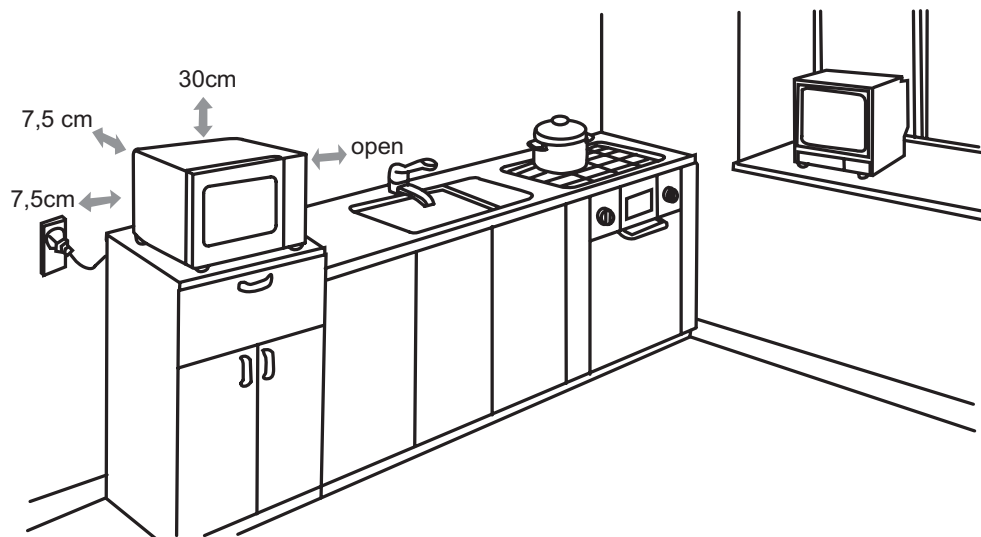

**Käsiteltävissä olevat
pinnat saattavat kuume-
ta käytön aikana.**



* Sovellettavissa sisäänrakennettaviin laitteisiin

Tässä mikroaaltouunissa on moderni sähköohjelmointi, jonka avulla voidaan säätää ruoanvalmistuksen ja uudelleenlämmittämisen ominaisuuksia.

1. Nykyisen kellonajan asetus

Kun mikroaaltouuni kytketään verkkovirtaan, näytössä näkyy 00:00. Jatka seuraavasti:

1. Paina – tuntinumerot alkavat vilkkua.
2. Aseta tunti kääntämällä -säädintä.
3. Paina – minuuttinumerot alkavat vilkkua.
4. Aseta minuutit kääntämällä -säädintä.
5. Tallenna nykyisen kellonajan asetus painamalla .



Nykyinen kellonaika on asetettava, jotta uunin kaikki toiminnot ovat käytettävissä. Nykyinen aika on tallennettava. Jos tätä ei tehdä 5 minuutin sisällä, aiempi kellonaika-asetus palaa käyttöön.

2. Ruoan kuumennus

Esimerkki: Jos haluat kypsentää ruokaa 20 minuuttia 80 %:n enimmäismikroaaltoteholla, aseta uuni seuraavasti:

1. Paina näyttöön tulee P1 00.
2. Aseta mikroaaltotehoksi 80 % painamalla toistuvasti tai kääntämällä -säädintä. Näyttöön tulee "P80" (mikroaaltoteho on merkitty vastaavalla symbolilla, joka näkyy seuraavan sivun taulukosta).
3. Vahvista painamalla OK.
4. Valitse kypsytysajaksi 20 minuuttia kääntämällä -säädintä.
5. Aloita kuumennus painamalla OK tai peruuta asetukset painamalla .

Huomautus: Aikaa voidaan säätää eri tarkkuudella yksittäiselle kypsymisen

aika-alueelle:

0---1 min:	5 sekuntia
1---5 min:	10 sekuntia
5---10 min:	30 sekuntia
10---30 min:	1 minuutti
30---95 min:	5 minuuttia

Kypsennystehoa vastaavat symbolit:

Mikroaaltoteho	100%	80%	50%	30%	10%
Näytössä näkyvä symboli	P100	P80	P50	P30	P10

Kypsennä 100 %:n teholla 30 sekuntia painamalla OK. Kukin saman näppäimen painallus lisää 30 sekuntia. Enimmäiskypsennysaika on 95 minuuttia.



Valitse kypsennysaika suoraan kääntämällä -säädintä vasemmalle odotustiloissa. Kun olet valinnut ajan, aloita kypsennys painamalla OK. Mikroaaltoteho on 100 %.

Auto-valikon ja painon mukaisen sulatuksen tiloissa kypsennysaikaa ei voi lisätä.



3. Pika-aloitus

Tämä toiminto mahdollistaa ruoan kypsennyksen nopean aloituksen. Kun ruoka on asetettu mikroaaltouuniin, lisää kypsennysaikaa painamalla  30 sec OK toistuvasti ja aloita kypsennys. Pikatoiminnossa kypsennysaika voidaan asettaa 30 sekunnista 10 minuuttiin. Ruoka kypsentyä tämän jälkeen enimmäisteholla.

4. Sulatus painon mukaan

1. Paina  kerran. Näyttöön tulee "dEF1" (sulatus painon mukaan).
2. Säädä ruoan paino (välille 100–2 000 g) kääntämällä -säädintä.
3. Aloita sulatus painamalla  30 sec OK .







5. Sulatus ajan mukaan

1. Paina  kahdesti. Näyttöön tulee "dEF2" (sulatus ajan mukaan).
2. Aseta sulatusaika (välille 00:05–95:00) kääntämällä -säädintä.
3. Aloita sulatus painamalla  30 sec OK .

6. Monivaiheinen kypsennys

Aseta kypsennysohjelma. Asetettavissa on kolme tehotasoa. Jos monivaiheiseen ohjelmaan sisältyy sulatus, se on aina asetettava ensin. Laite antaa äänimerkin kunkin päättyneen ohjelman vaiheen jälkeen. Auto-valikkoa ei voi käyttää monivaiheissa kypsennyksessä.

Esimerkki: Jos haluat sulattaa ruokaa 5 minuuttia ja sitten kypsentää sitä 7 minuuttia 80 %:n mikroaaltoteholla, toimi seuraavasti:









1. Paina  kahdesti (näyttöön tulee "dEF2".)
2. Aseta sulatusaika 5 minuutiksi kääntämällä -säädintä.
3. Paina  kerran.
4. Aseta mikroaaltotehoksi 80 % kääntämällä -säädintä (näyttöön tulee "P80").
5. Vahvista painamalla  30 sec OK.
6. Valitse kypsennysajaksi 7 minuuttia kääntämällä -säädintä.
7. Käynnistä laite painamalla  30 sec OK.







7. Viivästetty aloitus

Aseta ensin nykyinen kellonaika, sitten kypsennysprosessi edellä kuvatulla tavalla ja sitten haluttu viive.

Esimerkki: Jos haluat aloittaa ruoan kypsennyksen tiettyyn kellonaikaan käyttäen 80 %:n mikroaaltotehoa 7 minuuttia, toimi seuraavasti:

1. Aseta ensin nykyinen aika (ks. kohta 1).
2. Aseta kypsennysohjelma. Asetettavissa on kolme tehotasoa. Sulatusta ei voi käyttää viivästetyn aloituksen yhteydessä.







- a) Paina  kerran.
- b) Aseta mikroaaltotehoksi 80 % painamalla  (näyttöön tulee "P80").
- c) Vahvista painamalla   .
- d) Valitse kypsennysaika 7 minuutiksi kääntämällä -säädintä. Älä tämän jälkeen paina   , vaan noudata näitä vaihteita:

3. Paina  – tuntinumerot vilkkuvat.
4. Aseta tunnit (0–23) kääntämällä -säädintä.
5. Paina  – minuuttinumerot vilkkuvat.
6. Aseta minuutit (0–59) kääntämällä -säädintä
7. Aseta viivästetty kypsennys painamalla   .

Laite antaa kypsennyksen alettua äänimerkin. Äänimerkki vahvistaa asetuksen viimeisen vaiheen, ja viiveen laskenta alkaa. Mikroaaltouuni kytkeytyy automaattisesti päälle, kun laskenta on päättynyt.





8. Esiasetetut ohjelmat

Esimerkki: Haluat käyttää Auto-valikkoa 250 g painavan kalan valmistukseen.





1. Valitse A3-toiminto kääntämällä  myötäpäivään.
2. Vahvista esiasetettu ohjelma painamalla   OK.
3. Valitse paino 250 g kääntämällä  -säädintä.
4. Aloita esiasetettu ohjelma painamalla   OK.
5. Mikroaaltouuni antaa äänimerkin, kun kypsennys on päättynyt.

Valikko	Paino	Näyttö
A1 Automaattinen uudelle- enkuumennus	200	200
	400	400
	600	600
	200	200
A2 Vihannekset	300	300
	400	400
	250	250
A3 Kala	350	350
	450	450
	250	250
A4 Liha	350	350
	450	450
	A5 Pasta	50 g (+ 450 ml kylmää vettä)
	100 g (+ 800 ml kylmää vettä)	100
A6 Peruna	200	200
	400	400
	600	600
A7 Pizza	200	200
	400	400
A8 Keitto	200	200
	400	400

9. Lapsilukko

Lapsilukon aktivointi: Paina  noin 3 sekuntia, kunnes näyttöön tulee  ja kuuluu pitkä äänimerkki. Lapsilukko on nyt otettu käyttöön. Lapsilukon poistaminen käytöstä: Paina  noin 3 sekuntia, kunnes näyttöön tulee  ja kuuluu pitkä äänimerkki. Lapsilukko on nyt poistettu käytöstä.

10. Tietotoiminnot:

1. Nykyinen teho tulee näkyviin, kun painat  kypsennyksen aikana.
2. Aika-asetus tulee näkyviin, kun painat  viivästetyn aloituksen ollessa aktiivisena.
3. Voit jatkaa kypsennystä oven avaamisen ja sulkemisen jälkeen painamalla   OK.
4. Nykyinen aika tulee näkyviin kypsennyksen aikana, kun painat .

11. Puhdistus

Varmista, että uuni on kytketty irti verkkovirrasta.

1. Puhdista uunin sisäpuoli käytön jälkeen kevyesti kostutetulla liinalla.
2. Puhdista lisävarusteet normaaliin tapaan saippualla ja vedellä.
3. Jos oven kehys, tiiviste ja näihin liittyvät osat ovat likaisia, ne on puhdistettava perusteellisesti kostealla liinalla.

VIANMÄÄRITYS

Mikroaaltouuni häiritsee TV:n vastaanottoa	Television ja radion vastaanotto saattaa häiriintyä, kun mikroaaltouuni on toiminnassa. Sama koskee pieniä kotitalouslaitteita, kuten sekoitinta, pölyimuria ja sähkötuuletinta. Tämä on normaalia.
Himmentynyt uunin valaistus.	Uunin valaistus voi olla himmeämpi, kun kuumennetaan pienellä mikroaaltoteholla. Tämä on normaalia.
Kosteutta tiivistyy luukkuun, kuumaa ilmaa tulee ulos tuuletusaukoista.	Ruoasta voi vapautua kypsennettäessä höyryä. Suurin osa höyrystä poistuu tuuletusaukkojen kautta. Höyryä voi kuitenkin tiivistyä viileämpiin osiin, kuten uunin luukkuun. Tämä on normaalia.

F1

Vika	Mahdollinen syy	Korjaaminen
Uuni ei käynnisty.	Virtajohto ei ole liitetty pistorasiaan tai sitä ei ole liitetty siihen oikein.	Irrota pistoke ja laita se takaisin 10 sekunnin kuluttua.
	Palanut sulake tai lauennut katkaisija.	Vaihda sulake tai käännä katkaisija päälle (mahdolliset korjaukset vain valmistajan huollon kautta)
	Ongelma pistorasiassa	Tarkista pistorasia liittämällä siihen toinen laite.
Uuni ei kuumene.	Luukkua ei ole suljettu kunnolla.	Sulje luukku kokonaan.
Pyörivä alusta pitää melua, kun uuni on toiminnassa	Kiertorengas tai uunin pohja on likainen.	Ks. "Mikroaaltouunin ylläpito"

PUHDISTUS

Varmista ennen puhdistusta, että uuni on irrotettu virtalähteestä.

(a) Puhdista mikroaaltouunin sisäpuoli kostealla liinalla käytön jälkeen.

b) Puhdista varusteet normaaliin tapaan saippuavedessä.

c) Likainen luukun kehys, tiiviste ja siihen liittyvät osat on puhdistettava varovasti kostealla liinalla. Käytä uunin luukun pinnan puhdistamiseen vain mieto saippuaa tai puhdistusainetta, sienellä tai pehmeällä liinalla.

Älä käytä lasiluukun puhdistamiseen mitään hankaavia puhdistusaineita tai teräviä metallisia pesuvälineitä, sillä tämä saattaa naarmuttaa pintaa ja vaurioittaa lasia.

Sisäkammion puhdistaminen: laita puolikas sitruunaa kulhoon, lisää 300 ml vettä ja kytke mikroaalto täydellä teholla päälle 10 minuutiksi.

Irrota mikroaaltouuni puhdistuksen jälkeen verkkovirrasta ja pyyhi sen sisäpuoli pehmeällä ja kuivalla liinalla.

Takuu

Takuuhuolto takuukortin mukaisesti

Valmistajaa ei voida asettaa vastuuseen mistään tämän tuotteen virheellisestä käytöstä aiheutuneesta vauriosta.

Valmistajan vakuutus

Valmistaja vakuuttaa, että tämä tuote vastaa seuraavien eurooppalaisten direktiivien vaatimuksia:

- **Pienjännitedirektiivi 2014/35/EY**
- **Sähkömagneettista yhdenmukaisuutta koskeva direktiivi 2014/30/EY**
- **Ecodesign-direktiivi 2009/125/EY**
- **Direktiivi RoHS 2011/65/EY**

ja sille on tämän mukaisesti annettu **CE** -merkintä ja siitä on tehty vaatimustenmukaisuusvakuutus markkinoita säänteleville viranomaisille.

TACK FÖR ATT DU HAR KÖPT PRODUKTEN

BÄSTA KUND

Din produkt är mycket lätt att använda och extremt effektiv. Innan produkten paketerades och lämnade leverantören, genomgick den noggranna kontroller med avseende på säkerhet och funktion.

Läs bruksanvisningen noga innan produkten används.

Symbolerna i användarmanualen har följande betydelser:



Viktig information om hur produkten används korrekt och om din säkerhet.



Användartips



Risker som uppstår om produkten används felaktigt. Åtgärder som måste utföras av behörig fackman.



Information om miljöskydd.



Symbolen står vid åtgärder som inte får utföras av användaren.

INNEHÅLL

SPECIFIKATION	56
SÄKERHETSÅTGÄRDER	57
SÄKERHETSINSTRUKTIONER FÖR ANVÄNDNINGEN	58
AVFALLSHANTERA/SKROTA FÖRBRUKADE PRODUKTER	62
INSTALLERA SKYDDSKRETSEN	63
KOKKÄRL	64
STÄLLA UPP MIKROVÅGSUGNEN	66
INSTALLERA DEN ROTERANDE TALLRIKEN	66
INSTALLERA UGNEN	67
ANVÄNDNING	68
FELSÖKNING	72
RENGÖRING	72
GARANTI OCH SERVICE	73

SPECIFIKATION

Modell	ME 2070	ME 2070 S
Strömförsörjning	230V~ 50Hz	230V~ 50Hz
Arbetsfrekvens [MHz]	2450	2450
Ljudnivå [dB(A) re 1pW]	63	63
Strömförbrukning [W]	1050	1050
Mikrovågornas märkeffekt [W]	700	700
Märkeffekt, grill	-	-
Ugnskapacitet [l]	20	20
Den roterande tallrikens diameter [mm]	255	255
Ytermått (H x B x D) [mm]	259 x 440 x 355	259 x 440 x 355
Ugnen är en inbyggnadsugn	-	-
Netto vikt [kg]	10,7	10,7



Ugnen är endast avsedd för hushållsbruk.

Tillverkaren förbehåller sig rätten att introducera ändringar som inte påverkar produktens funktion.



Bilderna i användarmanualen är endast avsedda för att illustrera exempel. En fullständig lista över ugnens tillbehör finns i användarmanualens ifrågakommande avsnitt.

**FÖR ATT UNDVIKA ÖVEREXPONERING AV MIKROVÅGOR**

Försök inte använda ugnen med dörrluckan öppen eftersom en öppen lucka kan orsaka en farlig exponering för mikrovågor. Avaktivera eller manipulera inte säkerhetsspärrarna.



Ställ inga föremål mellan ugnens framsida och dörrluckan och förhindra att smuts eller rester av rengöringsmedel tränger in eller samlas i tätninglisten.



Ugnen får inte användas om den är defekt. Det är särskilt viktigt att dörrluckan är ordentligt stängd och att det inte finns skador på:

- 1) dörrluckan (bucklor, sprickor)
- 2) gångjärnen och luckspärren (avbrutna, spruckna eller lösa)
- 3) dörrluckans tätningar och tätninglisten



Alla ändringar, reparationer och allt underhåll bör endast utföras av tillverkarens utbildade servicepersonal. Detta gäller i synnerhet arbeten som innebär att höljet som skyddar användaren mot mikrovågor måste tas bort.



Produkten och dess elsladd ska förvaras oåtkomliga för barn under 8 år.



Mikrovågsugnen ska inte placeras i ett skåp.*



WARNING: Produkten och de komponenter som du kommer åt blir varma under användningen. Undvik att röra vid heta delar. Håll barn under 8 år på avstånd från produkten om det inte finns någon vuxen i närheten.



Produkten får inte rengöras med ånga.



Ugnens insida kan bli mycket varm när ugnen är igång.

* Gäller ugnsmodeller som inte är inbyggnadsugnar.

LÄS IGENOM NOGA OCH SPARA FÖR FRAMTIDA BRUK



Följ nedanstående grundläggande säkerhetsanvisningar för att undvika att du skadar dig eller utsätter dig för skadliga mängder mikro vågsstrålning:



Läs användarmanualen innan du börjar använda ugnen.



Håll noggrann uppsikt över ugnen för att minska risken att det börjar brinna inuti den.



Använd bara ugnen för de ändamål och på det sätt som anges i manualen. Använd inte frätande kemikalier i ugnen. Ugnen är endast konstruerad för uppvärmning och tillagning av livsmedel. Den är inte avsedd för användning inom industrin eller i laboratorier.



VARNING: Om barn använder ugnen i kombiläget måste en vuxen ha uppsikt över dem, eftersom ugnen i detta läge kommer upp i mycket höga temperaturer.



VARNING: Värm inte vätskor eller annat livsmedel i stängda kärl, kärlet kan explodera.



VARNING: Produkten får användas av barn över 8 år och av personer med fysiska, sensoriska eller psykiska funktionshinder, eller med bristande erfarenhet av och kunskap om produkten, om de står under uppsikt eller har blivit instruerade om hur den används på ett säkert sätt och om de känner till hur faror undviks. Barn får inte leka med ugnen. Ugnen ska inte rengöras eller underhållas av barn om de inte är 8 år eller äldre samt står under uppsikt av en kompetent vuxen.



Använd bara kokkärl som är avsedda för mikro vågsugnar.



När du värmer mat i kärl av plast eller papper bör du kontrollera ugnen ofta för att se så att gnistor inte uppstår.



Stäng av ugnen eller dra ut kontakten och håll dörrluckan stängd tills lågorna har slocknat om du ser rök eller eld inuti ugnen.

När drycker värms i mikrovågsugn kan de fortsätta koka häftigt även efter att ugnen stängts av, handskas därför försiktigt med kärlet.



Anvisningar om hur tätninglistor och intilliggande delar rengörs finns i användarmanualens ifrågakommande avsnitt.



Ugnen ska rengöras regelbundet. Ta bort all utspild mat och alla matrester



Om ugnen inte hålls ren kan dess ytor förstöras, vilket kan förkorta dess livslängd och eventuellt orsaka faror.



Viktigt! Om elsladden är skadad måste den bytas av tillverkaren, av tillverkarens serviceavdelning eller av behörig elektriker.



Testa grillen innan du använder ugnen första gången (det kan hända att det ryker från fläktgallret):

- starta fläkten i köket eller öppna fönstret,
- ställ in ugnen så att grillen bara värms i cirka 3 minuter, utan att du har mat i ugnen.



Ugnen måste stå på en plan yta.



Den roterande tallriken och det roterande tallriksstället ska vara i ugnen under tillagningen. Var försiktig när du ställer in maten och hantera tallriken försiktigt så att den inte går sönder.



Om brynfatet används på ett felaktigt sätt kan den roterande tallriken skadas p.g.a. den höga temperaturen.



Om du använder påsar för att tillaga mat i mikrovågsugnen ska dessa ha rätt storlek.

SÄKERHETSINSTRUKTIONER FÖR ANVÄNDNINGEN



Mikrovågsugnen har flera inbyggda strömbrytare som förhindrar strålning när dörrluckan är öppen. Manipulera inte dessa strömbrytare.



Starta inte ugnen när den är tom. Om du använder ugnen när den är tom, eller ställer in ett kärl med mycket lite vatten i, kan det börja brinna och ugnens insida kan bli förkolnad, smälta eller skadas på annat sätt.



Placera inte mat direkt på den roterande tallriken. Om den roterande tallriken värms upp för mycket på ett enda ställe kan den spricka.



Värm inte nappflaskor eller barnmat i mikrovågsugnen. Maten kan värmas upp ojämnt och orsaka fysiska skador.



Använd inte kärl med smal hals, t.ex. flaskor.



Friter inte mat i mikrovågsugnen.















Använd inte ugnen för konservering eftersom det inte är säkert att allt innehåll i kärlet uppnår kokpunkten.



Mikrovågsugnen ska inte användas i kommersiellt bruk. Ugnen är avsedd att användas i hemmet eller i lokaler som*: kök på arbetsplatser, i affärer, på kontor eller andra arbetsplatser, för att användas av gäster på hotell, motell och andra boenden, i sommarstugor och liknande*.



För att förhindra att vätskor fortsätter att koka efter uppvärmningstiden, vilket kan orsaka brännskador, ska du ta ut kärlet och röra om i vätskan när halva tillagningstiden har gått och sedan ställa tillbaka kärlet. Låt kärlet stå kvar i ugnen en kort stund efter tillagningstiden och rör om innehållet innan du tar ut kärlet.

-  Glöm inte bort att du har ett käril i ugnen, i annat fall kan du bränna dig p.g.a. att maten kokar häftigt.
-  Om barn använder ugnen i kombiläget måste en vuxen ha uppsikt över dem, eftersom ugnen i detta läge kommer upp i mycket höga temperaturer.
-  Ugnen är inte avsedd att användas av personer (inklusive barn) med någon fysisk eller psykisk funktionsnedsättning eller av personer som saknar erfarenhet eller kännedom om hällen, utom under överinseende av, och i enlighet med instruktioner som lämnas av, personer som ansvarar för deras säkerhet. Barn får inte leka med produkten.
-  Tillaga inte maten för länge.
-  Använd inte ugnen som förvaringsplats. Förvara inte brännbara föremål som bröd, kakor, pappersprodukter och liknande inne i ugnen. Ugnen kan sättas igång automatiskt vid ett åsknedslag.
-  Ta bort alla förslutningar av ståltråd och andra metallföremål från käril/påsar innan du placerar dem i ugnen.
-  Mikrovågsugnen måste vara jordad. Ugnen ska endast anslutas till ett vägguttag med skyddsledare. Se "Installera skyddskretsen".
-  Vissa produkter som hela ägg (både kokta och råa), vatten, olja eller fett, förslutna behållare och stängda glasburkar kan explodera i ugnen. Använd därför inte ugnen för att värma upp sådana produkter.
-  Ugnen får endast användas under uppsikt av vuxna. Låt inte barn leka med ugnen eller dess reglage.
-  Ugnen får inte användas när klämlisten eller kontakten är defekta, om den inte fungerar korrekt eller om den är skadad eller har tappats i golvet.
-  Täck inte över eller blockera ugnens ventiler.
-  Använd eller förvara inte ugnen utomhus.

SÄKERHETSINSTRUKTIONER FÖR ANVÄNDNINGEN



Ugnen ska inte användas nära vatten, i närheten av köksvasken, i fuktiga utrymmen eller i närheten av en pool.



Doppa inte elsladden eller elkontakten i vatten.



Elsladden får inte komma i kontakt med heta ytor.



Låt inte elsladden hänga över kanten på ett bord eller skåp.



Den dekorativa listen måste vara monterad när ugnen används.*



Ugnens insida är mycket varm när ugnen har använts.



Kontrollera regelbundet om ugnen eller elsladden är skadade. Använd inte ugnen om du upptäcker skador.

SV

AVFALLSHANTERA/SKROTA FÖRBRUKADE PRODUKTER



UPPACKNING



Ugnen har en emballerats i en skyddsförpackning så att den inte skadas under transporten. När du har packat upp produkten ska du avfallshandera allt förpackningsmaterial på ett miljösäkert sätt.

Allt använt förpackningsmaterial är miljövänligt. Det är 100 % återvinningsbart och märkt med en symbol som anger detta.

Viktigt! Under uppackning ska förpackningsmaterial (polyetenpåsar, delar av polystyren o.s.v.) förvaras utom räckhåll för barn.



AVFALLSHANTERA PRODUKTEN



När mikrovågsugnen ska skrotas får den inte slängas bland hushållssoporna. Den ska lämnas in på en återvinningsstation eller på ett särskilt deponeringsställe. Detta anges med en symbol på själva produkten, i användarmanualen eller på förpackningen.

Mikrovågsugnens material kan återvinnas enligt anvisningarna. Genom att återanvända eller återvinna materialet, eller delar av det, bidrar du till att skydda vår miljö.

Du kan få information från dina lokala myndigheter om var du deponerar använda elektriska apparater.

* Gäller inbyggnadsugnar

INSTALLERA SKYDDSKRETSEN

FARA

Fara för elstöt vid beröring. Beröring av somliga inre delar kan orsaka fara för liv och lem. Du får inte plocka isär den här enheten.

VARNING

Fara för elstöt. Om jordningen används felaktigt kan du få en elstöt. Sätt inte in elkontakten i uttaget innan ugnen är korrekt installerad och jordad.

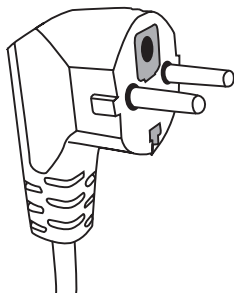

Apparaten måste anslutas till ett jordat uttag. Om en kortslutning skulle inträffa minskar det jordade uttaget risken för elstötar. Ugnen är utrustad med en jordledning och en lämplig kontakt. Kontakten ska sättas in i ett korrekt installerat och jordat uttag.

Kontakta en behörig elektriker eller servicetekniker om du inte förstår jordningsanvisningarna helt eller om du är osäker på att ugnen är korrekt jordad.

Om du måste använda en förlängningssladd måste den ha tre ledare och vara jordad.

Tillverkaren övertar inget ansvar för skador som har uppstått p.g.a. att mikrovågsugnen har anslutits till en strömkälla utan skyddskrets eller med en defekt skyddskrets.

Elsladden som medföljer ugnen är kort för att minska risken att du trasslar in dig eller snubblar över sladden.

Om du använder förlängningssladd:

- Förlängningssladden måste vara anpassad till den nominella strömstyrkan som ugnen behöver.
- Förlängningssladden måste ha tre ledare och vara jordad.
- Förlängningssladden får inte hänga ner, t.ex. över en bordskant, så att barn kan dra i den eller att du oavsiktligt fastnar i den.

VARNING



Risk för skador. Tätt slutna kärl kan explodera. Öppna stängda kärl eller stick hål i plastpåsar innan du tillagar maten.

Material som kan användas i mikrovågsugnen, och material att undvika vid tillagning.

Vissa kokkärl som inte är av metall kan vara farliga att använda i en mikrovågsugn. Om du är osäker kan du kontrollera kokkärlen på följande sätt.

Kontrollera kokkärl:

- 1 Fyll ett kärl som kan användas i mikrovågsugn med 1 kopp kallt vatten (250 ml) och gör likadant med kärlet som ska testas.
- 2 Kör ugnen på full effekt i 1 minut.
- 3 Känn försiktigt på kärlet som har testats. Om kärlet är för varmt ska du inte använda det i mikrovågsugnen.
- 4 Testa inte längre än 1 minut.

Material som inte kan användas i mikrovågsugn

Kokkärlstyp	Anmärkning
Aluminiumbricka	Elektrisk ljusbåge kan bildas. Flytta maten till ett kärl som är säkert att använda i mikrovågsugn.
Pappkartong med handtag av metall	Elektrisk ljusbåge kan bildas. Flytta maten till ett kärl som är säkert att använda i mikrovågsugn.
Kokkärl av metall eller med metall-delar	Metall hindrar mikrovågorna att nå maten. Metalldelar kan generera en elektrisk ljusbåge.
Metallförslutning - åtdragen	Kan generera en elektrisk ljusbåge eller brand i ugnen.
Papperspåsar	Kan orsaka brand i ugnen.
Plastskum	Plastskum kan smälta eller förorena maten om det utsätts för höga temperaturer.
Trä	Trä torkar ut när det värms upp i ugnen och kan spricka eller gå sönder.

Material som kan användas i mikrovågsugn

Kokkärlstyp	Anmärkning
Aluminiumfolie	Bara för att täcka över maten. Små, släta bitar kan användas för att täcka över tunna skivor kött eller fågel så att de inte överkokas. Om folien är för nära ugnsväggarna kan gnistbildning uppstå. Folien måste vara minst 2,5 cm från ugnens väggar
Brynfat	Följ tillverkarens anvisningar. Brynfatets botten måste vara minst 5 mm ovanför den roterande tallriken. Om fatet används felaktigt kan tallriken spricka.
Matservis	Endast sådan som är lämplig för mikrovågsugnar. Följ tillverkarens anvisningar. Använd inte spruckna eller kantstötta kokkärl.
Glasburkar	Ta alltid bort locket. Använd bara för att värma mat upp till en viss temperatur. De flesta glas är inte elfasta och kan explodera.
Glaskärl	Endast elfasta glaskärl får användas i mikrovågsugnen. Kontrollera så att de inte har metallkanter. Använd inte spruckna eller kantstötta kokkärl.
Påsar för tillagning i mikrovågsugn	Följ tillverkarens anvisningar. Förslut inte med klämmor av metall.

KOKKÄRL

Pappersfat och koppar	Stick hål om de är inplastade så att ångan släpps ut. Används bara för kortvarig tillagning/uppvärmning. Lämna inte ugnen utan uppsikt under tillagningen.
Hushållspapper	Kan användas för att täcka över mat eller suga åt sig fett. Använd endast för kortvarig tillagning under konstant uppsikt.
Bakplåtspapper	Kan användas för att täcka över maten för att förhindra stänk eller för att samla upp ånga.
Plast	Endast sådan som är lämplig för mikrovågsugnar. Måste vara märkt för användning i mikrovågsugn. Vissa plastkärl mjuknar när innehållet värms upp. Du ska sticka hål i påsar för tillagning i mikrovågsugn eller i förslutna plastpåsar, eller på annat sätt ventilerade dem i enlighet med tillverkarens anvisningar på förpackningen.
Plastfolie	Endast sådan som är lämplig för mikrovågsugnar. Kan användas för att täcka över mat under tillagning för att vätskan inte ska koka bort. Plastfolien får inte komma i kontakt med maten.
Termometer	Endast sådan som är lämplig för mikrovågsugnar (kött- och sockertermometer).
Vaxat papper	Kan användas för att förhindra matstänk och att vätskan kokar bort.

SV

Kokkärlens material	Mikro	Grill	Kombiläge
Eldfast glas	JA	JA	JA
Vanligt glas	NEJ	NEJ	NEJ
Eldfast porslin	JA	NEJ	NEJ
Plastkärl avsedda för mikrovågsugn	JA	NEJ	NEJ
Hushållspapper	JA	NEJ	NEJ
Metallkärl	NEJ	JA	NEJ
Metallgaller (avsett för ugnen)*	NEJ	JA	NEJ
Aluminiumfolie och aluminiumkärl	NEJ	JA	NEJ

* Finns till valda modeller

STÄLLA UPP MIKROVÅGSUGNEN

Tillbehör till mikrovågsugnen

Ta bort allt förpackningsmaterial, både på in- och utsidan, innan du använder ugnen. Följande tillbehör levereras med ugnen:

Roterande tallrik	1
Roterande tallriksställ	1
Bruksanvisning	1
Grillgaller	1*

- A) Kontrollpanel
- B) Säkerhetslås - stänger av ugnens strömförsörjning om dörrluckan öppnas under tillagningen.
- C) Spindel
- D) Roterande tallrik
- E) Dörrluckans glaspanel
- F) Dörrluckans inramning

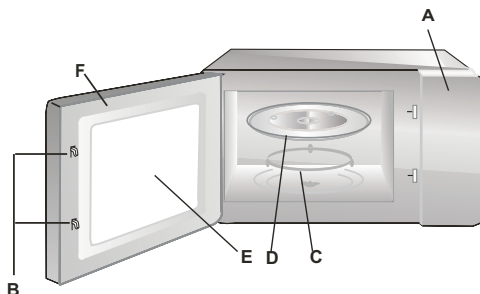

INSTALLERA DEN ROTERANDE TALLRIKEN

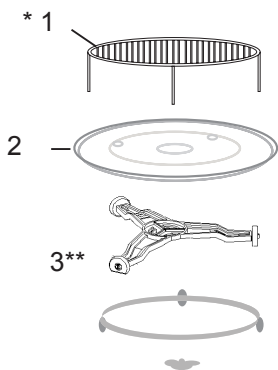

- 1) Den roterande tallriken får inte pressas ihop eller placeras upp och ner.
- 2) Använd alltid den roterande tallriken och det roterande tallriksstället under tillagningen.
- 3) Placera alltid den mat som ska tillagas på tallriken.

Separata tillbehör:

1. Grillgaller
2. Roterande tallrik
3. Roterande tallriksställ

Finns till Ida modeller Obs: Grillgallret som medföljer ugnen ska bara användas när ugnen är inställd på "GRILL". Ställ gallret på den roterande tallriken.

** Stället finns i två utföranden, beroende på modellen. Dessa kan inte ersätta varandra.

INSTALLERA UGNEN

- Ta bort allt förpackningsmaterial och delar.
- Kontrollera så att ugnen inte är skadad, t.ex. bucklor, fel på dörrluckan eller att något är sönder.
- Ta bort all skyddsfilm från väggarna i ugnskammaren.
- Ugnen får inte installeras om den är defekt.



De ljusbruna skydden som är fastsatta i fördjupningen för att skydda mikrovågs-magnetronen får inte tas bort.

Installera

1. Ugnen är endast avsedd för hushållsbruk.
2. Ugnen kan endast användas efter att den har monterats in i köksskåp.
3. Information om montering finns i "Monteringsanvisningen".
4. Mikrovågsugnen ska monteras i ett skåp som är 60 cm.

Ta inte bort fötterna på ugnens undersida*.

Om du blockerar ugnens ingånga- och utgångsöppningar för ventileringen kan ugnen skadas. Ställ ugnen så långt bort som möjligt från radio- och tv-apparater. När du använder mikrovågsugnen kan radions eller tv:ns mottagning störas.

Sätt i elkontakten i ett vanligt, standard eluttag.

Kontrollera först att volt och frekvens är samma som anges på ugnens märkskylt.

WARNING: Installera inte ugnen ovanför en gasspis eller annan värmealstrande hushållsapparat. Om du gör det kan ugnen skadas och garantin upphör att gälla.

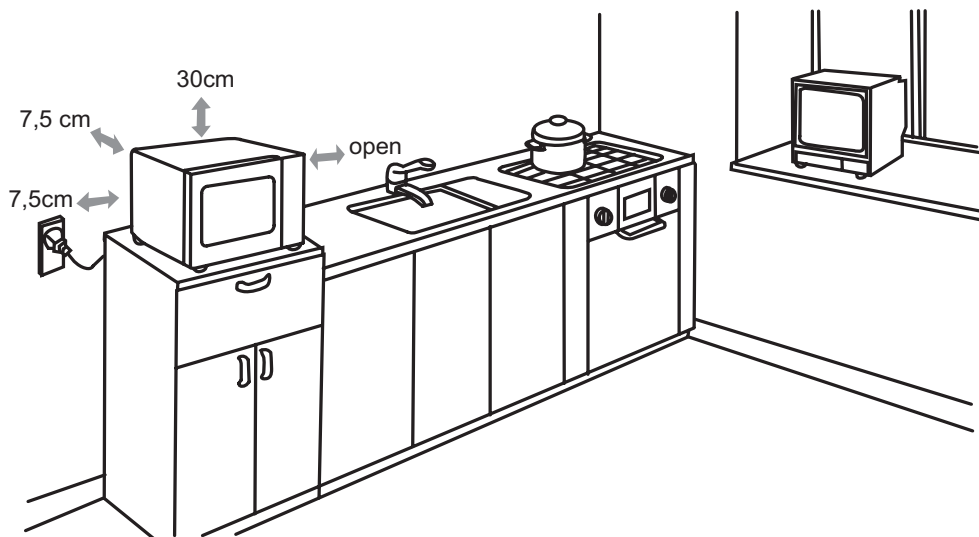

**Åtkomliga ytor kan bli
mycket varma under
användning.**







* Gäller inbyggnadsugnar

Mikrovågsugnen har en modern elektronisk programmeringsenhet där du ställer in alternativ för tillagning eller uppvärmning.

1. Ställa in aktuell tid

När du har satt in mikrovågsugnens kontakt i vägguttaget visar displayen 00:00. Gör så här:







1. Tryck på  och minutsiffrorna börjar blinka.
2. Vrid på  för att ställa in timmen.
3. Tryck på  och minutsiffrorna börjar blinka.
4. Vrid på  för att ställa in minuterna.
5. Tryck på  för att spara inställningen.



Tiden måste vara inställd för att alla ugnens funktioner ska vara tillgängliga. Tidsinställningen måste vara sparad. Om du inte har sparad inställningen inom 5 minuter kommer den tidigare sparade tiden att återställas.

2. Värma mat

Exempel: Om du vill tillaga mat i 20 minuter på 80 % effekt ställer du in ugnen så här:

1. Tryck på , displayen visar "P1 00".
2. Tryck på  flera gånger eller vrid på  för att ställa in effekten på 80 %, displayen visar "P80" (mikrovågseffekten anges med en symbol som visas i tabellen på nästa sida).
3. Tryck på  30 sec OK för att bekräfta valet.
4. Vrid på  för att välja tillagningstiden 20 minuter.
5. Tryck på  30 sec OK för att starta uppvärmningen eller  för att ta bort inställningarna.

Obs: Tiden kan justeras på olika sätt beroende på vad som ska tillagas.

Tidsintervall:

0---1 min:	5 sekunder
1---5 min:	10 sekunder
5---10 min:	30 sekunder
10---30 min:	1 minut
30---95 min:	5 minuter

Symboler för effekten:

Mikrovågseffekt	100 %	80 %	50 %	30 %	10 %
Symbol som visas på displayen	P100	P80	P50	P30	P10

När mikron är i standby trycker du på  30 sec OK för tillagning på 100 % effekt i 30 sekunder. Varje gång du trycker på samma knapp ökar tiden med 30 sekunder. Tillagningstiden är max. 95 minuter.



När mikron är i standby vrider du  åt vänster för att välja tillagningstiden direkt. När du har valt tiden trycker du på  30 sec OK för att starta tillagningen. Mikrovågseffekten är 100 %.

I funktionslägena auto-meny och när du tinar efter vikt kan tiden inte förlängas.



3. Snabbstart

Använd denna funktion för att starta tillagningen snabbt. Sätt in maten i mikrovågsugnen och tryck på  OK flera gånger för att lägga till tillagningstid och börja tillagningen. Du kan använda snabbstartfunktionen för tillagningstider från 30 sekunder till 10 minuter. Med denna funktion tillagas maten på full effekt.

4. Tina efter vikt

1. Tryck på  en gång, displayen visar "dEF1" (tina efter vikt).
2. Vrid på  för att ställa in matens vikt (från 100–2 000 g).
3. Tryck på  OK för att börja tina.







5. Tina efter tid

1. Tryck på  två gånger, displayen visar "dEF2" (tina efter tid).
2. Vrid på  för att ställa in tiden (från 00:05 till 95:00).
3. Tryck på  OK för att börja tina.

6. Multi-sekvensstillagning

Ställ in tillagningsprogrammet. Du kan välja mellan tre effektnivåer. Tining ska alltid ställas in först om den ingår i multi-sekvensprogrammet. Det hörs ett pip varje gång en programsekvens är avslutad. Auto-menyn kan inte användas till multi-sekvensstillagning.

Exempel: Gör så här om du vill tina mat i 5 minuter och sedan tillaga den i 7 minuter på 80 % effekt:















1. Tryck på  två gånger (displayen visar "dEF2").
2. Vrid på  för att ställa in tiden för tining på 5 minuter.
3. Tryck på  en gång.
4. Vrid på  för att ställa in effekten på 80 % (displayen visar "P80").
5. Tryck på  OK för att bekräfta valet.
6. Vrid på  för att välja tillagningstiden 7 minuter.
7. Tryck på  OK för att starta.

7. Fördröjd start

Se först till att aktuell tid är inställd, ställ sedan in tillagningsprocessen enligt beskrivningen ovan och till slut ställer du in önskad tidsfördröjning.

Exempel: Gör så här om du vill tillaga mat vid en specifik tidpunkt på 80 % effekt i 7 minuter:









1. Se först till att aktuell tid är inställd (se punkt 1).
2. Ställ in tillagningsprogrammet. Du kan välja mellan tre effektnivåer. Du kan inte använda fördröjd start för att tina.

- a) Tryck på  en gång.
 - b) Vrid på  för att ställa in effekten på 80 % (displayen visar "P80").
 - c) Tryck på   för att bekräfta valet.
 - d) Vrid på  för att välja tillagningstiden 7 minuter. Sedan ska du inte trycka på   , utan göra så här:
3. Tryck på  och timsiffrorna börjar blinka.
 4. Vrid på  för att ställa in timmen (från 0 till 23).
 5. Tryck på  och minutsiffrorna börjar blinka.
 6. Vrid på  för att ställa in minuterna (från 0 till 59).
 7. Tryck på   för att starta fördröjd tillagning.

Det hörs ett pip när tillagningen startar. Det sista steget bekräftas med en ljudsignal och fördröjningstiden börjar räknas ner. Mikrovågsugnen startar automatiskt när tiden har räknats ner.





8. Förinställda program

Exempel: Om du vill använda "Auto-menyn" för att tillaga 250 g fisk.







1. Vrid  medurs för att välja funktionen "A3".
2. Tryck på    för att bekräfta det förinställda programmet.
3. Vrid på  för att välja vikten 250 g.
4. Tryck på    för att starta det förinställda programmet.
5. Mikrovågsugnen piper när kylningen är klar.

Meny	Vikt	Display
A1 Auto uppvärmning	200	200
	400	400
	600	600
A2 Grönsaker	200	200
	300	300
	400	400
A3 Fisk	250	250
	350	350
	450	450
A4 Kött	250	250
	350	350
	450	450
A5 Pasta	50 g (med 450 ml kallt vatten)	50
	100 g (med 800 ml kallt vatten)	100
A6 Potatis	200	200
	400	400
	600	600
A7 Pizza	200	200
	400	400
A8 Soppa	200	200
	400	400

9. Barnlås

Aktivera barnlåset: Tryck på  i cirka 3 sekunder tills display en visar  och en lång pipsignal hörs – barnlåset är aktiverat. Stänga av barnlåset: Tryck på  i cirka 3 sekunder tills display en visar  och en lång pipsignal hörs – barnlåset är avstängt.

10. Informationsfunktioner:

1. Tryck på  under tillagningen för att se aktuell effekt.
2. Tryck på  när startfunktionen är fördröjd för att se tidsinställningen.
3. Tryck på    för att fortsätta tillagningen efter att luckan har öppnats och stängts.
4. Tryck på  under tillagningen för att se aktuell tid.

11. Rengöring:

Försäkra dig om att strömmen är avstängd.

1. Torka av ugnens insida med en något fuktig duk.
2. Diska tillbehören med diskmedel och vatten.
3. Om dörrluckan, listen och intilliggande områden på ugnen är smutsiga ska de torkas av med en fuktig duk.

FELSÖKNING

Mikrovågsugnen stör tv-mottagningen.	TV- och radiomottagningen kan störas när mikrovågsugnen är igång. Samma sak gäller mindre hushållsapparater som mixer, dammsugare och elektrisk fläkt. Det är helt normalt.
Svagare ugnsbelysning.	När du tillagar mat på låg effekt kan ugnsbelysningen lysa svagare. Det är helt normalt.
Kondens bildas på dörrluckan, varm luft kommer ut ventilationsöppningarna.	När maten tillagas avger livsmedlen ånga. Det mesta av ångan kommer ut ur ventilationsöppningarna. Men viss ånga kan samlas i form av kondens på ugnens svalare delar, som t.ex. dörrluckan. Det är helt normalt.

SV

Fel	Möjlig orsak	Åtgärd
Ugnen startar inte.	Elsladden är utdragen eller inte ordentligt fast i uttaget.	Dra ut kontakten och sätt tillbaka den efter 10 sekunder.
	Propp har gått eller skyddskretsen har utlöst.	Byt propp eller slå till skyddskretsen (reparationer måste utföras av tillverkarens serviceavdelning)
	Problem med eluttaget	Kontrollera uttaget genom att ansluta en annan apparat.
Ugnen värmer inte ordentligt.	Dörrluckan är inte ordentligt stängd.	Stäng dörrluckan ordentligt.
Den roterande tallriken väsnas när ugnen är igång.	Den roterande ringen eller ugnens botten smutsig.	Se "Skötsel av mikrovågsugn"

RENGÖRING

Försäkra dig om att ugnen inte är ansluten till en strömkälla innan du rengör den.

(a) Rengör mikrovågsugnens insida med en fuktig duk när du har använt ugnen.

b) Rengör ugnens tillbehör på vanligt sätt med vatten tillsatt diskmedel.

c) Smutsiga dörrlister och närliggande områden ska försiktigt rengöras med en fuktig duk. Använd ett mildt diskmedel på en svamp eller mjuk duk när du rengör dörrluckan.

Använd inte slipande rengöringsmedel eller stålull för att göra rent glasluckan, det kan repa utsidan och skada glaset.

Ugnens insida rengörs genom att du ställer en halv citron i en skål, tillsätter 300 ml vatten och kör ugnen på full effekt i 10 minuter.

När tiden har gått drar du ut elkontakten och torkar ugnens insida med en mjuk, torr duk.

Garanti

Garantin gäller enligt informationen på garantibeviset.

Tillverkaren ansvarar inte för någon skada som orsakas av att produkten har använts på ett felaktigt sätt.

Försäkran om överensstämmelse

Tillverkaren förklarar härmed att denna produkt uppfyller kraven i följande europeiska direktiv:

- **Lågspänningsdirektivet 2014/35/EG**
- **EMC-direktivet 2014/30/EG**
- **ErP-direktivet 2009/125/EG**
- **RoHS-direktivet 2011/65/EG**

och har därmed märkts med  symbolen samt erhållit en försäkran om överensstämmelse som finns tillgänglig för marknadsreglerande organ.

TIL KUNDEN

Apparatet er utrolig enkelt å bruke og ekstremt effektivt. Før pakking og forsendelse fra produsenten, ble apparatet nøye kontrollert med tanke på sikkerhet og funksjonalitet.

Før apparatet tas i bruk, må du lese denne bruksanvisningen nøye

Symbolene i denne bruksanvisningen betyr følgende:



Viktig informasjon som gjelder riktig bruk av produktet og din egen sikkerhet.



Råd om hvordan du bruker produktet.



Farer som kan oppstå på grunn av feil bruk av produktet. Oppgaver som må utføres av en kvalifisert tekniker.



Informasjon om miljøvern.



Dette indikerer handlinger som ikke må utføres av brukeren.

INNHold

SPESIFIKASJON	74
FORSIKTIGHETSREGLER	75
SIKKERHETSINSTRUKSJONER FOR BRUK	76
AVHENDIG AV BRUKT UTSTYR	80
INSTALLERING AV BESKYTTELSESKRETS	81
KOKEKAR	82
KLARGJØRING AV MIKROBØLGEOVNEN	84
INSTALLER DREIESKIVEN	84
INSTALLERING AV APPARATET	85
BRUK	86
FEILSØKING	90
RENGJØRING	90
GARANTI OG ETTERSALGSSERVICE	91

SPESIFIKASJON

Modell	ME 2070	ME 2070 S
Strøm	230V~ 50Hz	230V~ 50Hz
Driftsfrekvens [MHz]	2450	2450
Støynivå [dB(A) re 1pW]	63	63
Strømforbruk [W]	1050	1050
Nominell utgangseffekt mikrobølger [W]	700	700
Nominell utgangseffekt grill	-	-
Ovnkapasitet [l]	20	20
Dreieskive diameter [mm]	255	255
Ytre mål (H x B x D) [mm]	259 x 440 x 355	259 x 440 x 355
Ovnen er beregnet på innbygging	-	-
Netto vekt [kg]	10,7	10,7













Produktet er kun beregnet for bruk i hjemmet.

Produsenten forbeholder seg retten til å innføre endringer som ikke påvirker bruken av apparatet.



Bildene i bruksanvisning er kun ment som illustrasjoner. Du finner en komplett liste over tilbehør i denne bruksanvisningen.

- 
UNNGÅ MULIG OVEREKSPONERING AV MIKRO-BØLGESTRÅLING
- 
 Ikke forsøk å benytte ovnen med døren åpen. Det kan føre til skadelig eksponering av mikrobølgeenergi. Ikke deaktiver sikkerhetslåsene, og ikke forsøk å omgå dem.
- 
 Ikke plasser noe mellom fronten på ovnen og døren, og ikke la smuss eller vaskemiddelrester få feste seg på pakningsflatene.
- 
 Ikke bruk ovnen dersom den er skadet. Det er spesielt viktig at ovnsdøren er forsvarlig lukket og at det ikke skjer skade på:
 - 1) dør (bulker, sprekker)
 - 2) hengsler og låser (ødelagte, sprukne eller løse)
 - 3) dørpakninger og pakningsflater
- 
 Alle justeringer, vedlikehold og reparasjoner må utføres av kvalifisert fagmann. Det er særlig viktig at man beskyttes mot mikrobølgestråling ved arbeid i forbindelse med fjerning av dekselet.
- 
 Oppbevar apparatet og strømkabelen utilgjengelig for barn under 8 år.
- 
 Mikrobølgeovnen må ikke plasseres i et kabinett*
- 
ADVARSEL: Apparatet og dets tilgjengelige deler blir varme ved bruk. Unngå kontakt med varme deler. Barn under 8 år bør holdes unna apparatet med mindre de overvåkes av en voksen person;
- 
 Ikke rengjør apparatet med damp
- 
 Overflatene på kabinettet kan bli varme når ovnen er i bruk;

* gjelder for ovnsmodeller som ikke skal bygges inn

LES NØYE OG OPPBEVAR FOR FREMTIDIG REFERANSE



For å redusere risikoen for brann, skade på mennesker eller eksponering for overdreven mikrobølgeenergi når du bruker apparatet, må du observere følgende grunnleggende sikkerhetsregler:



Les bruksanvisningen nøye før du tar apparatet i bruk.



Nøye oppsyn er nødvendig for å redusere risikoen for brann inne i ovnsrommet.



Bruk apparatet kun til tiltenkt formål som beskrevet i bruksanvisningen. Ikke bruk etsende kjemikalier på apparatet. Ovnene er spesielt utviklet for oppvarming og matlaging. Den er ikke beregnet på industriell bruk eller bruk i laboratorier.



ADVARSEL: Når apparatet brukes i et kombinert modus, kan barn kun bruke mikrobølgeovnen under tilsyn av voksne på grunn av de høye temperaturene som oppstår;



ADVARSEL: Væsker og andre matvarer må ikke varmes opp i lukkede beholdere ettersom beholderne kunne eksplodere;



ADVARSEL: Dette apparatet kan brukes av barn i alderen 8 år og eldre eller personer med fysiske, psykiske eller sensoriske handikap eller av personer som er uerfarne eller ukjente med apparatet, forutsatt av at de overvåkes eller har fått beskjed om hvordan de trygt kan bruke apparatet og forstår den risikoen som er forbundet med bruk av apparatet. Sørg for at barn ikke leker med apparatet. Rengjøring og vedlikehold av apparatet bør ikke utføres av barn med mindre de er 8 år eller eldre og er under tilsyn av en kompetent person.



Bruk kun kokekar som er egnet til bruk i mikrobølgeovn;



Når du varmer opp mat i plast- eller papirbeholdere, må du være spesielt oppmerksom etter som beholdere kan antennes;

 Dersom du ser røyk eller brann, slå av apparatet eller koble det fra strømmen og hold døren stengt inntil flammene kveles;

Mikrobølgeoppvarming av drikkevarer kan føre til forsinket koking, det bør derfor vises forsiktighet ved håndtering av beholderen;

 Rengjøringsinstruksjoner for dørpakninger og tilstøtende deler finnes et annet sted i denne bruksanvisningen.

 Ovnen må rengjøres regelmessig. Fjern alle matrester

 Dersom ovnen ikke ren, kan det skade overflaten, noe som igjen kan påvirke holdbarheten av apparatet og forårsake farlige situasjoner

 Viktig! Dersom strømledningen er skadet, må den byttes ut av produsenten eller fagmann for å unngå fare.

 Før du bruker ovnen, test grillens varmeelement (røyk kan sive ut gjennom en ventilasjonsrist):

- slå på ventilasjonen i rommet eller åpne et vindu,
- varm opp grillen i tre minutter uten at det står mat i ovnen.

 Ovnen må stå på et flatt underlag.

 Dreieskive og rotasjonsenhet skal være i ovnen under tilberedning av mat. Legg forsiktig tilberedt mat på dreieskiven, og håndter den forsiktig for å unngå brudd.

 Feil bruk av bruningsplaten kan føre til sprekker på dreieskiven på grunn av den høye temperaturen.

 Bruk kun poser som er beregnet på matlaging i mikrobølgeovner, og velg riktig størrelse.

 Mikrobølgeovnen har flere innebygde effektbrytere for å hindre utslipp av stråling mens døren er åpen. Ikke forsøk å reparere med disse effektbrytere.

SIKKERHETSINSTRUKSJONER FOR BRUK

-  Ikke slå på ovnen når den er tom. Betjening av ovnen uten mat eller en rett med svært lavt vanninnhold kan føre til brann, karbonisering, overslag og skader på det indre kammeret.
-  Ikke tilbered mat direkte på dreieskiven. Overdreven lokal oppvarming av dreieskiven kan føre til brudd.
-  Ikke varm opp babyflasker eller babymat i mikrobølgeovn. Ujevn oppvarming kan forekomme og forårsake fysisk skade.
-  Ikke bruk beholdere med trange halsar som f.eks. saftflasker.
-  Ikke forsøk å frityrsteke i mikroovnen.
-  Ikke prøv å hermetisere i mikrobølgeovnen. For det er ikke alltid at alt innholdet i beholderen når kokepunktet.
-  Ikke bruk mikrobølgeovnen til kommersielle formål. Dette apparatet er beregnet på bruk i hjemmet eller for eksempel *: kjøkken for ansatte, i butikker, kontorer og andre arbeidsmiljøer eller til bruk for kundene på hoteller, moteller og andre boliger eller overnattingstilbud*;
 For å unngå forsinket koking av varme væsker og drikker samt risiko for brannskader, bør du røre i væsken før du setter beholderen i ovnen og deretter en gang underveis i oppvarmingen. La deretter beholderen stå i ovnen for en kort tid, og rør igjen før du fjerner den fra ovnsrommet.
-  Ikke glem at det er står en rett i mikrobølgeovnen. Ikke tilbered maten for lenge. Da kan den bli brent.
-  Når apparatet brukes i et kombinert modus, kan barn kun bruke mikrobølgeovnen under tilsyn av voksne på grunn av de høye temperaturene som oppstår;

 Apparatet er ikke beregnet på å brukes av personer (inkludert barn) med fysiske, psykiske eller sensoriske handikap, eller personer som ikke har erfaring med apparatet eller er ukjent med det, og som ikke er under oppsyn av sikkerhetsansvarlige personer, eller som ikke følger sikkerhetsansvarliges instruksjoner. Barn må ikke leke med apparatet.

 Ikke overdriv tilberedningstiden

 Ikke bruk ovnen til oppbevaring. Ikke oppbevar brennbare gjenstander inne i mikrobølgeovnen, som f.eks. brød, kjeks, papirprodukter, osv. Hvis lynet treffer kraftlinjen, kan ovnen slå seg på automatisk.

 Fjern trådklemmer og metallfester fra beholdere/papir- og/eller plastposer før du plasserer dem i ovnen.

 Mikrobølgeovnen må være jordet. Stikkkontakten må ha riktig beskyttelsesleder. Se «Installering av beskyttelsesrets.»

 Noen produkter, som for eksempel hele egg (kokte eller friske), vann, olje eller fett, tette beholdere og lukkede glasskrukker kan eksplodere og bør derfor ikke varmes opp i ovnen.

 Betjening av mikrobølgeovnen bør alltid skje under tilsyn av voksne. Ikke la barn leke med apparatet eller få tilgang til kontrollene.

 Ikke bruk ovnen dersom støpsel eller kabel er skadet eller ikke fungerer riktig eller har blitt skadet.

 Ikke dekk til eller blokker lufteventilene på ovnen.

 Ikke oppbevar eller bruk ovnen utendørs.

SIKKERHETSINSTRUKSJONER FOR BRUK



Ikke bruk mikrobølgeovnen i nærheten av vann, kjøkenvask eller i et fuktig rom eller i nærheten av basseng.



Ikke la kabelen eller støpselet komme i kontakt med vann.



Hold kabelen unna varme overflater.



Ikke la kabelen henge ned fra en benk eller et bord.



Apparatet må brukes sammen med montert, dekorativ ramme*



Overflaten på den indre hulrommet blir varmt når mikrobølgeovnen er i bruk.



Kontroller ovnen og kabelen regelmessig for skade. Ikke bruk ovnen dersom den er skadet

NO

AVHENDIG AV BRUKT UTSTYR



UTPAKKING



Under transport er produktet emballert mot eventuelle skader. Etter utpakkingen må du avhende alle emballasjeelementer på en måte som ikke skader miljøet.

Alle apparatets emballasjematerialer er miljøvennlige, 100 % resirkulerbare og merket med relevant symbol.

Viktig! Under utpakking må emballasjen (polyetylenposer, isoporbiter, osv.) oppbevares utilgjengelig for barn.



AVHENDIG AV APPARATET



På slutten av produktets levetid, må apparatet ikke må kastes sammen med vanlig husholdningsavfall. Apparatet må avhendes slik at det kan resirkuleres. Symbolene på produktet og/eller emballasjen gir ytterligere informasjon om avhending.

Materialene som brukes for å lage av dette apparatet kan gjenbrukes som angitt. Ved gjenbruk eller resirkulering av materialer eller deler, kan du bidra til å beskytte miljøet.

Lokale myndigheter kan gi deg ytterligere informasjon om avhending.

* gjelder for innebygde apparater

INSTALLERING AV BESKYTTELSESKRETS

FARE

Fare for elektrisk støt ved berøring, enkelte interne komponenter kan forårsake alvorlig skade eller død. Ikke demonter dette apparatet.

ADVARSEL

Fare for elektrisk sjokk. Feil jording kan forårsake elektrisk sjokk. Ikke sett støpselet i stikkkontakten før apparatet er riktig installert og jordet.

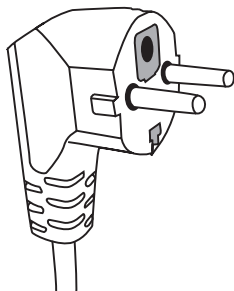

Dette apparatet må jordes. Ved kortslutning reduserer jording faren for elektrisk støt. Apparatet er utstyrt med jordledning med et passende støpsel. Støpselet skal settes inn i en forskriftsmessig installert og jordet stikkontakt.

Dersom du ikke helt forstår jordingsinstruksjonen eller du er usikker på om apparatet er riktig jordet, ta kontakt med en kvalifisert elektriker eller servi-

setekniker.

Dersom du må bruke en skjøteledning, bruk kun en 3-leder-utvidelse med jordingskontakt.

Produsenten skal ikke holdes ansvarlig for skader dersom mikrobølgeovnen er koblet til en strømkilde uten beskyttelseskrets eller med feil beskyttelseskrets.

En kort strømledning medfølger for å redusere den risikoen som kan følge av å bli viklet inn i eller snuble i en lang ledning.

Dersom du bruker en skjøteledning:

- Skjøteledningen må tåle den nominelle strømmen som kreves av apparatet.
- Skjøteledningen må være 3-ledet med jording,
- Skjøteledningen må ikke henge ned av bordplaten slik at barn kan trekke i den.

ADVARSEL



Fare for skade. Tette beholdere kan eksplodere. Lukkede beholdere må åpnes, og det må stikkes hull i plastposer før tilberedning.

Materialer som kan brukes og materialer som må unngås i mikrobølgeovnen.

Det er ikke alle kokekar som kan benyttes i mikrobølgeovn selv om de ikke er produsert i metall. Der- som du er i tvil, sjekk kokekaret på følgende måte.

Kontroller kokekaret:

- 1) Fyll kokekar som er egnet for mikrobølgeovn med en kopp kaldt vann (250 ml), og gjør det samme med det kokekaret du ønsker å teste.
- 2) La ovnen stå på full effekt i ett minutt.
- 3) Ta forsiktig på det kokekaret du ønsker å teste. Dersom det er varmt, bør det ikke brukes i mikrobølgeovn.
- 4) Ikke la koketiden overskride ett minutt.

Materialer som ikke kan brukes i mikrobølgeovn

Type kokekar	Kommentarer
Aluminiumbrett	Kan forårsake en elektrisk lysbue. Flytt maten til et kokekar som tåler mikrobølgeovn.
Pappboks med metallhåndtak	Kan forårsake en elektrisk lysbue. Flytt maten til et kokekar som tåler mikrobølgeovn.
Metall eller kokekar med metallkant	Metall beskytter maten mot mikrobølgeenergi. Metallkant kan forårsake en elektrisk lysbue.
Metallokk - tett	Kan forårsake en elektrisk lysbue og brann i ovnen.
Papirposer	Kan forårsake brann i ovnen.
Plastskum	Plastskum kan smelte eller forurense væsken dersom det utsettes for høye temperaturer.
Tre	Tre tørker ut når det behandles i mikrobølgeovn og kan sprekke eller gå i stykker.

Materialer som kan brukes i mikrobølgeovn

Type kokekar	Kommentarer
Aluminiumsfolie	Kun som tildekking. Små og myke biter kan brukes for å dekke til tynne skiver av kjøtt eller fjærkre for å hindre for kraftig behandling. Bueutladning kan oppstå hvis kommer for nær ovnsveggen. Følien må ligge minst 2,5 cm fra ovnsveggen.
Bruningsplate	Les produsentens instruksjoner. Bunnen på bruningsplaten må ligge minst 5 mm over dreieskiven. Feil bruk kan føre til at dreieskiven brekker.
Middagsretter	Kun egnet for mikrobølgeovn. Les produsentens instruksjoner. Ikke bruk sprukne eller avskallede kokekar.
Glassbeholder	Fjern alltid lokket. Varm maten kun til en egnet temperatur. De fleste glass er ikke varmeresistente og kan eksplodere.
Glass	Bruk kun varmeresistent glass i mikrobølgeovnen. Pass på at det ikke finnes metallkanter. Ikke bruk sprukne eller avskallede kokekar.
Poser til tilberedning i mikrobølgeovn	Les produsentens instruksjoner. Ikke lukk posen med metallklemmer.

KOKEKAR

Papptallerkner og -kopper	Stikk hull slik at dampen slipper ut. Brukes kun til kort tilberedning/ oppvarming. Ikke gå fra ovnen mens den tilbereder mat.
Papirhåndklær	Brukes til å dekke til maten som varmes opp eller for å absorbere fett. Må kun brukes i kort tid under konstant overvåkning.
Bakepapir	Brukes for å hindre spruting eller som en beholder for fordampning.
Plast	Kun egnet for mikrobølgeovn. Bør være merket «kun egnet for mikrobølgeovn.» Noen plastbeholdere blir myke når innholdet varmes opp. Poser til tilberedning i mikrobølgeovn og forseglede plastposer må gjennomhulles eller ventileres i henhold til instruksjonene på pakken.
Plastemballasje	Kun egnet for mikrobølgeovn. Brukes til å dekke maten under tilberedningen for å bevare fuktigheten. Ikke la plastemballasje komme i berøring med maten.
Termometere	Kun egnet for mikrobølgeovn. (Temperaturkontroll av for kjøtt og sukker).
Vokset papir	Brukes for å dekke til maten for å hindre spruting og bevare fuktigheten.

NO

Kokekar - materiale	Mikrobølge	Grill	Kombimodus
Varmeresistent glass	JA	JA	JA
Vanlig glass	NEI	NEI	NEI
Varmeresistent keramikk	JA	NEI	NEI
Mikrobølgeovnegnede plastredskaper	JA	NEI	NEI
Kjøkkenpapir	JA	NEI	NEI
Metallbeholder	NEI	JA	NEI
Metallhylle (beregnet på ovnen)*	NEI	JA	NEI
Aluminiumsfolie og beholdere	NEI	JA	NEI

* Tilgjengelig på valgte modeller

Tilbehør til mikrobølgeovnen

Fjern all emballasje, både inni og utenpå, før du tar ovnen i bruk. Ovnen leveres med følgende tilbehør:

Dreieskive	1
Rotasjonsenhet	1
Bruerveiledninger	1
Grillrist	1*

- A) Kontrollpanel
- B) Systemsikkerhetslås - kobler fra strømmen til ovnen når døren åpnes under drift.
- C) Rotasjonsenhet
- D) Dreieskive
- E) Beskyttelsesskjold på innsiden av døren
- F) Dør

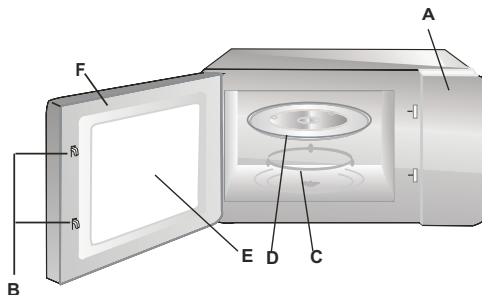

INSTALLER DREIESKIVEN

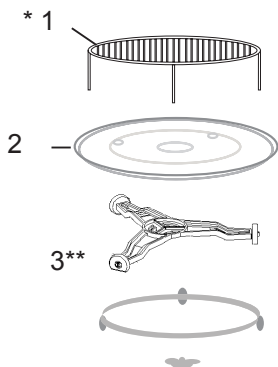

- * 1 Ikke legg press på dreieskiven, og ikke plasser den opp ned.
- 2 Når du tilbereder mat, må du alltid bruke dreieskive og rotasjonsenhet.
- 3 Legg alltid maten på dreieskiven når du skal tilberede eller varme mat.

Individuelle tilpasninger:

1. Grillstativ
2. Dreieskive
3. Rotasjonsenhet

* Tilgjengelig for utvalgte modeller: Grillstativet som følger med apparatet bør kun benyttes når apparatet stilles inn på «GRILL». Sett stativet på dreieskiven.

**Rotasjonsenheten er tilgjengelig i to versjoner avhengig av modell. Disse kan ikke benyttes om hverandre.

INSTALLERING AV APPARATET

- Fjern all emballasje og overflødige deler.
- Sjekk ovnen for skader som bulker, dørforskyvning og brudd.
- Fjern eventuell beskyttelsesfilm fra overflaten av kabinettet.
- Ikke installer ovnen dersom den er skadet.



Ikke fjern det lysebrune dekselet som er boltet inn i fordypningen for å skjerme mikrobølgeovens magnetron.

Installering

1. Produktet er kun beregnet for bruk i hjemmet.
2. Apparatet kan først brukes etter at det er montert inn i kjøkkenmøbelet.
3. For installasjonsinstruksjoner, les «Installasjonsveiledningen»*
4. Mikrobølgeovnen bør installeres i et kabinett med en bredde på 60 cm.

Ikke fjern bena som befinner seg under av apparatet *.

Blokkering av innløps- og utløpsåpningene kan skade mikrobølgeovnen.

Plasser ovnen så langt borte fra radio og fjernsyn som mulig. Bruk av mikrobølgeovn kan føre til forstyrrelser i radio- og TV-mottak.

Sett ovnsstøpselet i en vanlig jordet stikkontakt.

Kontroller på forhånd om spenning og frekvens er de samme som på ovnens typeskilt.

ADVARSEL: Ikke installer ovnen på gasskomfyr eller annet varmeproduserende apparat. Dersom ovnen installeres slik, bli den kunne bli skadet, og garantien vil ikke lenger gjelde.

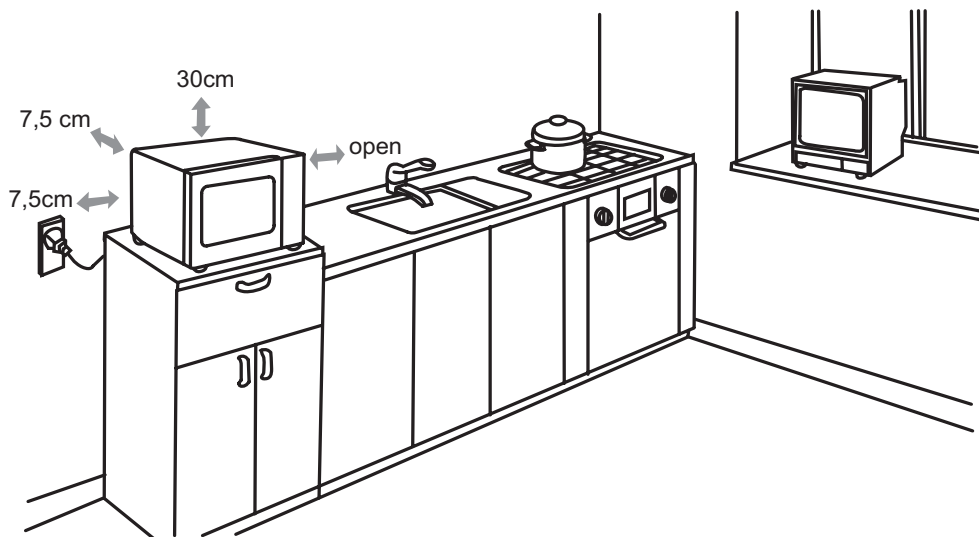

**Tilgjengelige overflater
kan bli varme under
bruk.**



* gjelder for innebygde apparater

Denne mikrobølgeovnen har en moderne elektronisk programmerer for å justere parameterne for matlaging og oppvarming.

1. Stille inn riktig tid

Når mikrobølgeovnen kobles til strøm, vil displayet vise 00:00. Gjør som følger:

1. Trykk på . Minuttene begynner å blinke
2. Benytt for å stille inn timer
3. Trykk på . Minuttene begynner å blinke
4. Benytt for å stille inn minutter
5. Trykk på for å lagre tidsinnstillingen



Riktig tid bør stilles inn for alle ovns funksjoner. Riktig tid må lagres. Dersom dette ikke gjøres i løpet av 5 minutter, går ovnen tilbake til den forrige innstillingen.

2. Varme opp mat

Eksempel: Dersom du ønsker å tilberede mat i 20 minutter med 80 % av maksimal mikrobølgeeffekt, kan du stille inn ovnen slik:

1. Trykk på . Da viser displayet «P1 00».
2. Press gjentatte ganger på eller vri på for å velge en mikrobølgeeffekt som tilsvarer 80 %. Displayet viser da «P80» (mikrobølgeeffekten markeres med tilhørende symbol som er vist i tabellen på neste side).
3. Trykk på 30 sec | OK for å bekrefte.
4. Vri for å velge tilberedningstiden på 20 minutter
5. Trykk på 30 sec | OK for å starte oppvarmingen eller avbryte innstillingen

Merk: Velg tid i forhold til hva du skal tilberede tidsintervaller:

0---1 min:	5 sekunder
1---5 min:	10 sekunder
5---10 min:	30 sekunder
10---30 min:	1 minutt
30---95 min:	5 minutter

Symbolene tilsvarer mikrobølgeeffekten:



Mikrobølgeeffekt	100 %	80 %	50 %	30 %	10 %
Symbol som vises på displayet	P100	P80	P50	P30	P10

I hvilemodus trykker du på 30 sec | OK for å velge 100 % effekt i 30 sekunder. Hvert ekstra trykk på samme knapp øker tiden med 30 sekunder. Den lengste tilberedningstiden er 95 minutter.



I hvilemodus vrir du mot venstre for å velge tilberedningstiden direkte. Når du har valgt tid, trykk på 30 sec | OK for å starte tilberedningen. Mikrobølgeeffekten er 100 %.

Det er ikke mulig å øke tilberedningstiden dersom du velger en automatisk meny og vekt eller optiming.





3. Hurtigstart

Bruk denne funksjonen for å begynne å tilberede maten med en gang. Så snart maten er plassert i mikrobølgeovnen, trykk på   OK flere ganger for å legge til tilberedningstid og begynne tilberedningen. Med hurtigstartfunksjonen kan du stille inn tilberedningstiden fra 30 sekunder til 10 minutter. Maten tilberedes med maksimal effekt.

4. Tining etter vekt

1. Trykk en gang på . Da viser displayet «dEF1» (tining etter vekt).
2. Vri på  for å justere vekten på maten (fra 100-2000 g).
3. Trykk på   OK for å starte tineprosessen.



5. Tining på tid

1. Trykk to ganger på . Da viser displayet «dEF2» (tining på tid).
2. Vri på  for å stille inn tiden (fra 00.00 til 95.00).
3. Trykk på   OK for å starte tineprosessen.

6. Tilberedning i flere trinn

Velg tilberedningsprogram. Du kan stille inn tre effektnivåer. Optining skal alltid stilles inn først dersom det inngår i et flertrinnsprogram. Apparatet piper når et trinn i programmet er ferdig. Automatisk meny kan ikke velges ved tilberedning i flere trinn.

Eksempel: For å tine maten i 5 minutter og deretter tilberede den i 7 minutter på 80 % effekt, gjør du følgende:







1. Trykk to ganger på  (displayet viser «dEF2»).
2. Vri på  for å velge optining i 5 minutter.
3. Trykk en gang på .
4. Vri på  for å velge 80 % effekt (displayet viser «P80»).
5. Trykk på   OK for å bekrefte.
6. Vri på  for å velge tilberedningstiden på 7 minutter.
7. Trykk på   OK for å starte apparatet.







7. Forsinket start

Velg først riktig tid, deretter tilberedningsprosessen som beskrevet over og deretter tiden for den forsinkede starten.

Eksempel: Dersom du ønsker å tilberede mat på et gitt tidspunkt med 80 % effekt i 7 minutter, gjør du følgende:

1. Still først inn riktig tid (se pkt. 1).
2. Velg tilberedningsprogram. Du kan stille inn tre effektnivåer. Du kan ikke velge opptining dersom du velger forsinket start.







- a) Trykk en gang på .
- b) Vri  for å velge 80 % effekt (displayet viser «P80»).
- c) Trykk på   OK for å bekrefte.
- d) Vri  for å velge tilberedningstiden på 7 minutter. Deretter skal du ikke trykke på   OK, men følge disse trinnene:

3. Trykk på . Da blinker timeviseren
4. Vri  for å velge time (fra 0 til 23).
5. Trykk på . Da blinker minuttviseren.
6. Vri  for å velge minutter (fra 0 til 59).
7. Trykk på   OK for å velge forsinket tilberedning.

Apparatet piper når tilberedningen begynner. Det siste trinnet bekreftes med et lydsignal, og „forsinket start” nedtelling begynner. Mikrobølgene slås på automatisk så snart nedtelling er fullført.





8. Automatikkprogrammer

Eksempel: Dersom du ønsker å bruke en automatisk meny for å tilberede 250 g fisk.





1. Vri  i klokkenes retning for å velge funksjonen «A3».
2. Trykk på   OK for å bekrefte det forhåndsvalgte programmet.
3. Vri  for å velge 250 g.
4. Trykk på   OK for å starte det forhåndsvalgte programmet.
5. Apparatet piper når avkjølingen er ferdig.

Meny	Vekt	Display
A1 Automatisk gjenop- pvarming	200	200
	400	400
	600	600
A2 Grønnsaker	200	200
	300	300
	400	400
A3 Fisk	250	250
	350	350
	450	450
A4 Kjøtt	250	250
	350	350
	450	450
A5 Pasta	50 g (med 450 ml kaldt vann)	50
	100 g (med 800 ml kaldt vann)	100
A6 Poteter	200	200
	400	400
	600	600
A7 Pizza	200	200
	400	400
A8 Suppe	200	200
	400	400

9. Barnesikring

For å aktivere barnelåsen: Trykk på  i 3 sekunder inntil displayet viser  og du hører en lang pipetone – barnelåsen er aktivert. Deaktivere barnelås: Trykk på  i 3 sekunder inntil displayet viser  og du hører en lang pipetone – barnelåsen er deaktivert.

10. Informasjonsfunksjoner:

1. Trykk på  under tillagingen for å vise effektnivået.
2. Trykk på  dersom forsinket startfunksjon er aktivert for å vise tidsinnstillingen.
3. Trykk på   OK for å gå tilbake til tilberedningen etter at du har åpnet døren og lukket den igjen.
4. Trykk på  under tillagingen for å vise klokkeslett.

11. Rengjøring

Kontroller at ovnen er koblet fra strømmen.

1. Rengjør innsiden av ovnen med en lett fuktig klut etter bruk.
2. Rengjør tilbehør på vanlig måte med såpe og vann.
3. Dersom dørkarmen, pakningen eller tilhørende deler er skitne, kan de rengjøres med en fuktig klut.

FEILSØKING

Mikrobølgeovn forstyrrer TV-mottak	TV og radiomottak kan bli forstyrret når mikrobølgeovnen er i drift. Det samme gjelder mindre husholdningsapparater som blender, støvsuger og elektrisk vifte. Dette er normalt.
Dempet ovnslys.	Når du tilbereder mat med lav mikrobølgeeffekt, kan det hende at ovnslyset dempes. Dette er normalt.
Det dannes kondens på døren, og det slippes ut varm luft gjennom ventiler.	Når du tilbereder mat, kan maten slippe ut damp. Det meste av dampen forsvinner gjennom ventilene. Men litt damp kan samle seg i form av kondens på kjøligere deler, for eksempel ovnsdøren. Dette er normalt.

Feil	Mulig årsak	Slik retter du opp feilen
Ovnen starter ikke.	Støpselet er frakoblet eller ikke plugget skikkelig inn i kontakten	Trekk ut støpselet og sett det inn igjen etter 10 sekunder.
	Utbrent sikring eller utløst strømbryter.	Skift ut sikringen, eller slå på strømbryteren (eventuelle reparasjoner kan kun utføres av fagmann)
	Problem med strømuttak	Sjekk uttaket ved å koble til andre apparater.
Ovnen varmer ikke.	Døren er ikke ordentlig lukket.	Lukk døren helt.
Dreieskiven lager støy når ovnen er i drift.	Rotasjonsringen og bunnen av ovnen er skitten.	Se « Vedlikehold av mikrobølgeovn »

RENGJØRING

Pass på at ovnen er koblet fra strømkilden før rengjøring.

(a) Rengjør mikrobølgeovnen med en fuktig klut på innsiden etter bruk.

b) Rengjør tilbehøret på vanlig måte i såpevann.

c) Skitten dørramme, tetning og tilhørende elementer rengjøres med en fuktig klut. Bruk kun mild såpe eller rengjøringsmiddel med svamp eller en myk klut til rengjøring av overflaten på ovnsdøren.

Ikke bruk skuremidler eller skarpe metallskrubber ved rengjøring av glassdøren. Det kan lage riper på overflaten og skade glasset.

Rengjøring av ovnsrommet: legg en halv sitron i en bolle, og tilsett 300 ml vann. Sett mikrobølgeovnen på 100 % effekt i 10 minutter.

Etter rengjøring, kobles mikrobølgeovnen fra strøm og tørkes inni med en myk, tørr klut.

Garanti

Garantiservice som angitt på garantikortet
Produsenten holdes ikke ansvarlig for skader som skyldes ukorrekt bruk.

Produsenterklæring

Produsenten erklærer herved at produktet oppfyller kravene i følgende europeiske direktiver:

- **Lavspenningsdirektiv 2014/35/EØF**
- **Direktiv for elektromagnetisk kompatibilitet (EMC) 2014/30/EC**
- **ErP Directive 2009/125/EC**
- **RoHS Directive 2011/65/EC**

og er derfor merket med  symbolet og har fått utstedt en samsvarserklæring som er gjort tilgjengelig for marknedsregulatorene.

NO:
Gram A/S
Tel.: 22 07 26 30
www.gram.no

SE:
Gram A/S
Tel.: 040 38 08 40
www.gram.se

FI
Gram A/S
Tel.: 020 7756 350
www.gram.fi

GRAM

Gram A/S
Gejlhavegård 2B
DK-6000 Kolding
+45 73 20 10 00
www.gram.dk