

# *Astianpesukone* *Käyttöohjet*

OM 6100-90 T/1 / DS 6100/1



**GRAM**

## SISÄLTÖ

• Tekniset tiedot .....	4
• Yhdenmukaisuus standardeihin ja testituloksiin .....	4
<b><i>Turvallisuusohjeita ja suosituksia.....</i></b>	<b>5</b>
• Kierrätys .....	5
• Turvallisuusohjeita .....	5
• Suosituksia .....	8
• Astianpesukoneeseen sopimattomia aineita ja esineitä .....	9
<b><i>Koneen asentaminen .....</i></b>	<b>10</b>
• Koneen sijoittaminen .....	10
• Vesiliitännät .....	11
• Tulovesiletku .....	11
• Poistovesiletku .....	12
• Sähkökytkentä.....	14
• Koneen asentaminen työtason alle .....	15
• Ennen ensimmäistä käyttökertaa .....	18
<b><i>Käyttöönoton valmistelu .....</i></b>	<b>18</b>
• Veden pehmennyksen merkitys .....	18
• Elvytysuolalokeron täyttäminen .....	18
• Testiliuska .....	19
• Suolankulutuksen säätö .....	19
• Pesuaineen käyttö .....	2€
• Pesuainelokeron täyttäminen .....	2€
• Yhdistelmäpesuaineet .....	2€
• Huuhtelukirkasteen lisääminen ja säätö .....	2F

<b>Astioiden asettelu koneeseen .....</b>	<b>22</b>
• Astiateline.....	2G
• Esimerkkejä astioiden asettelusta .....	2I
<b>Ohjelmien kuvaukset .....</b>	<b>25</b>
• Ohjelmatiedot .....	2I
<b>Koneen kytkeminen päälle ja ohjelman valinta .....</b>	<b>26</b>
• Ohjelman vaihtaminen .....	2I
• Ohjelman vaihtaminen nollaten .....	G
• Koneen kytkeminen pois päältä .....	G
<b>Kunnossapito ja puhdistus .....</b>	<b>28</b>
• Suodattimet .....	G
• Suihkunarret .....	GJ
• Tulovesisihti .....	GJ
<b>Virhekoodit ja ongelmatilanteiden selvittäminen .....</b>	<b>30</b>
<b>Käytännöllisiä ja hyödyllisiä ohjeita .....</b>	<b>32</b>

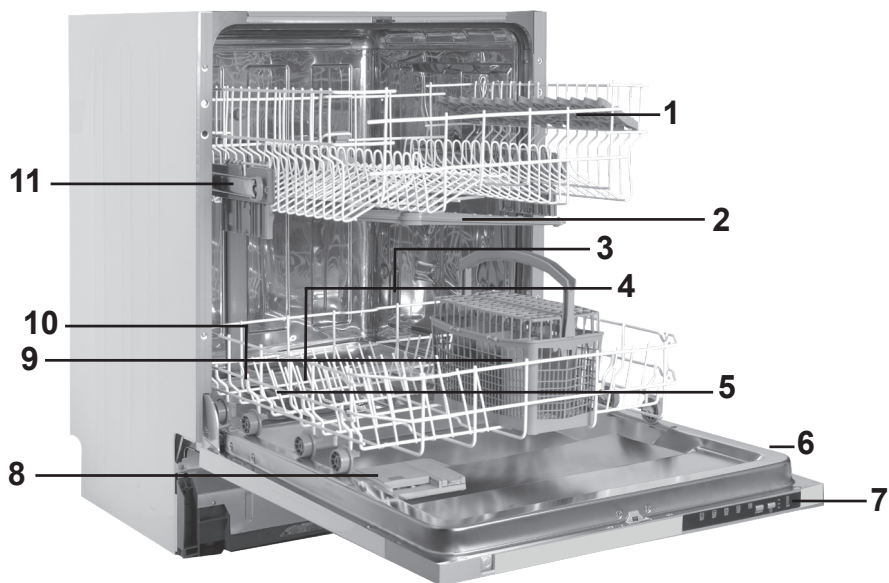

- |    |                |     |                                     |
|----|----------------|-----|-------------------------------------|
| 1. | Yläkori        | 7.  | Käyttöpaneeli                       |
| 2. | Yläsuihkuvarsi | 8.  | Pesuaine- ja huuhtelukirkastelokero |
| 3. | Alakori        | 9.  | Ruokailuvälinekori                  |
| 4. | Alasuihkuvarsi | 10. | Suolalokero                         |
| 5. | Suodattimet    | 11. | Yläkorin salpa                      |
| 6. | Arvokilpi      |     |                                     |

## Tekniset tiedot

Kapasiteetti	12 hengen astiasto
Korkeus	820 mm-870 mm /870 mm-920 mm
Leveys	598 mm
Syvyys	570 mm
Nettopaino	34,2 kg
Käyttöjännite	220-240 V, 50 Hz
Kokonaisteho	1900 W
Lämmitysteho	1800 W
Pumpun teho	100 W
Poistopumpun teho	30 W
Tuloveden paine	0,03 MPa (0,3 bar)-1 MPa (10 bar)
Virrankulutus	10 A

### **Yhteensopivuus standardien ja testidatan kanssa / EU vaatimustenmukaisuusvakuutus**

Tämä tuote on yhteensopiva kaikkien EU direktiivien harmonisoitujen vastaavien standardien kanssa, minkä vuoksi tälle tuotteelle on annettu CE-merkintä.

# TURVALLISUUSOHJEITA JA SUOSITUKSIA

## Pakkauksen kierrätys

- Koneen tietyt osat ja pakkausmateriaalit on valmistettu kierrätettävistä materiaaleista.
- Muoviosat on merkitty kansainvälisillä lyhenteillä: (>PE<, >PS<, >POM<, >PP< jne.)
- Pahviosat on valmistettu kierrätyspaperista ja ne tulisi toimittaa edelleen kierrätettäviksi.
- Näitä materiaaleja ei tule hävittää sekajätteenä, vaan ne on toimitettava kierrätyskeskukseen.
- Kysy tarvittaessa tarkempia ohjeita asuinkuntasi kierrätyskeskuksesta.

## Turvallisuusohjeita

### ***Ottaessasi koneen vastaan***

- Tarkista, ettei kone tai sen pakkaus ei ole vaurioitunut kuljetuksen aikana. Älä käynnistä vioittunutta konetta, vaan ota yhteys valtuutettuun huoltoliikkeeseen.
- Pura pakkausmateriaalit ohjeiden mukaisesti ja hävitä ne jätemääräyksiä noudattaen.

### ***Koneen asennuksessa huomioitavia asioita***

- Sijoita ja asenna kone sopivaan ja turvalliseen paikkaan vaakasuoralle alustalle.
- Tee koneen asennukset ja kytkennät ohjeita noudattaen.
- Tämän laitteen saa asentaa ja sitä saa huoltaa vain valtuutettu huoltoliike.
- Konetta huollettaessa tulee käyttää vain alkuperäisiä varaosia.
- Varmista ennen asentamista, että koneen verkkopistoke on

irrotettu pistorasiasta.

- Varmista että sijoituspaikan sähköjärjestelmään on kytketty asetusten mukaiset sulakkeet.
- Kytkenäpaikan sähköliitännöiden tulee vastata koneen arvokilvessä olevia arvoja.
- Kiinnitä erityistä huomiota siihen, ettei kone ole sähköjohdon päällä.
- Koneita kytkettäessä ei saa koskaan käyttää jatkojohtoa tai haaroitusrasiaa. Pistorasiaan on päästävä helposti käsiksi koneen kytkemisen jälkeen.
- Koneen on oltava ensimmäisellä käyttökerralla kytkemisen jälkeen tyhjä.

### **Päivittäinen käyttö**

- Tämä kone on tarkoitettu kotitalouskäyttöön, älä käytä sitä muuhun tarkoitukseen. Koneen kaupallinen käyttö mitätöi takuun.
- Älä seiso, istu tai laita raskasta esinettä astianpesukoneen avoimen luukun päälle, sillä kone voi kaatua.
- Älä koskaan laita pesuaine- tai huuhteluainelokeroon mitään muuta ainetta kuin erityisesti astianpesukoneisiin tarkoitettua pesu- tai huuhteluainetta. Valmistaja ei ota mitään vastuuta tämän ohjeen noudattamatta jättämisen aiheuttamista vahingoista.
- Koneen pesuosassa oleva vesi ei ole juomavettä, älä juo sitä.
- Räjähdyksvaaran takia koneen pesutilaan ei saa koskaan laittaa mitään kemiallista puhdistusainetta kuten liuotinta.
- Varmista muoviesineiden lämmönkestävyys ennen niiden tiskaamista astianpesukoneessa.

- Yli 8-vuotiaat lapset ja fysiikaltaan, tuntoaisteiltaan tai henkiseltä kunnoltaan heikentyneet henkilöt saavat käyttää tätä laitetta, kun he ovat saaneet ohjauksen tai opastuksen laitteen käytöstä käyttäjän turvallisuudesta vastaavalta henkilöltä. Lapset eivät saa leikkiä laitteella. Lapset eivät saa puhdistaa tai huoltaa laitetta ilman valvontaa.
- Älä koskaan laita koneeseen esineitä, jotka eivät sovellu astianpesukoneeseen. Älä myöskään täytä koreja liian täyteen. Valmistaja ei ota vastuuta korien liikkumisen koneen sisäosiin aiheuttamista naarmuista tai ruosteesta tai muista vahingoista.
- Koneen luukkua ei saa koskaan avata koneen ollessa käynnissä, sillä koneen sisällä on kuumaa vettä, joka voi virrata ulos. Laitteessa on kuitenkin suojausmekanismi, joka pysäyttää koneen, mikäli luukku avataan.
- Älä jätä koneen luukkua auki. Auki oleva luukku voi aiheuttaa henkilövahinkoja.
- Aseta veitset ja muut teräväkärkiset esineet ruokailuvälinekoriin teräpuoli alaspäin.
- Jos virtajohto vahingoittaa, valmistajan, sen huoltoedustajan tai vastaavan pätevän henkilön on vaihdettava se vaaratilanteiden välttämiseksi.
- Konetta ei ole suunniteltu henkilöille (mukaan lukien lapset), joilla on alentunut fyysinen, sensorinen tai henkinen toimintakyky tai joilla ei ole riittävää kokemusta ja osaamista, eikä heidän näin ollen tulisi käyttää konetta, mikäli heidän turvallisuudestaan vastuullinen henkilö ei heitä valvo tai anna riittävää opastusta.
- Jos EnergySave-asetuksen valinta on "Kyllä", luukku avautuu ohjelman päättyessä. Älä paina luukkua väkisin kiinni 1 minuutin aikana, jotta vältetään automaattisen mekanismin rikkoutuminen. Luukun on annettava olla avoinna 30 minuutin



ajan, jotta kuivaus toimii.(mallit, joissa on automaattisesti avautuva luukku)

**Varoitus:** Älä seiso luukun edessä, kun signaali ilmoittaa luukun automaattisesta avautumisesta.

## **Lasten turvallisuus**

- Purettuasi koneen pakkauksesta sinun on varmistettava, että lapset eivät pääse käsiksi pakkausmateriaaliin.
- Älä anna lasten leikkiä koneella tai käynnistää sitä.
- Pidä pesu- ja huuhteluaineet lasten ulottumattomissa.
- Älä päästä lapsia koneen lähelle sen luukun ollessa auki, koska koneen sisällä saattaa olla vielä puhdistusainejäämiä.
- Varmista että vanha astianpesukoneesi ei aiheuta vaaraa lapsille. Tiedossa on tapauksia, joissa lapset ovat lukinneet itsensä vanhoihin koneisiin. Voit estää tällaiset tilanteet rikkomalla vanhan astianpesukoneen luukun lukitusmekanismin ja katkaisemalla sen verkkojohdon.

## **Toimintahäiriön sattuessa**

- Koneen toimintahäiriön saa korjata vain valtuutettu huoltohenkilö. Mikäli konetta korjaa muu kuin valtuutettu huoltohenkilö koneen takuu lakkaa olemasta voimassa.
- Varmista ennen huoltotoimenpiteen aloittamista, että kone on irrotettu verkkovirrasta. Irrota sulake tai vedä pistoke pistorasiasta. Älä vedä johdosta vaan pistokkeesta. Muista myös kiertää tulovesihana kiinni.

## **Suosituksia**

- Poista astioista irtoruoantähteet ennen astioiden laittamista koneeseen, sillä näin säästät energiaa ja vettä. Käynnistä kone vasta sitten, kun se on täynnä.
- Käytä esipesutoimintoa vain silloin, kun se todella on tarpeellista.

- Aseta ontot esineet, kuten kulhot, lasit ja kattilat, koneeseen pohjapuoli ylöspäin.
- Koneeseen suositellaan laitettavaksi vain suositeltava määrä konepesun kestäviä aterimia ja astioita.

### **Astianpesukoneessa pestäväksi sopimattomat astiat:**

- Tupakantuhka, kynttiläjäämät, kiillotusaineet, maali, kemialliset aineet, rautaseosmateriaalit.
- Haarukat, lusikat ja veitset, joiden kahva on puuta tai luuta, tai kahvojen pinnoite on norsunluuta tai helmiäistä: liimatut esineet esineet, joissa on jäämiä hionta-aineista tai happamista tai emäksisistä kemikaaleista.
- Lämpöä kestävämmät muoviesineet, kupariset tai tinatut astiat.
- Alumiiniset ja hopeiset esineet (ne voivat värjäytyä tai harmaantua).
- Tietyt arat lasityypit, painokoristellut posliiniastiat, joiden koristeet haalistuvat jo ensimmäisellä pesukerralla, eräät kristalliesineet, sillä ne tummuvat ajan oloon, lämpöä kestävämmät ruokailuvälineet, lyijykristallilasit, leikkuulaudat, synteettisistä kuiduista valmistetut esineet.
- Nestettä imevät esineet, kuten pesusienet tai keittiöliinat, eivät sovellu konepesuun.

**Varoitus:** Tarkista tästä lähtien astioita ostaessasi, että ne ovat konepesun kestäviä.

# KONEEN ASENTAMINEN

## Koneen sijoittaminen

Koneen sijoituspaikka kannattaa valita siten, että astioiden laittaminen koneeseen ja ottaminen sieltä pois on mahdollisimman helppoa.

Älä sijoita konetta paikkaan, jossa huonelämpötila voi laskea alle 0°C.

Ennen koneen sijoittamisen aloittamista, ota kone pois pakkauksestaan ja poista kaikki pakkausmateriaalit pakkauksen varoituksia noudattaen.

Sijoita kone lähelle vesi- tai viemäriiitintää. Konetta sijoitettaessa on otettava huomioon, että se on pysyvästi paikallaan eikä paikkaa asennuksen jälkeen vaihdeta.

Älä konetta siirtäessäsi tartu sen luukkuun tai käyttöpaneeliin.

Jätä koneen joka puolelle sen verran vapaata tilaa, että voit helposti siirtää konetta eteen- ja taaksepäin siivouksen aikana.

Varmista että tulo- ja poistovesiletkut eivät jää puristuksiin koneen sijoituksen aikana. Varmista myös, että kone ei ole sähköjohdon päällä.

Säädä kone vaakasuoraan säätöjaloilla. Koneen kunnollinen sijoittaminen takaa ongelmattoman toiminnan ja luukun kunnollisen avautumisen ja sulkeutumisen.

Mikäli koneen luukku ei sulkeudu kunnolla on tarkistettava, seisooko kone vakaasti paikallaan. Jos näin ei ole, säädä kone vakaaseen vaakasuoraan asentoon säätöjaloilla.

## Vesiliitäntä

Varmista että sijoituspaikan vesiputkisto soveltuu astianpesukoneen kytkemiseen. Suosittelemme myös suodattimen asentamista putkistoon estämään mahdollisten epäpuhtauksien (hiekkä, savi, ruoste, tms.) pääseminen koneeseen, sillä ne voivat aiheuttaa koneen vioittumisen tai koneessa pestyt astiat voivat kellastua ja niihin voi jäädä sakkaa.

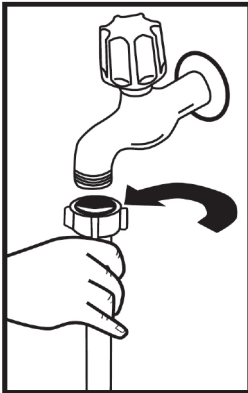

### Tulovesiletku

Älä käytä vanhan astianpesukoneesi tulovesiletkua, vaan käytä uuden koneesi mukana tullutta uutta tulovesiletkua. Jos aiot kytkeä koneeseen uuden tai pitkään käyttämättä olleen tulovesiletkun, niin juoksuta sen läpi vettä jonkin aikaa ennen kuin kytket letkun koneeseen. Liitä tulovesiletku suoraan vesihanaan. Putkiston paineen tulee olla vähintään 0,03 Mpa ja enintään 1 Mpa. Mikäli paine on korkeampi kuin 1 Mpa, -on väliin kytkettävä paineenalennusventtiili.

Letkun kytkemisen jälkeen hana on kierrettävä täysin auki ja tarkistettava liitäntöjen vesitiiviys. Koneen turvallisuuden takia sinun on pidettävä huolta siitä, että suljet hanan jokaisen käyttökerran jälkeen.

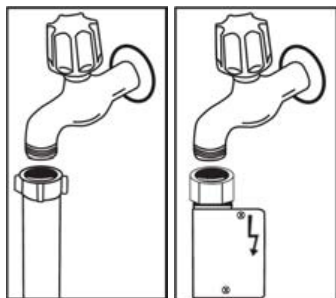

on käytössä Aquastop-vesiturvajärjestelmä. Jos Aquastop-vesiturvajärjestelmää käytetään, muodostuu vaarallinen jännite. Älä katkaise Aquastop-vesiturvajärjestelmää. Älä anna sen päästä taipumaan tai kierteelle.

### Vesiliitäntä:

Huomioi veden sisääntuloletkussa oleva painatus! Jos malleissa on merkintä 25°, veden lämpötila saa olla kork. 25 °C (kylmä vesi).

Kaikki muut mallit:

Kylmää vettä suositellaan; kuuman veden lämpötila saa olla kork. 60 °C.

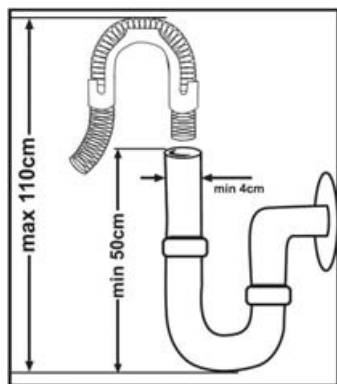

### Poistovesiletku

Poistovesiletku voidaan kytkeä joko suoraan viemäriputkeen tai tiskialtaan poistoputken liitäntään. Jos käytettävissä on erityinen taivutettu putki niin poistovesi voidaan valuttaa suoraan tiskialtaaseen kiinnittämällä taivutettu putki tiskialtaan reunaan. Tämän liitännän pituuden tulisi olla vähintään 50 cm ja enintään 110 cm korkeudella lattiatasosta.

**Varoitus:** Käytettäessä pidempää kuin 4 m poistovesilettoa saattavat astiat jäädä likaisiksi. Valmistaja ei ota vastuuta tällaisesta tilanteesta.

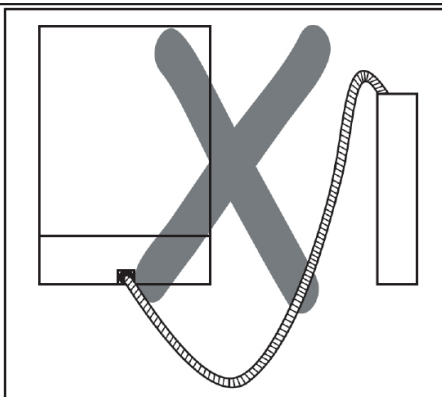
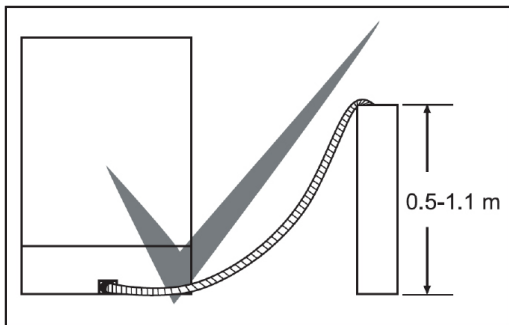

## Sähköliitännät

Koneen maadoitetun verkkopistokkeen saa kytkeä vain sellaiseen maadoitettuun pistorasiaan jossa on saatavissa koneen arvokilvessä mainittu jännite ja virta. Mikäli pistorasiassa ei ole maadoitusta, teetätä sellainen ammattitaitoisella sähköasentajalla. Valmistaja ei ota vastuuta maadoittamattomasta käytöstä mahdollisesti aiheutuvista vahingoista tai ongelmista. Tämän koneen pistorasiassa saattaa olla 13A:n sulake myyntimaasta riippuen (esim. Yhdistynyt kuningaskunta). (esim. Yhdistynyt kuningaskunta, Saudi-Arabia)

Koneen toimintajännite on 220-240 V. Mikäli käyttöpaikan jännite on 110 V, tulee koneen ja pistorasian väliin kytkeä 110/220 V muuntaja, jonka teho 3000 W. Pistokkeen on oltava irrotettuna koneen sijoituksen ja asennuksen aikana.

Käytä vain alkuperäistä verkkojohtoa ja pistoketta.

Käyttöjännitteen lasiessa koneen pesuteho laskee.

Koneen verkkojohdon saa vaihtaa vain valtuutettu huoltoliike tai huoltohenkilö. Tämän ohjeen noudattamatta jättäminen voi johtaa henkilö- tai muihin vahinkoihin.





Turvallisuuden takia verkkopistoke on irrotettava pistorasiasta jokaisen käyttökerran jälkeen.

Sähköiskuvaaran välttämiseksi pistokkeeseen ei saa koskea, mikäli kädet ovat kosteat.

Turvallisuuden kannalta on tärkeää, että irrottaessasi verkkopistoketta pistorasiasta vedät aina pistokkeesta. Älä vedä johdosta.

 Liitä tuote maadoitettuun pistorasiaan, joka on varmistettu "Tekniset tiedot" -osion luettelossa annettujen arvojen mukaisella sulakkeella.

# Koneen asentaminen työtason alle

a		700x75
b		
c		
d		
e	<b>ops.(+50) H= 870-920 mm</b>	
		

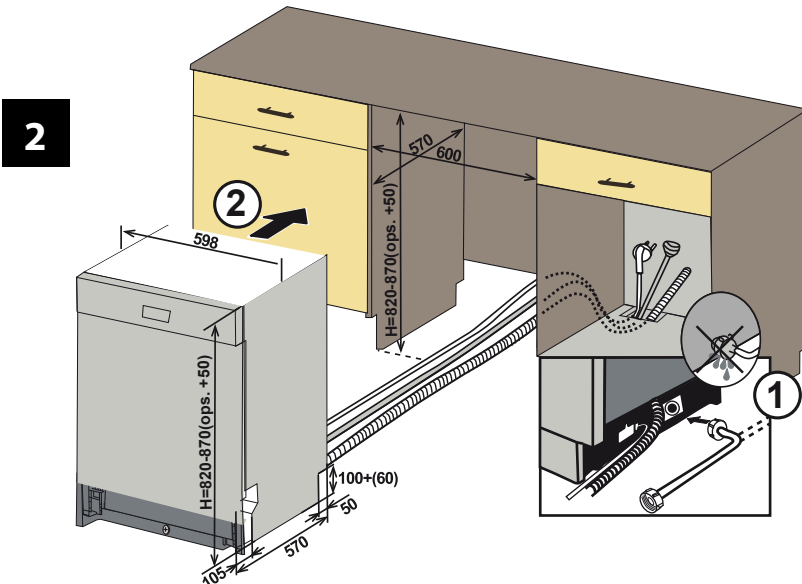
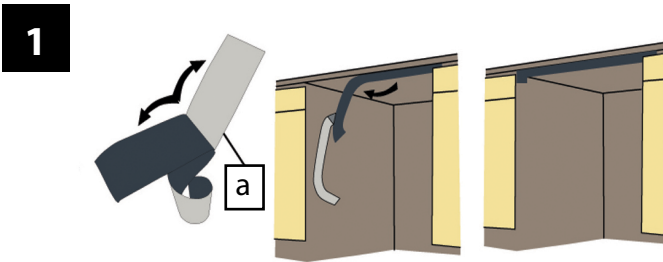



**3**

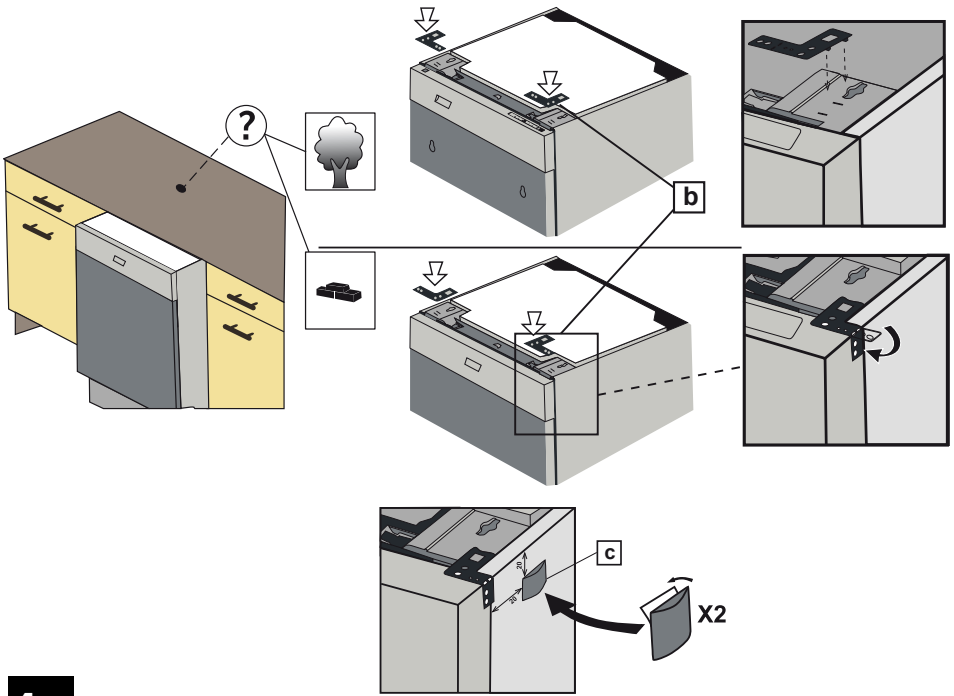

**4-a**

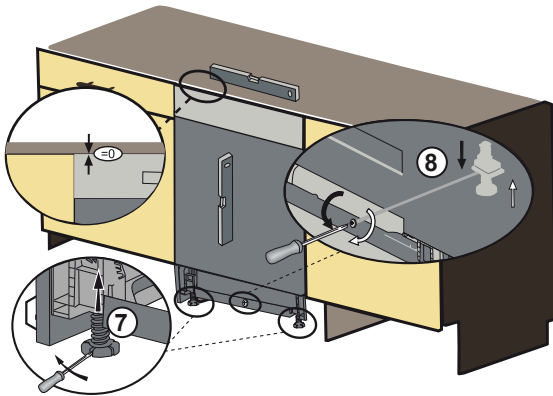

**4-b** Noudata listasarjan mukana toimitettuja ohjeita. (lisävaruste) ( 52075772 )

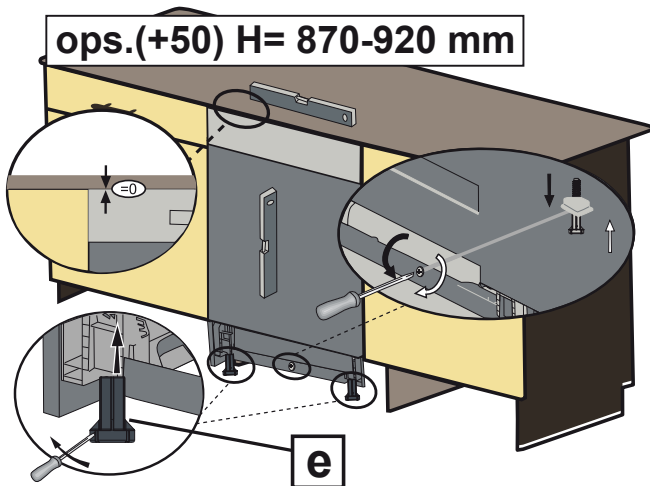

**5** Vaihtoehto / : KalustesMonteröng av maskönen undercounterokkelin asentaminen.

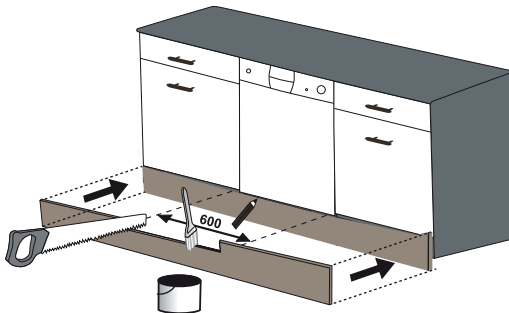

**6** Vaihtoehto 0 :Listasarjan asentaminen.  
Noudata listasarjan mukana toimitettuja ohjeita. (lisävaruste) ( 52075772 )

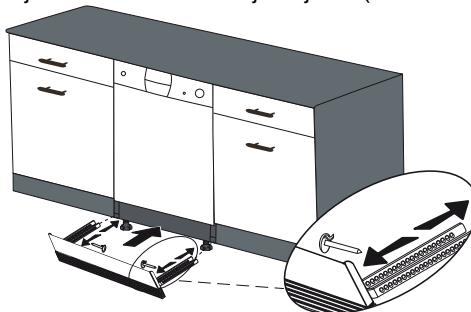

### Ennen koneen ensimmäistä käyttöä

- Tarkista, sopivatko sähkö ja syöttöveden tekniset tiedot arvoihin, jotka löytyvät koneen asennusohjeissa.
- Poista kaikki pakkausmateriaalit koneen sisältä.
- Aseta veden pehmittin.
- Lisää 1 kg suolaa suolan suolalokeroon ja lisää vesi siihen tasoon, jossa se melkein valuu reunan yli.
- Täytä huuhteluavun lokero.

## KONEEN VALMISTAMINEN KÄYTTÖÖN

### Veden kalkkimattomuuden tärkeys

Hyvän pesutoiminnon saavuttamiseksi astianpesukone tarvitsee pehmeän, ns. kalkittoman veden. Muuten valkoinen limettijäännös pysyy astioissa ja koneen sisäosissa. Tämä vaikuttaa negatiivisesti koneesi pesuun, kuivaukseen ja kiillotuksen suoritukseen. Kun vettä valuu pehmittäjäjärjestelmän läpi, ionit, jotka muodostavat kovuuden poistuvat vedestä, ja vesi saavuttaa tarpeellisen pehmeuden parhaan pesutuloksen saavuttamiseksi. Sisäänvaluvan veden kovuuden tasosta riippuen nämä ionit, jotka kovettavat veden, kerääntyvät nopeasti pehmittäjäjärjestelmän sisällä. Näin ollen pehmittäjäjärjestelmä on virkistettävä siten, että se toimii samalla suorituksella myös seuraavan pesun aikana. Tähän tarkoitukseen käytetään astianpesukoneen suolaa.

### Suolalla täyttäminen

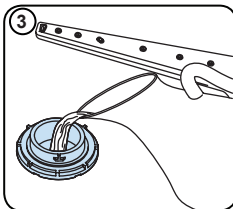
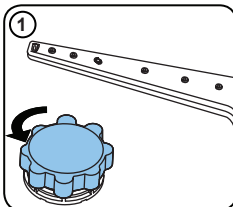

Käytä sellaista pehmittäjäsuolaa, joka on valmistettu astianpesukoneissa käytettäväksi. Pehmittäjäsuolan laittamiseksi poista suolalokeron korkki kiertämällä sitä vastapäivään. **1** **2** Ensin täytä lokero 1kg suolalla ja vedellä **3** ylivuototasoon asti. Jos mahdollista, suppiloa käyttämällä **4** joka helpottaa täytön. Sijoita korkki uudelleen takaisin ja sulje se. Jos suolan varoituslamppu ohjauspaneelilla on päällä, täytä suolan lokero uudelleen suolalla.

### Täytä suolalokero vedellä vain ensimmäisen käytön yhteydessä.

Jos laitat tabletin suolalokeroon, älä täytä lokeroa täysin. Suosittelemme, että käytät pienirakeista tai pulveri

pehmittäjäsuolaa. Älä laita pöytä suolaa koneeseen.

Muuten pehmittäjälokeron toiminto voi ajan myötä huonontua. Kun käynnistät astianpesukoneesi, suolalokero täyttyy vedellä. Näin ollen laita pehmittäjäsuolaa lokeroon ennen koneesi käynnistämistä.

Näin ylivaluva suola voidaan heti siivota pesutoiminnon aikana. Jos et pese mitään astioita heti suolan laiton jälkeen, aja lyhyt pesuohjelma tyhjällä koneella, voidaksesi välttää koneesi vahinkoja (välttää korroosiota) suolan ylivuodon vuoksi, kun täytät suolalokeroa.

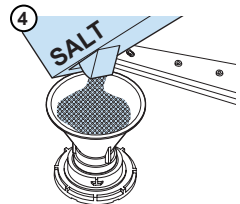
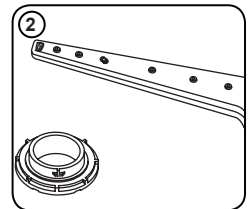

## Testiliuska

Pesukoneesi tehokkuus riippuu veden kovuudesta. Tämän vuoksi koneesi on varustettu järjestelmällä joka vähentää veden kovuutta. Pesun tehokkuus kasvaa kun järjestelmä on määritelty oikein. Saadaksesi selville veden kovuustason, ota yhteyttä paikalliseen vesilaitokseen tai määritä veden kovuus käyttämällä testiliuskaa (mikäli saatavilla).

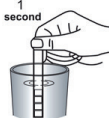
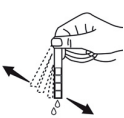
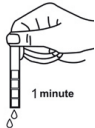
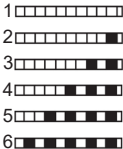
Pidä hana päällä ja anna veden valua (1 minuuttia).	Pidä liuska vedessä 1 sekunnin ajan (1 sekunti).	Ravistele liuskaa.	Otoda (1 min).	Aseta laitteesi kovuustaso.
				

**HUOMAUTUS:** Oletustaso on 3. Jos vesi on kaivosta tai sen kovuustaso on yli 90 dF, suosittelemme käyttämään suodatinta ja pehennyslaitetta.

## Suolan kulutuksen säätäminen

### Veden kovuustason taulukko

Taso	Saksalainen dH	Ranskalainen dF	Brittiläinen dE	Ilmaisim
1	0-5	0-9	0-6	Pese LED-merkkivalo palaa.
2	6-11	10-20	7-14	Kuiva LED palaa.
3	12-17	21-30	15-21	Lopetuspainike on päällä.
4	18-22	31-40	22-28	Pesu- ja kuivavalot palavat.
5	23-34	41-60	29-42	Pese- ja lopetusvalot palavat.
6	35-50	61-90	43-63	Kuiva- ja loppuvalot ovat päällä.

Mikäli veden kovuutesi on yli 90 dF (Ranskan kovuus) tai käytät kaivovettä, on suositeltavaa käyttää vedensuodatinta.

**HUOMAUTUS:** Kovuustaso on säädetty tasolle 3 tehdasetuksena.

## Asetus

- Kytke kone päälle painamalla virtapainiketta.
- Pidä ylös-painike painettuna vähintään 3 sekunnin ajan välittömästi koneen päälle kytkemisen jälkeen.
- Vapauta Ylös-painike, kun kaikki ledit vilkkuvat kerran. Viimeinen tason asetus tulee näkyviin.
- Kasvata tai alenna kovuustasoa ylös- ja alas-painikkeita painamalla.
- Tallenna asetus kytkemällä kone pois päältä.

## Pesuaineen käyttö

Käytä kotitalouden astianpesukoneeseen tarkoitettua pesuainetta.

Kotitalouskäyttöön suunniteltujen astianpesukoneiden pesuaineita on eri muodoissa: pulverina, nesteenä ja tabletteina.

Pesuaine on laitettava pesuainelokeroon ennen koneen käynnistämistä. Säilytä pesuainetta viileässä, kuivassa paikassa lasten ulottumattomissa.

Älä laita pesuainetta pesuainelokeroon enempää kuin on tarpeellista, sillä muussa tapauksessa se voi aiheuttaa naarmuja lasihin ja osa pesuaineesta voi jäädä kunnolla liukenematta.

Jos tarvitset lisätietoja käyttämästäsi pesuaineesta, lue ensin pakkauksen ohjeet tarkasti ja ota sitten tarvittaessa yhteys suoraan pesuaineen valmistajaan.

## Pesuainelokeron täyttäminen

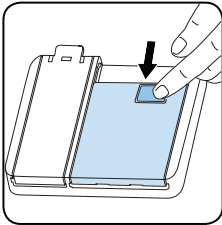

Avaa pesuainelokero painamalla salpaa kuvan osoittamalla tavalla. **1**

Lokeron sisäpuolella on tasoviivitus. Oikean pesuainemäärän annostelu voidaan suorittaa näitä tasoja hyödyntäen.

Pesuainelokeron kokonaistilavuus on 40 cm<sup>3</sup>.

Avaa pesuaineastia ja kaada suurempaan lokeroon **5** 25 cm<sup>3</sup> jos astiat ovat erittäin likaisia tai 15 cm<sup>3</sup> jos ne ovat vähemmän likaisia. **2**

Jos astiat ovat olleet likaisina pesemättöminä pidemmän aikaa ja niissä on kuivuneita ruokajäämiä tai jos astianpesukone on erittäin täynnä, niin kaada 5cm<sup>3</sup>

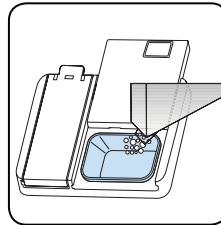

pesuainetta esipesulokeroon **3** ja käynnistä kone.

Pesuaineen lisääminen koneeseen saattaa olla tarpeen riippuen astioiden likaantumisesta ja käytettävän veden kovuudesta.

## Yhdistelmäpesuaineet

Pesuainevalmistajat valmistavat yhdistelmäpesuaineita, joiden nimitykset ovat tyyppiä "2 in 1" (kaksitoiminen), "3 in 1" (kolmitoiminen) ja niin edelleen.

Yhdistelmäpesuaineet tyyppiä "2 in 1" sisältävät pesuainetta ja suolaa **tai** huuhtelukirkastetta. Yhdistelmäpesuaineita käytettäessä on niiden käyttöohjeet luettava huolellisesti oikean käytettävän ja annostelun varmistamiseksi.

Muissa tablettimuotoisissa yhdistelmäpesuaineissa on yleensä pesuainetta ja huuhtelukirkastetta ja suolaa ja muita erityisaineita.

Yleisesti ottaen yhdistelmäpesuaineet tuottavat hyvän pesutuloksen vain tietyissä käyttötilanteissa. Näissä pesuaineissa huuhtelukirkastetta ja/tai suolaa on kiinteä määrä.

## Pesuaineita käytettäessä huomioitavia seikkoja:

- Lue aina käyttämäsi pesuaineen käyttöohjeet huolellisesti ja varmista onko se mahdollisesti yhdistelmäpesuaine.
- Varmista, että käyttämäsi pesuaine soveltuu käyttämäsi veden kovuudelle.
- Noudata pakkauksessa olevia käyttö- ja annosteluohjeita.
- Jos pesuaine on tablettimuodossa, älä laita sitä koneen sisäosiin tai ruokailuvälinekoriin. Laita tabletit aina koneen pesuainelokeroon.
- Tablettipesuaineet ja yhdistelmäpesuaineet tuottavat hyvän pesutuloksen vain tietyn tyyppisessä käytössä. Jos käytät tällaisia pesuaineita sinun on varmistettava oikea käytötapa pesuaineen valmistajalta.
- Kun käyttöolosuhteet ja koneen asetukset ovat sopivat nämä aineet vähentävät suolan ja huuhtelukirkasteen kulutusta.
- Ota yhteys pesuaineen valmistajaan, mikäli et saavuta hyvää pesutulosta (jos astiat ovat pesun jälkeen kalkkiraitaisia ja kosteita) käytettyäsi yhdistelmäpesuaineita ("2 in 1" tai "3 in 1" tai vastaava). Tämän astianpesukoneen takuu ei kata tämän tyyppisiä pesuaineita koskevia valituksia tai niistä johtuvien ongelmien selvittämistä.

**Suosittelu käyttö:** Jos käytät yhdistelmäpesuainetta, lisää huuhteluaine koneeseen, kytke huuhteluaineen asetukset sen alimpaan (1) asentoon ja aktivoi tablettipesuaine-painike parhaan tuloksen saavuttamiseksi. Jos veden kovuustaso on 4 tason yläpuolella, täytyy suolan lokero täyttää suolalla. Ei ole suositeltua käyttää yhdistettyjä pesuaineita nopeissa ohjelmissa.



Eri valmistajien pesuainetablettien liukenemisaika voi vaihdella lämpötilan ja ajan mukaan. Tästä syystä niiden käyttämistä ei suositella lyhyissä ohjelmissa. Lyhyissä ohjelmissa on parempi käyttää pulverityyppistä pesuainetta.

**Varoitus:** Jos tällaista pesuainetta käytettäessä ilmenee ongelma, jota et ole aikaisemmin havainnut, ota välittömästi suoraan yhteyttä pesuaineen valmistajaan.

#### **Kun lopetat yhdistelmäpesuaineiden käytön**

- Täytä suola- ja huuhtelukirkastelokerot.
- Säädä veden kovuussäätö korkeimpaan asentoon ja aja yksi pesukerta tyhjällä koneella.
- Säädä veden kovuus sopivalle tasolle.
- Säädä huuhtelukirkasteen määrä sopivaksi.

#### **Huuhtelukirkasteen lisääminen ja säätö.**

Lisää huuhtelukirkastetta avaamalla huuhtelukirkastelokeron kansi. Täytä lokero huuhtelukirkasteella MAX-merkintään saakka ja sulje kansi. Varo täyttämästä lokeroa liian täyteen ja poista roiskunut tai ylivuotanut huuhtelukirkaste pyyhkimällä.

#### **Määritä huuhtelukirkasteen tason asetus ennen koneen käynnistämistä noudattamalla seuraavia ohjeita:**

- Kytke kone päälle painamalla virtapainiketta.
- Pidä ylös-painike painettuna vähintään 5 sekunnin ajan välittömästi koneen päälle kytkemisen jälkeen.
- Vapauta ylös-painike, kun kaikki LED-merkkivalot vilkkuvat kaksi kertaa. Viimeinen tason asetus tulee näkyviin.
- Kasvata tai alenna kovuustasoa ylös- ja alas-painikkeita painamalla.
- Tallenna asetus kytkemällä kone pois päältä.

Tehdasasetus on "4".

Kasvata asetusta, jos astiat eivät kuivu oikein tai niissä on tahroja. Alenna asetusta, jos astioihin muodostuu sinisiä tahroja.

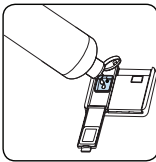

Taso	Kirkasteen annostelu	Merkkivalo
1	Huuhtelukirkastetta ei annostella	Pesun LED-merkkivalo palaa.
2	1 annos annostellaan	Kuivauksen LED-merkkivalo palaa.
3	2 annosta annostellaan	Päättymisen LED-merkkivalo palaa.
4	3 annosta annostellaan	Pesun ja kuivauksen LED-merkkivalot palavat.
5	4 annosta annostellaan	Pesun ja päättymisen LED-merkkivalot palavat.

**Huuhtelukirkasteen asetusta on nostettava, mikäli astioissa on pesun jälkeen kuivumisveden jättämiä jälkiä ja asetusta on laskettava, mikäli astioihin jää sininen jälki kädellä pyyhittäessä. ☹**

**Varoitus:** Käytä vain astianpesukoneisiin tarkoitettua huuhtelukirkastetta. Yliannostuksesta johtuvat huuhteluainejäämät voivat tuottaa paljon vaahtoa ja vähentää pesutehoa, josta syystä ylimääräinen huuhtelukirkaste on poistettava pyyhkimällä.

## **ASTIOIDEN ASETTELU KONEESEEN**

Jos asettelet astiat kunnolla koneeseen, niin käytät sitä parhaalla mahdollisella tavalla sekä energian kulutuksen että pesu- ja kuivaustehon suhteen.

Koneessa on kaksi erillistä koria, joihin astiat voidaan sijoittaa. Alakoriin voit laittaa sellaisia pyöreitä ja syviä astioita, kuten pitkäkartiset kasarit, kattilan kannet, lautaset, salaattikulhot ja ruokailuvälineet.

Yläkori on suunniteltu teelautasille, jälkiruokalautasille, salaattikulhoille, kupeille ja lasille.

Pitkäjalkaiset lasit ja pikarit kannattaa asettaa siten, että ne nojaavat korin reunaan tai telineeseen eivätkä muihin astioihin. Älä aseta pitkiä lasia nojalleen toisiaan vasten, sillä ne voivat liikkua ja rikkoutua.

Ohuet ja kapeat osat kannattaa asettaa korien keskiosiin.

Voit asettaa lusikat muiden ruokailuvälineiden joukkoon estääksesi niiden juuttumisen toisiaan vasten.

Suosittellemme ruokailuvälinetelineen käyttämistä parhaan pesutuloksen saavuttamiseksi.

Mahdollisten vammojen välttämiseksi sellaiset pitkäkartiset ja teräväkärkiset esineet, kuten tarjoiluhaarukka, leipäveitsi, jne. tulee asettaa koreihin teräpuoli alaspäin tai vaakasuoraan.

**Varoitus:** Asettele astiat koneeseen siten, että ne eivät estä ylä- ja alasuihkuvarren pyörimistä.

### **Korkeussäädettävä teline**

Nämä telineet on suunniteltu lisäämään yläkorin kapasiteettia.

Voit asettaa lasia ja kuppeja telineille. Telineiden korkeus on säädettävissä. Tämän ominaisuuden ansiosta voit asettaa erikokoisia lasia näiden telineiden alle.

Koriin on asennettu korkeudensäätömuoveja ja voit siksi käyttää telineet 2 eri korkeudella. Lisäksi on mahdollista asettaa pitkät haarukat, veitset ja lusikat sivusuunnassa telineille, siten että ne eivät estä potkurin pyörimistä.

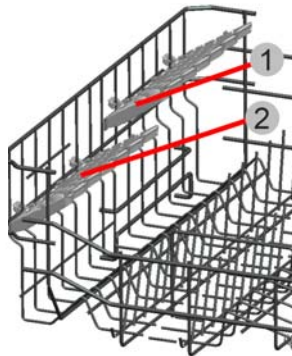

### **Yläkori koneesi on yläasennossa.**

Kun se on tässä asennossa, voit asettaa suuria kohteita, kuten kattilat, jne. alakoriin. Kun otat yläkori on ala-asennossa, voit soittaa ja pestä isokokoinen levyt yläkori. Käytä pyörät muuttaakseen koriin korkeutta. Avaa kori säilyttää osien lopussa yläkori kiskojen kääntämällä ne sivut, ja ota kori. Muuta aseman pyörät, asenna kori rautatie ja sulje kori pidike osia. Näin otat yläkori on ala-asentoon.

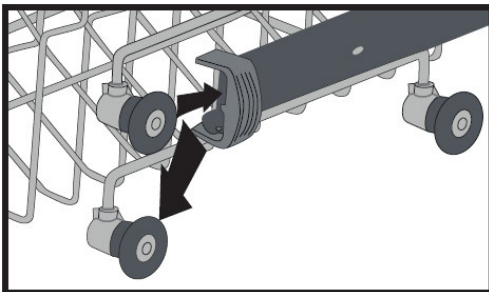
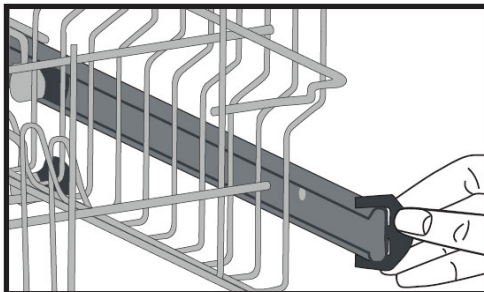



## *Esimerkkejä astioiden asettelusta*

### *Alakori*

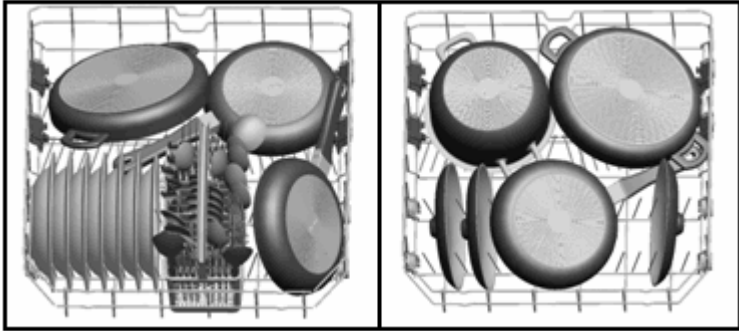

### *Virheelliset täytöt*

*Virheelliset täytöt saattavat aiheuttaa huonon pesun ja kuivauksen. Varmista paras suorituskyky noudattamalla valmistajan suosituksia.*

### *Yläkori*

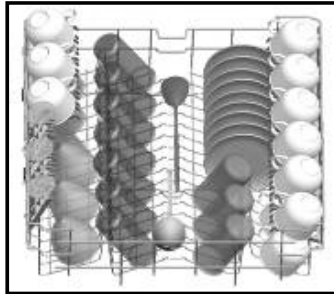

### *Virheellisiä asettelutapoja*

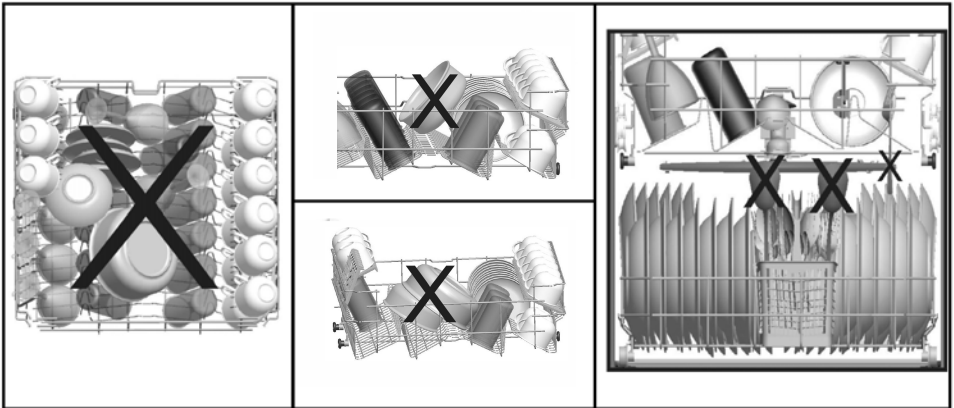

### **Tärkeää testilaboratorioille**

Yksityiskohtaisia tietoja testeissä, ota yhteyttä seuraavaan osoitteeseen: "dishwasher@standardtest.info". Vuonna sähköpostiviesti, antaa mallin nimi ja sarjanumero (20 numeroa), jotka löydät luukku.

## OHJELMATAULUKKO

	P1	P2	P3	P4
Ohjelman nimi:	Quick 30'	ECO	Quick & Clean	Tehokas 65 °C
Ruokajäämätyypit:	Pikaohjelma kevyesti likaantuneiden astioiden nopeaan pesuun.	Energiaa ja vettä säästävä vakio-ohjelma normaalisti likaantuneiden, päivittäisessä käytössä olevien astioiden pesuun.	Nopea pesuohjelma normaalisti likaantuneiden, päivittäisessä käytössä olevien astioiden pesuun.	Erittäin likaisille tiskeille
Likaantumistaso:	Kevyt	Keskitaso	Keskitaso	Raskas
"Pesuaineen määrä: A: 25 cm <sup>3</sup> B: 15 cm <sup>3</sup> "	A	A	A	A
Ohjelman kesto (t.min.)	00:30	03:25	00:50	01:57
Sähkönkulutus (kWh / jakso):	0.740	0.923	1.100	1.700
Vedenkulutus (L / jakso)	12.4	12.0	12.0	17.2

- Ohjelman kesto voi muuttua riippuen astioiden määrästä, veden lämpötilasta, ympäristön lämpötilasta ja valituista lisätoiminnoista.
- Muiden kuin eko-ohjelman arvot ovat ainoastaan suuntaa antavia.
- Eko-ohjelma soveltuu normaalisti likaantuneiden ruokailuvälineiden puhdistamiseen. Se on siihen käyttöön tehokkain ohjelma, kun katsotaan yhdistettyä energian ja veden käyttöä, ja perusteella arvioidaan, täytyvätkö EU:n ekosuunnitteluvaatimukset.
- Ruokailuvälineiden pesu kotikäyttöön tarkoitetulla astianpesukoneella kuluttaa yleensä vähemmän energiaa ja vettä kuin käsinpesu, kun astianpesukonetta käytetään valmistajan ohjeiden mukaisesti.
- Käytä lyhyissä ohjelmissa vain jauhemaista pesuainetta.
- Lyhyet ohjelmat eivät sisällä kuivausvaihetta.
- Kuivumista voi nopeuttaa avaamalla laitteen luukun roolleen, kun pesuohjelma on päättynyt.
- Saat pääsyn tuotteen tiedot sisältävään tietokantaan lukemalla energiakyltissä olevan QR-koodin.



**HUOMAUTUS:** Eko-ohjelman energiankulutus saattaa vaihdella säädösten 1016/2010 ja 1059/2010 mukaisesti. Tämä taulukko on yhdenmukainen säädösten 2019/2022 ja 2017/2022 kanssa.

## OHJAUSPANEELI

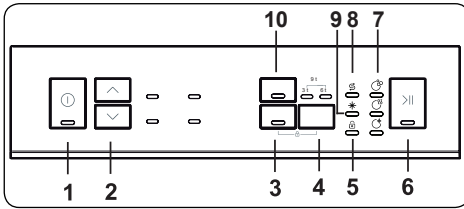

### 1. Virtapainike

Katkaisee koneen virran painettaessa. Virran merkkivalo palaa, kun kone on päällä.

### 2. Ohjelmanvalintapainikkeet

Ylös ja alas -painikkeita käytetään ohjelman valintaan.

### 3. Pesuainetablettivaihtoehdon painike

Tätä käytetään tabletin valintaan. Jos tablettivaihtoehto on käytössä, tabletin merkkivalo syttyy. Valitse pesuainetablettivaihtoehto aina, kun käytät suolaa, huuhtelukirkastetta ja/tai muita lisäaineita sisältävää yhdistelmäpesuainetta.

Pesuainetabletin merkkivalo palaa aina pesuainetablettitoiminnon ollessa päällä.

### 4. Viivepainike

Tätä käytetään viiveajastimen aktivointiin. Kun painiketta painetaan kerran, aktivoituu 3 tunnin ajastin. Seuraavilla painalluksilla aktivoituvat 6 ja 9 tunnin ajastimet. Jos molemmat viiveen LEDit palavat, 9 tunnin viiveajastin on aktiivisena.

### 5. Lapsilukko-ominaisuuden LED

Tämä ominaisuus aktivoidaan painamalla sekä tabletti- että viiveajastinpainikkeita yhtä aikaa 3 sekunnin ajan. Kaikki LEDit vilkkuvat, jos mitä tahansa painiketta painetaan lapsilukkotoiminnon ollessa aktiivisena.

### 6. Käynnistys/keskeytyspainike

Painaessasi käynnistys-/keskeytyspainiketta käynnistyy ohjelma, jonka olet valinnut ohjelmanvalitsimella, ja pesun merkkivalo syttyy. Ohjelman alettua käynnistys-/keskeytyspainikkeen merkkivalo sammuu. Kun ohjelma on

pysäytettynä (keskeytettynä), käynnistys-/keskeytyspainikkeen merkkivalo vilkkuu samalla kun pesun merkkivalo palaa.

### 7. Ohjelman seurantamerkkivalot

Voit seurata ohjelman kulkua ohjauspaneelissa olevien merkkivalojen avulla.

- Pesu
- Kuivaus
- Päättyminen

### 8. Suolatason varoitusmerkkivalo

Tarkistamalla suolatason varoitusmerkkivalon saat tietää, onko koneessa tarpeeksi pehmenysuolaa. Jos suolan varoitusmerkkivalo palaa, lisää suolaa.

### 9. Huuhtelukirkasteen varoitusmerkkivalo

Tarkistamalla huuhtelukirkasteen varoitusmerkkivalon saat tietää, onko koneessa tarpeeksi huuhtelukirkastetta. Jos huuhtelukirkasteen varoitusmerkkivalo palaa, lisää huuhtelukirkastetta.

### 10. Puolitäyttöpainike

Koneessa olevan puolitäyttöpainikkeen avulla voit lyhentää valitsemasi ohjelman kestoa ja vähentää samalla energian- ja vedenkulutusta käyttämällä puolet vähemmän sähköä ja vettä.

### Ohjelman vaihtaminen

Voit vaihtaa käynnistettyä ohjelmaa noudattamalla alla olevia ohjeita.

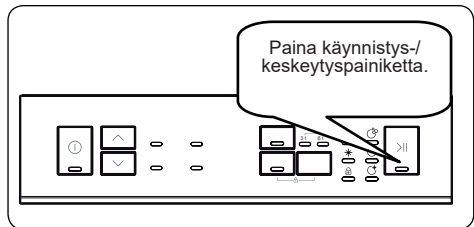

Valitse uusi ohjelma ohjelman valintapainikkeita (ylös/alas) käyttämällä, kun aiemmin valittu ohjelma on pysähtynyt.

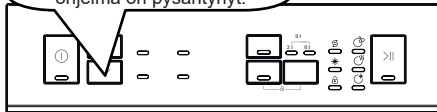

Käynnistä valitsemasi ohjelma painamalla käynnistys-/keskeytyspainiketta.

Uusi ohjelma jatkaa vanhan ohjelman tilalla.

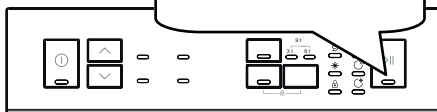

## Ohjelman peruuttaminen

Voit peruuttaa käynnistetyn ohjelman noudattamalla alla olevia ohjeita.

Pida käynnistys-/keskeytyspainike painettuna 3 sekunnin ajan.

Ohjelman päättymisen LED-merkkivalo vilkkuu peruuttamisen ajan. Veden tyhjentäminen aloitetaan, ja se kestää 30 sekunnin ajan.



Ohjelman päättymisen merkkivalo palaa jatkuvasti, kun ohjelma on peruutettu.



## Koneen kytkeminen pois päältä

Kytke kone pois päältä virtapainiketta painamalla, kun ohjelman päättymisen merkkivalo palaa.

Irrota virtajohto pistorasiasta ja sulje vesihana.

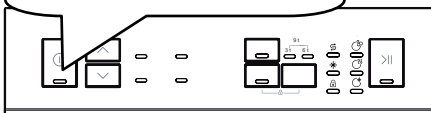

**HUOMAA:** Älä avaa luukkuja ennen kuin ohjelma on päättynyt.

**HUOMAA:** Jätä luukku raolleen pesuohjelman päätyttyä, jotta astiat kuivuvat mahdollisimman nopeasti ja tehokkaasti.

**HUOMAA:** Jos koneen luukku avataan tai sähkönjakelu katkeaa pesuohjelman aikana, ohjelmaa jatketaan, kun luukku suljetaan tai sähkö palaa.

**HUOMAA:** Jos koneen luukku avataan tai sähkönjakelu katkeaa kuivausprosessin aikana, ohjelma päätetään ja voit valita uuden ohjelman.

## KUNNOSSAPITO JA PUHDISTUS

**Koneen säännöllinen puhdistaminen pidentää sen käyttöikä.**

**Koneen pesutilaan voi kerääntyä öljyä ja kalkkia. Mikäli näin tapahtuu;**

- Täytä pesuainelokero, mutta älä laita koneeseen astioita, valitse korkeaa lämpötilaa käyttävä pesuohjelma ja käynnistä kone. Mikäli kone ei tule puhtaaksi niin käytä erityistä kaupallisesti saatavilla olevaa puhdistusainetta. (Pesuainevalmistajat valmistavat myös astianpesukoneisiin tarkoitettuja puhdistusaineita.)

**Luukun tiivisteiden puhdistaminen,**

- Pyyhi luukun tiiviste puhtaaksi kostella liinalla säännöllisin väliajoin.

**Koneen puhdistaminen,**

Puhdista suodattimet ja suihkuvarret vähintään kerran viikossa.

Irrota koneen verkkopistoke ja sulje vesihana ennen puhdistamisen aloittamista.

Älä käytä koneen puhdistamiseen kovia materiaaleja. Pyyhi miedolla puhdistusaineella ja kostella liinalla.

### Suodattimet

Tarkista onko karkea- tai hienosuodattimeen jäänyt ruoantähteitä.

Jos suodattimissa on ruoantähteitä niin poista suodattimet ja puhdista ne huolellisesti juoksevilla vedellä.

- a. Hienosuodatin
- b. Karkeasuodatin
- c. Metalli/Muovi -suodatin

Suodatinyhdistelmän irrottaminen puhdistusta varten: kierrä vastapäivään ja nosta sitten ylöspäin. 1

Vedä metalli/muovi -suodatin irti. 3

Vedä sitten karkeasuodatin irti hienosuodattimesta. 2 Huuhtelee ne runsaalla juoksevilla vedellä. Aseta metalli/muovi -suodatin paikalleen.

Aseta karkeasuodatin hienosuodattimen sisään siten, että niiden merkinnät ovat vastakkain. Kiinnitä hienosuodatin metalli/muovi -suodattimeen ja kierrä yhdistelmää nuolen suuntaan, yhdistelmä on lukittu silloin, kun

hienosuodattimen nuoli on näkyvässä vastapäätä. 4

- Älä koskaan käytä astianpesukonetta ilman suodattimia.
- Pesutulos heikkenee, mikäli suodattimet eivät ole kunnolla paikallaan.
- Suodattimien puhtaus on tärkeää koneen kunnollisen toiminnan kannalta.

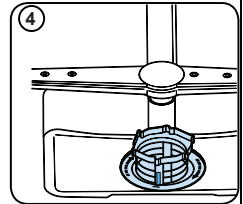
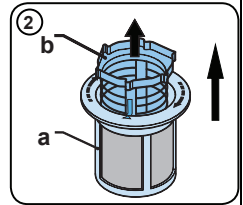
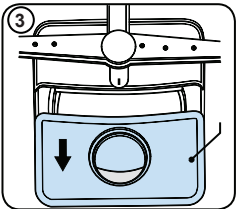
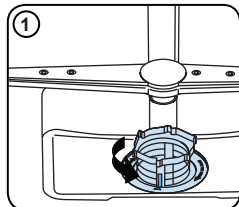

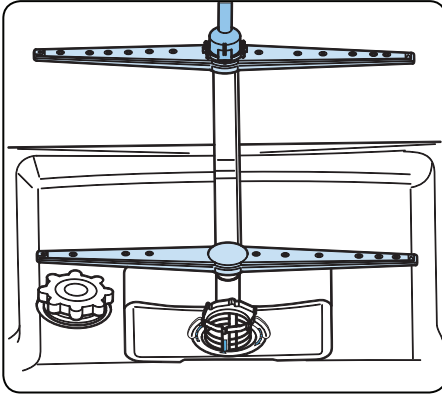

### **Suihkuvarret**























Tarkista ovatko ylä- ja alasuihkuvarren reiät tukkeutuneet. Mikäli niissä on pieniäkin tukkeumia, niin irrota suihkuvarret ja puhdista ne juoksevalla vedellä.

Alempi suihkuvarsi irrotetaan nostamalla sitä ylöspäin ja ylempi suihkuvarsi irrotetaan avaamalla ensin sen kiinnitysmutteri kiertämällä sitä vasemmalle (vastapäivään). Kiristä mutteri kunnolla laittaessasi suihkuvarrtä takaisin paikalleen.

### **Tulovesisihti**

Tulovesisihdin tarkoituksena on suodattaa tulovedessä mahdollisesti olevat epäpuhtaudet (hiekkä, savi, ruoste, tms.) ja näin estää koneen vaurioituminen ja epäkelvon pesutuloksen, kuten kellastuminen ja sakan muodostuminen astioiden pinnalle, syntyminen. Tarkista sihti ja tulovesiletku säännöllisin väliajoin ja puhdista ne tarvittaessa. Ennen sihdin puhdistamista vesihana on suljettava ja irrotettava letku. Puhdista sihti juoksevalla vedellä irrotettuasi sen letkusta. Työnnä puhdistettu sihti takaisin letkun sisään ja kiinnitä letku takaisin paikalleen.

## VIRHEKOODIT JA ONGELMATILANTEIDEN SELVITTÄMINEN

VIRHEKOODI				MAHDOLLINEN VIKA	RATKAISU
Käynnistys/ keskeytyks	Pesu	Kuivaus	Päätyminen		
				Vettä ei ole riittävästi	Varmista, että vesihana on avattu ja vesi pääsee virtaamaan.
					Irrota syöttövesiletku hanasta ja puhdista letkun suodatin.
					Ota yhteyttä huoltoon, jos ongelma toistuu.
				Veden syöttö ei katkea	Sulje hana ja ota yhteyttä huoltoon.
				Veden poisto ei onnistu	Poistovesiletku ja/tai suodattimet saattavat olla tukossa.
					Peruuta ohjelma.
					Ota yhteyttä huoltoon, jos ongelma ei poistu.
					Ota yhteyttä huoltoon.
				Lämmittimen tai lämmittimen anturin vika	Ota yhteyttä huoltoon.
				Ylivuoto	Irrota koneen virtajohto pistorasiasta ja sulje hana.
					Ota yhteyttä huoltoon.
				Piirikortin vika	Ota yhteyttä huoltoon.
				Ylikuumentuminen	Ota yhteyttä huoltoon.
				Lämmitys ei onnistu	Ota yhteyttä huoltoon.
				Korkea jännite	Ota yhteyttä huoltoon.
				Alhainen jännite	Ota yhteyttä huoltoon.

## **AUTOMAATTISET VIRHEILMOITUKSET JA ONGELMIEN RATKAISEMINEN**

Mahdollisten riskien välttämiseksi asennus- ja korjaustyöt on aina suoritettava valtuutetun huoltoedustajan toimesta. Valmistaja ei ole vastuussa mistään vahingoista tai vaurioista, jotka saattavat johtua valtuuttamattomien henkilöiden suorittamista töistä. Korjaukset saa tehdä vain teknikko. Jos koneen osia on korvattava varmista, että vain alkuperäisiä osia käytetään.

Virheelliset korjaukset tai epäaitojen varaosien käyttö saattaa aiheuttaa merkittäviä vahinkoja ja asettaa käyttäjä vakavaan vaaraan.

Asiakaspalvelusi yhteistiedot löytyvät tämän asiakirjan kääntöpuolelta.

Toiminnoille oleelliset, Ekosuunnittelulitautasi vastaavat alkuperäiset varaosat ovat saatavilla asiakaspalvelusta vähintään 10 vuoden ajan siitä alkaen, kun koneesi tuotiin myyntiin Euroopan talousalueen sisämarkkinoilla.

***Jos jokin ohjelman valvonnan valoista palaa ja Start/Pause (Käynnistys/tauko) -merkkivalo vilkkuu, niin luukku on auki ja se pitää sulkea.***

### ***Ohjelma ei käynnisty***

- Tarkista että pistoke on kytketty.
- Tarkista sisätilojen sulakkeet.
- Varmista että vesihana on auki.
- Varmista että asianpesukoneen luukku on suljettu.
- Varmista että virta on kytketty pois painamalla Power On/Off (Virta päälle/pois) –painiketta.
- Varmista että vedentulosuodatin ja koneen suodattimet eivät ole tukossa.

### ***Ohjauspaneelin merkkivalot eivät sammu pesuohjelman päätyttyä***

Power On/Off (Virta päälle/pois) –painiketta ei ole vapautettu.

### ***Pesuainejämiä jäävät pesuainelokeroon***

Pesuainetta on lisätty pesuainelokeroon ollessa märkä.

### ***Ohjelman päätyttyä koneen sisälle jää vettä***

- Vedenpoistoletku on tukossa tai mutkalla.
- Suodattimet ovat tukossa.
- Ohjelma ei ole vielä päättynyt.

### ***Kone pysähtyy kesken pesuohjelman***

- Sähkökatkos.
- Vedensaantikatkos.
- Ohjelma saattaa olla valmiustilassa.

### ***Koneen sisältä kuuluu tärinää ja kohinaa pesuohjelman aikana***

- Astiat ovat väärin asetettu.
- Suihkunarret osuvat astioihin.

### ***Astioihin jää ruoantähteitä***

- Astiat ovat väärin asetettu tai vesisuihku ei ole osunut niihin.
- Kori on ylitäytetty.
- Astiat nojaavat toistensa päälle.
- Pesuainetta on lisätty liian vähän.
- Sopimaton, melko heikko pesuohjelma on valittu.
- Suihkuvarsi on tukkeutunut ruoantähteistä.
- Suodattimet ovat tukossa.
- Suodattimet eivät ole oikein asennettu.
- Vedenpoistopumppu on tukossa.

### ***Astioihin jää valkoisia tahroja***

- Pesuainetta ei ole lisätty riittävästi.
- Huuhteluainesäättö on liian pieni.
- Vedenpehmenyysuulaa ei ole käytetty korkeasta veden kovuudesta huolimatta.
- Vedenpehmenyysjärjestelmä ei ole säädetty oikealle tasolle.
- Suolasäiliön kansi ei ole suljettu kunnolla.



**Astiat eivät kuivu**

- Ohjelma ilman kuivaustoimintoa on valittu.
- "Huuhteluainesäätö on liian alhainen
- Astiat on otettu koneesta liian aikaisin.

**Astioissa on ruostetahroja**

- Ruostumattomasta teräksestä valmistettujen astioiden laatu on huono.
- Pesuvedessä on paljon suolaa.
- Suolasäiliön kansi ei ole suljettu kunnolla.
- Suolan täytön yhteydessä on liikaa suolaa joutunut koneen sisälle.
- Vika sähköverkon maadoituksessa.

**Jos laitteessa vielä tämän jälkeen ilmenee ongelmia, ota yhteyttä lähimpään valtuutettuun huoltoliikkeeseen.**

**NO:**  
**Gram A/S**  
Tel.: 22 07 26 30  
www.gram.no

**SE:**  
**Gram A/S**  
Tel.: 040 38 08 40  
www.gram.se

**FI:**  
**Gram A/S**  
Tel.: 020 7756 350  
www.gram.fi

Gram A/S . Gejlhavegård 2B . DK-6000 Kolding . +45 73 20 10 00 . www.gram.dk

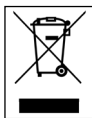

**52253525 R35**

