

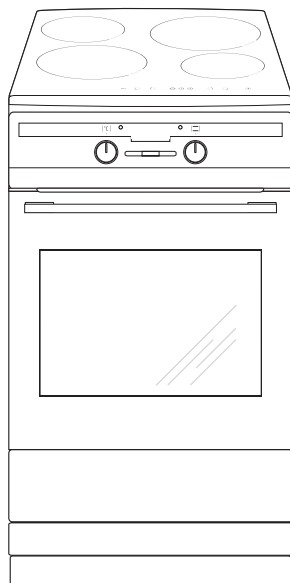

## Type

EKI 4554-91

EKI 4554-91 X



FI Käyttöohje 2

SE Bruksanvisning 44

- Lue koko käyttöohje huolellisesti ennen sähkölieden käyttöönottoa.
- Tutustu uuden lieden toimintaan ja sen toimintoihin siinä järjestyksessä, kun ne käyttöohjeessa esitetään.
- Tutustu huolellisesti tietoihin laitteen oikeasta käytöstä ja huollosta. Näin varmistat, että liesi on turvallinen käyttää ja kestää käytössä pitkään.
- Noudata turvallisuusohjeita tarkoin. Ne on tarkoitettu estämään onnettomuuksia ja suojaamaan liettä vahingoilta.
- Säilytä käyttöohje tulevaa tarvetta varten.

Huomaa, että tämä käyttöohje koskee useita eri liesimalleja. Tästä syystä hankkimassasi liedessä ei välttämättä ole kaikkia toimintoja.

## **Huom!**

*Älä käytä liettä ennen kuin olet lukenut käyttöohjeet kokonaan.*

*Liesi on tarkoitettu vain normaaliin käyttöön ohjeiden mukaisesti. Muu käyttö (esim. keittiön lämmitys) voi aiheuttaa henkilö- tai omaisuusvaurioita.*

*Valmistaja pidättää oikeuden muutoksiin, jotka eivät vaikuta lieden toimintaan.*

# SISÄLTÖ

---

Tärkeitä turvatietoja.....	4
Tuotteen kuvaus .....	9
Muita tietoja .....	11
Asennus.....	12
Käyttö.....	14
Uunin käyttö - käytännön vinkkejä .....	33
Testiruoat.....	36
Puhdistus ja huolto .....	38
Toimet ongelmatilanteissa .....	42
Tekniset tiedot.....	43

**Huomautus.** Laite ja sen saatavilla olevat osat kuumenevat käytön aikana. Varo erityisesti koskettamasta mitään kuumennuselementtejä, sillä ne voivat olla kuumia. Älä anna alle 8-vuotiaiden lasten käyttää laitetta ilman aikuisen valvontaa.

Tätä laitetta ei saa käyttää henkilöt (alle 8-vuotiaat mukaan lukien), joiden fyysiset, henkiset tai aisteihin liittyvät kyvyt on heikentyneet tai henkilöt, joilla ei ole kokemusta ja tietoa laitteen käytöstä, ellei heidän turvallisuudestaan vastuussa oleva henkilö valvo heitä tai ole antanut heille opastusta heidän turvallisuudestaan. Varmista, että lapset eivät leiki laitteella. Älä anna lasten puhdistaa laitetta tai käyttää sitä ilman valvontaa.

**Huomautus.** Valvomaton rasvan tai öljyn keittäminen keittotasolla voi olla vaarallista ja siitä saattaa aiheutua tulipalo.

**ÄLÄ KOSKAAN** yritä sammuttaa tulta vedellä. Sammuta laite ja peitä liekki kannella tai syttymättömällä huovalla.

**Huomautus.** Tulipalon vaara: Älä säilytä mitään keittopinnalla.

## TÄRKEITÄ TURVAOHJEITA

---

**Huomautus.** Jos keittoalue on halkeillut, katkaise virta, jotta vältät sähköiskun vaaran.

Sammuta laite aina virtapainikkeesta käytön jälkeen, äläkä turvaudu ainoastaan keittoastioiden tunnistustoimintoon.

Uuni kuumenee käytön aikana hyvin kuumaksi ja jäähtyminen pois päältä kytkemisen jälkeen vie aikaa.

Uunin ollessa käytössä saattaa laite kuumentua paljon. Älä päästä lapsia laitteen läheisyyteen.

**Huomautus.** Älä käytä uunin luukun lasien puhdistamiseen hankaavia puhdistusaineita tai metallisia puhdistusvälineitä, sillä ne voivat aiheuttaa lasin naarmuuntumisen.

**Huomautus.** Varmista ennen uuninlampun vaihtamista, että laite on irrotettu verkkovirrasta, jotta vältät mahdollisen sähköiskun.

Älä puhdistu laitetta höyrypuhdistuslaitteella.

# TÄRKEITÄ TURVAOHJEITA

---

- Pidä lapsia silmällä, kun liesi on käytössä.
- Astiat, keittoalueet ja uuni kuumenevat käytön aikana hyvin kuumiksi ja jäähtyminen keittoalueen tai uunin pois päältä kytkemisen jälkeen vie aikaa.
- Älä anna lasten käyttää liedien painikkeita tai uunin luukkua tai leikkiä niillä. Pidä lapset mahdollisimman kaukana liedestä.
- Infrapunavastukset hehkuvat grillauksen aikana. Huolehdi, ettei grillattava ruoka kosketa vastuksia, jotta se ei syttyisi palamaan.
- Huolehdi, etteivät muiden sähkölaitteiden virtajohdot joudu kosketuksiin kuumien keittoalueiden kanssa ja etteivät ne jää uunin luukun väliin. Ole erityisen varovainen, jos käytät pistorasioita, jotka ovat liedien läheisyydessä.
- Liedien keittotasoa tai uunia ei saa koskaan käyttää sisätilojen lämmittämiseen.
- Öljyt ja rasvat saattavat kuumetessaan syttyä palamaan. Valvo siksi liettä aina friteerauksen ja grillauksen aikana.
- Älä koskaan laita uunin pohjalle alumiinifoliota, sillä se saattaa vahingoittaa pohjan emalipinnoitetta.
- Älä siksi myöskään pane astioita suoraan uunin pohjalle.
- Mikäli liedien toiminnassa ilmenee vikaa, katkaise virta liedien pääkatkaisijasta. Lieden saa ottaa käyttöön vasta, kun koulutettu ammattihenkilö on korjannut vian.

Keraaminen keittotaso on karkaistu kestävä kuumaa, kylmää ja lämpötilan vaihteluita.

Keittotasoon kohdistuvia, esimerkiksi maustepurkkien tai muiden kovien esineiden putoamisesta aiheutuvia iskuja tulee välttää.

- Keraamisen keittoalueen päällä ei saa säilyttää mitään.
- Keittoalueelle asetettavan astian pohjan tulee olla puhdas ja kuiva.
- Sokeri ja sokeripitoiset roiskeet tulevat pyyhkiä keraamiselta keittotasolta mahdollisimman pian tason ollessa vielä lämmin, jotta ne eivät pala siihen kiinni.
- Varo naarmuttamasta keraamista keittotasoa koruilla, astioilla tai terävillä esineillä.
- Muovisia taloustarvikkeita (lusikat, kulhot jne.) ei saa asettaa kuumalle keittotasolle, sillä ne saattavat sulaa siihen kiinni.
- Uunin sisälle muodostuva höyry poistuu keraamisen keittotason takareunassa olevista höyryaukoista. Aukkoja ei saa peittää tai tukkia. Pidä kädet poissa höyrystä.
- Mikäli keraamiseen keittotasoon tulee syviä naarmuja, virta tulee heti katkaista pääkatkaisimesta.
- Induktiokeittotaso (jonka taajuus on 20-50 Hz) saattaa aiheuttaa sydämentahdistimen insuliinipumpun tai kuulokojeen toimintahäiriöitä.

# SÄHKÖNSÄÄSTÖVINKKEJÄ

---

- Vältä kattilan kannen alle katsomista tarpeettomasti.  
Vältä myös uunin luukun avaamista tarpeettomasti.
- Käytä uunia vain suurien ruokamäärien valmistamiseen.  
Enintään yhden kilogramman painoisen lihan valmistaminen liedellä säästää sähköä.
- Hyödynnä uunin jälkilämpöä.  
Jos valmistusaika on 40 minuuttia, on suositeltavaa kytkeä uuni pois päältä 10 minuuttia ennen valmistumisajan päättymistä.
- Paista kiertoilmatoimintoa käyttäen ja uuninluukkua kiinni pitäen.
- Sulje uunin luukku huolellisesti.  
Lämpö voi karata, jos luukun tiivisteissä on likaa. On suositeltavaa, että lika poistetaan heti, kun sitä tulee.

## YMPÄRISTÖNSUOJELU



Pakkausmateriaalit, käytetyt sähkölaitteet, varaosat ja muut vastaavat voidaan käyttää uudelleen. Hävitä ne jätehuoltolainsäädännön mukaisesti ja kierrätä mikäli mahdollista.

## VANHAN LAITTEEN HÄVITTÄMINEN



Jos poistatte laitteen lopullisesti käytöstä, älkää viekö sitä tavalliseen yhdyskuntajättesäiliöön, vaan olkaa hyvä ja toimittakaa laite lähimpään kierrätys- tai uudelleenkäyttökeskukseen.

Laitteessa, sen käyttöohjeissa tai pakkauksessa on kierrätyskelpoisuusmerkki.

Laite on valmistettu kierrätyskelpoisista materiaaleista. Kierrättämällä autatte suojelemaan luontoa.

Jos ette tiedä, missä lähin kierrätys- tai uudelleenkäyttökeskus sijaitsee, kysykää kunnan ympäristöhallinnolta.



# TUOTTEEN KUVAUS

---

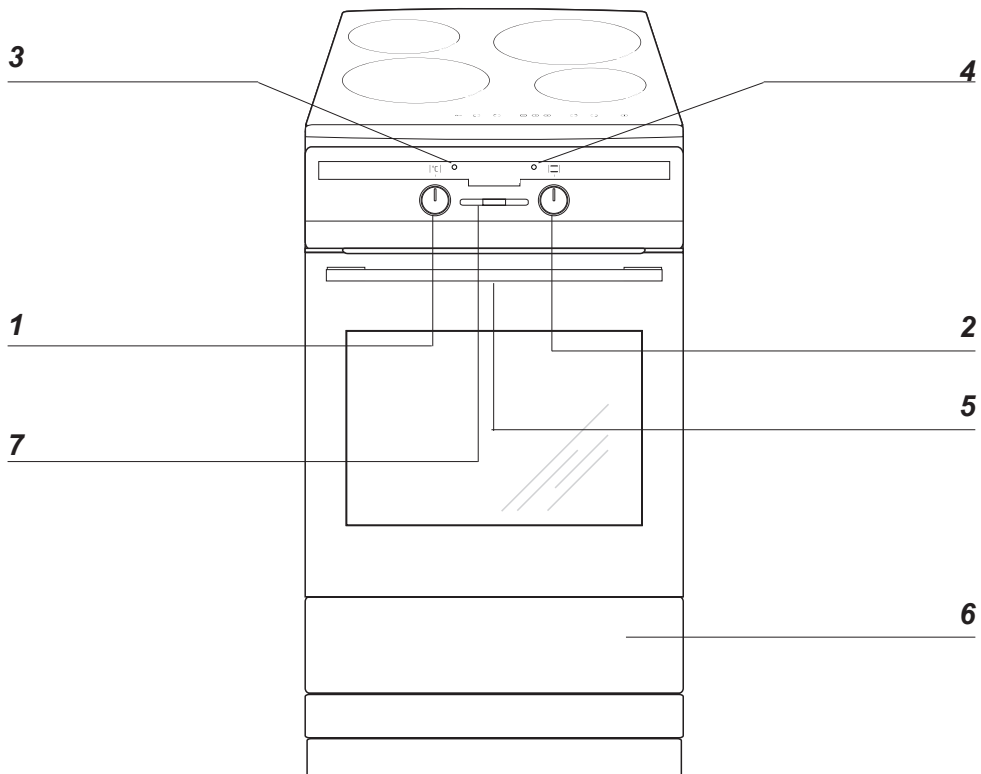

- 1 Uunin lämpötilasäädin
- 2 Uunin toimintosäädin
- 3 Uunin lämpötilan osoitin
- 4 Valodiodi
- 5 Lapsilukko
- 6 Säilytystila
- 7 Digitaalinen kello /ajastin

# TUOTTEEN KUVAUS

**Pika** induktiokeitto-  
alue (takimmainen oikea)

**Pika** induktiokeitto-  
alue (takimmainen vasen)

**Pika** induktiokeitto-  
alue (etummainen vasen)

**Pika** induktiokeitto-  
alue (etummainen oikea)

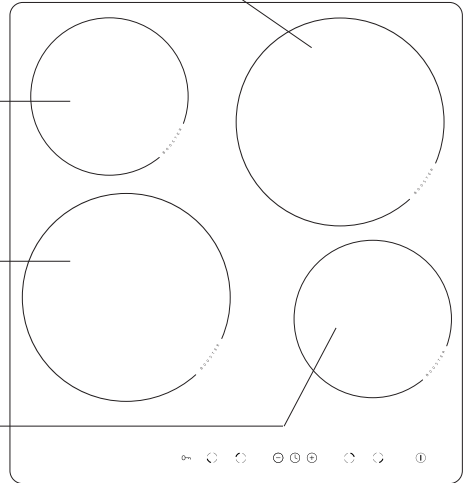

## Ohjauspaneeli

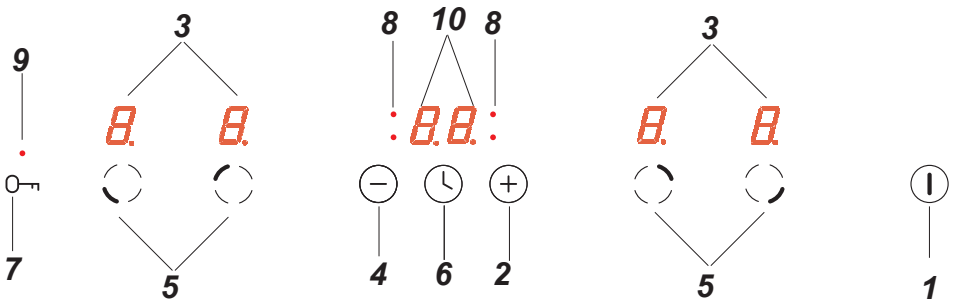

1. On/off-anturi
2. Suuremman lämpöasetuksen valitsin
3. Keittoalueen merkkivalo
4. Pienemmän lämpöasetuksen valitsin
5. Keittoalueen valitsinanturi
6. Ajustinanturi
7. Lapsilukkoanturi
8. Ajustimen merkkivalo
9. Lapsilukon merkkivalo
10. Ajustinnäyttö

## MUITA TIETOJA

---

### Laitteen vakiovarusteet

Grilliritilä

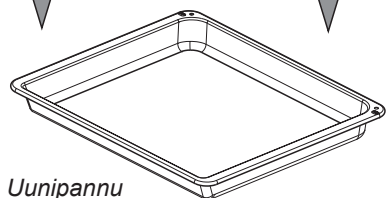
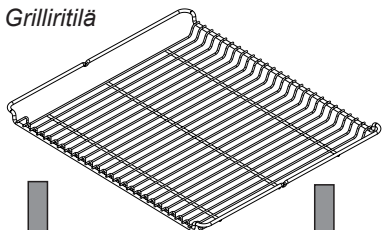

Uunipannu

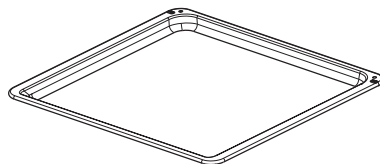

Leivinpelti



Paistomittari

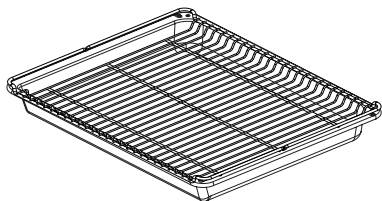

Sivutuet

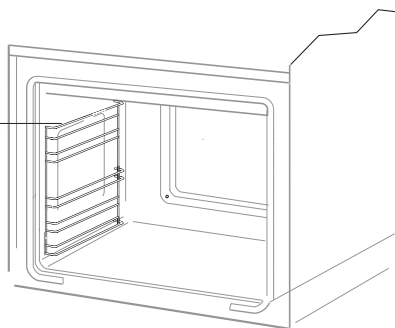

# ASENNUS

## Lieden sijoitus

- Keittiön on oltava kuiva ja tuuletettu, ja siinä on oltava toimiva ilmanvaihto. Lieden sijainnin on varmistettava pääsy kaikkiin käytettäviin osiin. Liesi on asetettava kovalle ja tasaiselle lattialle (sitä ei saa sijoittaa alustalle).
- Liettä ei saa nostaa päällysvyöstyä.
- Jos liesi rakennetaan keittiön kalusteisiin, sen työtason korkeus saa olla enintään 900 mm lattiasta. Jos liesi sijoitetaan keittiön kalusteiden väliin, niiden päällyksen ja liimaukseen käytetyn liiman on kestävä vähintään 100 °C:n lämpötilaa. Jos näin ei tehdä, pinta voi mennä pilalle tai päällysy voi irrota. Jos kalusteiden lämmönkestosta ei ole varmuutta, liesin ja kalusteiden väliin on jätettävä n. 2 cm tilaa.
- Liesituuletin on asennettava tuotteen mukana toimitettujen käyttöohjeiden mukaisesti.
- Laitteen taso on säädettävä ennen sen käyttöönottoa. Taso säädetään säätöjalkojen avulla, jotka ovat vetolaatikossa.

## Kaatumisvarmistuksen asennus seinään

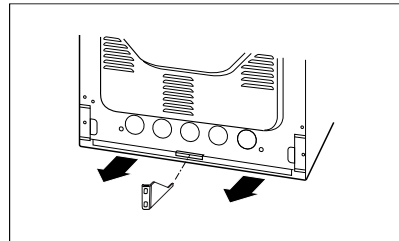
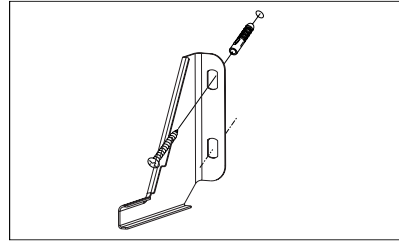
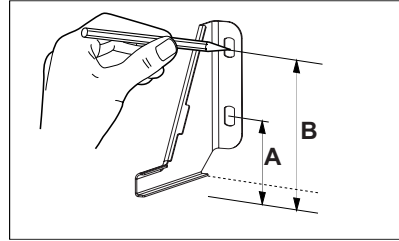

Korkeus 900 mm  
A = 104 mm  
B = 147 mm

# ASENNUS

## Tietoja asentajille

Liesi on tarkoitettu 230 V:n verkkoliitännään. Liesi on suojattava 25 A:n sulakkeella. Ennen kuin laite liitetään sähköverkkoon, käyttäjän on varmistettava, että sähköverkon parametrit vastaavat tietoja, jotka ovat liedien takana oikealla olevassa arvokilvessä tai sen kopiassa, joka on tämän oppaan mukana.

Liesi on varustettu liitäntäjohdolla ja pistokkeella. Niitä saa käyttää **VAIN** Norjassa; muissa maissa ne on vaihdettava hyväksytyihin asennusmateriaaleihin. On tärkeää, että luet allaolevat tiedot ennen liedien asentamista.

## Lieden liittäminen sähköverkkoon

- Lieden sähköliitännän saa tehdä ainoastaan koulutettu sähköasentaja. Niin varmistetaan, että asennus tapahtuu sähkösäädösten mukaisesti.
- Asennuksessa tulee noudattaa paikallisia määräyksiä.
- Liesi tulee asentaa erilliseen virtapiiriin.
- Liitännän saa tehdä ainoastaan niiden sähkökaavioiden mukaisesti, jotka ovat liedien takapuolella liittimien suojalevyn pinnassa. Huomautus: Tämä tuote käyttää 16 A:n sulaketta.
- Liitännässä tai johdotuksen vaihdossa on käytettävä vähintään tyyppin HO5 VVF-5G2,5 johtoa tai vastaavaa.
- HUOMAUTUS! Laitteen sähköasennuksessa on käytettävä kojetta, jolla laitteen kaikki navat voidaan katkaista sähköverkosta vähintään 3 mm:n kosketusvälimillä. (Voi olla pääkatkaisin).

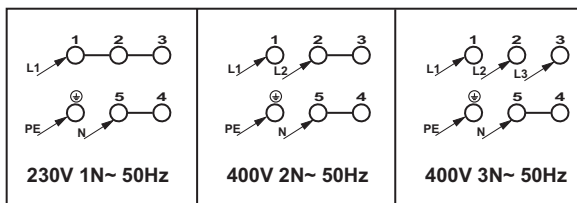
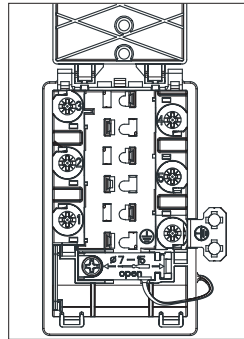
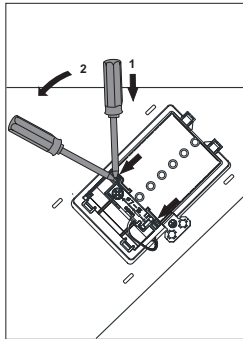

# KÄYTTÖ

---

## Ennen käyttöönottoa



- Poista kaikki pakkauksen osat, osat ja puhdistista uunin sisäpuoli. Uunin puhdistamiseen tulee käyttää vain lämmintä vettä, johon on lisätty hiukan astianpesuainetta.
- Poista kaikki uunin varusteet ja puhdistane lämpimällä vedellä ja tavallisella astianpesuaineella.
- Poista sen suojaiteippi ennen käyttöönottoa.
- Tuuleta tila (kytke ilmanvaihtolaitteet päälle tai avaa ikkuna).
- Lämmitä uunia noin 30 minuuttia 250°C, poista lika ja puhdistista laite perusteellisesti.

## Huom!

Digitaalisella kellolla varustetuissa laitteissa '0.00' vilkkuu näytössä laitteen sähköverkkoon liittämisen jälkeen. Aseta digitaalisen kellon aika (ks. käyttöohjeet). Uuni toimii vain kun kello on asetettu.

# KÄYTTÖ

## ► Digitaalinen kello/ajastin

   - toimintojen symbolit

- 1 - toimintojen valintapainike OK
- 2 - painike <
- 3 - painike >

## KELLONAJAN ASETTAMINEN

Kun laite kytketään sähköverkkoon (tai virran palattua sähkökatkon jälkeen), näytöllä alkaa vilkkua 0.00.



- Paina painiketta 1, näytölle tulee  symboli
- Aseta kellonaika painikkeiden 2 ja 3 avulla.

Kun olet saanut ajan asetettua, odota noin 7 sekuntia, niin uusi aika talletetaan ja kellonajan näyttö lakkaa vilkkumasta.

Kellonaikaa voidaan korjata myöhemmin painamalla yhtä aikaa painikkeita 2 ja 3. Tällöin näytön merkit alkavat vilkkua, ja kellonaikaa voidaan muuttaa.



## AJASTIN

Ajastinta voidaan käyttää koska tahansa riippumatta muista käytössä olevista toiminnoista. Ajastimen aika voidaan asettaa 1 minuutin ja 23 tunnin 59 minuutin väliltä. Ajastimen käynnistäminen:

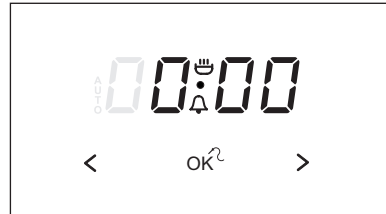
- Paina painiketta 1, näytöllä alkaa vilkkua symboli ,



- Aseta haluttu aika painikkeiden 3 ja 2 avulla.

Näytöllä näkyy Ajastimen asetettu aika, ja päällä oleva äänimerkkitoiminto . Kun asetettu aika on kulunut, kuuluu äänimerkki ja näytöllä vilkkuu symboli .

- Sammuta äänimerkki painamalla jotakin näppäimistä 1, 2 tai 3. Toimintomerkki  sammuu ja näytölle tulee kellonaika.

## Huomio!

Jos äänimerkkiä ei sammuteta käsin, se sammuu automaattisesti noin 7 minuutin kuluttua.

# KÄYTTÖ

## PUOLIAUTOMAATTINEN TOIMINTA

Kun haluat, että uuni menee pois päältä tiettyyn aikaan, toimi seuraavasti:

- Aseta uunin toimintosäädin sekä uunin lämpötilasäädin sen mukaiseen asentoon, kuinka uunin tulee toimia
- Paina painiketta 1 kunnes näytöllä alkaa vilkkua:

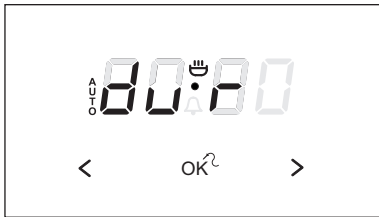

- Aseta haluttu paistoaika (1 minuutti–10 tuntia) painikkeilla 3 ja 2.

Asetettu aika tallennetaan noin 7 sekunnin kuluttua, näytölle tulee toimintosymboli AUTO.

Kun asetettu aika on kulunut, uuni menee pois päältä automaattisesti, äänimerkki menee päälle ja symboli AUTO alkaa vilkkua.

- Käännä uunin toimintosäädin ja lämpötilasäädin pois päältä.
- Sammuta äänimerkki painamalla jotakin näppäimistä 1, 2 tai 3. Symboli AUTO sammuu ja näytölle tulee kellonaika.

## AUTOMAATTINEN TOIMINTA

Kun haluat, että uuni käynnistyy tiettyksi paistoaikaksi ja menee pois päältä tiettyyn kellonaikaan, määrittele ajat seuraavasti:

- Paina painiketta 1, kunnes näytöllä alkaa vilkkua:

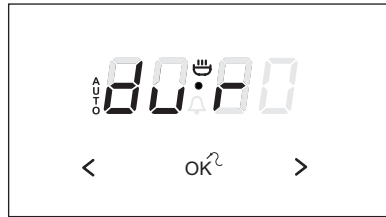

- Aseta haluttu paistoaika painikkeiden 3 ja 2 avulla, kuten puoliautomaattisen toiminnan yhteydessä
- Paina painiketta 1, kunnes näytöllä alkaa vilkkua:

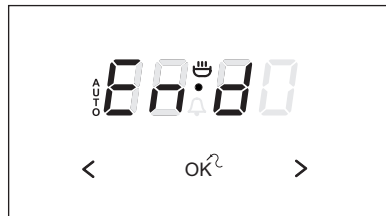

- Aseta haluttu valmistumisaika (kellonaika) painikkeilla 3 ja 2. Kellonajan pitää olla vuorokauden (23 tuntia 59 minuuttia) sisään
- Aseta uunin toimintosäädin sekä uunin lämpötilasäädin sen mukaiseen asentoon, kuinka uunin tulee toimia. Näytöllä näkyy toimintosymboli AUTO. Uuni menee päälle aikaan, joka saadaan kun asetetusta päättymisajasta vähennetään paistoaika (jos esim. paistoaika on 1 tunti, ja lopetusajaksi 14.00, uuni käynnistyy automaattisesti kello 13.00).



# KÄYTTÖ

Kun valmistumiskellonaika saapuu, uuni menee pois päältä automaattisesti, äänimerkki menee päälle ja symboli AUTO alkaa vilkkua.

- Käänä uunin toimintosäädin ja lämpötilasäädin pois päältä.
- Sammuta äänimerkki painamalla jotakin näppäimistä 1, 2 tai 3. Symboli AUTO sammuu ja näytölle tulee nykyinen kellonaika, esim. 12.35.

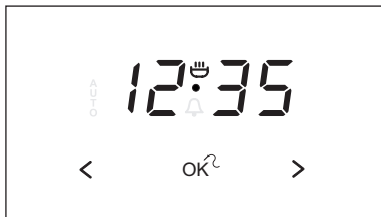

## ÄÄNIMERKIN ÄÄNENLAADUN MUUTTAMINEN

Äänimerkin sävyä voidaan muuttaa seuraavasti:

- Paina yhtä aikaa painikkeita 2 ja 3,
- Valitse painikkeen 1 avulla toiminto "ton". Näytöllä alkaa vilkkua:

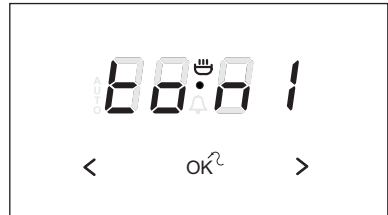

## ASETUSTEN NOLLAUS

Ajastimen tai automaattisen toiminnan asetukset voidaan nollata koska tahansa. Automaattisen toiminnan asetusten poisto:

- Paina yhtä aikaa painikkeita 2 ja 3.

Ajastimen asetusten poisto:

- Valitse ajastintoiminto painikkeella 1
- Paina yhtä aikaa painikkeita 2 ja 3.

- Valitse painikkeiden 1-3 avulla haluamasi merkkiäni.

# KÄYTTÖ

## Paistomittari

Säätö- ja näyttöalue: 30 °C - 99 °C, Tarkkuus 1 Aste, Oletusarvo: 80 °C.

Paistomittari tunnistetaan automaattisesti, kun paistomittarin lämpötilaksi on asetettu yli 0 °C.

Paistomittarin ollessa kytkettynä, kaksi numeroa vasemmalla näyttävät tämänhetkisen paistomittarin lämpötilan ja kaksi numeroa oikealla näyttävät asetetun arvon.

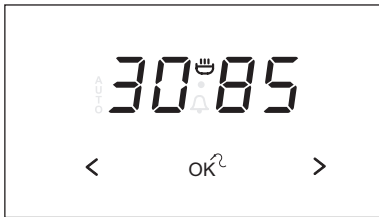

Paistomittarin lämpötilan ollessa pienempi kuin 30°C minimiasetuslämpötila, näytössä näkyy "30". Paistomittarin lämpötilan ollessa suurempi kuin 99°C maksimiasetuslämpötila, näytössä näkyy maksimiasetuslämpötila. Kytettäessä paistomittari ohjelma käynnistyy ja nimellislämpötilaksi asetuu 80°C. Asetetun lämpötilan arvoa voidaan muuttaa niin kauan kuin lämpötilat näytetään, mutta ei kun ajastin on vielä käynnistyttilassa. Paistomittarin hälytys voidaan nollata painamalla mitä tahansa näppäintä. Toiminnassa oleva paistomittarin ohjelma tai tulossa oleva hälytys voidaan nollata kytkemällä paistomittari pois päältä.

## Ruoan: Sisälämpötilat paistomittaria käytettäessä.

LIHATYYPI	SISÄLÄMPÖTILA °C
SIANLIHA Porsaanpaisti Mureke	85-90 80-85
NAUDANLIHA Naudanpaisti Paahtopaisti raaka puolikypsä kypsä	90-95 50-55 65-70 75-80
VASIKANPAISTI	85-90
LAMPAANPAISTI	85-90
RIISTA	80-85
KALA (KOKONAINEN) esim. kirjolohi, turska	80-85

# KÄYTTÖ

## Ennen kuin käytät keittotasoa ensimmäisen kerran

- Puhdista ensin keittotason pinta huolellisesti. Käsittele keraamista pintaa kuin lasia.
- Kytke tuuletus tai avaa ikkuna keittiössä, kun käytät keittotasoa ensimmäisen kerran – laitteesta voi tulla ohimenevää hajua.
- Noudata kaikkia turvallisuusohjeita käyttäessäsi laitetta.

## Induktiokeittoalueen käyttöperiaate

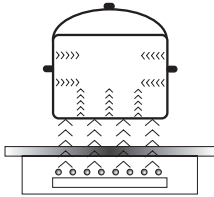

Sähköinen generaattori antaa energiaa laitteen sisään sijoitetulle käämille.

Käämi tuottaa magneettisen kentän, joka aiheuttaa kattilassa pyönteitä, kun se asetetaan liedon päälle.

Pyönteet tekevät kattilasta todellisen lämmön välittäjän, kun taas keittotason lasipinta pysyy viileänä.

Tämä edellyttää kattiloita ja pannuja, joiden pohja on ferromagneettinen eli altis magneettisille kentille.

Induktioteknologialla on yleisesti ottaen kaksi etua:

- Vain keittoastia säteilee lämpöä, joten lämmitysteho on maksimoitu.
- Kuumennus alkaa heti, kun keittoastia asetetaan keittoalueelle, ja se päättyy heti, kun astia otetaan pois.

Tiettyjä ääniä voi kuulua induktiolieden normaalin käytön aikana, eivätkä ne vaikuta sen oikeaan toimintaan.

- Matalataajuuksinen surina. Tämä ääni syntyy, kun keittoastia on tyhjä, ja loppuu, kun keittoastian kaadetaan vettä tai asetetaan ruokaa.
- Lyhyt korkeataajuuksinen ääni. Tämä ääni syntyy keittoastiasta, jossa on useita kerroksia eri materiaaleja, ja lämpöasetus on maksimissaan. Ääni voimistuu, kun käytetään kahta tai useampaa keittoaluetta niin, että niiden lämpöasetus on maksimissaan. Ääni loppuu tai vaimenee, kun lämpöasetusta pienennetään.
- Nariseva ääni. Tämä ääni syntyy, kun keittoastia on valmistettu useista kerroksista eri materiaaleja. Äänen voimakkuus riippuu ruoan valmistustavasta.
- Surina. Surina voi kuulua, kun elektroniikan jäähdytystuuletin toimii.

Äänet, joita voidaan kuulla normaalin laitetoiminnan aikana, johtuvat jäähdytystuulettimen toiminnasta, keittotavasta, keittoastioiden mitoista, keittoastioiden materiaalista ja lämpöasetuksesta.

Nämä äänet ovat normaaleja, eivätkä ne ole osoitus viasta.

# KÄYTTÖ

**Tuuletin:** Tuulettimen tehtävänä on suojata ja jäähdyttää ohjaus- ja syöttölaitteita. Tuulettimella on kaksi toimintanopeutta sekä automaattinen säätö. Tuuletin toimii, kunnes elektroninen järjestelmä on jäähtynyt. Näin tapahtuu siitä riippumatta, onko laite tai sen keittoalueet kytketty päälle tai sammutettu.

**Transistori:** Lämpötilamittapää mittaa jatkuvasti laitteen elektronisten elementtien lämpötilaa. Jos lämpötila nousee liian korkeaksi, järjestelmä automaattisesti pienentää keittoalueen tehoa tai kytkee ylikuumenneita elektronisia elementtejä lähin keittoalue pois päältä.

**Kattilan tunnistus:** Jos keittoalueen päällä ei ole tarkoitukseen soveltuva kattilaa, keittoaluetta ei voi kytkeä päälle. Keittoalueella olevia pieniä esineitä (esim. lusikoita, veitsiä, tai sormuksia) ei tunnisteta kattilana eikä keittotaso kytkeydy päälle.

## ► Kattilantunnistus

Induktiokeittotasoihin on asennettu kattilan tunnistin. Tunnistin aloittaa kuumennuksen automaattisesti, kun keittoastia on havaittu keittoalueella, ja lopettaa kuumennuksen, kun se otetaan pois. Tämä auttaa säästämään sähköä.

- Kun sopiva keittoastia asetetaan keittoalueelle, näyttö näyttää lämpöasetuksen.
- Induktio edellyttää, että keittoastian pohja on magneetoituvaa materiaalia (ks. taulukko).

Jos keittoalueelle ei aseteta keittoastiaa tai se on sopimaton, näkyviin tulee symboli . Keittoalue ei toimi. Jos keittoastiaa ei tunnisteta 10 minuutissa, keittoalue kytkeytyy pois päältä.

Kytke keittoalue pois päältä mieluummin kosketusanturien avulla kuin poistamalla keittoastia.



### **Kattilantunnistinta ei voi käyttää on/off-anturin korvikkeena.**

Induktiokeittotaso on varustettu elektronisilla kosketusanturikentillä, jotka toimivat niin, että valittua aluetta kosketetaan sormella.

Aina kun jotakin anturikenttää kosketetaan, kuuluu äänimerkki.

Kun laitteen virta kytetään päälle tai katkaistaan tai lämpöasetusta muutetaan, on muistettava koskettaa vain yhtä anturikenttää kerralla. Kun kahta tai useampaa anturikenttää kosketetaan samaan aikaan (ajastinta ja lapsilukkoa lukuun ottamatta), laite ohittaa ohjaussignaalit ja saattaa laukaista vikailmoituksen, jos anturikenttiä kosketetaan kauan.

Kun lopetat ruoan valmistuksen, katkaise keittoalueen virta kosketusanturien avulla äläkä luota vain kattilan tunnistimeen.

# KÄYTTÖ

Korkealaatuiset keittoastiat ovat edellytyksenä tehokkaalle induktiokeittämiselle.

## Induktiokeittoastioiden valinta



### Keittoastioiden ominaisuudet.

- Käytä aina korkealaatuisia keittoastioita, joissa on täysin tasainen pohja. Tällöin ei muodostu paikallisia kuumia kohtia, joissa ruoka voi palaa pohjaan. Kattilat ja pannut, joissa on paksut terässeinämät, tarjoavat erinomaisen lämmön jakaantumisen.
- Varmista, että keittoastian pohja on kuiva, kun täytät kattilan tai otat sen jääkaapista, ennen kuin asetat sen keittoalueelle. Tämä on tarpeen lieden pinnan likaantumisen estämiseksi.
- Kansi estää lämmön karkaamisen, mikä lyhentää ruoanvalmistusaikaa ja laskee energian kulutusta.
- Selvitä keittoastian sopivuus varmistamalla, että sen pohja vetää puoleensa magneettia.
- **Keittoastian pohjan on oltava tasainen, jotta keittoalueen lämpötilanhallinta toimisi optimaalisesti.**
- **Kovera pohja tai valmistajan logokaiverrus voi häiritä lämpötilainduktion hallintaa ja aiheuttaa kattilan tai pannun ylikuumentumisen.**
- **Älä käytä vaurioituneita keittoastioita, joissa on esimerkiksi vääntynyt pohja, sillä ne voivat aiheuttaa liiallista lämmön muodostumista.**
- Kun käytät suurta keittoastiaa, jonka ferromagneettisen pohjan halkaisija on pienempi kuin keittoastian kokonaishalkaisija, vain ferromagneettinen pohja kuumenee. Tämä johtaa tilanteeseen, jossa lämmön jakautuminen tasaisesti koko keittoastiaan ei ole mahdollista. Jos ferromagneettinen alue on pienempi keittoastian alumiiniosien takia, tehokkaasti kuumeneva alue voi olla pienempi. Tällöin voi ilmetä ongelmia keittoastian tunnistamisessa, tai liesi ei tunnista keittoastiaa lainkaan. Parhaat keittotulokset saadaan, jos ferromagneettisen pohjan halkaisija vastaa keittoalueen halkaisijaa. Jos keittoalue ei tunnista keittoastiaa, kokeile käyttää sitä pienemmällä keittoalueella.

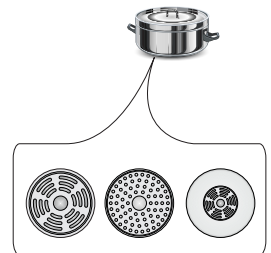

# KÄYTTÖ

Käytä induktiokeittämiseen vain ferromagneettisia pohjamateriaaleja, kuten

- emaloitu teräs
- valurauta
- erityiset ruostumatonta terästä olevat keittoastiat, jotka on suunniteltu induktiokeittämiseen.

<b>Merkinnät kattiloissa</b>	 Varmista, että tuotteen merkinnässä on maininta, jonka mukaan tuote soveltuu induktiokeittämiseen.
	Käytä astioita, joissa on magneettinen pohja (teräsmali, ruostumaton ferriittiteräs tai valurauta). Soveltuvuuden voi testata myös magneetilla. Jos magneetti tarttuu pohjaan, astia soveltuu käytettäväksi induktiokeittämiseen.
<b>Ruostumaton teräs</b>	Astia soveltumaton. Poikkeuksena ruostumattomasta ferriittiteräksestä tehdyt kattilat.
<b>Alumiini</b>	Astia soveltumaton.
<b>Valurauta</b>	Erittäin sopiva. HUOM: Astia voi naarmuttaa keittotasoa.
<b>Emaloitu teräs</b>	Erittäin sopiva. Suositellaan kattiloita, joissa on tasainen, paksu ja sileä pohja.
<b>Lasi</b>	Astia soveltumaton.
<b>Posliini</b>	Astia soveltumaton.
<b>Kuparipohjakattilat</b>	Astia soveltumaton.

## Keittoastian koko.

- Käytä parhaiden keittotulosten saavuttamiseksi keittoastioita, joiden pohjan (ferromagneettinen osan) koko vastaa keittoalueen kokoa.
- Pohjan halkaisijaltaan pienempien keittoastioiden käyttö vähentää keittoalueen tehoa ja lisää keittoaikaa.
- Keittoalueilla on pienemmän kattilan tunnistuksen raja, joka riippuu kattilan pohjan ferromagneettisen osan koosta ja kattilan materiaalista. Sopimattoman kattilan käyttö voi saada aikaan sen, että keittoalue ei tunnista kattilaa.

# KÄYTTÖ

---

## ▶ Ohjauspaneeli

- Kaikki laitteen näytöt syttyvät lyhyeksi aikaa heti, kun laite liitetään verkkovirtaan. Keittotaso on tämän jälkeen käyttövalmis.
- Keittotaso on varustettu sähköisillä kosketusanturikentillä, jotka toimivat niin, että valittua aluetta kosketetaan sormella vähintään 1 sekunnin ajan.
- Anturikenttää kosketettaessa kuuluu äänimerkki.



**Anturikenttien päälle ei pidä asettaa mitään esineitä (tämä voi aiheuttaa virheen). Kosketusanturikentät on aina pidettävä puhtaina.**

## Laitteen kytkeminen päälle

---

Voit kytkeä laitteen päälle koskettamalla ja pitämällä painettuna on/off-anturikenttää (1) vähintään 1 sekunnin ajan. Kaikki näytöt (3) näyttävät numeron "0".



**Jos mitään anturikentistä ei kosketeta 10 sekuntiin, laite kytkeytyy pois päältä.**

## Keittoalueen kytkeminen päälle

---

Kun laite on kytketty päälle on/off-anturin (1) avulla, valitse keittoalue (5) seuraavan 10 sekunnin kuluessa.

1. Kun keittoalueen valinnan anturikenttää (5) kosketetaan, sitä vastaavassa näytössä vilkkuu "0".
2. Aseta haluttu lämpöasetus anturikentällä "+" (2) tai "-" (4).



**Jos mitään anturikenttää ei kosketeta 10 sekunnin kuluessa, keittoalue kytkeytyy pois päältä.**



**Keittoalue on aktiivinen, kun näytössä näkyy numero tai kirjain. Tämä osoittaa, että keittoalue on valmis lämmön asettamiseen tai muuttamiseen.**

## Keittoalueen lämpöasetuksen valinta

---

Kun keittoalueen näytössä (3) näkyy vilkkuva "0", aseta haluamasi lämpöasetus käyttämällä anturikenttää "+" (2) tai "-" (4).

# KÄYTTÖ

---

## Keittoalueiden kytkeminen pois päältä

---

- Kyseisen keittoalueen on oltava aktiivinen. Lämpöasetusnäyttö vilkkuu.
- Voit kytkeä keittoalueen pois päältä koskettamalla on/off-anturikenttää tai koskettamalla anturia (5) 3 sekunnin ajan.

## Laitteen kytkeminen pois päältä

---

- Laite on toiminnassa, kun vähintään yksi keittoalue on päällä.
- Voit kytkeä laitteen pois päältä koskettamalla on/off-anturia (1).

Jos keittoalue on yhä kuuma, sitä koskeva näyttö (3) näyttää jälkilämmön "H".

## Booster-eli pikatoiminto "P"

---

Pikatoiminto lisää halkaisijaltaan 210-220 mm:n keittoalueen nimellistehon 2 000 watista 3 000 wattiin, ja

halkaisijaltaan 160-180 mm:n keittoalueen 1 200 watista 1 400 wattiin.

Voit aktivoida pikatoiminnon valitsemalla keittoalueen, asettamalla lämpöasetukseksi "9" ja sitten koskettamalla anturikenttää "+" (2) uudelleen. Kirjain "P" tulee näyttöön.

Jos haluat poistaa pikatoiminnon käytöstä, pienennä lämpöasetusta koskettamalla anturikenttää "-" (4) tai nosta keittoastia pois keittoalueelta.



**Halkaisijaltaan 210-220 mm ja 160-180 mm olevien keittoalueiden kohdalla pikatoiminto rajoittuu 10 minuuttiin. Kun pikatoiminto on automaattisesti poistunut käytöstä, keittoalue toimii nimellisteholla.**

**Pikatoiminto voidaan aktivoida uudelleen, jos laitteen elektroniset piirit ja induktiokämit eivät ole ylikuumentuneet.**

**Jos kattila nostetaan keittoalueelta, kun pikatoiminto on käytössä, se jää aktiiviseksi ja sen loppulaskenta jatkuu.**

**Jos laitteen elektroniset piirit tai induktiokämit ylikuumenevat pikatoiminnon aikana, sen kytkeytyy automaattisesti pois päältä. Keittoalueen toiminta jatkuu sen nimellisteholla.**



# KÄYTTÖ

## Pikatoiminnon ohjaus



**Keittovyöhykkeet muodostavat mallin mukaan parin pysty- tai vaakasuoraan. Parin muodostavien keittovyöhykkeiden kokonaisteho on jaettu.**

**Jos yrität ottaa käyttöön tehostustoiminnon molemmille keittovyöhykkeille samanaikaisesti, käytettävissä oleva enimmäisteho ylittyy. Siinä tapauksessa ensimmäiseksi aktivoidun keittovyöhykkeen lämpöasetus pienenee niin, että se on suurin käytettävissä oleva.**

## Lapsilukko

Lapsilukkotoiminto estää lasta käyttämästä laitetta tahattomasti. Laitetta voidaan käyttää, kun lapsilukko on vapautettu.

Lapsilukkotoiminto voidaan asettaa, kun laite on kytketty päälle tai pois päältä.

## Lapsilukon ottaminen käyttöön ja poistaminen käytöstä

Kytke lapsilukko päälle tai pois päältä koskettamalla ja pitämällä painettuna anturia (7) 5 sekunnin ajan. Merkkivalo (9) palaa, kun lapsilukkotoiminto on käytössä.



**Lapsilukkotoiminto jää käyttöön, kunnes se vapautetaan, vaikka laite kytkettäisiin pois päältä ja uudelleen päälle. Laitteen irrottaminen verkkovirrasta poistaa lapsilukon käytöstä.**

## Jälkilämmön merkkivalo

Lämpöenergiaa, joka jää keittoalueeseen keittämisen jälkeen, kutsutaan jälkilämmöksi. Laite näyttää kaksi erilaista jälkilämpötasoa. Kun keittoalueen lämpötila on yli 60 °C ja keittoalue tai laite kytketään pois päältä, kyseisen keittoalueen näytössä näkyy kirjain "H". Jälkilämmön merkkivalo näkyy niin kauan kuin keittoalueen lämpötila on yli 60 °C. Kun keittoalueen lämpötila on 45 - 60 °C, kyseisen keittoalueen näytössä näkyy alhaisen jälkilämmön merkinä kirjain "h". Kun keittoalueen lämpötila on alle 45 °C, jälkilämmön merkkivalo sammuu.



**Älä kosketa keittoaluetta jälkilämmön merkkivalon palaessa, sillä tämä voi aiheuttaa palovamman, äläkä aseta mitään kuumuudelle herkkiä esineitä sen päälle!**



**Jälkilämmön merkkivalo "H" ei ole näkyvissä sähkökatkon aikana. Keittoalueet voivat silti yhä olla kuumia!**

# KÄYTTÖ

## Käyttöajan rajoittaminen

Tehokkuuden lisäämiseksi induktiokeittotaso on varustettu kunkin keittoalueen käyttöajan rajoittimella. Enimmäiskäyttöaika määräytyy viimeisen valitun lämpöasetuksen mukaan. Jos et muuta lämpöasetusta pitkään aikaan (ks. taulukko), kyseinen keittoalue kytkeytyy automaattisesti pois päältä ja jälkilämmön merkkivalo aktivoituu. Voit kuitenkin kytkeä päälle ja käyttää yksittäisiä keittoalueita milloin tahansa käyttöohjeiden mukaisesti.

Lämpöasetus	Enimmäiskäyttöaika (tuntia)
<i>L</i>	8
1	8
2	8
3	5
4	5
5	5
6	1,5
7	1,5
8	1,5
9	1,5
P	0,16

## Automaattinen kiehautustoiminto

- Aktivoi valittu keittoalue koskettamalla anturia (5).
- Aseta haluttu lämpöasetus koskettamalla anturikenttää "+" (2) tai "-" (4) välille 1 - 8 ja kosketa sitten anturia (5) uudelleen.
- Näytössä vaihtuvat kirjain A ja lämpöasetus.

**Kun keittoaluetta on käytetty tietty aika tehostetusti, se palaa takaisin valitsemaasi lämpöasetukseen, joka tulee näkyviin näytössä.**

Kypsymislämmön asetus	Automaattisen lämmitystoiminnon kesto (minuuttia)
	-
1	0,8
2	1,2
3	2,3
4	3,5
5	4,4
6	7,2
7	2
8	3,2



Jos kattila nostetaan keittoalueelta ja asetetaan sitten takaisin ennen kuin lämmityksen loppulaskenta on päättynyt, kiehautustoiminto jatkuu ja loppulaskenta jatkuu loppuun asti.

# KÄYTTÖ

---

## Ajastin

---

Ajastintoiminto helpottaa ruoanvalmistusta, sillä se mahdollistaa keston asettamisen. Sitä voidaan myös käyttää keittiöajastimena.

### Ajastimen asettaminen

---

- Valitse keittoalue koskettamalla keittoalueen valinnan anturikenttää (5). Numero "0" vilkkuu.
- Tee haluamasi lämpöasetus välille 1 - 9 koskettamalla anturikenttää "+" (2) tai "-" (4).
- Aktivoi ajastin koskettamalla anturikenttää (6) 10 sekunnin kuluessa.
- Aseta haluttu kypsymisaika (01 - 99 minuuttia) koskettamalla anturikenttää "+" (2) tai "-" (4).
- Valitun keittoalueen ajastimen merkkivalo (8) syttyy.



**Ajastimen loppulaskenta voidaan asettaa itsenäisesti kaikille keittoalueille.**



**Jos useampi kuin yksi ajastin asetetaan, näytössä näkyy lyhyimmän kesto. Vastaavan keittoalueen ajastimen merkkivalo (8) vilkkuu.**

### Ajastimen keston muuttaminen

---

Ajastimen kestoasetusta voidaan muuttaa milloin tahansa.

- Valitse keittoalue koskettamalla keittoalueen valinnan anturikenttää (5). Näyttö vilkkuu.
- Aktivoi ajastin koskettamalla anturikenttää (6) 10 sekunnin kuluessa.
- Säädä ajastimen asetus koskettamalla anturikenttää "+" (2) tai "-" (4).

### Ajastimen keston tarkistaminen

---

Voit tarkistaa ajastimen laskennan etenemisen milloin tahansa koskettamalla ajastimen anturikenttää (6). Valitun keittoalueen ajastimen merkkivalo (8) vilkkuu.

# KÄYTTÖ

---

## Ajastimen pysäyttäminen

---

Kun asetettu aika on kulunut, kuuluu äänimerkki, joka voidaan sammuttaa koskettamalla mitä tahansa anturikenttää. Jos mitään anturikenttää ei kosketeta, äänimerkki sammuu automaattisesti 2 minuutin kuluttua.

Voit pysäyttää ajastimen laskennan ennen ajan loppumista seuraavasti:

- Valitse keittoalue koskettamalla keittoalueen valinnan anturikenttää **(5)**. Näyttö muuttuu kirkkaaksi.
- Kosketa ja pidä painettuna anturia **(6)** 3 sekunnin ajan tai säädä kestoksi "00" koskettamalla anturikenttää "+" **(2)** tai "-" **(4)**.

## Keittiöajastin

---

Kun mikään keittoalue ei ole käytössä, ajastintoimintoa voidaan käyttää tavallisena keittiöajastimena.

## Keittiöajastimen asettaminen

---

Kun laite on poissa käytöstä:

- Kytke laite päälle koskettamalla on/off-anturia **(1)**.
- Aktivoi keittiöajastin koskettamalla anturia **(6)**.
- Säädä keittiöajastimen asetus koskettamalla anturikenttää "+" **(2)** tai "-" **(4)**.

## Keittiöajastimen pysäyttäminen

---

Kun asetettu aika on kulunut, kuuluu äänimerkki, joka voidaan sammuttaa koskettamalla mitä tahansa anturikenttää. Jos mitään anturikenttää ei kosketeta, äänimerkki sammuu automaattisesti 2 minuutin kuluttua.

Voit pysäyttää ajastimen laskennan ennen ajan loppumista seuraavasti:

- Kosketa ja pidä painettuna anturia **(6)** 3 sekunnin ajan tai säädä kestoksi "00" koskettamalla anturikenttää "+" **(2)** tai "-" **(4)**.
- Keittiöajastintoiminto ei vaikuta keittoalueiden toimintaan.



**Keittiöajastin nollautuu, kun ajastintoiminto aktivoidaan.**

# KÄYTTÖ

---

## Lämpimänäpito

---

Lämpimänäpito toiminnon avulla ruoka voidaan pitää lämpimänä keittoalueella. Valittu keittoalue toimii alhaisella lämpöasetuksella. Keittoalueen lämpöasetus säädetään automaattisesti niin, että ruoan lämpötila pidetään lämpötilassa, joka on noin 65 °C. Tämän ansiosta tarjoiluvalmis lämmin ruoka säilyttää makunsa eikä pala kattilan pohjaan. Toimintoa voidaan myös käyttää voin tai suklaan sulattamiseen.

Käytä tasapohjaista kattilaa tai paistinpannua, jotta keittoalueessa oleva lämpötila-anturi mittaa pohjan lämpötilan tarkasti.

Toiminto voidaan aktivoida mille tahansa keittoalueelle.

Mikro-organismien kasvuriskin takia ei ole suositeltavaa pitää ruokaa lämpimänä kauan, joten toiminto katkeaa 2 tunnin kuluttua.

Lämpimänä pidon asetus on asetusten "0" ja "1" välissä oleva lisälämpöasetus, jonka merkinä on "L".

Lämpimänä pidon asetus aktivoituu samalla tavalla kuin on kuvattu kappaleessa

### **Keittoalueen kytkeminen päälle**

Lämpimänä pidon asetus poistuu käytöstä samalla tavalla kuin on kuvattu kappaleessa

### **Keittoalueiden kytkeminen pois päältä**

# KÄYTTÖ

## Uunin käyttö

Uunia voidaan lämmittää ala-, ylä-, grilli- ja kiertoilmavastuksen avulla.

Kierrä valitsin haluamaasi asentoon.

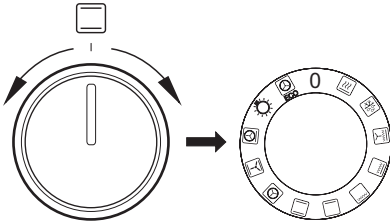

Valitse seuraavaksi paistolämpötila lämpötilanvalitsimen avulla.

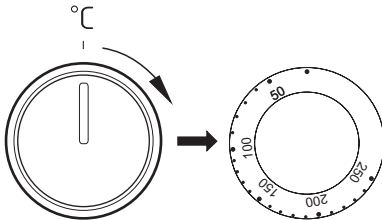

Uunin kytkeminen pois päältä: kierrä sekä uunin toimintatavan valitsin että lämpötilanvalitsin asentoon „●” / „0”.

### Huom!

Uunin kuumeneminen alkaa vasta silloin, kun lämpötila on säädetty.

## Ruuan valmistus kiertoilmatoiminnolla

Uunin takaseinässä sijaitseva lämpimän ilman puhallin huolehtii jatkuvasta ilman kierrosta uunissa. Näin lämpö siirtyy paremmin ruokiin koko uunissa.

- Näin säästyy sähköä, sillä lämpötila voi olla alhaisempi kuin perinteistä uunilämpöä käytettäessä.
- Koska lämpötila on alhaisempi, uunikaan ei liikaannu yhtä paljon. Rasva ei pala yhtä helposti kiinni ja uuni on helpompi puhdistaa.
- Mikäli samanaikaisesti paistetaan useita ohuita kakkupohjia tai pellillisiä pikkuleipiä, kannattaa käyttää alhaalta katsottuna ensimmäistä ja kolmatta tasoa.
- Sulatus sujuu nopeammin ja siihen voidaan käyttää jopa kaikkia tasoja samanaikaisesti.
- Uunin luukku voidaan avata myös kakkujen paistamisen aikana ilman, että kakut painuvat kasaan.
- Perinteisille uuneille tyypillistä pitkää esilämmitystä ei tarvita, vaan valittu lämpötila saavutetaan nopeasti.

### HUOMAA!

**Mikäli uunin takana sijaitseva kuumailmapuhaltimen moottori menee epäkuuntoon, uunin virta tulee katkaista välittömästi. Uunin lämmitys ilman puhallinta saattaa vahingoittaa uunia.**

# KÄYTTÖ

## Toimintosäädin - Asetus



### Pikalämmitys

Kiertoilma + grilli



### Puhallin

Käytä tätä asetusta pakastettujen leivonnaisten ja leivän sulattamiseen.



### Puhallin ja grilli

Tämän toiminnon avulla grillaus sujuu nopeammin. Kiertoilmagrillaus soveltuu erityisesti lihan paistamiseen.



### Supergrillaus

Supergrillauksessa on uunissa päällä grilli- ja ylävastus. Supergrillaus soveltuu esim. suurten lihapalojen grillaukseen. Lämpötila uunin yläosassa nousee ja ruoka ruskistuu tehokkaammin.



### Grilli

Tällä säädöllä on päällä ainoastaan grillivastus. Katso kappale „Grillaus”.



### Alalämpö

Tämä säätö kytkee uunista päälle ainoastaan alavastuksen.



### Tasalämpö

Tasalämpövalinta mahdollistaa uunin käytön normaalina tasalämpöuunina.



### Kiertoilma

Uunin takaseinässä oleva kiertoilmapuhallin kytkeytyy päälle.

Tällä lämmitystavalla on seuraavia etuja:

- ei tarvita erillistä esilämmitystä
- mahdollisuus käyttää kahta peltiä yhtä aikaa
- lihat säilyttävät paremmin rasvan ja lihasnesteet. Parempi maku ja mureus
- estää uunin liiallisen likaantumisen.



### Puhallin, ylälämpö ja alalämpö päällä

Taikinaa toimintoa varten. Perinteinen uunin toimintatapa jossa puhallin päällä (suositellaan paistamisen aikana).



### Pizzatoiminto

Tässä asennossa ovat uunin kiertoilmapuhallin, -vastus ja alalämpö päällä. Toiminto sopii erityisesti piirakoiden ja pizzojen valmistukseen. Tuloksena on rapea pohja ja mehukas pinta..

**HUOM!** Kiertoilmatoimintoa voi käyttää ruoan tai uunin jäähdytykseen, jos lämpötila on nolla-asennossa.



### Uunivalo

Asennossa syttyy pelkästään uunivalo



ECO

### ECO-lämmitys

Tämä optimoitu lämmitystoiminto on suunniteltu säästämään energiaa ruoan valmistuksessa. Huomaa, että tässä toiminnossa uunin valo sammuu.

### Merkkivalot

Kaksi merkkivaloa (**3** ja **4**), syttyy osoitukseksi, että uuni on käytössä. Merkkivalo **4** palaa silloin, kun uuni toimii. Merkkivalo **3** palaa aina kun uuni kuumenee. Merkkivalo sammuu kun uuni on lämmennyt valitsemaasi lämpötilaan. Jos resepteissä mainittujen tietojen mukaan ruoka on laitettava kuumaan uuniin, odota aina kunnes merkkivalo **3** on sammunut. Merkkivalo syttyy uudelleen, kun lämpötila laskee valitsemasi astemäärän alapuolelle ja uuni alkaa jälleen kuumeta. Merkkivalo **4** palaa myös silloin, kun valitsin on asetettu uunitilan valaistus-toimintoon.

# KÄYTTÖ

---

## Grillaus

---

- Aseta uunin toimintosäädin kohtaan grilli .
- Lämmitä uunia noin 5 minuuttia luukku kiinni.
- Laita leivinpelti uunin oikealle työtasolle. Jos käytät grilliritilää, on grillivartaan alle laitettava rasvankeräyspannu.
- Sulje luukku.

**Grillausta ja tehogrillausta varten on lämpötila säädettävä 210°C:ksi. Kun käytät grillaus- ja kiertoilmatoimintoja samanaikaisesti, lämpötila saa olla korkeintaan 190°C.**

### Huom!

Käytä grillaustoimintoa aina luukku kiinni. Kun käytät toimintoa, uunin osat kuumenevat. Älä päästä pikkulapsia laitteen läheisyyteen sen ollessa käytössä.



# UUNIN KÄYTTÖ - KÄYTÄNNÖN VINKKEJÄ

---

## Leivonta

- Leivonnassa suositellaan mukana tulleen uunipellin käyttöä.
- Jos käytät kiertoilmatoimintoa, uunia ei tarvitse esilämmittää. Muuten uuni on esilämmitettävä, ennen kuin laitat ruoan uuniin.
- Kiertoilmatoimintoa käytettäessä uunin lämpötila säädetään yleensä n. 20-30 astetta alhaisemmaksi kuin perinteistä ylä- ja alalämpöä käytettäessä.
- Ennen kuin otat leivonnaisen uunista, varmistu, että se on kypsä kokeilemalla hammatikulla (tikun tulisi olla kuiva ja puhdas, kun leivonnainen on kypsä).
- Leivonnainen tulisi jättää uuniin vielä noin viideksi minuutiksi virran pois kytkemisen jälkeen.
- Taulukossa 1 annetut arvot ovat vain ohjearvoja ja niitä voidaan muuttaa kokemustesi ja mieltymystesi mukaan.

## Lihan paistaminen







- Lihaa paistettaessa suositellaan minimipainoksi kiloa, pienemmät määrät suositellaan paistettavaksi pannulla liedellä.
- Lihan paistamiseen suositetaan käytettäväksi paistonkestäviä astioita, joissa myös kädensijat kestävät paiston.
- Käyttäessäsi uuniritilää tai varrasta, laita alimmalle tasolle uunipelti, jossa pieni määrä vettä.
- Lihaa paistettaessa suositellaan lihan kääntämistä ainakin kerran. Paistamisen aikana suositellaan myös kaatamaan lihan päälle paistoliemi, joka on valunut.

# UUNIN KÄYTTÖ - KÄYTÄNNÖN VINKKEJÄ

## ECO-lämmitys

















- ECO-lämmitys on optimoitu lämmitystoiminto, joka on suunniteltu säästämään energiaa ruoan valmistuksessa.
- Et voi vähentää kypsennysaikaa asettamalla korkeamman lämpötilan. Uunin esilämmitys on suositeltavaa.
- Älä vaihda lämpötila-asetusta äläkä avaa uunin luukkuja kypsennyksen aikana.

## ECO-lämmitys suositusasetus

Kalatyyppi	Uunitoiminnot	Lämpötila (°C)	Taso	Aika minuutteina
Sienikakku	 ECO	180 - 200	2 - 3	50 - 70
Hiivakakku/ Kahvikakku	 ECO	180 - 200	2	50 - 70
Kala	 ECO	190 - 210	2 - 3	45 - 60
Naudanliha	 ECO	200 - 220	2	90 - 120
Sianliha	 ECO	200 - 220	2	90 - 160
Kana	 ECO	180 - 200	2	80 - 100

# UUNIN KÄYTTÖ - KÄYTÄNNÖN VINKKEJÄ

Uuni, jossa on automaattinen ilmankierto (mukaan lukien puhallin ja rengaslämmitin)

Ruokatyyppe	Lämmitystyyppi	Lämpötila (°C)	Taso	Aika (min.)
Sienikakku		160 - 200	2 - 3	30 - 50
Hiivakakku/ Kahvikakku		160 - 170 <sup>1)</sup>	3	25 - 40 <sup>2)</sup>
Hiivakakku/ Kahvikakku		155 - 170 <sup>1)</sup>	3	25 - 40 <sup>2)</sup>
Pizza		200 - 230 <sup>1)</sup>	2 - 3	15 - 25
Kala		210 - 220	2	45 - 60
Kala		160 - 180	2 - 3	45 - 60
Kala		190	2 - 3	60 - 70
Makkaroille		210	4	14 - 18
Naudanliha		225 - 250	2	120 - 150
Naudanliha		160 - 180	2	120 - 160
Sianliha		160 - 230	2	90 - 120
Sianliha		160 - 190	2	90 - 120
Kana		180 - 190	2	70 - 90
Kana		160 - 180	2	45 - 60
Kana		175 - 190	2	60 - 70
Vihannekset		190 - 210	2	40 - 50
Vihannekset		170 - 190	3	40 - 50

Ajat koskevat ruokaa, joka laitetaan kylmään uuniin. Ajoista on vähennettävä 5 - 10 minuuttia, jos käytetään esilämmitettyä uunia.











<sup>1)</sup> Esilämmitä

<sup>2)</sup> Pienten leivonnaisten paistaminen

Huomaus: Taulukossa annetut luvut ovat likimääräisiä, ja niitä voidaan soveltaa omien kokemustesi ja paistamismieltyksiesi mukaan.

## TESTIRUOAT. Standardin EN 60350-1 mukaan.

### Paistaminen



Ruokatyyppi	Lisävaruste	Taso	Lämmitys- tyyppi	Lämpötila (°C)	Paistoaika <sup>2)</sup> (min.)
Pienet kakut	Paistopelti	3		160 - 170 <sup>1)</sup>	25 - 40 <sup>2)</sup>
	Paistopelti	3		155 - 170 <sup>1)</sup>	25 - 40 <sup>2)</sup>
	Paistopelti	3		155 - 170 <sup>1)</sup>	25 - 40 <sup>2)</sup>
	Paistopelti Paahtopelti	2 + 4 2 - paisto- tai paahtopelti 4 - paistopelti		155 - 170 <sup>1)</sup>	25 - 50 <sup>2)</sup>
Pikkuleivät	Paistopelti	3		150 - 160 <sup>1)</sup>	30 - 40 <sup>2)</sup>
	Paistopelti	3		150 - 170 <sup>1)</sup>	25 - 35 <sup>2)</sup>
	Paistopelti	3		150 - 170 <sup>1)</sup>	25 - 35 <sup>2)</sup>
	Paistopelti Paahtopelti	2 + 4 2 - paisto- tai paahtopelti 4 - paistopelti		160 - 175 <sup>1)</sup>	25 - 35 <sup>2)</sup>
Rasvaton sienikakku	Ritilä + musta kakkuvuoka Halkaisija 26 cm	3		170 - 180 <sup>1)</sup>	30 - 45 <sup>2)</sup>
Omenapiirakka	Ritilä + 2 mustaa paistovuokaa Halkaisija 20cm	2 mustaa paistovuokaa asetettuna vinottain taakse oikealle ja eteen vasemmalle		180 - 200 <sup>1)</sup>	50 - 70 <sup>2)</sup>

<sup>1)</sup> Esilämmitä, älä käytä pikaesilämmitystä,

<sup>2)</sup> Ajat koskevat ruokaa, joka laitetaan kylmään uuniin. Ajoista on vähennettävä 5 - 10 minuuttia, jos käytetään esilämmitettyä uunia.

## TESTIRUOAT. Standardin EN 60350-1 mukaan.



### Grillaus

Ruokatyyppi	Lisävaruste	Taso	Lämmitys- tyyppi	Lämpötila (°C)	Aika (min.)
Valkoinen paahtoleipä	Ritilä	4		250 <sup>1)</sup>	1,5 - 2,5
	Ritilä	4		250 <sup>2)</sup>	2 - 3
Naudanliha- hampurilaiset	Ritilä + paahtopelti (keräämään valumat)	4 - ritilä 3 - paahtopelti		250 <sup>1)</sup>	1. puoli 10 - 15 2. puoli 8 - 13

<sup>1)</sup> Esilämmitä 5 minuuttia, älä käytä pikaesilämmitystä.

<sup>2)</sup> Esilämmitä 8 minuuttia, älä käytä esilämmitystä.

### Paisto

Ruokatyyppi	Lisävaruste	Taso	Lämmitys- tyyppi	Lämpötila (°C)	Aika (min.)
Kokonainen kana	Ritilä + paahtopelti (keräämään valumat)	2 - ritilä 1 - paahtopelti		180 - 190	70 - 90
	Ritilä + paahtopelti (keräämään valumat)	2 - ritilä 1 - paahtopelti		180 - 190	80 - 100

Ajat koskevat ruokaa, joka laitetaan kylmään uuniin. Ajoista on vähennettävä 5 - 10 minuuttia, jos käytetään esilämmitettyä uunia.

# PUHDISTUS JA HUOLTO

**Katkaise virta ennen puhdistusta. Kaikkien säädinten on oltava käännettyinä asentoon ●/0. Lieden on aina oltava kylmä ennen puhdistusta.**

## Keraaminen keittolevy

Kun puhdistat ja hoidat keittolevyä jatkuvasti oikein, pidennät samalla sen käyttöikää. Keraamiset pinnat puhdistetaan samalla tavalla kuin lasipinnat. Älä käytä hankausaineita, voimakkaita puhdistusaineita, hiekkaa tai hankaussientä.

Et myöskään saa käyttää höyrypuhdistinta, sillä höyry voi tunkeutua jännitettä johtaviin osiin ja aiheuttaa oikosulun.

## Puhdistus jokaisen käytön jälkeen

- Pienet liat, jotka eivät ole palaneet kiinni, pyyhitään pois kostealla liinalla puhdistusainetta käyttämättä. Pesuaine voi aiheuttaa sinisiä tahroja, joiden poisto on erittäin vaikeaa (myös erikoispuhdistusainetta käytettäessä).
- **Karkea lika on heti poistettava terävällä puhdistuskaapimella. Tämän jälkeen levy pyyhitään kostealla liinalla.**

## Uuni

Matala kypsennyslämpötila = puhtaampi uuni

- Älä pane uunin pohjalle alumiinifoliota suojaksi.
- Puhdista uuni tarvittaessa mahdollisimman pian käytön jälkeen (mieluiten joka käytön jälkeen). **Älä käytä vahvoja hankaavia tai pintaa naarmuttavia aineita tai kiillotusaineita. Käytä ainoastaan suositeltua uunisuihkettä.**
- Jätä uunin luukku auki uunin puhdistuksen jälkeen, jotta kosteus pääsee haihtu-

maan.

- Höyrykypsennys ja säilöntä aiheuttavat voimakasta kosteudenmuodostusta uuniin. Anna uunin kuivua kunnolla, jotta se ei ruostu.

## SteamClean - höyrypuhdistus

SteamClean- höyrypuhdistuksen ansiosta välttyt käyttämästä kalliita puhdistusaineita. Kaada 0,25 litraa (1 lasillinen) vettä uunin alimmalla tasolla olevaan uunipannuun. Sulje uunin luukku.

Aseta lämpötilasäädin 50°C kohdalle, ja valitse alalämpötoiminto. Uunin lämmitys aika on noin 30 minuuttia. Puolen tunnin kuluttua avaa luukku ja pyyhi uunin sisäpinnat puhtaiksi rievulla tai pesusienellä.

# PUHDISTUS JA HUOLTO

## Irrotettavat sivutuet ja teleskooppikiskot (ei kaikissa malleissa)

Jos haluat vetää sivutuet uunitilasta puhdistukseen, tartu kiinnikkeeseen ja vedä sitä ulos. Sitten vedä sivutuet pois takakiinnikkeestä.

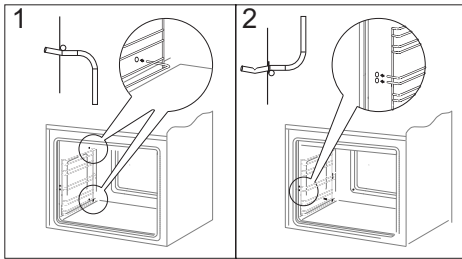
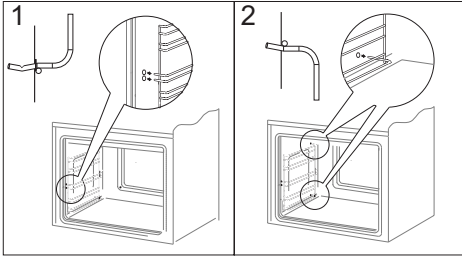

Puhdista sivutuet ja teleskooppikiskot lämpimällä vedellä, johon on lisätty astianpesuainetta, ja kuivaa ne huolellisesti. Napsauta lopuksi teleskooppikiskot kiinni sivutukiin.

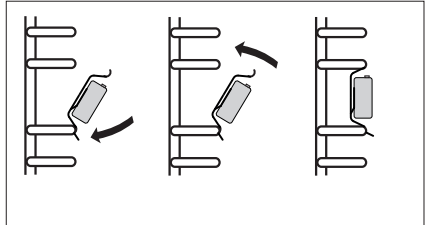
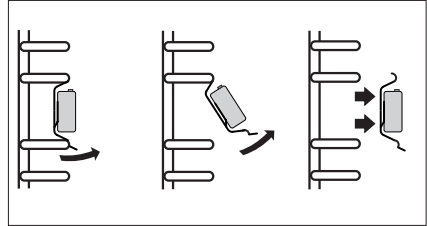

# PUHDISTUS JA HUOLTO

## Uunin luukun irrotus

Voit irrottaa uuniluukun ulottuaksesi paremmin uunitilaan puhdistamista varten. Avaa luukku, avaa kummankin saranan lukitus kiertämällä salpaa (kuvat A). Sulje luukkua vasteseeseen saakka. Tartu luukkuun ja vedä se pystysuunnassa irti kannattimiltaan. Puhdistuksen jälkeen asenna uuniluukku takaisin päinvastaisessa järjestyksessä. Lukituskielekkeen on mentävä samalla uuniluukun kannattimen rakoon. Saranoiden salvat on ehdottomasti lukittava takaisin puhdistuksen jälkeen. Muutoin uuniluukku voi irrota kannattimistaan ja vahingoittua kun yrität sulkea sitä.

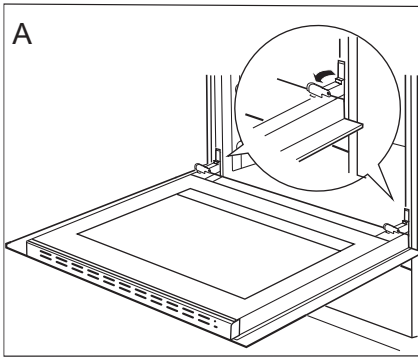

*Näin avaat saranoiden lukitukset*

## Sisälasin irrottaminen

1. Irrota luukun ylälista pidikkeestä litteällä ruuvitaltalla varovasti sivuilta kääntäen (kuva B).
2. Irrota luukun ylälista (kuvat B ja C).

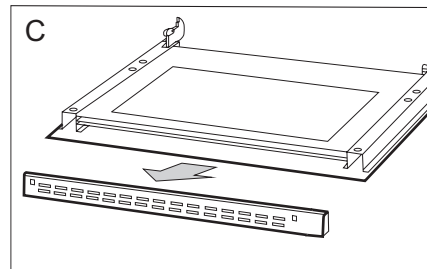
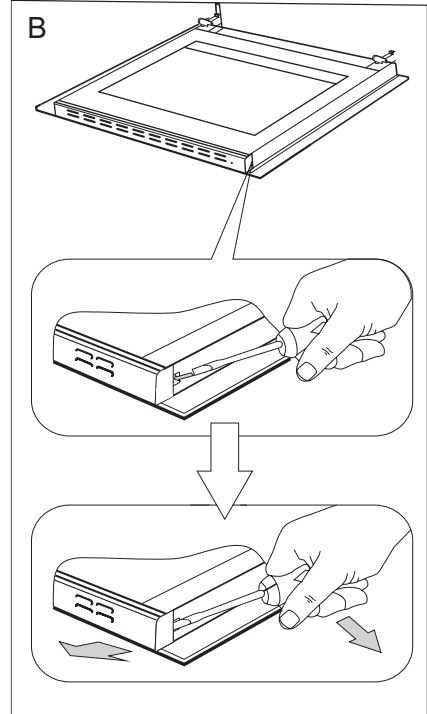



## PUHDISTUS JA HUOLTO

3. Vedä lasi pois paikoiltaan (kuva D). Aseta lasi takaisin puhdistuksen jälkeen ja kiinnitä ylänurkkien päätykappaleet paikoilleen.

**Tärkeää! Älä pakota yläliuskaa luukun molemmille puolille samaan aikaan.** Jotta voit kiinnittää yläliuskan oikein, laita ensin liuskan vasen pää luukun päälle ja paina oikeaa päätä sisään, kunnes kuulet napsahduksen. Paina sen jälkeen vasenta päätä sisään, kunnes kuulet napsahduksen.

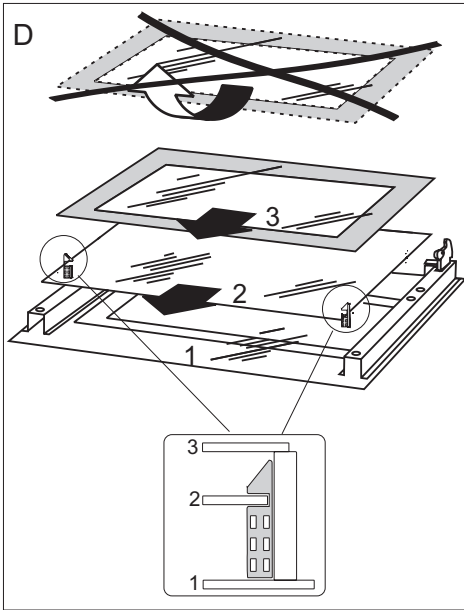

## Uunin lampun vaihto

**Varmista sähköiskuvaaran välttämiseksi, että laitteen virta on katkaistu, ennen kuin vaihdat lampun.**

- Aseta kaikki säätimet asentoon "●"/"0" ja irrota pistoke pistorasiasta.
- Ruuvaa lampun suojus irti ja pese se sekä pyyhi se sitten kuivaksi.
- Ruuvaa lamppu irti liitännästä ja vaihda tilalle uusi – kuuman lämpötilan lamppu (300 °C), jolla on seuraavat ominaisuudet:
  - jännite 230 V
  - teho 25 W
  - kanta E14.
- Kierrä lamppu paikalleen varmistaen, että asetat sen oikein keraamiseen liitäntään.
- Kierrä lampun suojus paikalleen.

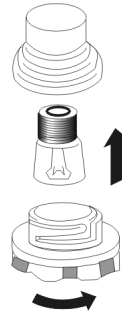

Uunin lamppu

## TOIMET ONGELMATILANTEISSA

---

Toimi mahdollisissa ongelmatilanteissa aina seuraavasti:

- Kytke liesi pois päältä.
- Katkaise lieden virta.
- Voit korjata joitakin pieniä vikoja itse noudattamalla taulukoiden ohjeita. Tarkista yksittäiset ongelmat taulukosta, ennen kuin soitat GRAM-huoltoon.

ONGELMA	SYY	RATKAISU
1.Sähkölaite ei toimi.	Virransaanti on katkennut.	Tarkista asunnon sulake ja vaihda se uuteen, jos se on palanut.
2.Uunin valaistus ei toimi.	Lamppu on irti tai rikki.	Ruuvaa lamppu kiinni tai vaihda lamppu (ks. kappaletta Puhdistus ja huolto).

## TEKNISET TIEDOT



---

Jännite	230/400V~50 Hz
Teho	max.11,0 kW
Mitat	90 / 50 / 60 cm

Tuote vastaa eurooppalaisten standardien EN 60335-1 ja EN60335-2-6 vaatimuksia.

Sähköuunin energiamerkinnät ovat standardin EN 60350-1 /IEC 60350-1 mukaisia. Nämä arvot on määritetty vakio työkuormituksella, kun seuraavat toiminnot ovat aktiivisina: ylä- ja alalämpö (perinteinen lämmitys) ja puhallinlämmitys (kiertoilma), jos nämä toiminnot ovat käytettävissä.

Energiatehokkuusluokka on annettu tuotteessa saatavilla olevan toiminnon mukaan tehokkuusjärjestyksessä seuraavasti:

Automaattinen ilmankierto ECO (rengaslämmitin + puhallin)	 ECO
Automaattinen ilmankierto ECO (ala- ja ylälämpö + grilli + puhallin)	 ECO
Perinteinen tila ECO (ala- ja ylälämpö)	 ECO

Poista teleskooppikiskot (jos tuotteessa on sellaiset) energiankulutustestin ajaksi.

- Läs hela bruksanvisningen noga innan du börjar använda spisen.
- Bekanta dig med din nya spis och dess olika användningsfunktioner i den ordningsföljd de beskrivs i bruksanvisningen.
- Var uppmärksam på alla upplysningar och förklaringar gällande korrekt användning och behandling. Därmed ser du till att din spis alltid är redo att användas och att den håller längre.
- Var särskilt uppmärksam på alla upplysningar som rör säkerheten. Därmed förebygger du olyckor och skador på spisen.
- Kom ihåg att spara bruksanvisningen, den kan komma till användning vid ett senare tillfälle.

Observera att denne bruksanvisning gäller för flera spisar. Det är därför inte säkert att alla funktioner finns på just din spis.

### Observera!

Du ska ha läst och förstått denna bruksanvisning innan du använder spisen första gången.

Spisen är endast tänkt att användas som kokanordning. Utnyttjande av spisen för andra ändamål än matlagning (t ex för uppvärmning av lokalen) är inte tillåtet då det är förenat med risker.

Tillverkaren förbehåller sig rätten att göra ändringar som inte påverkar spisens funktion.

# INNEHÅLLSFÖRTECKNING

---

Säkerhetsanvisningar.....	46
Produktbeskrivning.....	51
Uppgifter angående utrustning.....	54
Installation.....	54
Användning.....	56
Användning av ugnen - praktiska råd.....	75
Testrätter.....	78
Rengöring och underhåll.....	80
Åtgärder vid fel.....	84
Tekniska data.....	85

## SÄKERHETSANVISNINGAR

---

**Obs.** Hällen och dess åtkomliga delar blir varma under användning. Undgå att röra vid kokzonerna eftersom de kan vara heta. Låt inte barn under 8 år använda spisen utan vuxens uppsikt.

Spisen får inte användas av personer (inklusive barn under 8 år) med nedsatt fysisk, sensorisk eller mental förmåga, eller som saknar erfarenhet och kunskap om dess användning, utom om de övervakas eller har instruerats av den som ansvarar för deras säkerhet. Barn får inte leka med spishällen. Låt inte barn rengöra eller använda spisen utan att ha uppsikt över dem.

**Obs.** Ha alltid uppsikt över spisen om du lagar mat i olja eller fett, annars kan faror uppstå och det finns risk för eldsvåda.

Försök ALDRIG släcka elden med vatten. Dra ut spisens kontakten från väggen och kväv lågorna med ett lock eller en brandfilt.

**Obs.** Brandrisk: Använd inte kokyten som förvaringsplats.

**Obs.** Om hällens yta har spruckit ska du stänga av strömmen för att undvika risken för elstötar.

## SÄKERHETSANVISNINGAR

---

Stäng av spisen när du har använt den. Lita inte enbart på spisens funktion att känna av kokkärl.

Ugnen är mycket het vid användning och en stund efter att den stängts av.

När man använder ugnen, blir några delar heta.

**Obs.** Använd inte starka rengöringsmedel eller vassa metallföremål när du rengör spisens glasytor. Ytan kan repas, vilket kan orsaka sprickor i glaset.

**Obs.** Vid byte av glödlampan i ugnen måste spisen stängas av med huvudströmbrytaren. Det får inte finnas någon strömtillförsel till spisen när lampan byts.

Använd inte utrustning som rengör med ånga när du rengör spisen.

## SÄKERHETSANVISNINGAR

---

- Håll uppsikt över barn när spisen används.
- Grytor, kokzoner, och ugn blir mycket heta vid användning och är fortfarande varma en stund efter att kokzonerna eller ugnen stängts av.
- Låt inte barn röra vid eller leka med knappar eller ugnslucka, och se så gott det går till att de inte befinner sig i närheten av spisen.
- Vid grillstekning i ugnen blir de infraröda värmeelementen glödgheta. För att förhindra eventuell flambildning får värmeelementet inte komma i kontakt med den mat som grillas.
- Se till att andra elapparaters anslutningsladdar inte kommer i kontakt med varma kokzoner eller kläms fast i ugnsluckan. Var särskilt försiktig om du använder stickkontakter som sitter i närheten av spisen.
- Använd aldrig spisens glaskeramiska kokplattor eller ugnen för rumsuppvärmning.
- Mycket heta oljor och fetter kan antändas. Håll därför alltid ett öga på spisen under fritering eller grillstekning.
- Lägg aldrig aluminiumfolie på ugnsbotten eftersom den kan skada bottenplattans emalj.
- Av samma orsak får grytor eller andra delar aldrig ställas direkt på ugnens bottenplatta.
- När ugnsluckan är öppen (vid grillstekning, ugnstekning o.s.v. endast med infraröd grill) måste skärmlattan, som skyddar kontrollknappar och driftsindikatorer (kontrollampor), alltid vara monterad under kontrollpanelen.
- Stäng av spisens huvudströmbrytare vid defekter eller fel. Spisen får inte användas igen innan eventuellt fel avhjälpes av en fackman.

Den glaskeramiska kokplattan är härdad mot värme, kyla och temperatursvängningar.

Undvik slag förorsakade av att t.ex. saltkar, kryddburar eller andra hårda föremål faller ner på plattan.

- De glaskeramiska kokplattorna bör inte vara påslagna när det inte står kokkärl på dem, de får inte heller användas som förvaringsplats.
- Grytor får bara ställas på plattan om deras botten är rena och torra.
- Socker eller sockerhaltiga matvaror som spills på den glaskeramiska kokplattan måste avlägsnas omedelbart, så gott det går, medan de fortfarande är varma så att de inte bränns fast.
- Undvik att repa de glaskeramiska kokplattorna med smycken, grytor med vassa kanter o.s.v.
- Köksföremål av plast (skedar, skalar o.s.v.) får inte placeras på varma glaskeramiska kokplattor eftersom de kan smälta fast.
- Se till att emaljerade grytor och liknande inte kokas helt tomma.
- Om det uppstår djupa repor eller sprickor i den glaskeramiska kokplattan måste du genast koppla bort spisen från elnätet genom att stänga av strömbrytaren.
- Den fukt/ånga som uppstår i ugnen släpps ut genom ångventilerna baktill på den glaskeramiska kokplattan. Ventilerna får därför aldrig vara täckta eller förslutna. Håll händerna borta från ångan.
- Personer med livsnödvändiga implantat (t.ex. pacemaker, insulinpump eller hörapparat) måste kontrollera så att de inte störs av induktionshällen (frekvensområdet för den är 20-50 kHz).



## HUR MAN SPARAR ENERGI

---

- **Undvik att lyfta på locket i onödan**  
Man ska inte heller öppna ugnsluckan i onödan.
- **Använd ugnen endast vid tillagning av större mängder**  
Det är mer sparsamt att tillaga kött som väger mindre än 1 kilo på spisen.
- **Utnyttja eftervärmen**  
Då man kokar något under längre tid än 40 minuter rekommenderas det att ugnen stängs av 10 minuter innan maten är färdigkokt.
- **Vid bakning, använd varmluftsfunktion och stängd ugnslucka**
- **Stäng ugnsluckan noggrant**  
Värmen kan sippra ut pga smuts på luckans packning. Det är bäst att ta bort smuts genast när de uppstår.

## Miljöskydd



Tänk på att emballage, använda elapparater, reservdelar o.s.v. är återanvändbara material.

Se alltid till att materialen deponeras enligt de föreskrifter som gäller för återanvändning.

## Kassering av förbrukade produkter



När produkten är förbrukad får den inte kasseras som vanligt avfall, utan man bör överlämna den till en organisation som återvinner elektriska och elektroniska produkter. På produkten, bruksanvisningen eller förpackningen finns en symbol som visar att förbrukad produkt ska lämnas till återvinning.

Material som används för tillverkning av produkten kan återvinnas enligt lämplig be-teckning. Genom återvinning av materialet i den förbrukade produkten bidrar man till ett stärkt miljöskydd.

Kontakta din kommun för uppgifter om var i din kommun det finns organisationer som tar hand om förbrukade produkter.

## BESKRIVNING AV PRODUKTEN

---

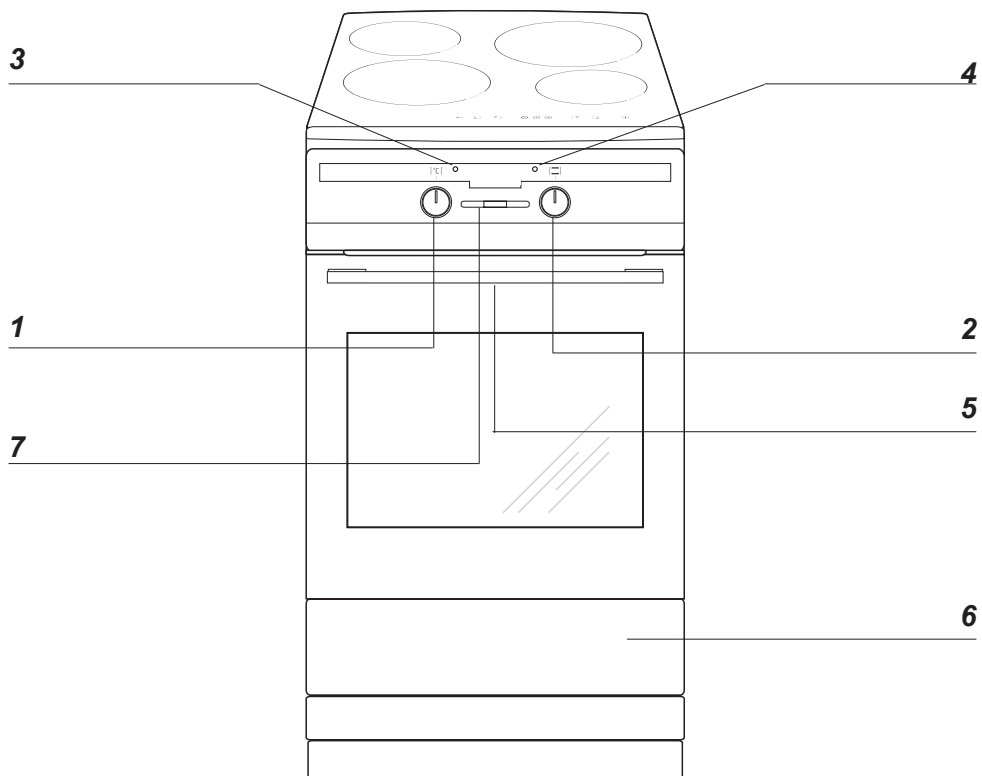

- 1 Vred för reglering av ugnstemperatur
- 2 Vred för ugnsfunktioner
- 3 Värmeindikator för ugn
- 4 Kontrollampa
- 5 Barnlås
- 6 Förvaringslåda
- 7 Digitalt ur

# BESKRIVNING AV PRODUKTEN

**Booster** induktionskokzon (höger bak)

**Booster** induktionskokzon (vänster bak)

**Booster** induktionskokzon (vänster fram)

**Booster** induktionskokzon (höger fram)

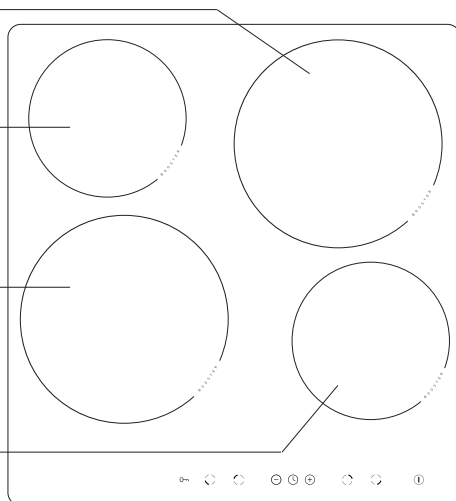

## Kontrollpanel

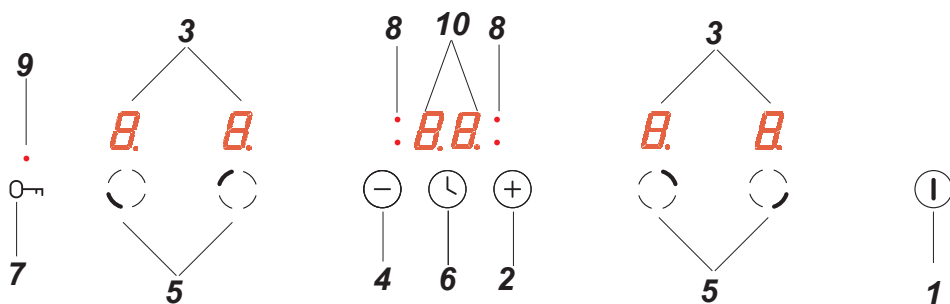

1. Till-/från-sensor
2. Sensor för att öka värmen
3. Indikator för kokzon
4. Sensor för att minska värmen
5. Sensor för att välja kokzon
6. Timersensor
7. Barnlåssensor
8. Timer kontrollampa
9. Barnlås kontrollampa
10. Timer

## UPPGIFTER ANGÅENDE UTRUSTNING

---

Spisens utrustning

*Rostfritt grillgaller*

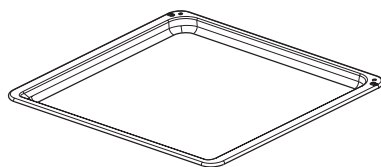
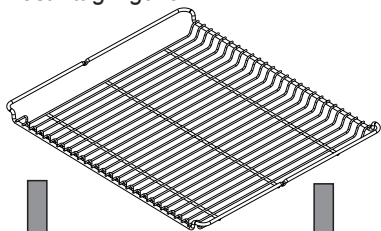

*Bakplåtar*

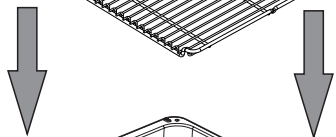

*Långpanna*

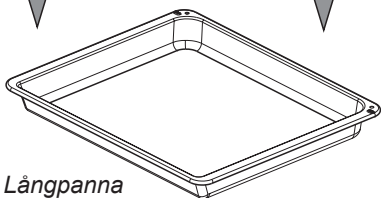

*Stektermometer*

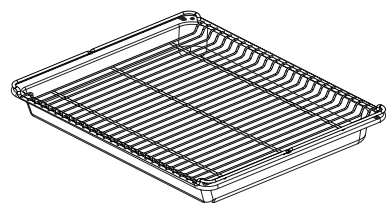

*Ugnsfalsar*

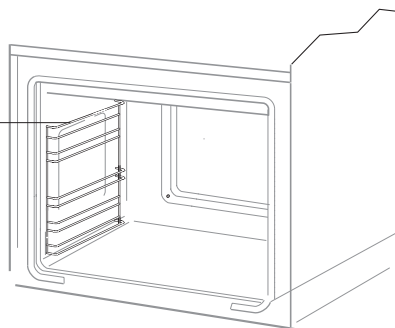

# INSTALLATION

## Uppställning av spisen

- Rummet som spisen står i ska vara torrt och dragigt och ha en väl fungerande ventilation enligt gällande tekniska föreskrifter.
- Undvik att lyfta spisen i den glaskeramiska hällen.
- Tätningsmaterial, lister och klister (som beläggning är klistrad med) på möbler som ska stå vid spisen ska tåla minst 100°C, annars riskerar möbeln att deformeras. Om man inte är säker angående möblers temperaturtålighet ska man ha ett avstånd på ca. 2 cm mellan möblerna och spisen.
- Spisen ska placeras på ett jämnt och hårt golv (den får inte placeras på ett underlägg).
- Innan man börjar använda spisen ska man se till att den står rakt (vågrätt), t ex med hjälp av ett vattenpass. Detta är särskilt viktigt för att olja i stekpannan ska fördelas jämnt. Du gör nivåjusteringen med hjälp av de justeringsben som du kommer åt genom att öppna ugnslådan.

## Montering av tipskydd

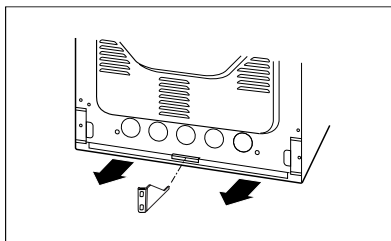
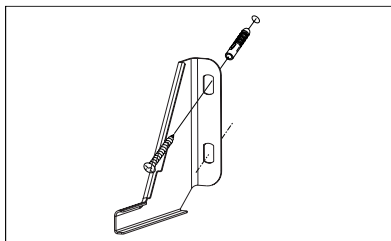
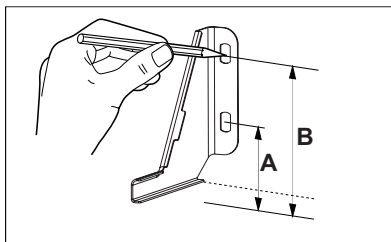

Höjd 900 mm  
A = 104 mm  
B = 147 mm

# INSTALLATION

## Information till installatören

Spisen är konstruerad för att anslutas till ett 230 V strömuttag. Den måste säkras med en 25 A proppsäkring. Innan enheten ansluts till strömmen måste du försäkra dig om att uttagets parametrar stämmer med uppgifterna på märkskylten, som sitter på spisens baksida till höger. Det finns även en bild på märkskylten i den här manualen.

Spisen är utrustad med en anslutningskabel med jack. Kabeln och jacket kan endast användas i Norge! och skall bytas ut till godkänt installationsmaterial för det land som den skall användas i. Innan spisen ansluts, är det viktigt att ni läser nedanstående material noggrant.

## Inkoppling av spis till elsystem

- Installationen får endast genomföras av en auktoriserad elinstallatör. Därmed säkerställs att gällande regler för starkström följs.
- Installationen måste följa eventuella speciella krav som fastställts av lokala leverantörer.
- Anslutningen av spisen kräver en separat strömkrets.
- Anslutningen får endast göras i enlighet med de eldiagram som beskrivs på utsidan av skyddet för anslutningsklämmorna på den bakre plåten.
- Vid anslutning eller byte av kopplingsladdan måste minst en sladd av typen HO5 VVF-4G2,5 eller motsvarande användas.
- **OBS!** För att uppfylla säkerhetsföreskrifterna måste en strömbrytare som bryter alla poler och som har ett kontaktavstånd på minst 3 mm användas. (Kan vara en huvudströmbrytare).

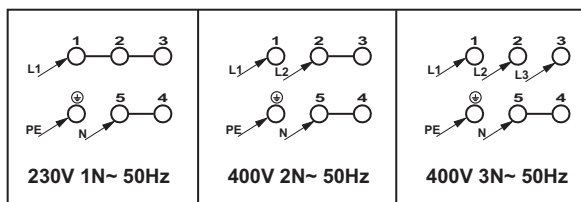
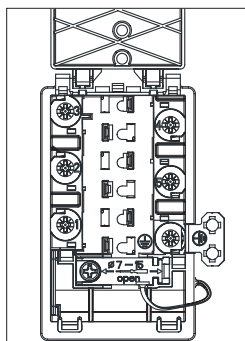
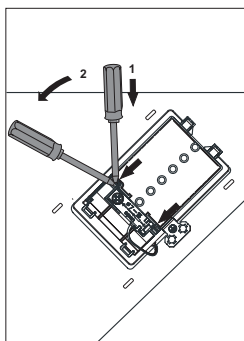

# ANVÄNDNING

---

## **Innan man börjar använda spisen**

- Avlägsna delar av förpackningen om sådana finns kvar, töm ugnslådan och rengör ugnen.
- Ta ut ugnens utrustning och tvätta den i varmt vatten med lite diskmedel i.
- Avlägsna skyddsfilmerna på grillelementet innan ugnen sätts på.
- Sätt igång fläkten i rummet eller öppna fönstret.
- Värm upp ugnen (i ca 30 minuter på ca 250°C), ta bort smuts och rengör ugnen noga.
- Följ säkerhetsinstruktionerna när du använder spis och ugn.

## **Observera!**

För ugnar utrustad med elektronisk programväljare, ska displayen efter anslutning till nätet visa "0.00". Med programväljaren ställer man in aktuell tid.



Om man inte ställer in tiden ska ugnen inte fungera.

**Ugnen får endast tvättas med varmvatten med diskmedel (inte med några starkare rengöringsmedel).**



# ANVÄNDNING

## Digitalt ur

   - funktioner

- 1 - knapp för funktionsval OK
- 2 - knapp <
- 3 - knapp >

## STÄLLA IN KLOCKAN

Efter nätanslutning eller efter ett strömbrott, blinkar displayen på 0.00,

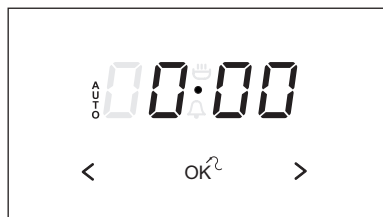

2                      1                      3

- tryck på knapp 1, displayen visar symbol ,
- ställ in klockan med hjälp av knapparna 2 och 3.

Ca 7 sekunder efter att klockan ställts in sparas de nya uppgifterna och displayen slutar att blinka.

Klockinställningar kan även korrigeras genom att knapparna 2 och 3 trycks in samtidigt. Displayen börjar blinka och den nya tiden kan ställas in.



## TIMER

Timer kan aktiveras när som helst, oberoende av de andra funktionernas status. Den kan ställas in från 1 minut till 23 timmar och 59 minuter. För att ställa in timern:

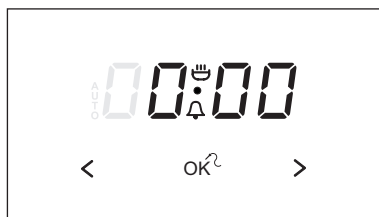
- tryck på knapp 1, displayen visar blinkande



- Iställ in timern med hjälp av knapparna 3 och 2.

Displayen visar den inställda tiden och symbolen för signalfunktionen . När den inställda tiden förflutit hörs en ljudsignal och displayen visar blinkande .

- tryck på knapp 1, 2 eller 3 för att stänga av ljudsignalen, symbolen  släcks och displayen visar aktuellt klockslag.

## Observera!

Om ljudsignalen inte stängs av manuellt, kommer den att stängas av automatiskt efter ca 7 minuter.

# ANVÄNDNING

## HALVAUTOMATISK FUNKTION

Om ugnen ska stängas av vid ett givet klockslag, ska du:

- ställa in programvredet och termostadvredet i det läge som du vill att ugnen ska arbeta i,
- tryck in knapp 1 tills displayen visar blinkande:

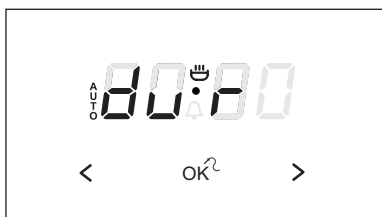

- ställa in den önskade arbetstiden med hjälp av knapparna 3 och 2, inom intervallet från 1 minut till 10 timmar.

Den inställda tiden sparas i minnet efter ca 7 sekunder och displayen visar funktionen AUTO.

När den inställda tiden har förflutit, stängs ugnen av automatiskt, en ljudsignal hörs och funktionen AUTO blinkar.

- ställ in programvredet och termostadvredet i frånläge,
- tryck på knapp 1, 2 eller 3 för att stänga av ljudsignalen, funktionen AUTO släcks och displayen visar aktuellt klockslag.

### Observera!

Om ugnen endast har ett kontrollvred, är programvredet integrerat med termostadvredet.

## AUTOMATISK FUNKTION

Om ugnen ska sättas på för en bestämd arbetstid och stängas av vid ett givet klockslag, ska du ställa in arbetstiden och avstängningstiden:

- tryck in knapp 1 tills displayen visar blinkande:

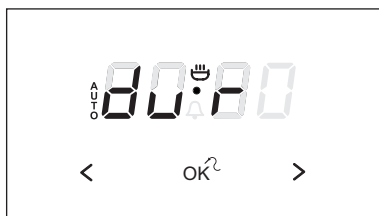

- ställ in den önskade arbetstiden med hjälp av knapparna 3 och 2, på samma sätt som för halvautomatisk funktion,
- tryck in knapp 1 till displayen visar blinkande:

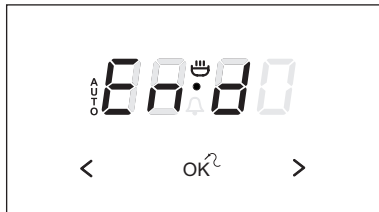

- ställ in avstängningstiden (tiden för arbetets slut) med hjälp av knapparna 3 och 2, senast 23 timmar och 59 minuter från nuvarande klockslag,
- ställa in programvredet och termostadvredet i det läge som du vill att ugnen ska arbeta i, Funktionen AUTO är aktiv och ugnen kommer att sättas på vid det klockslaget som framgår av skillnaden mellan avstängningstiden och den inställda arbetstiden (dvs. om den inställda arbetstiden är 1 timma och avstängningstiden är satt till klockan 14.00, kommer ugnen att automatiskt sättas på klockan 13.00).

## ANVÄNDNING

Vid avstängningstiden stängs ugnen av automatiskt, en ljudsignal hörs och funktionen AUTO blinkar,

- ställ in programvredet och termostatvredet i fränläge,
- tryck på knapp 1, 2 eller 3 för att stänga av ljudsignalen, funktionen AUTO släcks och displayen visar aktuellt klockslag, exempelvis 12.35.

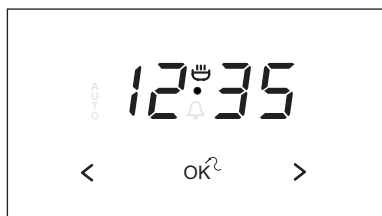

### RADERA INSTÄLLNINGAR

Du kan när som helst radera inställningar för timer eller automatisk funktion.

Radera inställningar för automatisk funktion:

- tryck samtidigt in knapparna 2 och 3.

Radera timerinställningar:

- välj timerfunktionen med hjälp av knapp 1,
- tryck återigen in knapparna 2 och 3.

### ÄNDRING AV LJUDSIGNALEN

Ljudsignalen kan ändras enligt följande:

- tryck samtidigt in knapparna 2 och 3,
- välj funktion "ton" med knapp 1, displayen kommer att börja blinka:

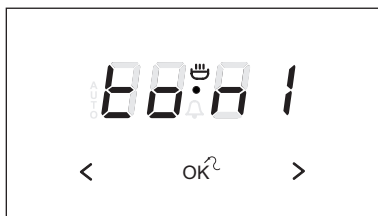

- välj lämplig ljudsignal med knapp 2 (från 1 till 3).

# ANVÄNDNING

## Stektermometer

Justerings- och visningsintervall: 30°C till 99°C, upplösning: 1 °C, förinställd standardvärde: 80°C.

Stektermometer aktiveras automatiskt när temperaturen vid termometern är över 0 °C. Om stektermometer är ansluten, visar de två siffrorna till vänster den faktiska temperaturen vid stektermometer medan de två siffrorna till höger visar det inställda värdet.

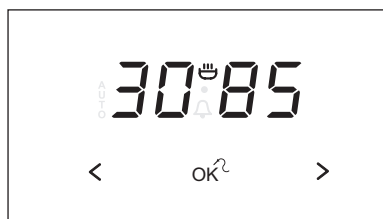

Om temperaturen är lägre än den lägsta inställningsbara temperaturen på 30°C, visas "30" i teckenfönstret. Om temperaturen är högre än den högsta inställningsbara temperaturen på 99°C, visas den högsta inställningsbara temperaturen i teckenfönstret. Efter anslutning av stektermometer startas programmet med det förinställda temperaturvärdet 80°C. Det inställda temperaturvärdet kan ändras så länge temperaturvärdena visas (men inte medan timern håller på att starta). Stektermometer larm kan återställas genom tryckning på valfri knapp.

Ett aktivt program för stektermometer eller ett inställt larm kan återställas genom att stektermometer dras ur kontakten.

**Tabell: Kärntemperaturer vid användning av stektermometer**

KÖTTYP	KÄRNTEMPERATUR °C
GRISKÖTT Fläskkarré Köttfärslimpa	85-90 80-85
OXKÖTT Oxstek Rostbiff röd rosastekt genomstek	90-95 50-55 65-70 75-80
KALVSTEK	85-90
LAMMSTEK	85-90
VILT	80-85
FISK (HEL) t.ex. laxöring, torsk	80-85

# ANVÄNDNING

## Innan du använder hällen första gången

- Först ska hällen rengöras ordentligt. Hällen behandlas på samma sätt som glasytor.
- Vid första användningen kan det finnas en övergående luktavsöndring. Ha därför ventilationen igång eller öppna fönster.
- Utför skötseln med hänsyn till säkerhetsanvisningarna.

## Hur induktionshällens kokzoner fungerar

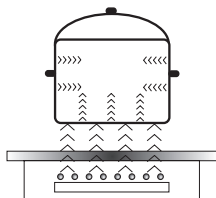

En elektrisk oscillator styr en spole som finns inuti produkten. Spolen alstrar ett magnetfält som inducerar virvelströmmar till kokkärlet. Dessa virvelströmmar som har inducerats av magnetfältet värmer upp kokkärlet.

För detta krävs att kokkärlens botten är ferromagnetisk, d.v.s. att det påverkas av magnetfält.

Generellt kan man säga att induktionstekniken har två fördelar:

- Värmen avges endast genom kokkärlet och dess effekt maximeras därmed.
- Det förekommer ingen fördröjning av uppvärmningen eftersom maten börjar tillagas så snart kärlet placeras på hällen, och avslutas så snart kärlet tas bort.

Induktionshällen avger vissa ljud under normal användning. Dessa inverkar inte på hällens korrekta funktioner.

- Lågfrekvent surrande ljud. Detta ljud hörs när kokkärlet är tomt och upphör när vatten eller livsmedel tillsätts i kärlet.
- Högfrekvent visslande ljud. Detta ljud hörs i kokkärl tillverkade av flera olika materialskikt när värmen är inställd på max. Ljudet blir starkare om två eller flera kokzoner inställda på maxvärme används. Ljudet upphör eller minskar i styrka när du sänker värmeinställningen.
- Gnisslande ljud. Detta ljud hörs i kokkärl tillverkade av flera olika materialskikt. Ljudstyrkan beror på tillagningssättet.
- Brummande ljud. Ett brummande ljud kan höras när elektronikens kylfläkt är igång.

Ljuden som hörs när produkten används normalt beror på att kylfläkten är igång, tillagningssättet, kokkärlens storlek, kokkärlens material och på värmeinställningen. Dessa ljud är helt normala och utgör inget fel på produkten.

# ANVÄNDNING

**Fläkt:** Används för att skydda och kyla styr- och matningsenheter. Fläkten kan arbeta med 2 olika hastigheter och fungerar automatiskt. Fläkten fortsätter att vara igång tills det elektroniska systemet är tillräckligt avkylt oavsett om spisen och kokzonerna har stängts av eller inte.

**Transistor:** Temperaturen på de elektroniska delarna mäts ständigt med hjälp av en sond. Om värme ökar mot en riskgräns sänker systemet automatiskt värmeeffekten på en värmezoon eller stänger av värmezoner som finns närmast de uppvärmda elektroniska delarna.

**Detektorer kokkärl:** Detektor för kokkärl möjliggör att plattan arbetar och värmer. Små föremål placerade på värmeområde ( t ex. sked, kniv eller ring) kommer inte att betraktas som kokkärl och plattan kommer inte att sättas på.

## Kokkärlsavkännare

Kokkärlsavkännaren är installerad i induktionshällen. Den gör att uppvärmningen startar automatiskt när en gryta eller stekpanna känns av på kokzonen, och avslutas när den tas bort. Detta spar på energin.

- När ett lämpligt kokkärl ställs på kokzonen visas värmeinställningen på displayen.
- För induktion krävs lämpliga kokkärl med ferromagnetisk botten (se tabellen)

Om det inte finns något kokkärl på kokzonen, eller om kokkärlet är olämpligt, visas symbolen . Kokzonen kommer inte att fungera. Om inget kokkärl känns av inom 10 minuter stängs kokzonen av. Använd touchsensorn för att stänga av en kokzon i stället för att bara ta bort kokkärlet.



**Kokkärlsavkännaren är inte avsedd att användas i stället för en till/från sensor.**

Induktionshällen har elektroniska touch-sensorfält som styrs genom att du trycker på det markerade området med fingret.

Det hörs en ljudsignal varje gång du trycker på sensorfältet.

Var noga med att bara trycka på ett sensorfält i taget när du sätter på eller stänger av hällen, eller när du ändrar värmeinställningen. Om du trycker på två eller flera sensorfält samtidigt (med undantag för timer och barnlås) kommer hällen att ignorera styrsignalerna, den kan utlösa en felindikering om du trycker på sensorfälten för länge. Stäng av kokzonen med sensorfälten när du är klar och lita inte bara på kokkärlsavkännaren.

# ANVÄNDNING

## Att välja kokkärl för induktionshällen



### Kokkärlens egenskaper.

- Använd bara kokkärl av hög kvalitet med en helt plan botten. Det förhindrar att heta områden uppstår i kokkärl där mat kan bränna vid. Grytor och stekpannor med tjocka stålväggar ger den bästa värmefördelningen.
- Försäkra dig om att kärlets botten är torr. Försäkra dig om att kokkärls botten är helt torr innan du ställer det på kokzonen efter du har fyllt det, eller har tagit fram det ur kylen. I annat fall kan hällens yta bli smutsig.
- Ett lock förhindrar att hettan försvinner ur kärlet, vilket gör att både tillagningstiden och energiförbrukningen minskar.
- Du ser om ett kokkärl är lämpligt genom att försäkra dig om att dess botten fungerar som en magnet.
- **Kärlets botten måste vara plan för bästa temperaturstyrning i induktionsmodulen.**
- **Om botten buktar inåt, eller om det finns en stor logotyp från tillverkaren i kärlets botten, kommer det att påverka induktionsmodulens temperaturstyrning. Det kan orsaka att kärlet överhettas.**
- **Använd inte defekta kokkärl, exempelvis kokkärl vars botten har skadats p.g.a. överhettning.**
- Om du använder ett stort kokkärl med en ferromagnetisk botten vars diameter är mindre än det totala kokkärls diameter, kommer endast den ferromagnetiska botten att värmas upp. Det resulterar i att värmen inte kan fördelas jämnt i hela kokkärl. Om det ferromagnetiska området minskar genom att kokkärl har aluminiumdelar kan kärlets effektivt uppvärmda område bli mindre. Hällen kan få problem med att känna av kokkärl eller inte känna av det alls. För bästa tillagningsresultat ska kokkärls ferromagnetiska botten ha samma diameter som kokzonen. Om kokkärl inte känns av på en använd kokzon rekommenderar vi att du försöker med en mindre kokzon.

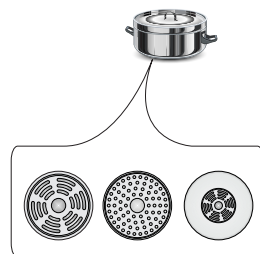

# ANVÄNDNING

När du använder en induktionshäll ska du endast använda ferromagnetiska bottenmaterial som:

- Emaljerat stål
- Gjutjärn
- Kockärl i rostfritt stål specialtillverkade för induktionshällar.

<b>Beteckning på kockärl</b>		<b>Kolla om det finns en symbol på etiketten som säger att kockärl kan användas för induktionsplattor.</b>
	Man ska använda magnetiska kockärl (gjorda av emaljbleck, magnetiskt rostfritt stål, gjutjärn). Du kan kontrollera kockärls användbarhet genom att lägga en magnet på dess undersida.	
<b>Rostfritt stål</b>	Får inte användas Med undantag av magnetiskt rostfritt stål	
<b>Aluminium</b>	Får inte användas	
<b>Gjutjärn</b>	Hög effektivitet	
	Obs! Kockärnen kan göra sprickor i plattan	
<b>Emaljstål</b>	Hög effektivitet	
	Vi rekommenderar kockärl med plan och tjock botten	
<b>Glas</b>	Får inte användas	
<b>Porslin</b>	Får inte användas	
<b>Kockärl med kopparbotten</b>	Får inte användas	

## Kockärlens storlek.

- För bästa tillagningsresultat ska storleken på kockärls botten (ferromagnetisk del) passa till kokzonens storlek.
- Om kockärls bottendiameter är mindre än kokzonens storlek sänks kokzonens effektivitet och tillagningstiden blir längre.
- Kokzoner har en lägsta gräns för att kunna känna av tillagningskärl som aktiveras av tillagningskärls ferromagnetiska botten och materialet som kärlet är gjort av. Om olämpliga kärl används kan det medföra att kokzonen inte känner att det finns ett kockärl på den.



# ANVÄNDNING

---

## Kontrollpanel

- Så snart hällen har anslutits till strömmen kommer alla displayer att lysas upp en kort stund. Din induktionshäll är då klar att använda.
- Induktionshällen har elektroniska touch-sensorfält som styrs genom att du trycker på dem med fingret under minst 1 sekund.
- När du trycker på ett sensorfält bekräftas detta med en ljudsignal.



**Ställ inte föremål på sensorfälten (det kan utlösa ett fel). Håll alltid sensorfälten rena.**

## Starta hällen

---

För att sätta igång hällen trycker du under minst 1 sekund på till/från sensorn (1). Alla displayer (3) visar siffran "0".



**Om inget av sensorfälten berörs inom 10 sekunder kommer hällen att stängas av.**

## Starta kokzonen

---

När du har startat hällen med till/från sensorn (1) väljer du kokzon (5) inom 10 sekunder.

1. När du har tryckt på en sensor för att välja kokzon (5) blinkar "0" på tillhörande display som visar värmeinställningen.
2. Ställ in önskad värme genom att använda sensorfälten "+" (2) eller "-" (4).



**Om inget av sensorfälten berörs inom 10 sekunder efter det att hällen har startats kommer kokzonen att stängas av.**



**En kokzon är aktiv när displayen visar en siffra eller en bokstav. Detta anger att kokzonen är klar att ställa in eller för att ändra värmen.**

## Välja kokzonens värmeinställning

---

När kokzonens display (3) visar en blinkande "0" ställer du in önskad värme med sensorerna "+" (2) eller "-" (4).

# ANVÄNDNING

---

## Stänga av kokzonerna

---

- Kokzonen måste vara aktiv för att kunna stängas av. Displayen för värmeinställning blinkar.
- Stäng av kokzonen med till/från sensorn eller tryck på sensor (5) i 3 sekunder.

## Stänga av spishällen

---

- Hällen är igång när minst en kokzon är aktiv.
- Tryck på till/från sensorn (1) för att stänga av hällen.

Om kokzonen fortfarande är varm kommer motsvarande display (3) att visa bokstaven "H" för att ange restvärme.

## Boosterfunktion "P"

---

Boosterfunktionen ökar Ø 210-220 mm kokzonens nominella effekt från 2000W till 3000 W, för Ø 160-180 mm kokzonen från 1200 W till 1400W, För att aktivera boosterfunktionen väljer du en kokzon, ställer in värmen på "9" och trycker sedan på sensorfältet "+" (2) en gång till. Bokstaven "P" visas på displayen. När du vill avaktivera boosterfunktionen trycker du på sensorfältet "-" (4) för att sänka värmeinställningen eller lyfter av kokkärlet från kokzonen.



**För 210-220 mm och 160-180 mm kokzonerna är boosterfunktionen begränsad till 10 minuter. När boosterfunktionen har avaktiverats fortsätter kokzonen att fungera vid sin nominella effekt.**

**Boosterfunktionen kan aktiveras på nytt om hällens elektronikkretsar och induktionsspole inte är överhettade.**

**Om kärlet lyfts av från kokzonen när boosterfunktionen är igång, kommer den fortsatt att vara aktiv och nedräkningen fortsätter.**

**Boosterfunktionen stängs av automatiskt om hällens elektronikkretsar eller induktionsspole blir överhettade. Kokzonen är fortsatt igång med sin vanliga nominella effekt.**

# ANVÄNDNING

---

## Boosterfunktionens reglage

---



**Kokzonerna är parvis ordnade lodrätt eller korsat, beroende på modell. Strömmen delas inom de parvis ordnade kokzonerna.**

**Om du försöker starta båda kokzonernas booster-funktion samtidigt överskrider den tillgängliga max. tillåtna strömförbrukningen. I så fall sänks värmeinställningen för den först startade kokzonen till den högsta nivån som är tillgänglig.**

## Barnlås

---

Barnlåset förhindrar barnen att använda hällen på ett olämpligt sätt. Hällen kan användas när barnlåset har låsts upp.

Barnlåsfunktionen kan ställas in när hällen är igång och när den är avstängd.

### Starta/stänga av barnlåset

---

Håll sensorn (7) intryckt i 5 sekunder för att starta eller stänga av barnlåset. Kontrollampan (9) är tänd när barnlåsfunktionen är aktiv.



**Barnlåsfunktionen förblir inställd tills den har låsts upp, även om spishällen har stängts av och sedan satts på igen. Barnlåset avaktiveras när du drar ut spishällens elkontakt.**

## Indikering av restvärme

---

Värmeenergi som är kvar i kokzonen efter matlagningen kallas restvärme. Hällen har två olika restvärmenivåer. När temperaturen i en kokzon är över 60 °C och kokzonen eller hela hällen stängs, av kommer kokzonens display att visa bokstaven "H". Bokstaven för restvärme kommer att visas så länge kokzonens temperatur överskrider 60 °C. När en kokzon har en temperatur på mellan 45 °C och 60 °C kommer dess display att visa bokstaven "h" för att ange en låg restvärmenivå. När kokzonens temperatur understiger 45 °C slocknar bokstaven som anger restvärme.



**Rör inte vid kokzonen medan bokstaven för restvärme visas, risk för brännskador. Ställ heller inga föremål som inte tål värme på kokzonen!**



**Bokstaven "H" för restvärme kan inte visas under strömavbrott. Trots detta kan kokzonen fortfarande vara het!**

# ANVÄNDNING

## Att begränsa funktionstiden

Induktionshällen har en timer för varje kokzons funktionstid för att öka effektiviteten. Den maximala funktionstiden är inställd efter den senast valda värmeinställningen

Om du inte ändrar värmeinställningen under en längre tid (se tabell), kommer kokzonen i fråga att stängas av automatiskt och restvärmeindikatorn aktiveras. Men du kan starta och använda separata kokzoner när du vill i enlighet med användaranvisningarna.

Inställning av tillagningsvärme	Maximal funktionstid (timmar)
L	8
1	8
2	8
3	5
4	5
5	5
6	1,5
7	1,5
8	1,5
9	1,5
P	0,16

## Automatisk uppvärmningsfunktion

- Tryck på sensor (5) för att aktivera den valda kokzonen.
- Tryck sedan på "+" (2) eller "-" (4) för att ställa in önskad värme mellan 1 och 8 och tryck därefter på sensor (5) igen.
- Displayen visar omväxlande bokstaven A och värmeinställningen.

När boosterfunktionen har varit aktiv en viss tid kommer kokzonen att återgå till den inställda värmen, värmeinställningen visas på displayen.

Inställning av tillagningsvärme	Den automatiska uppvärmningens varaktighet (minuter)
	-
1	0,8
2	1,2
3	2,3
4	3,5
5	4,4
6	7,2
7	2
8	3,2



Om ett kokärl lyfts av från kokzonen och sedan ställs tillbaka innan uppvärmningstiden har gått kommer uppvärmningsfunktionen att återupptas och nedräkningen fortsätter.

# ANVÄNDNING

---

## Timer

---

Timerfunktionen underlättar matlagningen genom att du kan ställa in tillagningstiden. Den kan också användas som äggklocka.

### Ställa in timern

---

Timerfunktionen underlättar matlagningen genom att du kan ställa in tillagningstiden. Den kan också användas som äggklocka.

- Tryck på sensorfältet för val av kokzon (5) och välj en kokzon. Siffran "0" blinkar.
- Tryck på sensorfältet "+" (2) eller "-" (4) för att ställa in önskad värme från 1 till 9.
- Aktivera sedan timern genom att trycka på (6) sensorerna inom 10 sekunder.
- Tryck på sensorfält "+" (2) eller "-" (4) för att ställa in önskad tillagningstid (01 till 99 minuter).
- Timerns kontrollampa (8) för aktuell kokzon är tänd.



**Timerns nedräkning kan ställas in separat för alla kokzoner.**



**Om du har ställt in mer än en timer visas den kortaste tiden. Timerns kontrollampa (8) för aktuell kokzon blinkar.**

## Ändra timerns varaktighet

---

Timerns varaktighet kan ändras när som helst.

- Tryck på sensorfältet för val av kokzon (5) och välj en kokzon. Displayen blinkar.
- Aktivera sedan timern genom att trycka på (6) sensorerna inom 10 sekunder.
- Använd sensorfälten "+" (2) eller "-" (4) för att justera timerinställningen.

## Kontrollera timerns varaktighet

---

Du kan när som helst kontrollera timerns återstående tid genom att trycka på sensor (6). Timerns kontrollampa (8) för aktuell kokzon blinkar.

# ANVÄNDNING

---

## Stoppa timern

---

En signal hörs när den inställda tiden har gått. Den tystas genom att du trycker på vilket som helst av sensorfälten. Om du inte trycker på något sensorfält kommer signalen att tystna efter 2 minuter.

Gör så här för att stoppa timern innan den inställda tiden är över:

- Tryck på sensorfältet för val av kokzon (**5**) och välj en kokzon. Displayen lysas upp.
- Håll därefter sensorn (**6**) intryckt i 3 sekunder eller justera varaktigheten med "+" (**2**) eller "-" (**4**) ner till "00".

## Äggklocka

---

När ingen kokzon används kan timerfunktionen användas som en vanlig äggklocka.

## Ställa in äggklockan

---

När hällen är avstängd:

- Starta hällen genom att trycka på till/från sensorn (**1**).
- Tryck sedan på sensor (**6**) för att aktivera äggklockan.
- Använd sensorfälten "+" (**2**) eller "-" (**4**) för att justera äggklockans inställning.

## Stoppa äggklockan

---

När den inställda tiden är över hörs en ljudsignal som du kan stänga av genom att trycka på ett valfritt sensorfält. Om du inte trycker på något sensorfält kommer signalen att tystna efter 2 minuter.

Gör så här för att stoppa timern innan den inställda tiden är över:

- Håll därefter sensorn (**6**) intryckt i 3 sekunder eller justera varaktigheten med "+" (**2**) eller "-" (**4**) ner till "00"
- Äggklockans funktion påverkar inte hur kokzonerna fungerar.



**Äggklockan nollställs när timerfunktionen aktiveras.**

# ANVÄNDNING

---

## Varmhållning

---

Varmhållningsfunktionen gör att du kan hålla maten varm på en kokzon. Den valda kokzonen är igång på låg värme. Kokzonens värmeinställning justeras automatiskt så att matens temperatur håller ungefär 65 °C. Tack vare detta hålls maten varm så att den kan serveras utan att den fastnar i botten på kokkärlet. Den här funktionen kan också användas för att smälta smör eller choklad.

För att varmhållningsfunktionen ska fungera bäst, ska du använda ett plant kokkärl. Det gör att givaren som finns i kokzonen korrekt kan mäta botten temperaturen.

Varmhållningsfunktionen finns på alla kokzonerna.

Eftersom det finns en risk för att mikroorganismer bildas, rekommenderar vi att du inte håller maten varm för länge. Därför stängs också varmhållningsfunktionen av efter 2 timmar.

Varmhållningsinställningen är en extra värmeinställning som kan ställas in mellan **"0"** och **"1"**. Den indikeras på displayen med bokstaven **"L"**.

Varmhållningsfunktionen aktiveras på samma sätt som beskrivs i avsnittet

### **Starta kokzonen**

Varmhållningsfunktionens inställning avaktiveras på samma sätt som beskrivs i avsnittet **Stänga av kokzonerna**

# ANVÄNDNING

## Användning av ugnen

Ugnen värms upp med hjälp av den övre och nedre värmeanordningen en grillanordning. Ställ in önskad ugnsfunktion, med funktionsvredet

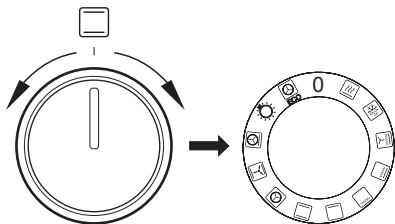

Ställ in temperaturvredet på önskad temperatur.

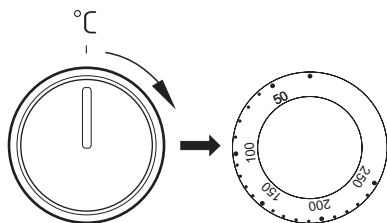

Du stänger av ugnen genom att vrida båda vreden till läge „●” / „0”.

## Tillagning med varmluft

En varmluftsfläkt som sitter på ugnens bakre vägg ger konstant luftcirkulation. Därmed uppnås en bättre värmeöverföring till matvaran och en mer enhetlig temperaturfördelning i hela ugnen.

- Du sparar energi tack vare att du kan välja väsentligt lägre temperatur än i traditionella ugnar.
- Tack vare de lägre temperaturerna kommer ugnen dessutom inte att smutsas ned särskilt mycket. Fett och liknande bränner inte fast lika lätt och kan därför avlägsnas utan svårighet.
- Om du ska grädda flera platta kakor eller bakplåtar med småkakor samtidigt rekommenderar vi att du använder den första och tredje hyllskenan nedifrån.
- Uptining går väsentligt mycket snabbare och kan eventuellt ske samtidigt på alla hyllskenor.
- Det är möjligt att öppna luckan även under gräddning av känsliga kakor utan att de rasar ihop.
- Den långa uppvärmningstid som krävs i traditionella ugnar är inte nödvändig; den inställda temperaturen uppnås snabbt.

**OBS!** Stäng av ugnen omedelbart om varmluftsfläktens motor går sönder. Uppvärmning utan fläkt kan medföra skador på ugnen.



# ANVÄNDNING

## Ugnens funktionsknapp - Inställning:



### Snabbuppvärmning

Varmluft och grill.



### Optøning

Brug denne indstilling til optøning af frossen kage og brød.



### Fläkt och supergrill

Vid denna inställning arbetar ugnen med en aktiverad fläkt. Användning av den här funktionen påskyndar stekningsprocessen och gör att maträtter får bättre smak. Stekningen ska utföras med stängd ugnsdörr.



### Supergrill (grill och över-värme)

Maten grillas och värms uppifrån samtidigt.

På detta sätt blir temperaturen högre i ugnens övre del, så att den rostade maten blir mörkare till färgen. En praktiskt inställning när tjocka bitar ska grillas.



### Grill

Med denna inställning aktiveras grillen.



### Undervärme

Med denna funktion värms ugnen upp endast med hjälp av den nedre värmeanordningen. Denna funktion ska användas t.ex. vid gräddning underifrån.



### Över- och undervärme

Inställning av denna funktion gör att ugnen värms upp med en konventionell metod.



### Varmluft

När denna funktion aktiveras startas en fläkt på bakre ugnsväggen.

Den ger konstant och jämn luftcirkulation inne i ugnen. Denna uppvärmningmetod har följande fördelar:

- ugnen hettas upp snabbare och man behöver inte förvärma den
  - två falspar kan användas samtidigt
  - köträtter förlorar mindre fett och vätska under uppvärmning, vilket förbättrar smaken
  - ugnen smutsas inte ner lika mycket
- Du måste använda temperaturinställningen tillsammans med varmlufts-funktionen.



### Fläkt samt övre- och nedre värmeelement

Denna funktion är lämplig vid bakning. Den fungerar som en traditionell ugn med fläkt (funktionen rekommenderas vid bakning).



### Varmluft med ringvärmeelement och undervärme påslagna

Med denna funktion aktiveras både varmluftsfläkten och undervärme. Ugnen värms då upp underifrån. Lämpligt för tex pizza och pajer.



### Inre belysning

När vredet vrids till detta läge tänds belysningen inuti ugnen.



### ECO uppvärmning

ECO varmluft är en optimerad funktion för att spara energi under tillagningen. Ugnsbelysningen är släckt när vredet står i detta läge.

# ANVÄNDNING

## Kontrolllampor

Aktivering av ugnen signaleras genom att två kontrolllampor börjar lysa – en **3** och en **4**. När den **4** kontrolllampan lyser betyder det att ugnen arbetar. När kontrollampen **3** släcks betyder det att ugnen nått inställd temperatur. Om det i receptet för en maträtt rekommenderas att maträtten ska placeras i en uppvärmd ugn ska man göra det först efter att kontrollampen **3** slocknat. Under bakning ska lampan **3** lysa och slockna en stund (bevarande av temperatur i ugnskammaren). Kontrollampen **4** kan även lysa när vredet står i position "Belysning av ugnkammare".

## Grillstekning

Grillprocessen görs genom användande av infraröda strålar på en maträtt. Infraröda strålar emitteras av ugnens glödande värmeanordning.

För att aktivera grillfunktionen ska man:

- välj funktionen grill  med funktionsvredet,
- värma upp ugnen i ca. 5 minuter (med stängd ugnslucka),
- placera en bakplåt med maträtt i ugnen på en lämplig arbetsnivå. Om man grillar på grillgaller ska man placera en plåt under grillgallret - för fett som ska droppa ner,
- stänga ugnsluckan.

**För grill och ökad intensiv grill ska temperaturen ställas in på 210°C, och för funktion grill med fläkt ska temperaturen ställas in på högst 190°C.**

### Observera!

När grillfunktionen används ska ugnsluckan vara stängd.

När man använder grillfunktionen kan några delar av ugnen bli heta. Därför rekommenderas det att inte låta barnen komma nära ugnen.

## Bakning

- Vi rekommenderar att du gräddar kakor på de bakplåtar som medföljer spisen från fabriken.
- När du använder varmluftfunktionen behöver du inte förvärma ugnen.
- Kontrollera kakan med en provsticka innan du tar ut den ur ugnen.
- (Om kakan är färdig ska provstickan vara torr och ren när du tar upp den ur kakan.)
- Vi rekommenderar att du låter kakan stå kvar i ugnen i ca 5 minuter efter det att du stängt av ugnen.
- När du använder varmluftfunktionen är baktemperaturen i regel ca. 20-30 grader lägre än vid traditionell bakning (med över- och undervärme).
- Temperaturangivelserna för bakning är endast vägledande värden, de kan regleras allt efter egna erfarenheter.

## Stekning av kött







- Stekning i ugn rekommenderas vid större köttmängder (över 1 kg). Mindre köttbitar tillagas på spisen.
- Det rekommenderas att du använder eldfasta fat till stekning. Även fatens handtag bör vara eldfasta.
- När du använder grillen rekommenderar vi att du ställer en bakplåt med lite vatten i på den nedersta falsen.
- Vänd köttet minst en gång när halva stektiden har gått. Några gånger under stekningen kan du även ösa köttet med stekskyn som bildas under stekningen.

# BAKNING, KÖTTSTEKNING - PRAKTISKA RÅD

## ECO uppvärmning

- ECO uppvärmning är en optimerad funktion för att spara energi under tillagningen.
- Du kan inte förkorta tillagningstiden genom att ställa in en högre temperatur, vi rekommenderar inte att du förvärmer ugnen.
- Ändra inte temperaturinställningen under tillagning och öppna inte ugnsluckan.

## Rekommenderad inställning för ECO uppvärmning

Maträtt	Ugnsfunktioner	Temperatur (°C)	Nivå	Tid i minuter
Sockerkaka	 ECO	180 - 200	2 - 3	50 - 70
Jästkaka / pundskaka	 ECO	180 - 200	2	50 - 70
Fisk	 ECO	190 - 210	2 - 3	45 - 60
Nötkött	 ECO	200 - 220	2	90 - 120
Fläskkött	 ECO	200 - 220	2	90 - 160
Kyckling	 ECO	180 - 200	2	80 - 100

## BAKNING, KÖTTSTEKNING - PRAKTISKA RÅD

Ugn med automatisk luftcirkulation (inklusive fläkt och ring-värmeelement)

Maträtt	Ugnens funktion	Temperatur (°C)	Nivå	Tid (min.)
Sockerkaka		160–200	2–3	30–50
Jästkaka / pundskaka		160–170 <sup>1)</sup>	3	25–40 <sup>2)</sup>
Jästkaka / pundskaka		155–170 <sup>1)</sup>	3	25–40 <sup>2)</sup>
Pizza		200–230 <sup>1)</sup>	2–3	15–25
Fisk		210–220	2	45–60
Fisk		160–180	2–3	45–60
Fisk		190	2–3	60–70
Korv		210	4	14–18
Nötkött		225–250	2	120–150
Nötkött		160–180	2	120–160
Fläskkött		160–230	2	90–20
Fläskkött		160–190	2	90–20
Kyckling		180–190	2	70–90
Kyckling		160–180	2	45–60
Kyckling		175–190	2	60–70
Grönsaker		190–210	2	40–50
Grönsaker		170–190	3	40–50

Tiderna gäller för maträtter som sätts in i en kall ugn. Minska tiden med cirka 5–10 minuter om ugnen är förvärmad.











<sup>1)</sup>Förvärm

<sup>2)</sup>Tillagning av mindre mängder

Obs: Tiderna i listan är ungefärliga och får ev. justeras utifrån dina erfarenheter och preferenser.

# TESTRÄTTER. I enlighet med standard EN 60350-1.

## Bakning



Maträtt	Tillbehör	Nivå	Uppvärmning	Temperatur (°C)	Bak-/stek-tid <sup>2)</sup> (min.)
Småkakor	Bakplåt	3		160–170 <sup>1)</sup>	25–40 <sup>2)</sup>
	Bakplåt	3		155–170 <sup>1)</sup>	25–40 <sup>2)</sup>
	Bakplåt	3		155–170 <sup>1)</sup>	25–40 <sup>2)</sup>
	Bakplåt Grillplåt	2 + 4 2 – bakplåt eller grillplåt 4 – bakplåt		155–170 <sup>1)</sup>	25–50 <sup>2)</sup>
Mördeg	Bakplåt	3		150–160 <sup>1)</sup>	30–40 <sup>2)</sup>
	Bakplåt	3		150–170 <sup>1)</sup>	25–35 <sup>2)</sup>
	Bakplåt	3		150–170 <sup>1)</sup>	25–35 <sup>2)</sup>
	Bakplåt Grillplåt	2 + 4 2 – bakplåt eller grillplåt 4 – bakplåt		160–175 <sup>1)</sup>	25–35 <sup>2)</sup>
Mjuk kaka utan fett	Galler + svart kakform diameter 26 cm	3		170–180 <sup>1)</sup>	30–45 <sup>2)</sup>
Äppelpaj	Galler + 2 svarta kakformar diameter 20 cm	2 svarta kakformar placerade diagonalt, bak till höger och fram till vänster		180–200 <sup>1)</sup>	50–70 <sup>2)</sup>

<sup>1)</sup>Förvärmning, använd inte snabbvärmningsfunktionen.

<sup>2)</sup>Tiderna gäller för maträtter som sätts in i en kall ugn. Minska tiden med cirka 5–10 minuter om ugnen är förvärmad.

# TESTRÄTTER. I enlighet med standard EN 60350-1.



## Grilla

Maträtt	Tillbehör	Nivå	Uppvärmning	Temperatur (°C)	Tid (min.)
Varm macka av ljust bröd	Galler	4		250 <sup>1)</sup>	1,5–2,5
	Galler	4		250 <sup>2)</sup>	2–3
Hamburgare	Galler + stekplåt (för att samla upp droppande fett)	4 – galler 3 – stekplåt		250 <sup>1)</sup>	1:a sidan 10–15 2:a sidan 8–13

<sup>1)</sup>Förvärm i 5 minuter, använd inte snabbvärmningsfunktionen.

<sup>2)</sup>Förvärm i 8 minuter, använd inte snabbvärmningsfunktionen.

## Undervärme

Maträtt	Tillbehör	Nivå	Uppvärmning	Temperatur (°C)	Tid Min.
Hel kyckling	Galler + stekplåt (för att samla upp droppande fett)	2 – galler 1 – stekplåt		180–190	70–90
	Galler + stekplåt (för att samla upp droppande fett)	2 – galler 1 – stekplåt		180–190	80–100

Tiderna gäller för maträtter som sätts in i en kall ugn. Minska tiden med cirka 5–10 minuter om ugnen är förvärmad.

# RENGÖRING OCH UNDERHÅLL

**Se till att spisen är avslagen och att samtliga vreden är ställda i läge "●" / "0". Spisen ska alltid vara kall när den rengörs.**

## Glaskeramisk kokplatta

Rengör den glaskeramiska kokplattan regelbundet och så gott det går medan den är ljummen eller kall. Se till att smuts inte bränner fast flera gånger.

I samband med detta rekommenderar vi följande:

- Var försiktig så att inga socker- eller syrehaltiga matvaror bränner fast.
- Vid lätt nedsmutsning, som inte bränner fast, kan plattorna torkas av med en fuktig trasa.
- Kraftig nedsmutsning eller fastbränd smuts avlägsnas enkelt med en rakbladsskrapa, som är särskilt avsedd för kokplattor.
- Kalk, vattenränder, fettstänk och metalliska missfärgningar avlägsnas med ett rengöringsmedel avsett för glaskeramiska kokplattor.

## Ugnen

Låga tillagningstemperaturer ger mindre nedsmutsning av ugnen.

- Du får dock aldrig försöka hålla ugnen ren genom att lägga aluminiumfolie på botten.
- Rengör ugnen, vid behov, så snabbt som möjligt efter användning (varje gång).

**Använd aldrig starka, repande rengörings och putsmedel. Använd alltid rekommenderade ugn rengöringsmedel**

- Låt ugnen stå öppen en stund efter våtrengöring så att den torkar ordentligt.
- **Ångkokning och konservering förorsakar kraftig fuktbildning i ugnen. Se till att du låter ugnen torka ordentligt – annars kan rostskador uppstå.**

## SteamClean

Placera en skål med 0,25 liter vatten längst ned i ugnen och stäng ugnsluckan. Sätt ugnen på 50°C och funktionsvredet på läge "undervärme". Värm ugnen i ca. 30 min. Öppna sedan ugnsluckan, torka ugnen med trasa eller tvättsvamp och rengör sedan ugnen med varmt vatten med diskmedel i.



# RENGÖRING OCH UNDERHÅLL

(De utdragbara skenorna finns inte i alla ugnsmodeller.)

Ugn är utrustad med lätt uttagbara ugnsfalsar (stege). För att ta ut dem för rengöring ska man dra ett fäste som finns i fronten och därefter dra ut ugnsfalsar och avlägsna det från bakfäste.

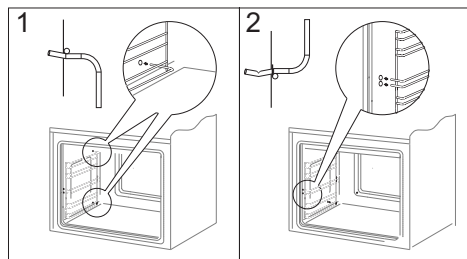
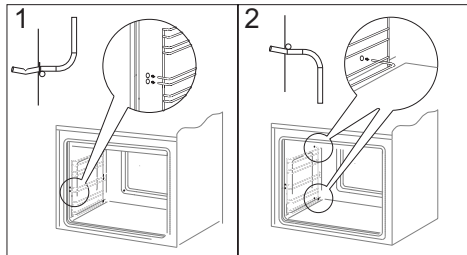

Rengör ugnens teleskopiskt utdragbara skenor och bakplåtar med varmt vatten och tvål, torka noggrant. Montera teleskopiskt utdragsbara skenorna genom att fästa dem på ugnes skenor.

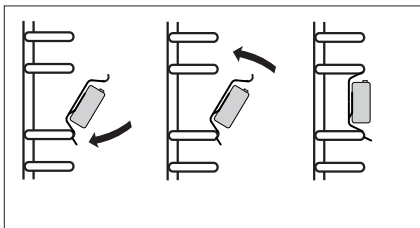
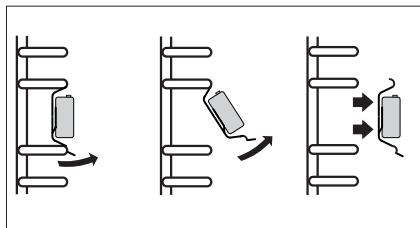

# RENGÖRING OCH UNDERHÅLL

## Demontering av ugnslucka

För att bättre komma åt ugnskammaren i samband med rengöring kan man ta bort ugnsluckan. För att göra detta ska man öppna luckan och dra upp en säkerhetsdel som finns i gångjärnen (fig. A). Därefter ska man trycka till luckan lite, lyfta och ta ut den framåt. För att montera luckan i ugnen ska man göra i omvänd ordning. Vid återplacering av luckan ska man se till att en utskärning som finns på gångjärnen placeras på gångjärnets greppavsats på rätt sätt. Efter att luckan återplacerats ska man ovillkorligen dra ner säkerhetsdelen. Om man inte drar den ner, kan det orsaka skada på gångjärnen vid försök att stänga luckan.

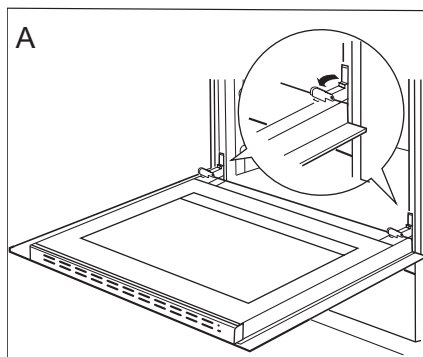

Uppdragning av säkerhetsdelar till gångjärn

## Avmontering av det innersta glaset

1. Använd en vanlig skruvmejsel för att ta av luckans övre kantlist och försiktigt lossa sidorna (fig. B).
2. Dra försiktigt av kantlisten. (fig. B, C)

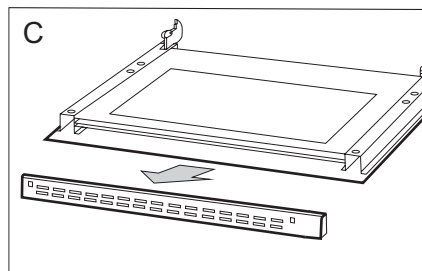
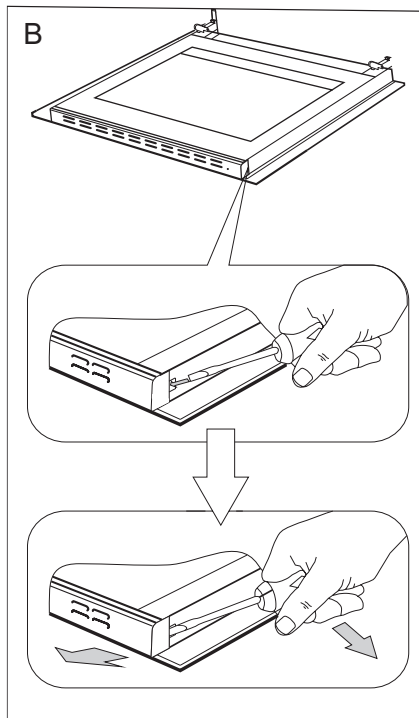

# RENGÖRING OCH UNDERHÅLL

3. Därefter kan glasskivan tas bort (fig. D). Efter rengöring upprepas beskrivningen i omvänd turordning.

**Viktigt! Tryck inte in den övre profilen på luckans bägge sidor samtidigt.** För att passa in luckans övre profil på rätt sätt placerar du profilens vänstra ände mot luckan och trycker sedan in den högra änden tills du hör ett „klick”. Därefter trycker du in den vänstra änden tills du hör ett „klick”.

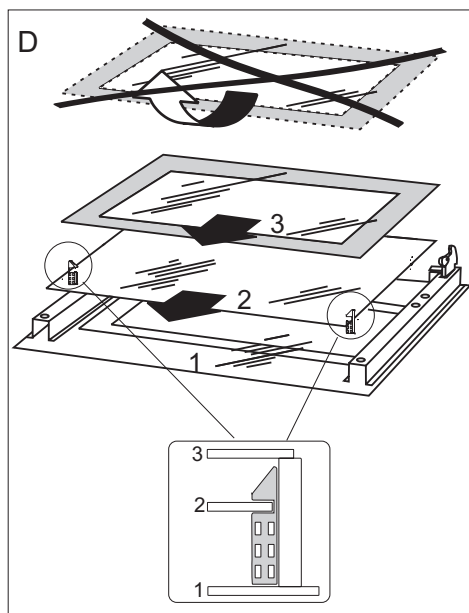

## Byte av ugnslampa

Vid byte av lampan i ugnen skall spisen göras strömlös.

**Detta görs för att undgå skador så som elektrisk stöt.**

- Vrid alla vred till position “●”/“0” och stäng av strömmen till spisen
- Ta bort skyddsglasets vid lampan, genom att vrida glasets till vänster.
- Ta bort glödlampan och byt ut den mot en ny 230v lampa (typ 25W/E 14, T 300 °C)
- Se till att glödlampan är ordentligt fastskruvad.
- Sätt tillbaka skyddsglasets, genom att vrida det till höger.
- Slå på stömmen igen.

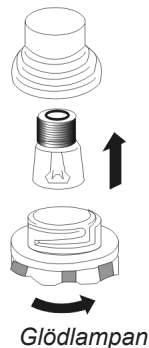

## ÅTGÄRDER VID FEL

---

Vid ev. problem ska du alltid:

- Stänga av spisen
- Slå av strömmen till spisen
- Vissa småfel kan du själv åtgärda genom att följa anvisningarna i tabellen.

Kontrollera de enskilda felen i tabellen innan du kontaktar GRAM service.

PROBLEM	ORSAK	ÅTGÄRD
1. Den elektriska utrustningen fungerar inte.	Avbrott i strömtillförseln.	Kontrollera säkringen i proppskåpet, byt säkring om den har smält.
2. Ugnsbelysningen fungerar inte.	Lampan är lös eller skadad.	Skruva fast lampan eller byt ut den (se kapitel "Rengöring och underhåll").

## TEKNISKA DATA

---

Märkspänning 230/400V~50 Hz

Märkeffekt max.11,0 kW



Mått 90 / 50 / 60 cm

### Allmän information

Produkten uppfyller kraven i EU-standarderna EN 60335- 1; EN60335-2-6.

Informationen på elugnarnas elskyltar har angivits i enlighet med standarden EN 60350-1 / IEC 60350-1. Dessa värden har definierats under standardbelastning med aktiva funktioner: under- och övervärme (konventionell ugn) och varmluftsvärme (varmluftsugn), om dessa funktioner finns tillgängliga.

Energieffektivitetsklassen har tilldelats utifrån produktens tillgängliga funktioner enligt prioriteringen nedan:

Automatisk luftcirkulation ECO (ring-värmeelement + fläkt)	
Automatisk luftcirkulation ECO (under + övervärme + grill + fläkt)	
Automatisk luftcirkulation ECO (under + övervärme)	

Avlägsna teleskopskenorna (om produkten har sådana) när du testar elförbrukningen.





**NO:**

**Gram A/S**

Tel.: 22 07 26 30

[www.gram.no](http://www.gram.no)

**SE:**

**Gram A/S**

Tel.: 040 38 08 40

[www.gram.se](http://www.gram.se)

**FI:**

**Gram A/S**

Tel.: 020 7756 350

[www.gram.fi](http://www.gram.fi)



Gram A/S

Gejlhavegård 2B

DK-6000 Kolding

+45 73 20 10 00

[www.gram.dk](http://www.gram.dk)

IO-CFS-1551 / 8508511

(03.2020 / v2)