



iSport[®]



SUP-LAUTA

KÄYTTÖOHJE

KIITOS!

Kiitos, että valitsit ilmatäytteisen SUP-laudan. SUP-lautailu on urheilulaji, josta kaikki voivat nauttia! SUP-lautailu vesillä on rentouttava ja rauhallinen tapa ulkoilla ja kokea luontoa.

SUP-lautailu parantaa tasapainoa, voimaa ja kestävyyttä.

Tämä käyttöopas auttaa sinua käyttämään lautaasi turvallisella ja mielekkäällä tavalla.

SUP-lautailu on fyysisesti vaativaa ja siinä on omat riskinsä. Tämän tuotteen käyttäjien on ymmärrettävä, että SUP-lautailu voi johtaa vakavaan loukkaantumiseen tai jopa kuolemaan.

Noudata kaikkia sovellettavia vesikulkulakeja ja käytä tervettä järkeä. Lue lautaan kiinnitetyt varoitusmerkinnät huolella ennen käyttöä.

TURVALLISEN SUP-LAUTAILUN MUISTILISTA:

- Suppaile aina muiden seurassa
- Käytä aina turvahihnaa, joka on kiinnitetty lautaan.
- Käytä hyväksytyä kelluntaliiviä tai vastaavaa.
- Suppaile turvallisissa olosuhteissa.
- Ota muuttuvat sääolosuhteet huomioon.
- Älä suppaile merituulella tai tuulisissa olosuhteissa.
- Älä ylitä kykyjäsi – tunnista rajasi.
- Älä suppaile alkoholin tai huumeiden vaikutuksen alaisena tai käyttäessäsi lääkkeitä, jotka voivat aiheuttaa uneliaisuutta ja vaikuttaa suorituskykyysi.

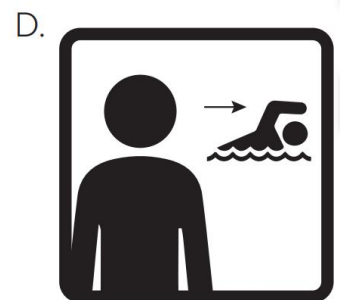
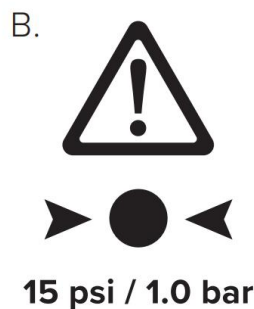

A. Ei suojaa hukkumiselta

B. Noudata painetta koskevia ohjeita (maksimi 15 psi)

C. Vain uimataitoisten käyttöön

D. Valvo aina vedessä olevia lapsia

TACK!

Tack för ditt val av denna uppblåsbara SUP-bräda. SUP är en aktivitet som alla kan njuta av! Det är behagligt att vara utomhus och uppleva naturen genom att "gå på vatten". SUP förbättrar balansen, styrkan och prestationsförmågan.

Denna bruksanvisning hjälper dig att använda din bräda på ett säkert och givande sätt. Det kan vara farligt och fysiskt krävande att använda SUP-brädan. Användaren av denna produkt måste förstå att SUP-paddling kan leda till allvarliga skador eller dödsfall. Följ alla tillämpliga sjötrafiklagar och använd sunt förnuft. Läs varningsdekalerna på SUP-brädan före användning.

SÄKERHET MINNESLISTA:

- Använd alltid SUP-brädan i sällskap med andra.
- Använd alltid säkerhetslinan som är fastsatt i brädan.
- Använd en godkänd flytväst eller liknande.
- Använd SUP-brädan i säkra förhållanden.
- Var uppmärksam på förändrade väderförhållanden.
- Använd inte SUP-brädan om det är stor sjögång eller hård vind.
- Överskrid inte din förmåga – känn dina begränsningar.
- Använd inte SUP-brädan om du är påverkad av alkohol eller droger, eller om du använder läkemedel som orsakar sömnhet och som påverkar din prestationsförmåga.

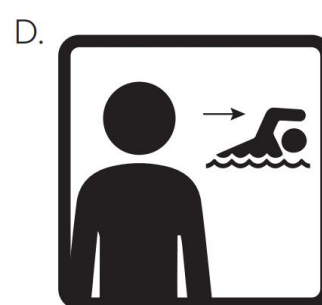
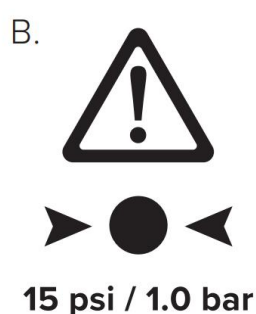

- A. Skyddar inte mot drunkning
- B. Arbetstryck (max. 15 psi)
- C. Endast för simkunniga
- D. Håll barn under uppsikt i vattnet



E.



E. Ei saa käyttää koskessa

F.



F. Älä käytä aallokossa

G.



G. Älä käytä merivirroissa

H. Älä käytä rannalta päin puhaltavassa tuulessa

H.



I.



I. Ei alle 14-vuotiaille lapsille

J. Käyttäjien maksimimäärä, 1 aikuinen

-SeaSquad 457: Max. 6 aikuista

J.



K. Maksimikantavuus

-SeaDevil 305: Max. 110kg

-SeaDevil Pro 330: Max. 130kg

-SeaHawk 380: Max. 140kg

-SeaSquad 457: Max. 500kg

K.



L.



L. Käytä henkilökohtaista kelluntalaitetta

M.



N.



M. Turvallinen etäisyys rantaan 150 m

N. Lue käyttöopas ennen käyttöä

O. Täytä täyteen ennen käyttöä

O.





E.



E. Får inte användas i forsande vatten

F.



F. Använd inte i bränningar

G.



G. Använd inte i havsström

H. Använd inte i vind som blåser från stranden

I. Inte avsedd för barn under 14 år

H.



I.



J. Maximalt antal användare, 1 vuxen

-SeaSquad 457: Max. 6 vuxen

J.



K. Maximal bärighet

-SeaDevil 305: Max. 110kg

-SeaDevil Pro 330: Max. 130kg

-SeaHawk 380: Max. 140kg

-SeaSquad 457: Max. 500kg

K.



L.



L. Använd personligt flythjälpmedel

M. Säkert avstånd till stranden 150 m

M.



N.



N. Läs bruksanvisningen före användning

O. Fyll med luft före användning

O.



VAKIO-OMINAISUUDET

1. Kestävä 5000 Drop-stitch -materiaali (15 psi)
2. Laudalle painettu kuvio
3. Liukumaton EVA-alusta
4. Korkeapaineventtiili
5. Käsipumppu
6. Kantokahva
7. D-rengas vetohihnaa tai tavaroita varten
8. Joustava naru varastointia varten
9. Irrotettava keskievä loistavaa ohjattavuutta varten
10. Kantoreppu
11. Korjaussarja (ei kuvassa)
12. 3-osainen SUP-mela
13. Turvahihna

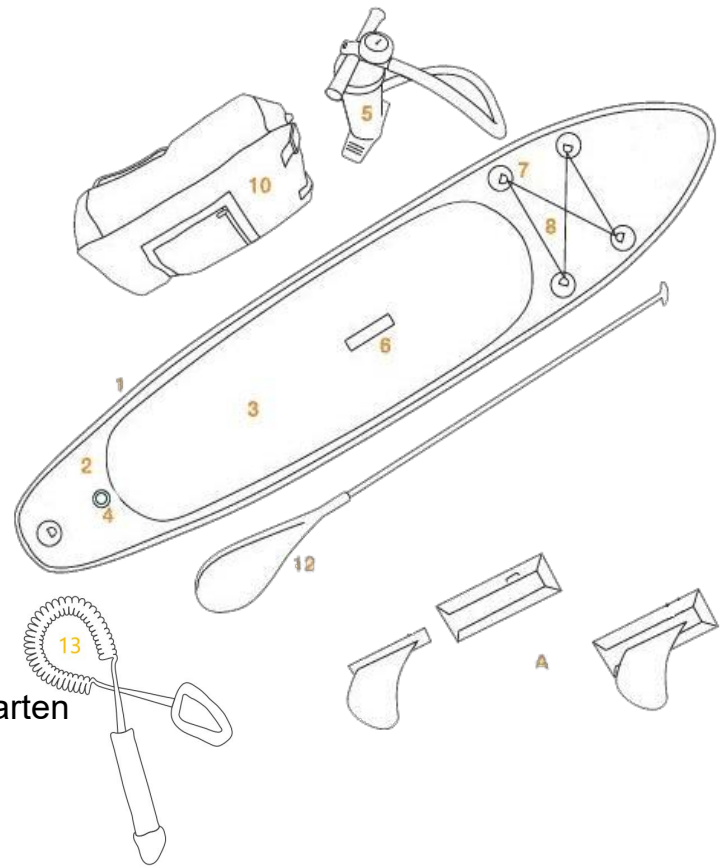

ASENNUSOHJE

1. Aseta taitettu lauta tasaiselle paikalle ja avaa se.
2. Kiinnitä evä seuraavan kuvan mukaisesti.
3. Varmista, että venttiilin keskiosa on yläasennossa.
4. Liitä venttiili ja pumppu. Täytä lauta (12–15 psi).

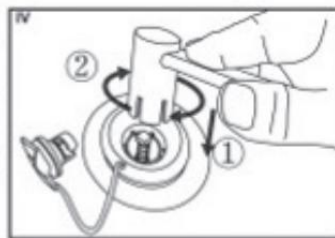
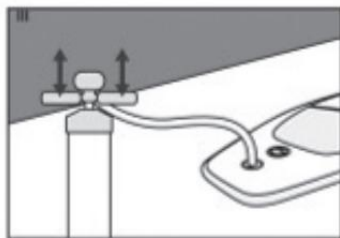
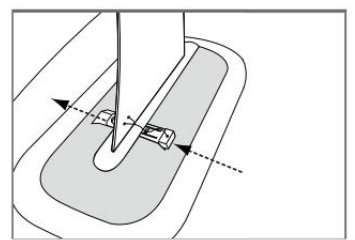
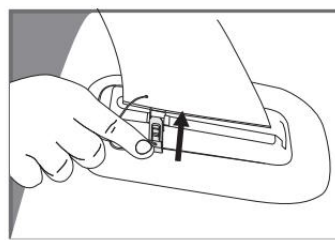
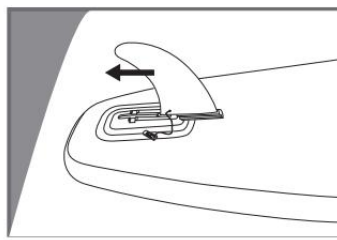

VÄHIMMÄISPAINEN ON 12 PSI, JOTTA SUP-LAUTA TOIMII OIKEIN, JA ENIMMÄISPAINEN ON 15 PSI.

Kiristä venttiilin korkki täyttämisen jälkeen. Lopullinen ilmatiiviyden saavutetaan vasta, kun korkki on kiinnitetty.

EGENSKAPER

1. Slitstarkt 5000 Drop-stitch-material (15 psi)
2. Tryckt mönster
3. Halkfri EVA-yta
4. Högtrycksventil
5. Handpump
6. Bärhandtag
7. D-ring för draglina eller utrustning
8. Flexibelt snöre för förvaring
9. Löstagbar fena för perfekt styrning
10. Förvaringsväska
11. Reparationssats (inte på bilden)
12. 3-delad SUP-paddel
13. Säkerhetslina

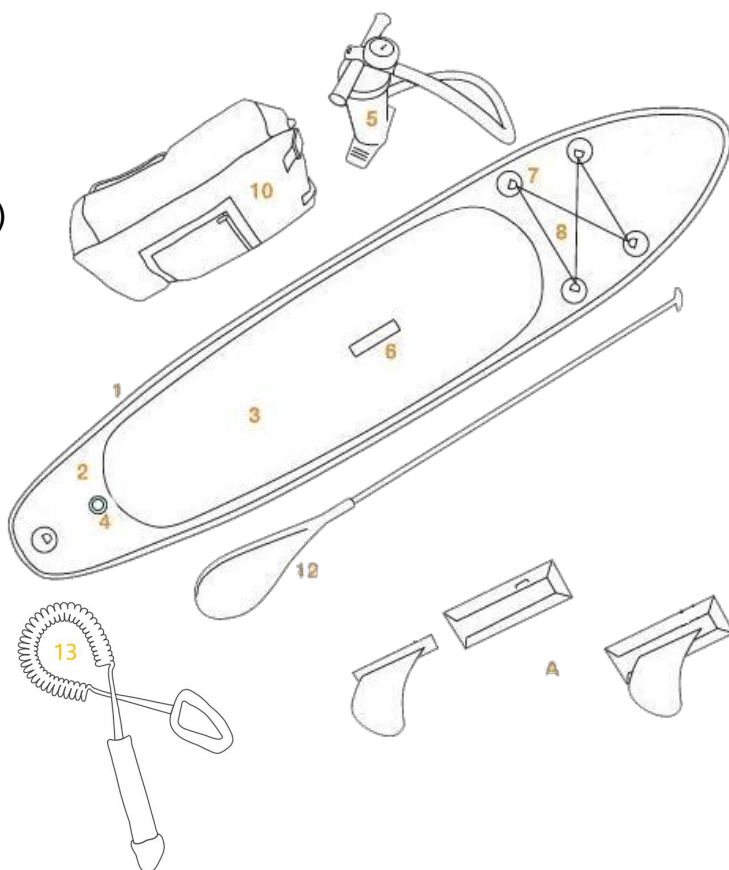
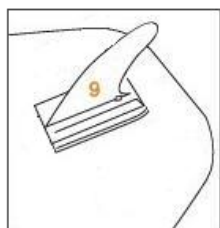

MONTERING

1. Placera den hopvikta brädan på en jämn yta och veckla ut den.
2. Montera fenan enligt bilden.
3. Kontrollera att ventilens mittdel är i övre läge.
4. Anslut ventilen och pumpen. Fyll brädan med luft (12–15 psi).

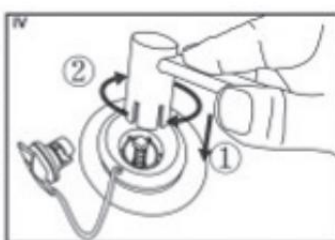
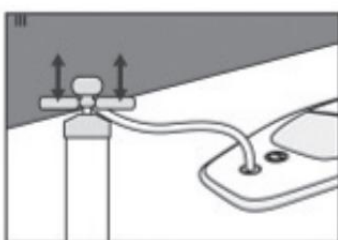
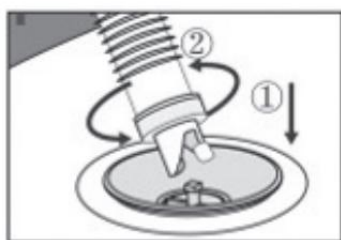
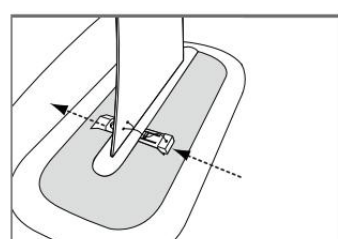
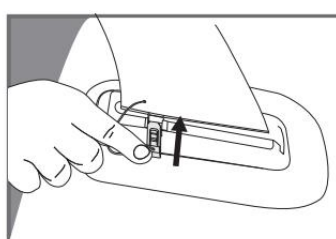
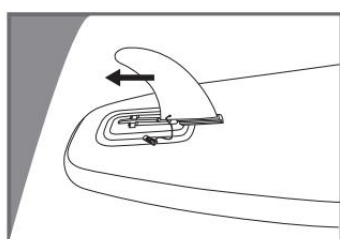

FÖR ATT SUP-BRÄDAN SKA FUNGERA KORREKT ÄR DET MINIMALA TRYCKET 12 PSI, DET MAXIMALA TRYCKET ÄR 15 PSI.

Dra åt ventilens kork efter påfyllning. Då korken är åtdragen är brädan lufttät.

VINKKI: Jos pumpun mäntä alkaa vinkua, levitä silikonisuihketta männän akseliin.

TUOTTEEN ENIMMÄISPAINEN ON 15 PSI.



VAROITUS! ÄLÄ YLITÄ 15 PSI:N ENIMMÄISPAINETTA.

SE VOI VAHINGOITTAA TUOTETTA JA AIHEUTTAA VAMMOJA

Älä koskaan ylitäytä lautaa. 1,03barin maksimipaine on riittävä. Helpoin tapa testata riittävää paineen määrää on varmistaa, että kammioissa tuntuu tukeva paine kun painat niitä. Älä käytä kompressoria. Takuu ei korvaa laudan ylitäytöstä johtuvia vaurioita.

TYHJENTÄMINEN JA PAKKAAMINEN

1. Vie lauta tasaiselle paikalle, puhdista ja kuivaa se.
2. Paina ja kierrä venttiiliin keskiosaa neljänneskiertos myötäpäivään. Ilma poistuu laudasta.
3. Irrota evä.
4. Rullaa lauta kasaan aloittaen venttiilin vastakkaiselta puolelta, jolloin jäljellä oleva ilma poistuu.
5. Säilytä rullattu lauta repussa.

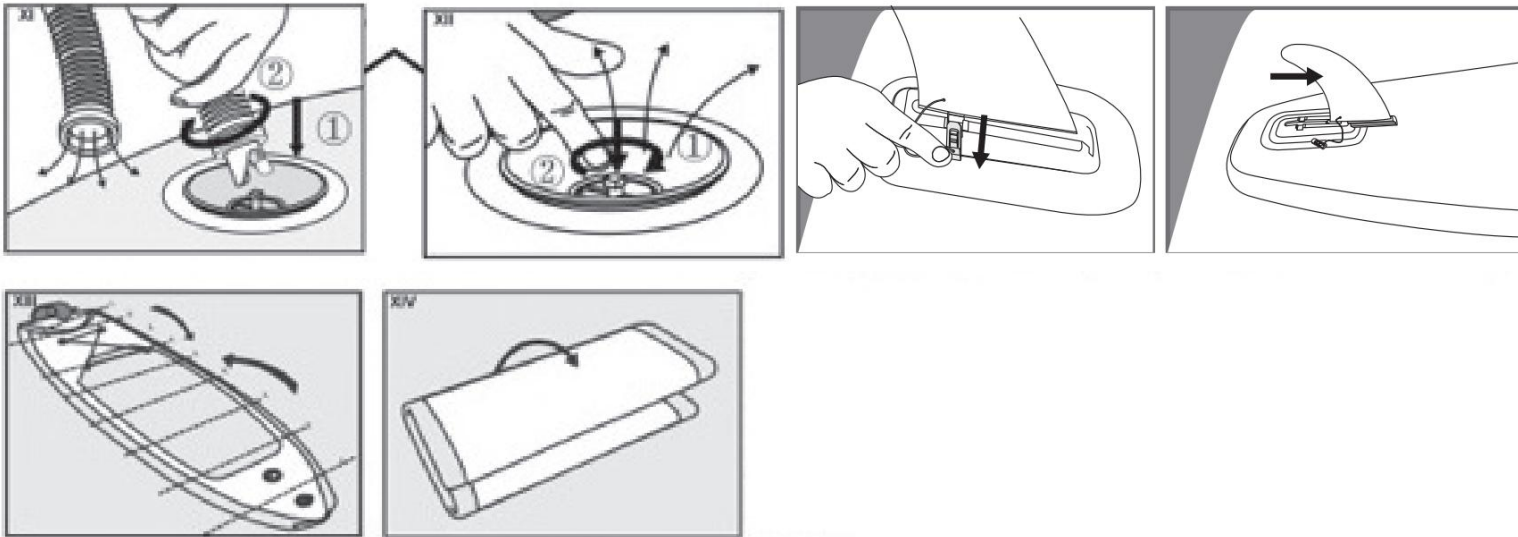

SUP-LAUDAN KÄYTTÖ

Ota mukava seisoma-asento jalkojesi ollessa suunnilleen hartioden leveydellä toisistaan. Taivuta polviasi hieman. Pidä rento pystyasento, hartiat takana ja katse suoraan eteen. Ote: pidä toinen käsi melan yläosassa ja toinen noin 60 cm alempana. Melo

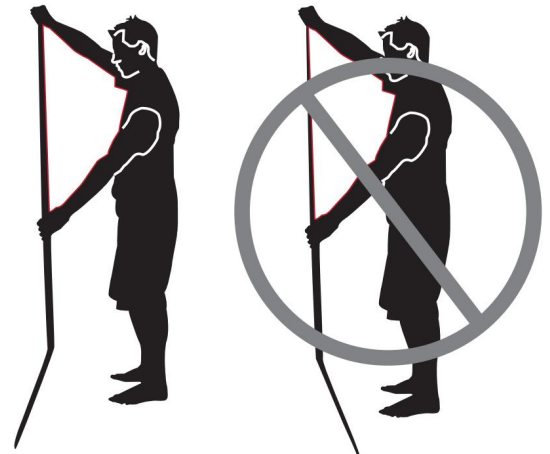

HOW TO HOLD THE PADDLE

TIPS: Spraya ett lager silikonspray på kolvaxeln om pumpen börjar gnissla.

Överfyll aldrig på brädet. Ett maximalt tryck på 1,03 bar är tillräckligt. Det enklaste sättet att testa en tillräcklig mängd tryck är att se till att kamrarna känner ett starkt tryck när du trycker på dem.

Använd inte kompressor. Garantin täcker inte skador orsakade av överfyllning av brädet.

DET MAXIMALA TRYCKET ÄR 15 PSI.



VARNING! ÖVERSKRID INTE DET MAXIMALA TRYCKET PÅ 15 PSI.

DET KAN SKADA PRODUKTEN OCH ORSAKA PERSONSKADOR.

LUFTTÖMNING OCH HOPPACKNING

1. Placera brädan på en jämn yta. Rengör och torka brädan.
2. Tryck och vrid på ventilens mittdel ett fjärdedels varv medurs. Luften töms ur brädan.
3. Ta av fenan.
4. Rulla ihop brädan, börja från ventilens motsatta sida så att brädan helt töms på luft.
5. Förvara brädan i förvaringsväskan.

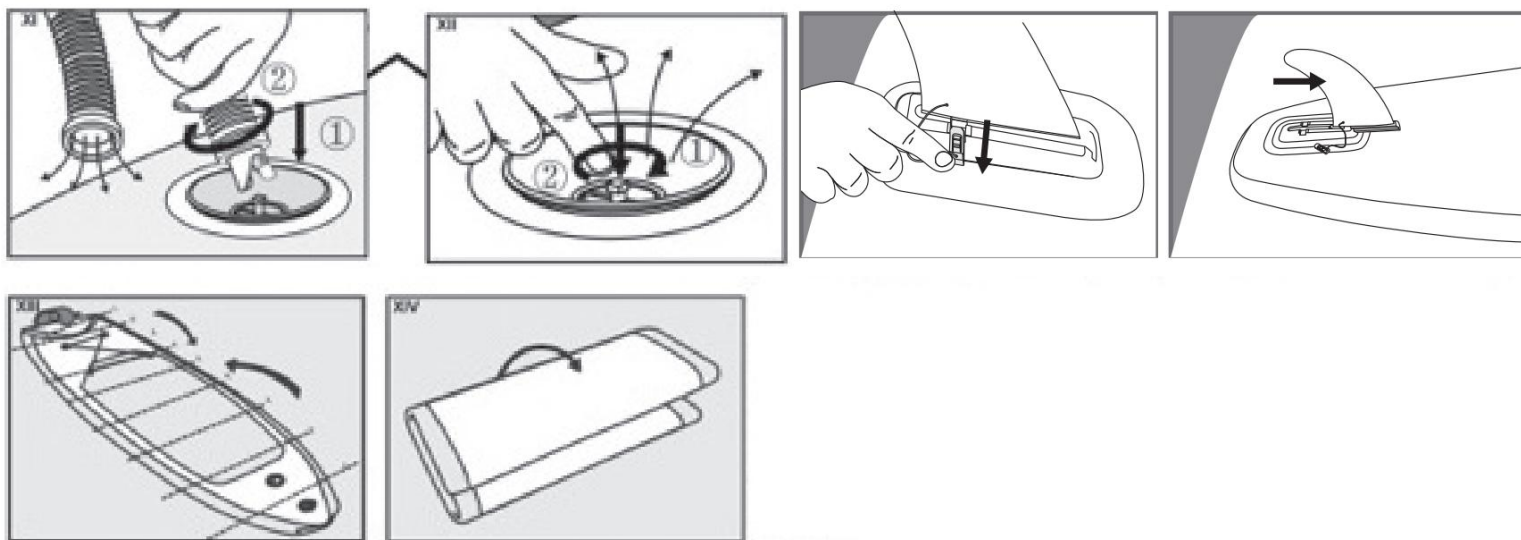

ANVÄNDNING

Stå i en bekväm ställning med fötterna på cirka en axellängds avstånd. Böj något på knäna. Stå avslappnat, håll axlarna bakåt och se rakt framåt. Grepp: håll ena handen på ovansidan av paddeln och den andra handen cirka 60 cm nedåt.

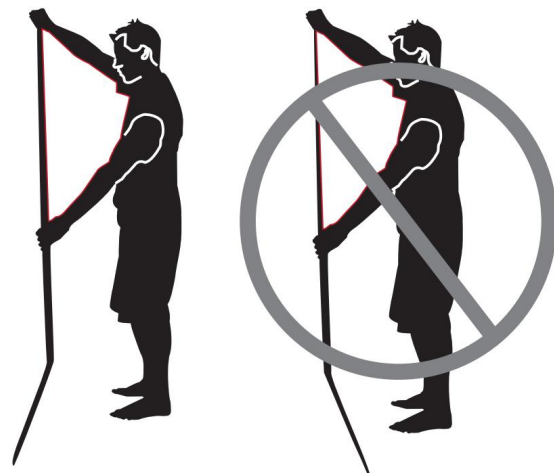

HOW TO HOLD THE PADDLE

rauhallisella liikkeellä kädet hieman taivutettuina. Käänny vasemmalle melomalla oikealta puolelta ja oikealle melomalla vasemmalta puolelta.

HOITO-OHJEET JA SÄILYTYS

SUP-laudat on valmistettu hyvällä UV-suojalla varustetusta materiaalista. Säilytä lauta suojattuna säältä ja suoralta auringonvalolta, jotta se pysyy pehmeänä ja sen värit kirkkaina. Tarkista seuraavasta luettelosta säilytys- ja hoitovinkkejä.

1. Homehtumisen estämiseksi huuhtelee lauta puhtaaksi ja anna sen kuivua kokonaan ennen säilöön laittamista.
2. Älä käytä voimakkaita kemikaaleja puhdistukseen. Suurin osa liasta irtoaa saippualla ja vedellä.
3. Voit säilyttää lauta täytettynä tai tyhjänä. Jos tyhjennät laudan, suosittelemme säilyttämään sitä laudan mukana tullessa suojaussissa.
4. Jos säilytät lauta ulkona, pidä se korotettuna maanpinnasta ja peitä se peitteellä, jotta se ei altistu auringonvalolle.
5. Laudan ripustamista ei suositella.
6. Älä säilytä äärimmäisissä olosuhteissa (yli 66 °C tai alle -23 °C).
7. Säilytä lauta puhtaassa ja kuivassa paikassa.

VUOTOJEN HAVAITSEMINEN JA KORJAAMINEN

Ilmatäyteinen SUP-lauta on valmistettu kestävästä pudotusommellusta PVC:stä. Jos se repeää tai puhkeaa, PVC:tä on helppo korjata. Korjaukset voit tehdä mukana toimitetulla paikkasarjalla. Lue seuraavat kohdat vuodon havaitsemisesta ja korjaamisesta.

ILMAVUODON HAVAITSEMINEN

Jos lauta menettää painetta eikä se johdu alhaisemmasta lämpötilasta, tarkista lauta vuotojen varalta venttiilistä aloittaen. Venttiilit vuotavat harvoin, mutta jos huomaat vuodon, ota yhteyttä laudan myyjään. Vuodon löytämiseksi suosittelemme sekoittamaan saippuaa ja vettä sekä suihkuttamaan sitä venttiilin ympärille. Jos näet kuplia, tarkista venttiilipesä ja pohja ja varmista, että venttiilin sisäosa on kierretty tiukasti kiinni. Jos ongelmat jatkuvat, venttiilin vaihto on todennäköisesti tarpeen. Koko venttiili voidaan vaihtaa yksinkertaisella työkalulla, joka tulee korvaavan venttiilin mukana.

Jos laudasta katoaa painetta, mutta venttiili on kunnossa, siinä on todennäköisesti pieni

Paddla med lugna rörelser och håll armarna lite böjda. Vänd till vänster genom att paddla på höger sida av brädan och Vänd till höger genom att paddla på vänster sida av brädan.

UNDERHÅLL OCH FÖRVARING

SUP-brädorna är tillverkade av material med gott UV-skydd. Förvara brädan skyddad mot olika väderförhållanden och direkt solljus, då hålls den mjuk och färgerna bleknar inte.

Kontrollera följande tips för förvaring och skötsel.

1. För att förhindra mögel ska du skölja brädan ren och låta den torka helt före förvaring.
2. Använd inte starka kemikalier vid rengöring. Det går att avlägsna den största delen av smutsen med tvål och vatten.
3. Du kan förvara brädan luftfylld eller utan luft. Om du tömmer brädan på luft rekommenderar vi att du förvarar den i den medföljande förvaringsväskan.
4. Om du förvarar brädan utomhus ska den stå upphöjd från marken och täckas över med ett överdrag så att den inte utsätts för direkt solljus.
5. Vi rekommenderar att du inte hänger upp brädan.
6. Förvara inte brädan i extrema förhållanden (över 66 °C eller under -23 °C).
7. Förvara brädan på en ren och torr plats.

UPPTÄCKA OCH REPARERA LÄCKOR

Den uppblåsbara SUP-brädan är tillverkad av slitstark PVC med droppsöm. Det är enkelt att reparera PVC om den repas eller spricker. Du kan reparera brädan med den medföljande reparationssatsen. Läs följande steg om hur du upptäcker och reparerar läckor.

UPPTÄCKA LÄCKOR

Kontrollera om brädan läcker luft med början från ventilen om brädan förlorar trycket och det inte beror på låga temperaturer. Ventilerna läcker sällan, men om du upptäcker att den läcker kan vi skicka en ny ventil till dig. För att hitta läckan rekommenderar vi att du blandar tvål och vatten och sprayar blandningen runt ventilen. Om bubblor uppstår, kontrollera ventilbasen och se till att den inre delen av ventilen är ordentligt åtdragen. Om problemet kvarstår måste ventilen sannolikt bytas ut. Hela ventilen kan bytas ut med det verktyg som medföljer den nya ventilen.

Om brädan förlorar tryck, och det inte är något fel på ventilen, är det troligtvis ett litet hål i

reikä. Pienet reiät voidaan korjata helposti ja pysyvästi. Suihkuta saippualliuosta laudan ympärille, kunnes ilmakuplia ilmenee. Merkitse vuotokohta. Jos et löydä vuotoa, täytä lauta enimmäispaineeseen ja yritä löytää se kuulosi avulla. Jos pystyt kaventamaan mahdollista vuotoaluetta, jatka suihkepullon käyttöä vuotoa etsiessäsi.

Alle 3 mm:n reiät voidaan korjata helposti ilman paikkaa. Tyhjennä lauta ja puhdistajasta ja kuivaa korjattava kohta. Lisää pieni tippa liimaa reiän päälle ja anna sen kuivua 12 tuntia.

PIENET KORJAUKSET

Laudan mukana toimitetaan korjaussarja. Leikkaa sellainen osa korjausmateriaalia, joka on riittävän suuri peittämään vahingoittunut alue noin 1,5 sentillä, ja pyöristä leikkaamasi paikan kulmat. Levitä liimaa paikan alapuolelle ja korjattavan alueen ympärille.

Liian suuri määrä liimaa tekee paikasta heikomman. Anna liiman muuttua tarttuvaksi 2–4 minuuttia. Paina paikka paikalleen aloittaen yhdestä kulmasta ja jatkamalla ulospäin.

Kiinnitä paikka varovasti korjattavalle alueelle puristaen tiukasti. Hiero paikkaa ja sen kulmia hyvin tiukalla otteella. Anna paikan kuivua vähintään 12 tuntia ennen täyttämistä ja käyttöä.

VENTTIILIN TIIVISTEEN IRTOAMINEN

Jos tyhjennät laudan liian nopeasti, poistuva ilma voi irrottaa sisemmän harmaan tiivisterenkaan venttiilikammioista.

Et välttämättä huomaa sitä ennen kuin yrität käyttää SUP-lautaa seuraavan kerran.

Jos katsot venttiilikammioon, voit nähdä tiivisterenkaan reunan työntyvän esiin venttiilikammioista (katso kuva 1).



Kuva 1

Tämän korjaaminen on suhteellisen helppoa. Tarvitset tiivisterenkaan kiinnittämiseen venttiilin kiinnitystyökalua.

1. Varmista, että lauta on tyhjentynyt kokonaan.

2. Nosta laudan takaosa (evän takana oleva osa) jonkin vankan esineen päälle niin, että mikään ei purista eviä.



Kuva 2

brädan. Små hål kan repareras enkelt och permanent. Spraya tvålblandning runt brädan tills det uppstår luftbubblor. Märk ut läckan. Om du inte upptäcker någon läcka kan du fylla brädan till maximalt tryck och försöka lyssna efter läckan. Om du kan ringa in området för läckan kan du använda sprayflaskan för att försöka hitta det exakta stället för läckan.

Du kan enkelt reparera hål under 3 mm utan lappning. Töm brädan på luft, rengör och torka den del som ska repareras. Sätt en liten droppe lim på hålet och låt torka i 12 timmar.

SMÅ REPARATIONER

En reparationssats medföljer SUP-brädan. Klipp ut en tillräckligt stor reparationslapp så att den täcker 1,5 centimeter runt det skadade området. Runda av lappens kanter. Bred ut ett lager lim på lappens baksida och runt området som ska repareras.

Använd inte för mycket lim, det försvagar lappningen. Låt limmet stå i 2–4 tills det blir klistrigt. Tryck lappen på det skadade området, börja i ena hörnet och tryck utåt. Fäst lappen försiktigt på det skadade området genom att försiktigt pressa ned den. Gnugga lappen och hörnen med ett fast grepp. Låt torka i minst 12 timmar före du fyller på luft i brädan och använder den.

AVLÄGSNA VENTILTÄTNING

Om du tömmer brädan för snabbt kan luften rubba den grå tätningringen i ventilkammaren.

Det märks nödvändigtvis inte förrän du ska använda SUP-brädan följande gång.

Om du ser in i ventilkammaren kan du se att tätningringens kanter skjuter ut från ventilkammaren (se bild 1).



Bild 1

Det är relativt enkelt att reparera detta. Du behöver ett verktyg för att fästa tätningringen i ventilen.

1. Se till att brädan är helt tömd på luft.

2. Lyft upp brädans bakända (delen bakom fenan) på ett stabilt föremål så att inget kan klämma mot fenan.



Bild 2

3. Poista pölysuojus venttiilikotelosta.

4. Aseta venttiilin kiinnitystyökalu venttiilin sisäkammion uraan (kuva 2)

5. Käännä venttiiliä vastapäivään löysätäksesi ulompaa venttiilin päätä.

Käännä venttiilin päätä vain pari kierrosta työkalulla (katso kuva 3) ja jatka irrottamista kädelläsi. (Katso kuva 4 seuraavalla sivulla).

6. Kun olet irrottanut ulomman venttiilin pään venttiilipesästä, näet irronneen tiivisterenkaan (katso kuva 5).

6. Paina venttiilin tiivistemekanismia peukalolla. Tiivistelevy työntyy esiin (katso kuva 6)

7. Paina tiivisterengas takaisin tukilevyn uraan sormillasi (kuva 7).

8. Kun olet saanut tiivisterenkaan takaisin paikalleen, voit kiertää ulomman venttiilin takaisin sisempään venttiilipesään.

9. Voitele hyvin pieni määrä silikonirasvaa tai vaseliinia venttiilikoteloon tiiviuden varmistamiseksi. Voit myös levittää hieman voiteluainetta O-renkaan ympärille. (Katso kuvat 8 ja 9).

10. Varmista, ettei venttiilissä ole likaa tai muita vieraita esineitä, sillä ne voivat vaurioittaa venttiilin osia ja aiheuttaa ilmavuotoja.

Asenna ulompi venttiili sisempään venttiilipesään.

Varmista, että venttiili menee kierteilleen. Käytä vain käsiäsi ulomman venttiilin kiinnittämiseen. Kun venttiili on kiinnitetty paikalleen, voit tehdä viimeisen kiristyksen venttiilin kiinnitystyökalulla. Varo kiristämästä venttiiliä liikaa, sillä se vaurioittaa sitä ja voi johtaa ilmavuotoihin.

**Maahantuoja: Suomi Trading Oy,
Areenakatu 7, 37570 Lempäälä. Puh. 010 430 3490**



Kuva 3



Kuva 4



Kuva 5



Kuva 6



Kuva 7



Kuva 8



Kuva 9



Kuva 10



Kuva 11

3. Avlägsna dammskyddet från ventilhöljet.

4. Placera verktyget i skåran i ventilkammaren (se bild 2).

5. Vrid ventilen moturs för att lossa på den yttre ventilen.

Vrid ventilhuvudet endast några varv med verktyget (se bild 3) och fortsätt sedan för hand. (Se bild 4 på följande sida).

6. Då du avlägsnat det yttre ventilhuvudet från ventilbasen ser du tätningsringen (se bild 5).

7. Tryck på ventilens tätningsmekanism med tummen. Tätningskivan trycks fram (se bild 6).

8. Tryck tillbaka tätningsringen i skivans spår med fingret (se bild 7).

9. Då tätningsringen är på plats kan du vrida den yttre ventilen tillbaka på den inre ventilbasen.

10. Smörj ventilhöljet med en liten mängd silikonfett eller vaselin för att tätta ordentligt. Du kan även smörja in O-ringen. (Se bild 8 och 9).

11. Kontrollera att det inte är smuts eller andra främmande föremål i ventilen, det kan skada ventilens delar och orsaka läckor.

Montera den yttre ventilen på den inre ventilbasen.

Kontrollera att ventilen går in i gängorna. Använd endast handkraft för att dra åt den yttre ventilen.

Du kan efterdra ventilen med verktyget efter att ventilen sitter på plats.

Dra inte åt för mycket, det kan skada ventilen och orsaka läckor.

Importör: Suomi Trading Oy,

Areenakatu 7, 37570 Lempäälä. Tel. 010 430 3490



Bild 3



Bild 4



Bild 5



Bild 6



Bild 7



Bild 8



Bild 9



Bild 10



Bild 11

