

SISÄLTÖ

1. ESITTELY	1
2. TURVALLISUUS	2
3. TEKNISET TIEDOT	3
4. SERTIFIKAATIT JA OHJEET	4
5. KESKUSYKSIKÖN ASENNUS	5
6. PUHDISTUS JA HUOLTO	6
7. VIANETSINTÄ	7

Sisälllys:

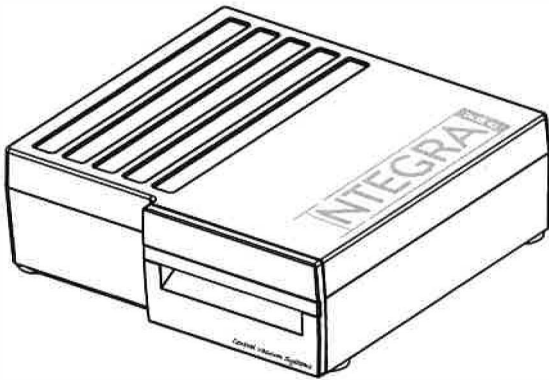

Keskusyksikkö



1 valkoinen kahva

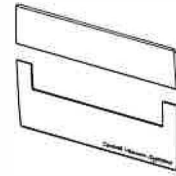

1x RST etulevy

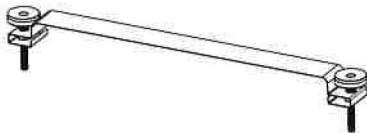

1 x Asennuskehys sokkeliin asennettaessa

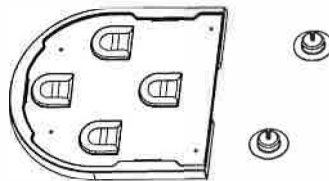

1 x seinäasennuslevy
2x asennusholkit

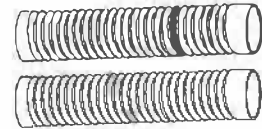

2 x 40cm joustavaa asennusletkua halkaisijaltaan 50mm putkeen



4 pitkää säädettävää jalkaa seinäasennukseen

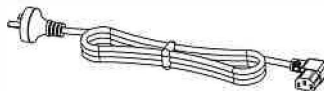

1 x virtajohto



4 lyhyttä säädettävää jalkaa sokkeliasennukseen

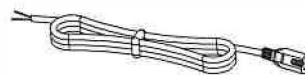

1x matalajännitekaapeli



1 x pölypussipaketti (sis. 5 pölypussia)

1. ESITTELY

Kiitos, että olet valinnut tuotteemme.

Valitsemasta mallista riippumatta voit nauttia teknisesti edistyneestä laitteesta ja parhaasta mahdollisesta huoltopalvelusta. Integra Vac-käyttöohjeen tarkoituksena on näyttää sinulle, käyttäjälle, laitteidemme oikea käyttö ja huolto, jotta niistä saadaan paras mahdollinen suorituskyky. Lue käyttöohje huolellisesti ennen keskuspölynimurin käyttöä. Käyttöohjeessa olevia ohjeita ja teknisiä tietoja ei saa kopioida ilman kirjallista lupaa Integra varaa oikeuden muuttaa malliensa teknisiä tietoja milloin tahansa. Koska tietyt varaosat ja lisävarusteet voivat kulua tai vaurioitua käytössä, voit etsiä tarvitsemasi osan tunnistekoodin ja tilata sen edustajaltamme tai jälleenmyyjiltämme.

Kiinnitä huomio tämän käyttöohjeen ohjeet ja vinkit osioon.

2. TURVAOHJEET

TÄRKEITÄ TURVAOHJEITA

Sähkölaitteita käytettäessä on noudatettava normaaleja sekä seuraavassa lueteltuja turvatoimia.

LUE KAIKKI OHJEET ENNEN TÄMÄN KESKUSPÖLYNIMURIJÄRJESTELMÄN KÄYTTÖÄ.

VAROITUS



Tulipalo-, sähköisku- ja loukkaantumisriskiä vähennetään seuraavin keinoin:

- Tämä pölynimuri on tarkoitettu vain kuivien roskien ja pölyn imurointiin. Älä imuroi kosteita pintoja tai nesteitä, kuumia jätteitä tai syttyviä esineitä, jotka voivat vaurioittaa pölynimuria.
- Älä päästä virtajohtoa kosketuksiin kuumien pintojen kanssa.
- Älä salli imurin käyttöä leikkikaluna. Erityisen varovainen täytyy olla silloin, kun imuria käyttävät lapset tai he ovat sen lähetyvillä.
- Käytä tätä imuria vain tässä käyttöohjeessa kuvattuun käyttötarkoitukseensa. Käytä vain valmistajan suosittelemia varusteita.
- Kytke imuri vain maadoitettuun pistorasiaan. Katso maadoitusohjeet.
- Asennusetäisyys lattiasta tai katosta täytyy olla vähintään 30 cm. Varmista moottorin riittävä ilmanvaihto.
- Älä käytä imuria, jos sen johto tai pistoke on vioittunut, se ei toimi oikein tai se on pudonnut tai muuten vaurioitunut. Toimita laite valtuutetulle jälleenmyyjälle korjattavaksi.
- Älä koskaan irrota pistoketta vetämällä johdosta.
- Älä työnnä vieraita esineitä aukkoihin. Älä käytä laitetta, jos pöly, nukka, hiukset tai jokin muu ilmankiertoa heikentävä aines tukkii aukon. Jos ilmavirta on puutteellinen, moottori ylikuumenee.
- Huolehdi, että vaatteet, hiukset, kasvot, sormet ja muut ruumiinosat eivät joudu imuun.
- Älä koskaan käytä laitetta ilman pölypussia ja/tai suodatinta.
- Kytke kaikki säätimet pois toiminnasta ennen virtapistokkeen irrotusta.
- Älä koskaan käsittele pistoketta, johtoa tai keskusyksikköä märillä käsillä.
- Älä sijoita keskusyksikköä paikkaan, jossa on korkea lämpötila tai jossa siihen ei pääse käsiksi (esim. ullakko tai välikatko).
- Käytä kapasiteetiltaan riittäviä pistorasioita tai jatkojohtoja.
- Älä imuroi mitään savuavaa tai palavaa, kuten savukkeita, tulitikkuja tai kuumaa tuhkaa.
- Älä käytä kosteilla pinnoilla.
- Älä imuroi laastipölyä, sementtiä tai leivontajauhoja, koska ne voivat vaurioittaa imuria.
- Vioittuneen virtajohdon saa korjata vain valtuutettu huoltoliike.
- Varmista, että työskentelyalueella on hyvä valaistus.
- Irrota sähkölaitteiden virtajohto ennen niiden imurointia.
- Älä imuroi syttyviä tai tulenarkoja nesteitä, kuten bensiniä, tai käytä laitetta samoissa tiloissa niiden kanssa.

SÄILYTÄ NÄMÄ OHJEET

3. TEKNISET OMINAISUUDET

- MALLI: INTEGRA VAC
- Jännite: 230 V - 50/60Hz
- Pölypussin tilavuus : 4 litraa
- Suodatus:
 - Ensisijainen: 5 kertainen pölypusi.
 - Toissijainen Moottorin suodatin.
- Moottori: High speed läpivirtaus moottori
- Paino: 10 kg.

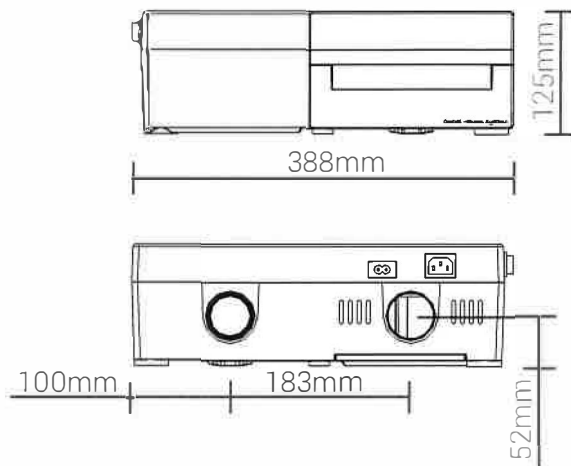
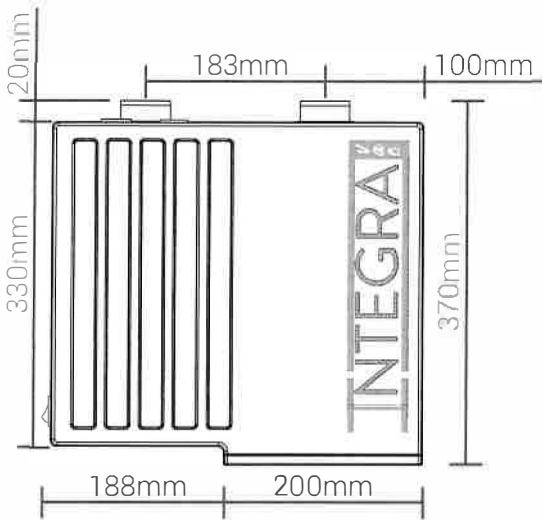
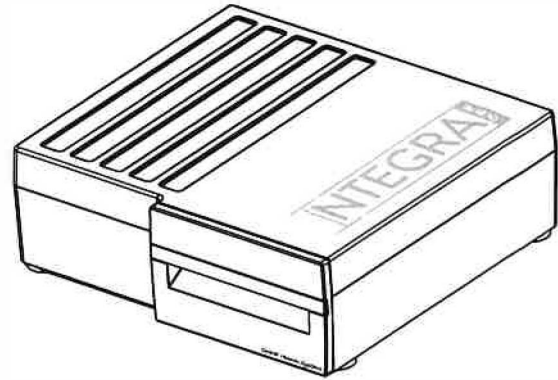

- Tyyppikilpi:

Malli	Max teho	Max ilmamäärä	Max alipaine	Ilmavädit
INTEGRA	1.400 W	187 m³/h	2.850 mm/H ₂ O	532 W

4. CERTIFIKAATIT JA OHJEET

Tämä keskuspölynimuri täyttää seuraavat laatuvaatimukset:

2002/96/EEC: Sähkö ja elektroniikkaromu direktiivi (ja myöhemmät muutokset).

2014/35/UE: Matalajännitedirektiivi (ja myöhemmät muutokset).

2014/30/UE: Sähkömagneettista yhteensopivuutta koskeva direktiivi (ja myöhemmät muutokset).

INTEGRA:lla on seuraavat sertifikaatit

EC: Euroopan yhteisön sertifikaatti

GS: GS Sertifikaatti on vapaaehtoinen saksalainen sertifikaatti,

joka koskee sähkölaitteita ja IT-laitteita jne.

ROHS sertifikaatti



5. Keskuspölynimurin kytkentä

Sähköliitännät

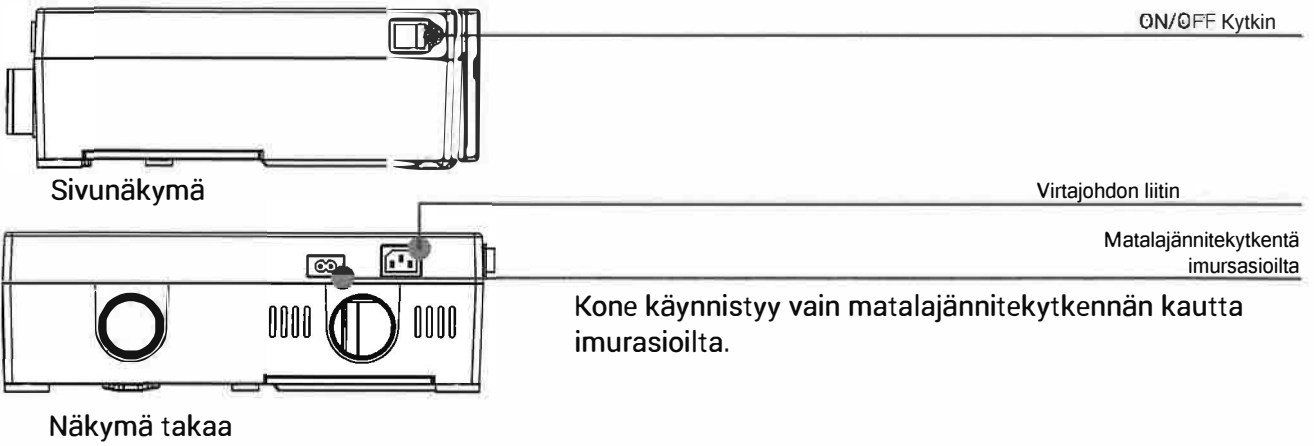

KESKUSYKSIKÖN ASENNUS

1. Asennus keittiökaapin sokkeliin

Merkitse keskusyksikön paikka ja leikkaa sokkeliin aukko keskusyksikölle

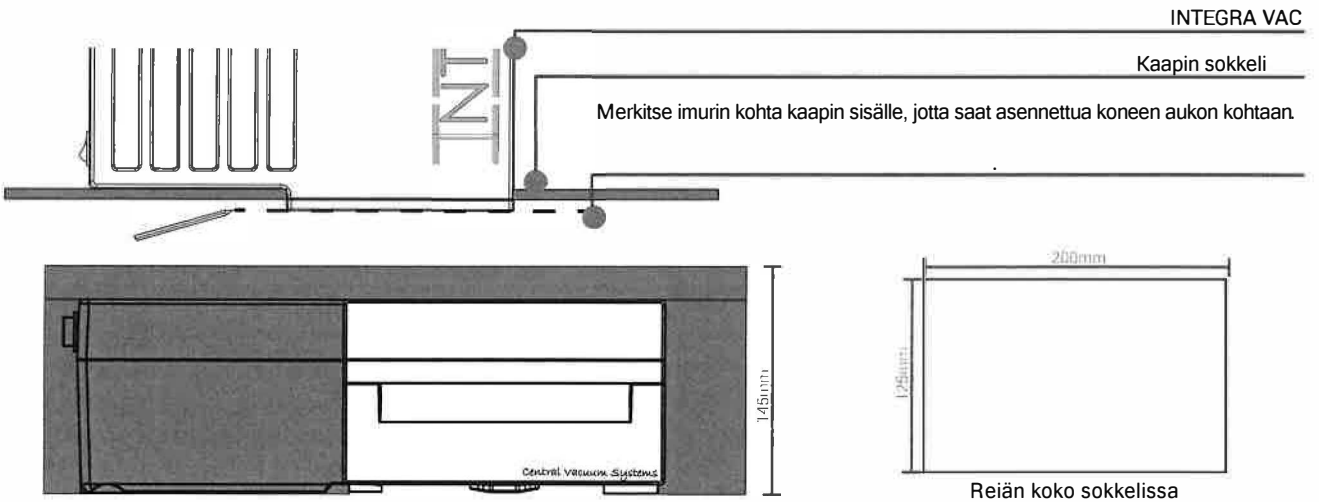

Sokkelin minimi korkeus 145mm

KESKUSYKSIKÖN YHDISTÄMINEN PUTKISTOON

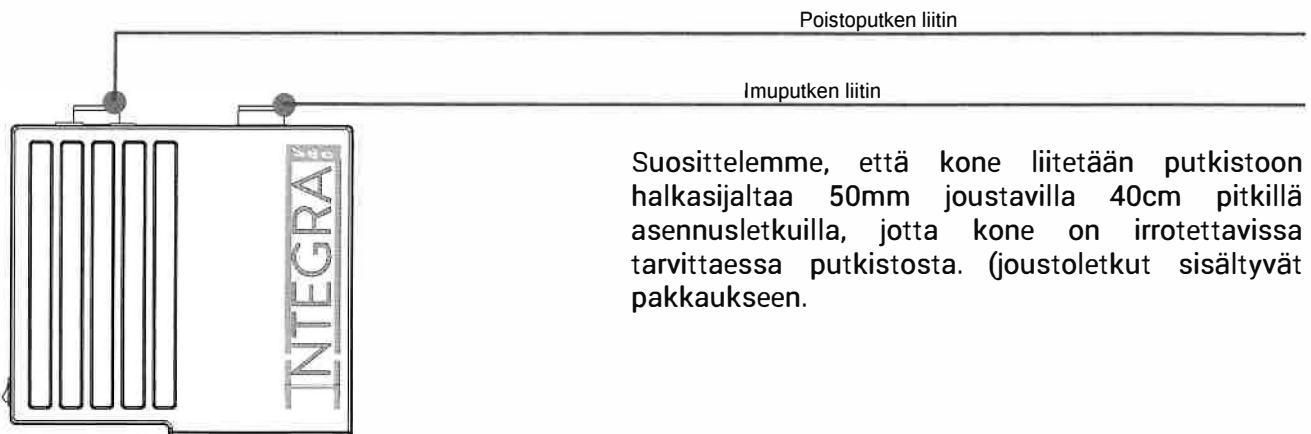



Kun joustavat asennusletkut (poisto ja imu) on kytketty varmista, että kone on vaakatasossa kaapin pohjan alla, säädä tarvittaessa koneen kulmissa olevilla säätöjaloilla. Kun kone on suorassa kiinnitä kone kiinnityspannalla kaapin pohjaa vasten.

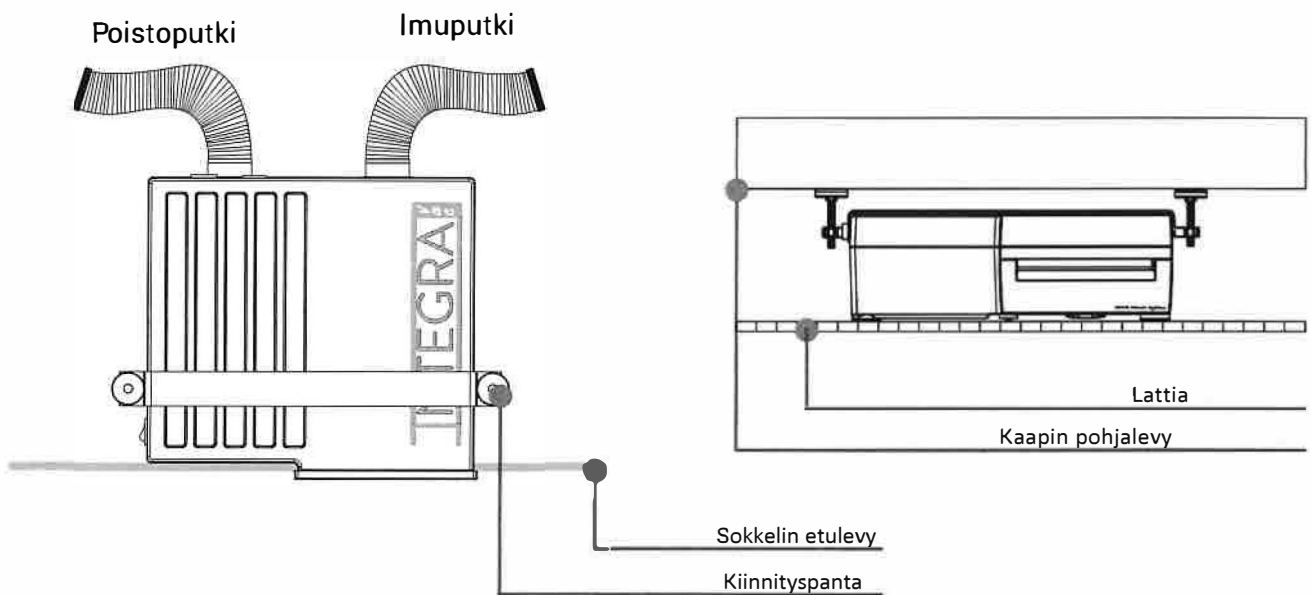

Jos poistoa ei ole mahdollista viedä ulos, voidaan koneeseen asentaa Hepa H10 + aktiivihiilisuodatin joka on lisävaruste.

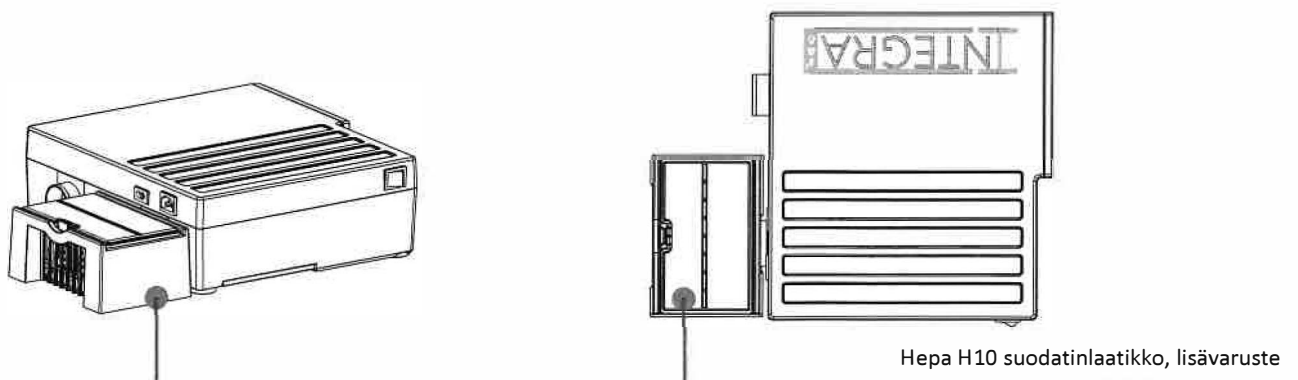

2. Koneen asennus kaapin sisään

Asennettaessa kone kaapin seinään, lattiaan, kattoon on käytettävä asennuslevyä.

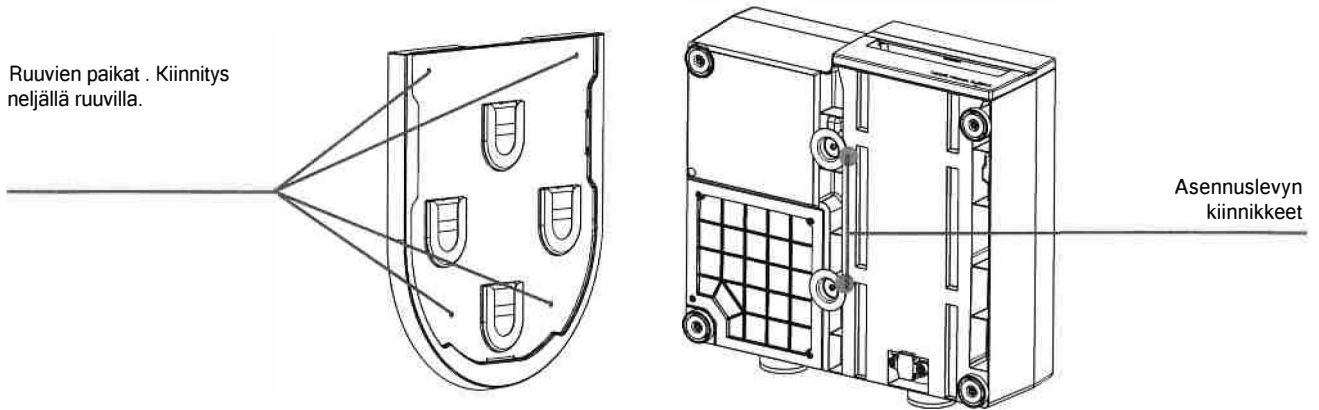

Varmistaaksesi turvallisen kiinnityksen asennuslevyn kanssa on käytettävä pidempiä asennusjalkoja kun kone kiinnitetään kaapin sisälle. Pidemmät asennusjalat vähentävät värinää. Kahden mittaiset jalat ovat toimituksessa mukana.

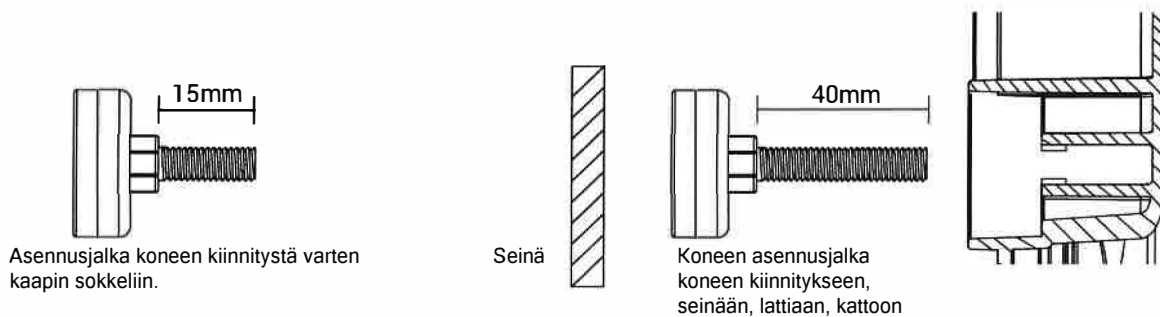

Erilaisia asennustapoja koneelle

Vaakatasoon asennettu

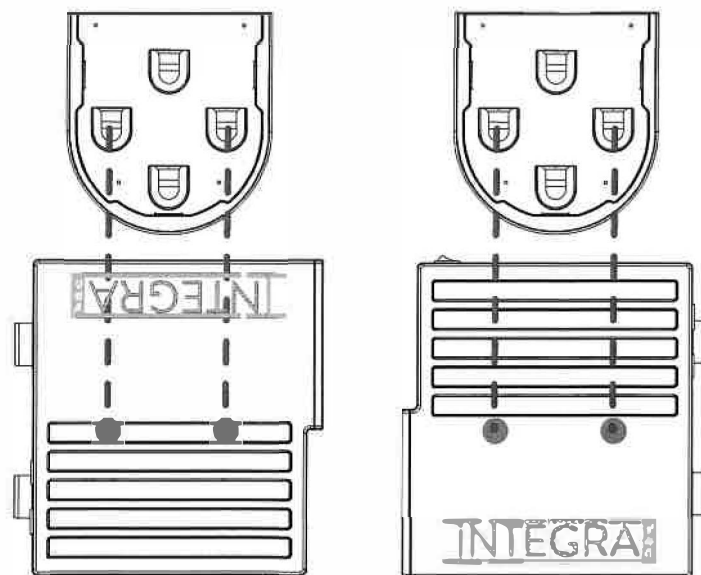

6. Puhdistus ja käyttö

Ottaaksesi ulos suodatinpussilaatikon koneen virtaa ei ole pakko sammuttaa on/off kytkimestä, vaan laatikon voi vain vetää ulos laatikon kahvasta.

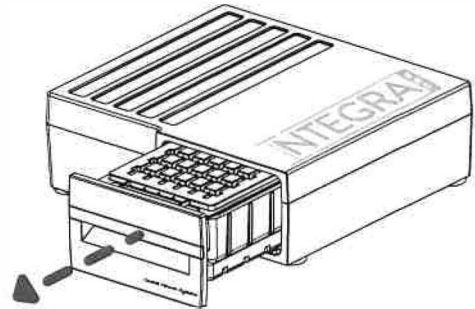

Nosta laatikon kansi vaihtaaksesi pölypussin ja moottorin suodattimen.

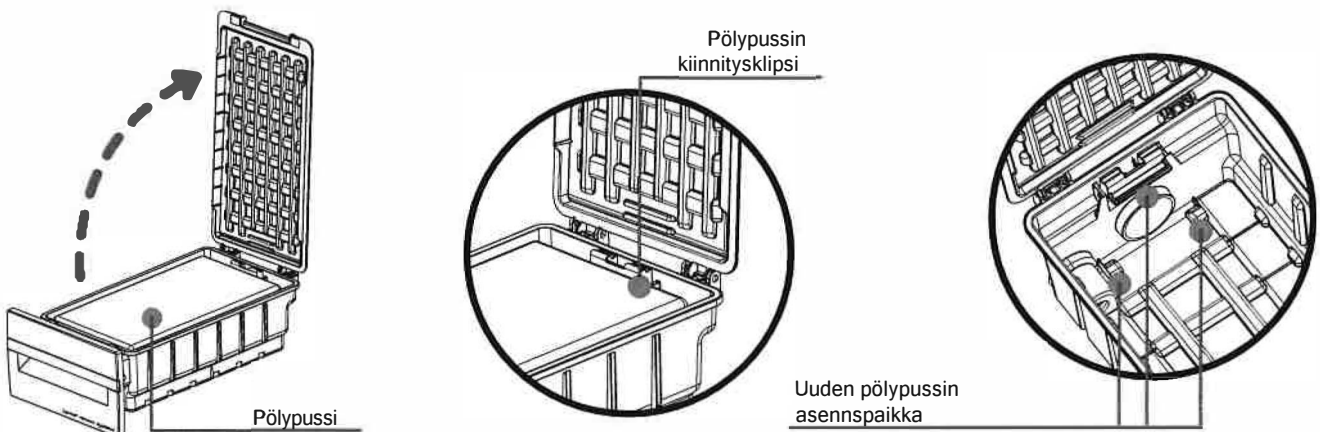

On erittäin tärkeää, että pölypussi on asennettu tiiviisti ja oikein paikalleen, jotta kone toimii oikein. Mikäli pölypussi vuotaa voi pöly päästä moottoriin rikkoen sen.

Asenna pölypussi laatikon sisää niin että se lepää tukia vasten.

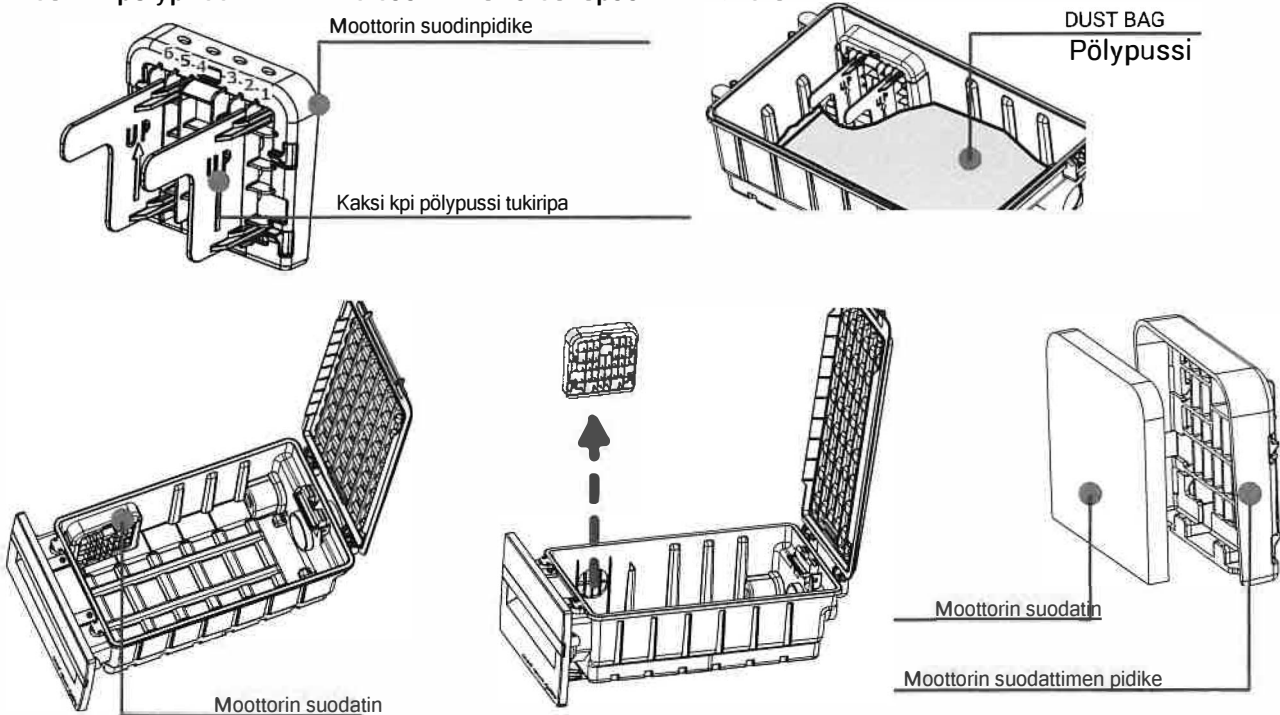

7. ONGELMAN RAITKAISUT

1. HUONO IMUTEHO

Jos imuteho on huono

a) tarkista pölypussi. Jos se on täynnä vaihda uusi pussi. Jos imu pussin vaihdon jälkeen edelleen on huono, puhdista suodatin. Koneen imun pitäisi näiden toimenpiteiden jälkeen olla taas normaali.

b) Jos imuteho ei parantunut, käynnistä kone käsikytkimellä ja tarkista, että imuteho on sama kussakin imurasiassa. Jos ei, niin linja on osittain tukkeutunut.

c) Jos imutehot ovat kunnossa imurasiassa, mutta ei letkussa, niin puhdista letku esim. sähkömiehen jousella

d) Kytke keskusyksikkö irti putkistosta ja kokeile imuteho kytkemällä kone käsikytkimestä käyntiin.

Jos imuteho on selvästi parempi koneella kuin imurasiassa, putkisto joko vuotaa tai on osittain tukossa. Tarkista putkiston asennus ja erityisesti liitokset. Tarkista että imurasiat ovat ehjät.

Ohitusvirta venttiili

Vetolaatikkossa on ohivirtausventtiili. Jos putkistoon tulee tukos ohivirtausventtiilin kautta moottori saa ilmaa, varmistaen ilman vapaan kulun, ja moottorin viottumisen.

ÄLÄ PEITÄ OHIVIRTAUSVENTTIILIÄ!



2. Mitä tehdä jos kone ei käynnisty.

a) Tarkista, että pölypussilaatikko on oikein kiinni. Kone ei käynnisty jos laatikkoa ei ole suljettu kunnolla.

b) Tarkista, että virtajohto on kiinni.

c) Jos et vieläkään saa konetta käyntiin, ota yhteys huolto liikkeeseen.

3. Mitä tehdä jos putkistossa on tukos

a) Käynnistä kone 30 sekunniksi ja odota hetki jos kone saa tukoksen liikkeelle ja putken puhtaaksi.

b) Irrota pistotulppa ja pölypussin säiliö koneesta ja imuroi imurasialta tavallisella imurilla putkitukos pois putkistosta.

c) Jos em. keinot auta ota yhteyttä maahantuojaan.

4. EI SAA IMUROIDA VETTÄ TAI MUITA KOSTEITA AINEITA.