

KAISAI

**WE
CARE
ABOUT
AIR**

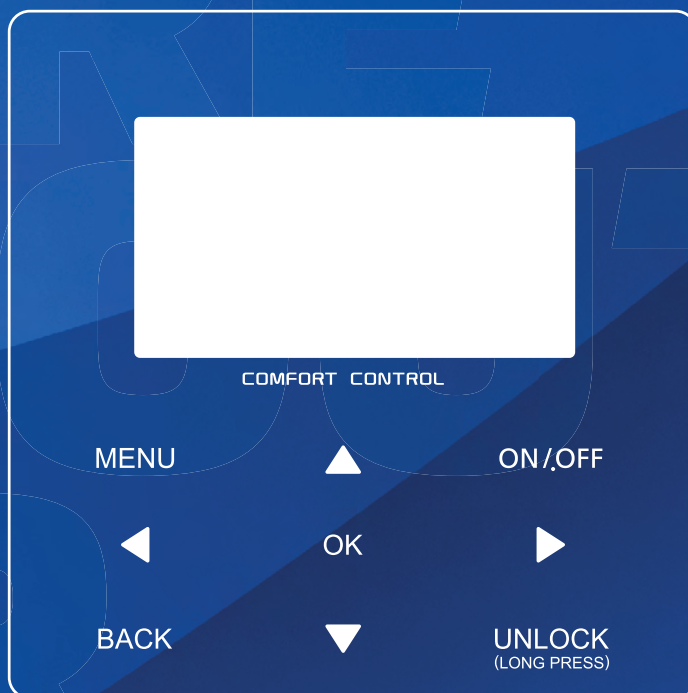

KÄYTTÖOHJE

LANGALLINEN OHJAIN



1.



Skannaa seuraava QR-koodi.
Asentaa Smart Home -sovellus

2.



Skannaa QR-koodi KAISAI
sovelluksen käynnistämisen
jälkeen

KAISAI

LANGALLINEN OHJAIN

Käyttöohje

Paljon kiitoksia tuotteen ostamisesta.
Lue tämä käyttöohje huolellisesti ennen laitteen käyttöä ja säilytä se myöhempää tarvetta varten.

- Tässä käyttöoppaassa kuvataan yksityiskohtaisesti varotoimet, joihin on kiinnitettävä huomiota käytön aikana.
- Varmista langallisen ohjaimen oikea huolto lukemalla tämä käyttöopas huolellisesti ennen laitteen käyttöä.
- Säilytä tämä käyttöopas luettuasi tulevaa käyttöä varten.

SISÄLLYSLUETTELO

1 YLEISET TURVALLISUUTTA KOSKEVAT VAROTOIMET

- 1.1 Tietoja dokumentaatiosta 5
- 1.2 Käyttäjälle 5

2 KÄYTTÖLIITTYMÄ

- 2.1 Langallisen ohjaimen näyttöpaneli 6
- 2.2 Näytön symbolit 6

3 NÄYTÖN KÄYTTÖ 7

4 VALIKKO RAKENNE

- 4.1 Tietoja valikkorakenteesta 9
- 4.2 Siirry valikkorakenteeseen 9
- 4.3 Siirtyminen valikkorakenteessa 9

5 PERUSKÄYTTÖ

- 5.1 Näytön lukituksen avaaminen 9
- 5.2 Säätimien kytkeminen päälle / pois 9
- 5.3 Lämpötilan säätäminen 11
- 5.4 Perus käyttötilan säätäminen 12

6 TOIMENPITEET

- 6.1 Toimintatila 12
- 6.2 Esiasetettu lämpötila 12
- 6.3 Lämmin käyttövesi (DHW) 15
- 6.4 Aikataulut 17
- 6.5 Vaihtoehdot 19
- 6.6 Lapsilukko 22
- 6.7 Palvelutiedot 22
- 6.8 Operaation parametri 23
- 6.9 Huoltohenkilölle 24
- 6.10 WIFI määrittämissuhteet 25

7 VALIKKORAKENNE : YLEISKATSAUS 27

1 YLEINEN TURVALLISUUS VAROITIMENPITEET

1.1 Tietoja dokumentaatiosta

- Tässä asiakirjassa kuvatut varoitimet kattavat hyvin tärkeät aiheet, noudata niitä huolellisesti.

VAARA

Tässä asiakirjassa kuvatut varoitimet kattavat hyvin tärkeät aiheet, noudata niitä huolellisesti.

VAARA: SÄHKÖPERÄISEN RISKI

Osoittaa tilannetta, joka voi aiheuttaa sähköiskun.

VAARA: PALAMISRISKI

Osoittaa tilanteen, joka voi johtaa palamiseen äärimmäisten kuumien tai kylmien lämpötilojen vuoksi.

VAROITUS

Osoittaa tilanteen, joka voi johtaa kuolemaan tai vakavaan loukkaantumiseen.

VAROITUS

Osoittaa tilanteen, joka voi johtaa lievään tai kohtalaiseen loukkaantumiseen.

HUOM

Osoittaa tilanteen, joka voi johtaa laitteisiin tai omaisuusvahinkoihin.

INFORMATION

Osoittaa hyödyllisiä vinkkejä tai lisätietoja.

1.2 Käyttäjälle

- Jos et ole varma kuinka laitetta käytetään, ota yhteys asentajaasi.

- Laitetta ei ole tarkoitettu sellaisten henkilöiden, myös lasten, käyttöön, joilla on heikentyneet fyysiset, aistilliset tai henkiset kyvyt tai joilla ei ole kokemusta tai tietoa, ellei heidän turvallisuudestaan vastaava henkilö ole antanut heille valvontaa tai ohjeita laitteen käytöstä. Lapsia on valvottava sen varmistamiseksi, etteivät he leiki tuotteella.

VAROITUS

ÄLÄ huuhtele laitetta. Tämä voi aiheuttaa sähköiskuja tai tulipalon.

- Yksikkö on merkitty seuraavalla symbolilla:



Tämä tarkoittaa, että sähkö- ja elektroniikkatuotteita ei voida sekoittaa lajittelemattomaan kotitalousjätteeseen. ÄLÄ yritä purkaa järjestelmää itse: järjestelmän purkamisen, kylmäaineen, öljyn ja muiden osien käsittelyn saa suorittaa vain valtuutettu asentaja ja sen on oltava voimassa olevan lainsäädännön mukainen. Yksiköt on käsiteltävä erikoistuneessa käsittelylaitoksessa uudelleenkäyttöä, kierrätystä ja hyödyntämistä varten. Varmistamalla tämän tuotteen asianmukaisen hävittämisen autat ehkäisemään mahdollisia kielteisiä vaikutuksia ympäristölle ja ihmisten terveydelle. Lisätietoja saat asentajalta tai paikallisilta viranomaisilta.

- Sijoitettu paikkaan, joka on kaukana säteilystä.

2 Käyttöliittymä

2.1 Langallisen ohjaimen näyttöpaneli

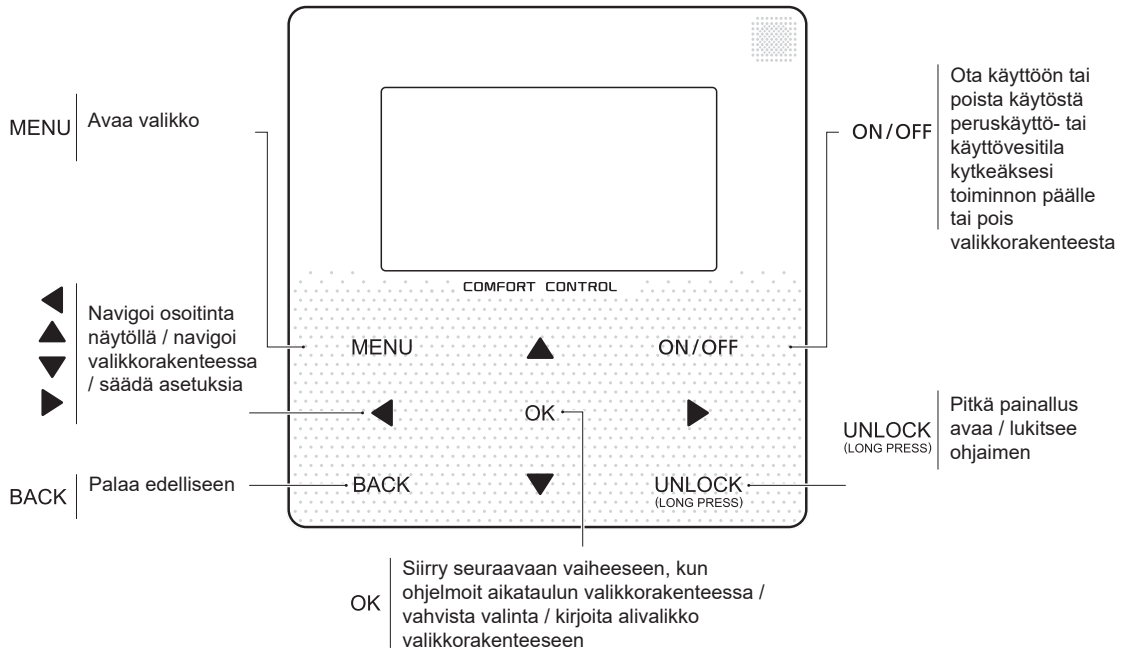

2.2 Näytön symbolit

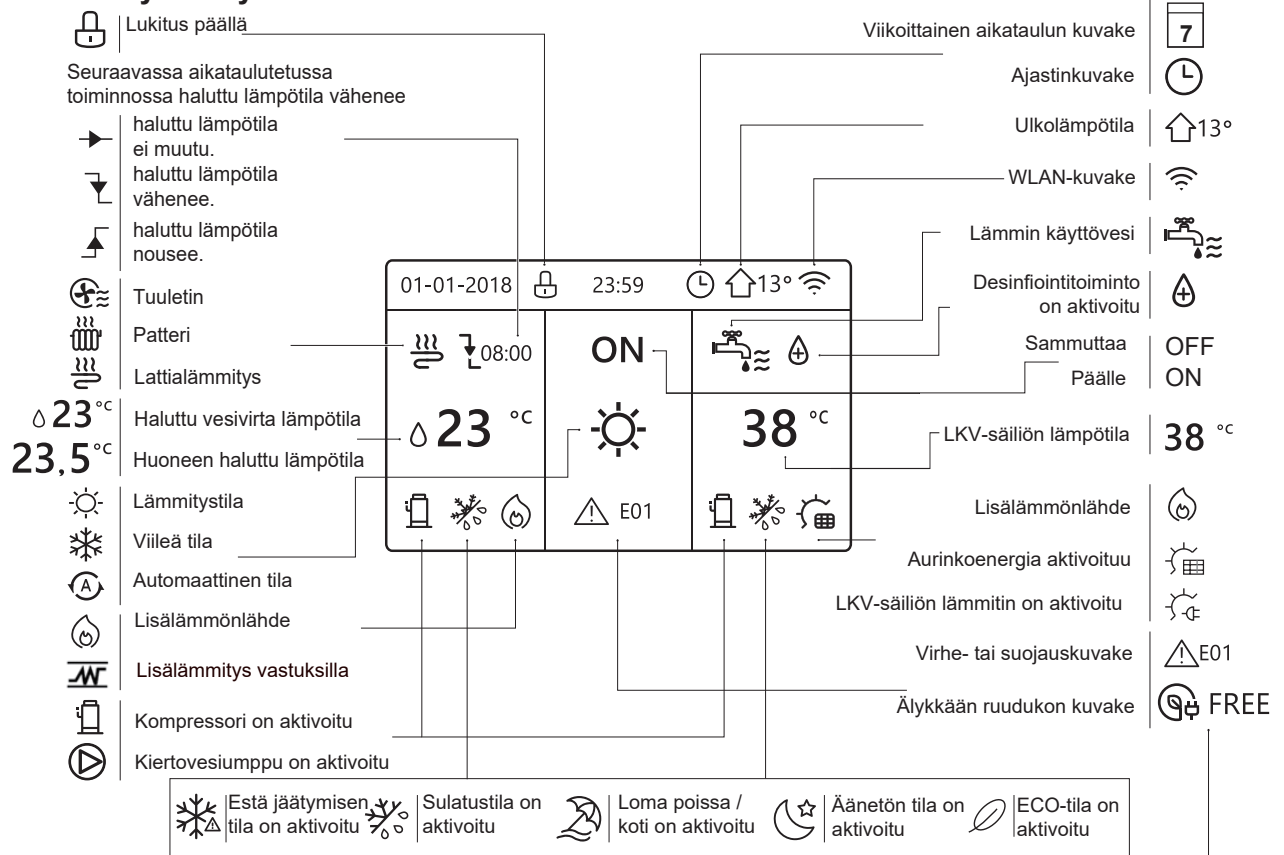

	Tuuletin	Patteri	Lattialämmitys	Lämmin käyttövesi
ON				
OFF				

	Ilmainen sähkö	Verkkovirta	Huippuvirta
Älykäs sähköverkko			

3 Näytön käyttö

Kun kytket langallisen ohjaimen päälle, järjestelmä siirtyy kielen valintasivulle. Voit valita haluamasi kielen ja siirtyä sitten kotisivulle painamalla OK. Jos et paina OK 60 sekunnissa, järjestelmä siirtyy valitulla kielellä.

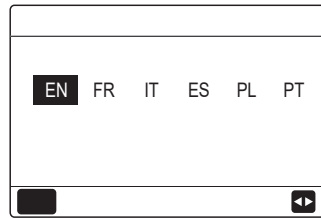

Voit käyttää näyttösiivuja lukemaan ja muuttamaan päivittäiseen käyttöön tarkoitettuja asetuksia. Mitä voit nähdä ja tehdä näyttösiivulla, kuvataan tarvittaessa. Järjestelmän asettelusta riippuen seuraavat näyttösiivut voivat olla mahdollisia:

- Huoneen haluttu lämpötila (ROOM)
- Veden virtauksen haluttu lämpötila (MAIN)
- DHW-säiliön todellinen lämpötila (TANK) DHW = kuumaa käyttövesi

Sivu 1 :

Jos WATER FLOW TEMP. on asetettu YES ja ROOM TEMP. on asetettu NO-asetukseksi. (Katso " FOR SERVICEMAN " > " TEMP. TYPE SETTING" kohdasta " Asennusohje"). Järjestelmällä on toiminto, mukaan lukien lattialämmitys ja käyttövesi, sivu 1 tulee näkyviin:

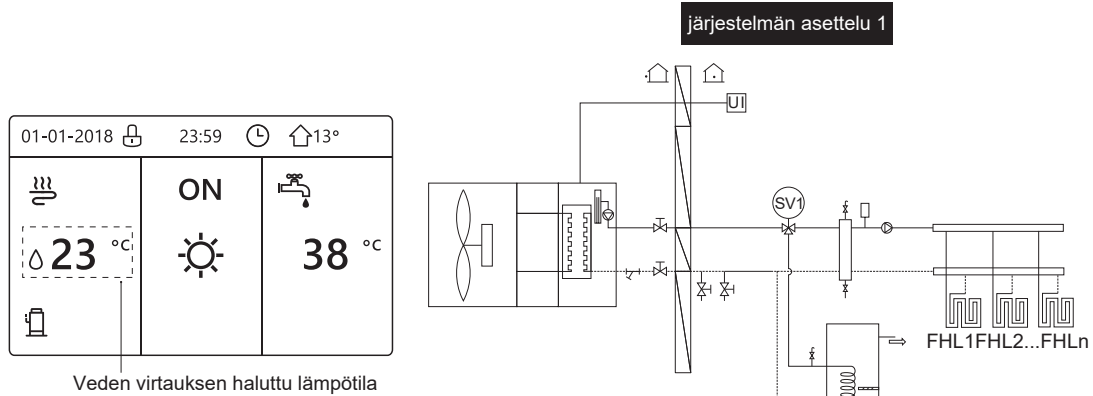

HUOM

Kaikkia käyttöohje kuvia käytetään selittämään, ruudun varsinaisilla sivuilla voi olla eroja.

sivu 2 :

Jos WATER FLOW TEMP. on NON ja ROOM TEMP. on asetettu YES (Katso "FOR SERVICEMAN" > "TEMP. TYPE SETTING" kohdasta "Asennusohje").

Järjestelmällä on toiminto, mukaan lukien lattialämmitys ja lämmin vesi, sivu 2 tulee näkyviin:

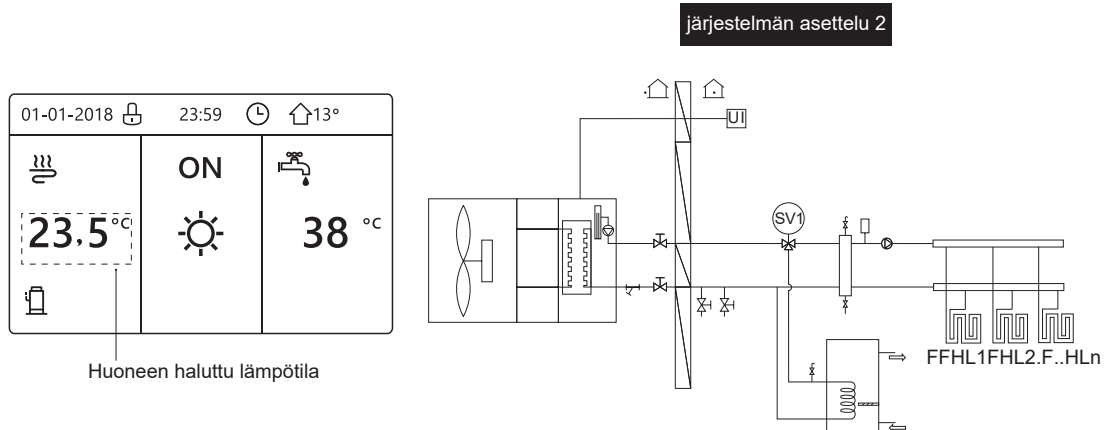

HUOM

Langallinen ohjain tulisi asentaa lattialämmityshuoneeseen huoneen lämpötilan tarkistamiseksi.

sivu 3:

Jos DHW MODE on asetettu NON (See "FOR SERVICEMAN" > "DHW MODE SETTING" in "Installation manual", ja jos "WATER FLOW TEMP." on asetettu YES, "ROOM TEMP." on asetettu YES, (Katso "FOR SERVICEMAN" > "TEMP. TYPE SETTING" kohdassa "Asennusohje"). Siellä on pääsivu ja lisäsivu. Järjestelmällä on toiminto, mukaan lukien lattialämmitys ja tuulettimen käänin tilalämmitys, sivu 3 ilmestyy:

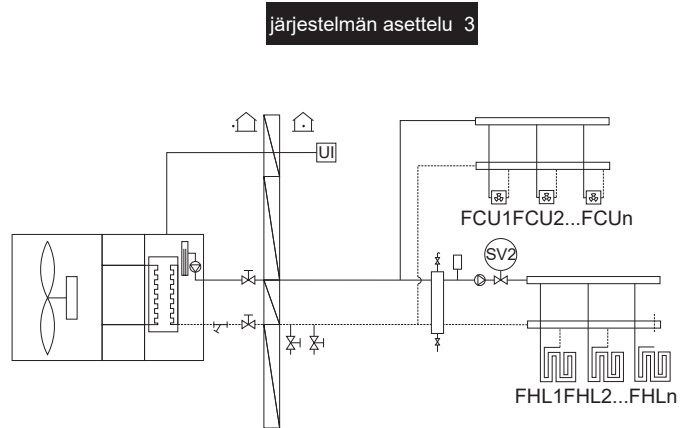
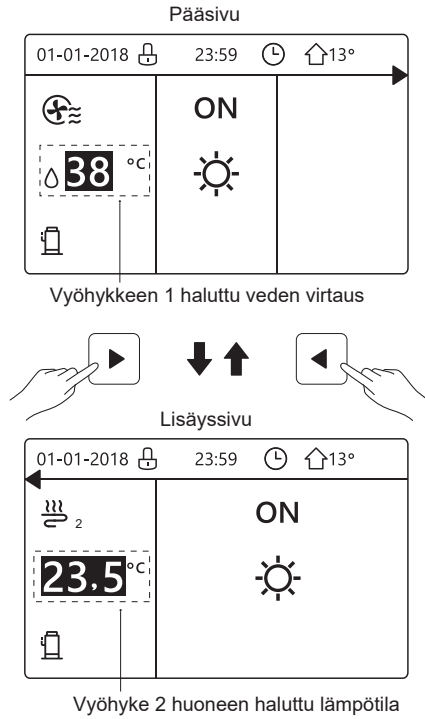

sivu 4 :

Jos HUONETERMOSTAATTI on asetettu DOUBLE ZONE 1 tai DOUBLE ZONE 2 on asetettu KYLLÄ. Tulee pääsivu ja lisäys sivu. Järjestelmässä on toiminnot mukaan lukien lattijäähdytys, tuulettinpatterin tilan jäähdytys ja käyttövesi, sivu 4 ilmestyy:

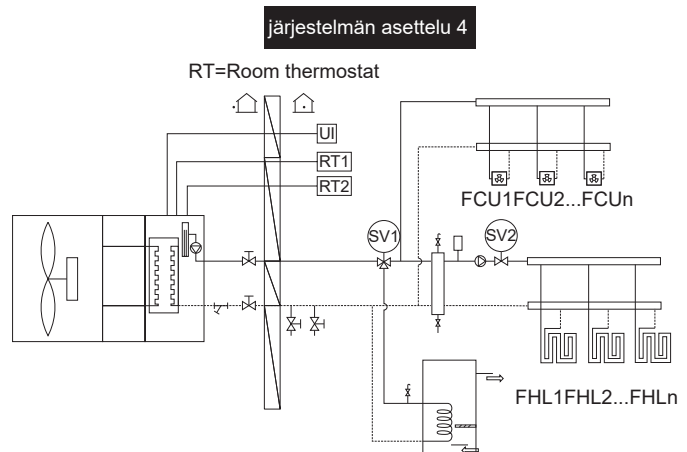
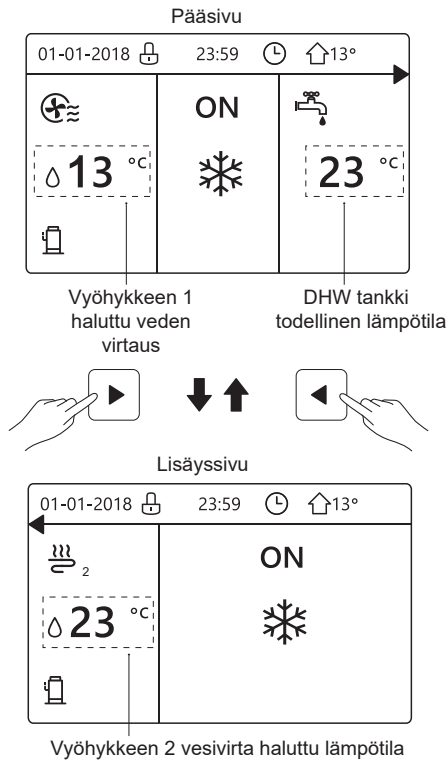

4 VALIKKORAKENNE

4.1 Tietoja valikkorakenteesta

Valikkorakenteen avulla voit lukea ja määrittää asetuksia, joita EI ole tarkoitettu päivittäiseen käyttöön.

Mitä voit nähdä ja tehdä valikkorakenteessa, kuvataan soveltuvin osin. Katso yleiskatsaus valikkorakenteesta kohdasta "7 Valikkorakenne: Yleiskatsaus".

4.2 Siirry valikkorakenteeseen

Paina näyttö sivulla "MENU".

Tulos: Valikkorakenne tulee näkyviin:

MENU	1/2
OPERATION MODE	
PRESET TEMPERATURE	
DOMESTIC HOT WATER(DHW)	
SCHEDULE	
OPTIONS	
CHILD LOCK	
OK ENTER	

MENU	2/2
SERVICE INFORMATION	
OPERATION PARAMRTER	
FOR SERVICEMAN	
WLAN SETTING	
OK ENTER	

4.3 Siirtyminen valikkorakenteessa





Käytä "▼", "▲" selata.



5 PERUSKÄYTTÖ





5.1 Näytön lukituksen avaaminen

Jos kuvake  on näytöllä, ohjain on lukittu .

Seuraava sivu tulee näkyviin :





01-01-2018 	23:59	↑13°
 ON 		
23 °C 		38 °C
		

Paina mitä tahansa näppäintä, kuva  vilkku. Paina pitkään "UNLOCK" -näppäintä. Kuvake katoaa,  käyttöliittymää voidaan hallita.





01-01-2018 	23:59	↑13°
 ON 		
23 °C 		38 °C
		

Liitäntä lukittuu, jos käsittelyä ei käytetä pitkään aikaan (noin 120 sekuntia: se voidaan asettaa käyttöliittymällä, katso "6.7 SERVICE INFORMATION").

Jos käyttöliittymä on auki, paina pitkään "UNLOCK", liitäntä lukittuu.

01-01-2018	23:59	↑13°
 ON 		
23 °C 		38 °C
		

Pitkä painallus UNLOCK  ↓ ↑  Pitkä painallus UNLOCK





01-01-2018 	23:59	↑13°
 ON 		
23 °C 		38 °C
		



5.2 Säätimien kytkeminen ON/OFF (pälle / pois)

Kytke laite päälle tai pois päältä käyttöliittymällä tilan lämmitykseen tai jäähdytykseen.

Laitteen ON/OFF (PÄÄLLE/POIS) -asetusta voidaan ohjata liitäntällä, jos ROOM THERMOSTAT on NON. (katso "ROOM THERMOSTAT SETTING" in "asennusohje")

Paina "◀", "▶" sivulla, musta kohdistin tulee näkyviin:

01-01-2018	23:59	↑13°
  08:00 ON 		
23 °C 		38 °C
		

1) Kun kohdistin on tilan käyttötilan puolella (mukaan lukien  lämmitystila,  jäähdytystila ja automaattitila , paina "ON / OFF" -näppäintä kytkeäksesi tilan lämmityksen tai jäähdytyksen päälle / pois päältä.

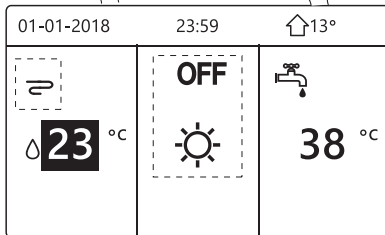
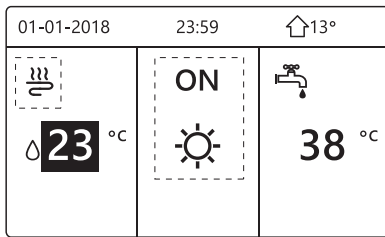

Jos DHW TYPE on asetettu NO, näytetään seuraavat sivut:

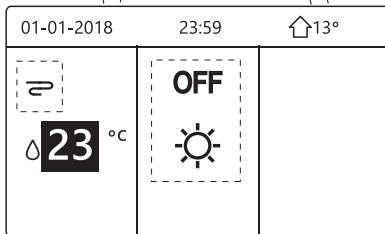
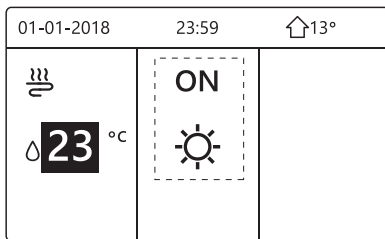

Jos TEMP. TYPE on asetettu ROOM TEMP., sitten seuraavat sivut tulevat näkyviin:

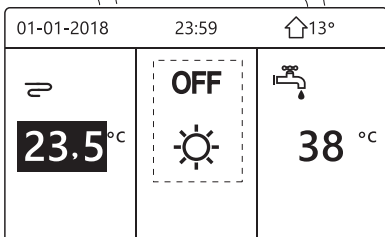
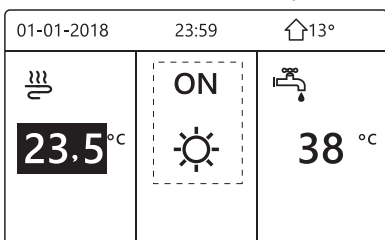

Kytke laite päälle tai pois päältä huonetermostaattilla tilan lämmitykseen tai jäähdytykseen.

① Huonetermostaattia ei ole asetettu EI -asetukseksi (katso "HUONEEN TERMOSTAATIN ASETUS" kohdassa "Asennusopas"). Huonetermostaatti kytkee tilan lämmityksen tai jäähdytyksen päälle tai pois päältä, paina käyttöliittymän ON / OFF-painiketta, seuraava sivu tulee näkyviin:

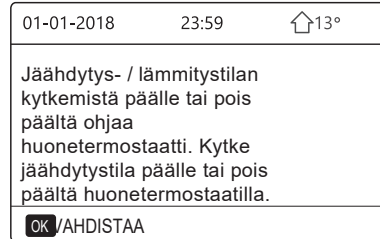

② Huonetermostaatti on KAKSOISVYÖHYKE (katso "HUONEEN TERMOSTAATIN ASETUS" kohdassa "Asennusopas"). Puhallinkonvektorin huonetermostaatti on kytketty pois päältä, huonetermostaatti lattialämmitykselle on kytketty päälle ja laite on käynnissä, mutta näyttö on pois päältä. Seuraava sivu näytetään:

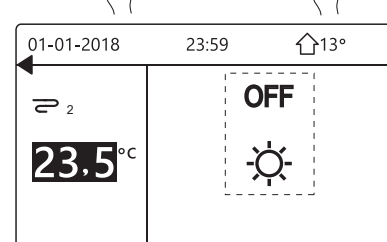
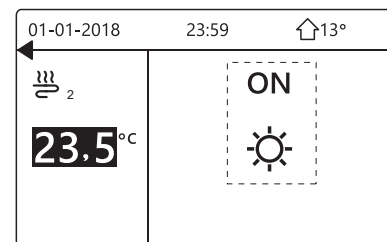
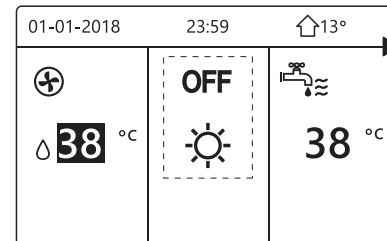
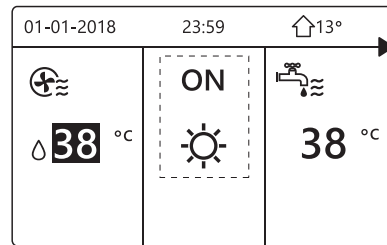

Kytke laite päälle tai pois päältä käyttövesi. Paina sivulla "▶", "▼", "▲", musta kohdistin tulee näkyviin:

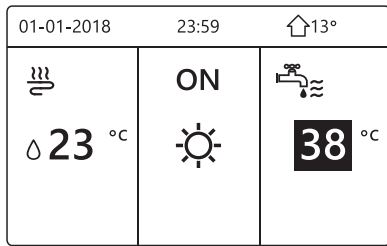

2) Kun kohdistin on käyttöveden tilan lämpötilassa. Kytke käyttöveden tila päälle / pois painamalla "ON / OFF" -näppäintä.

Jos avaruuden toimintatila on ON, seuraavat sivut näytetään:

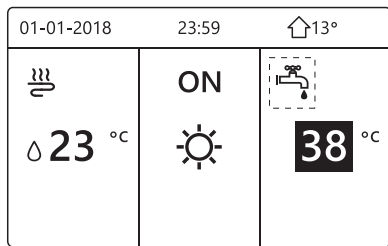
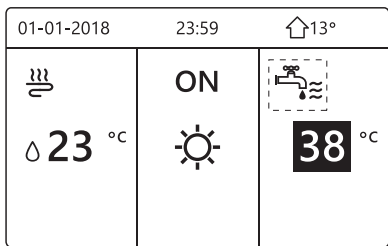

Jos avaruuden toimintatila on OFF, seuraavat sivut näytetään:

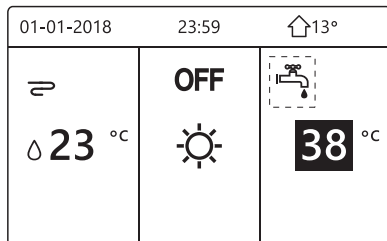
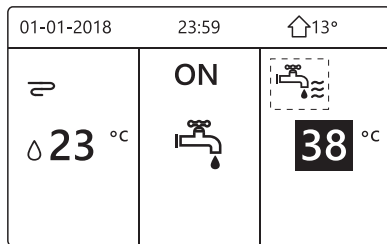

5.3 Lämpötilan säätäminen

Paina sivulla "◀", "▲", musta kohdistin tulee näkyviin:

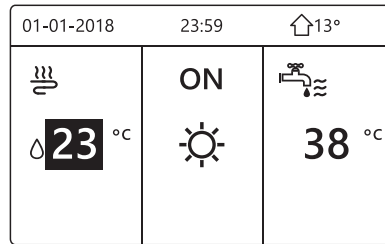

- Jos kohdistin on lämpötilan kohdalla, valitse "◀", "▶", "▲" ja säädä lämpötilaa käyttämällä "▼", "▲".

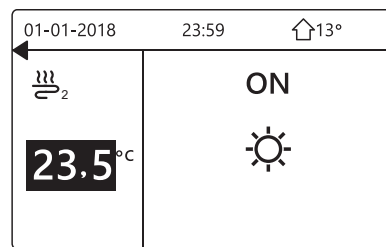
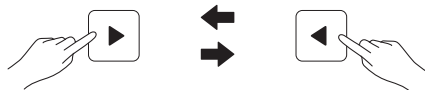
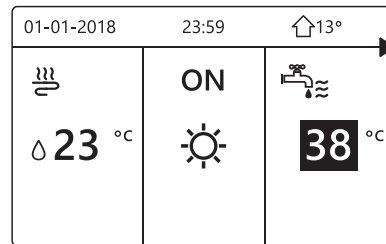
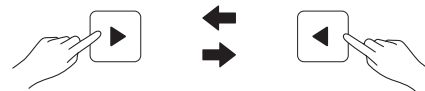
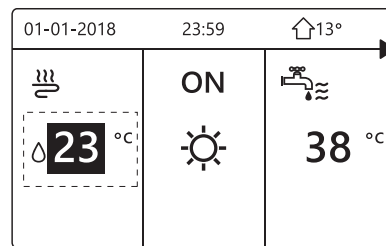

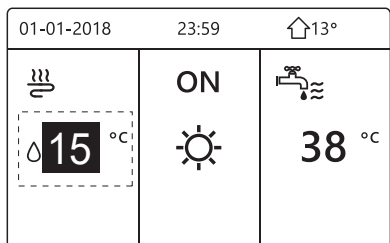
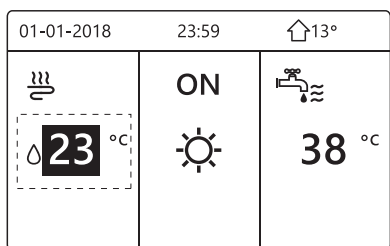

5.4 Peruskäyttötilan säätäminen

- Peruskäyttötilan säätäminen käyttöliittymän avulla Siirry kohtaan "MENU" > "OPERATION MODE". Paina "OK", seuraava sivu tulee näkyviin:

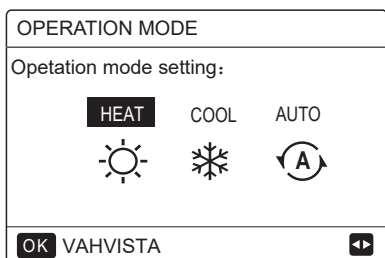

- Valittavissa on kolme tilaa, mukaan lukien HEAT, COOL and AUTO mode. Käytä "◀", "▶" vierittääkseen, valitse "OK" valitaksesi. Vaikka et paina OK-painiketta ja poistu sivulta painamalla BACK-painiketta, tila olisi edelleen tehokas, jos kohdistin olisi siirretty käyttötilaan.

Jos tilassa on vain HEAT(COOL) seuraava sivu tulee näkyviin :

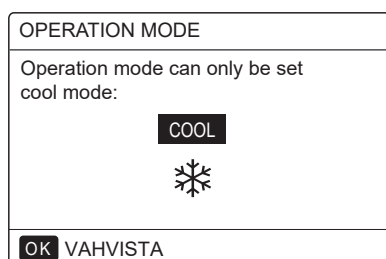
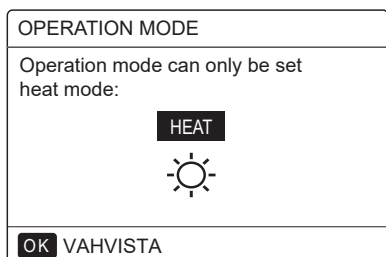

- Toimintatila ei voi muuttua.

Jos valitset	Sitten perus toimintatila on ...
HEAT	Lämmitystila
COOL	Jäähdytystila
AUTO	Ohjelmisto muuttaa automaattisesti ulkolämpötilan perusteella (ja riippuen asennusohjelman sisäilman lämpötilasta) ja ottaa huomioon kuukausittaiset rajoitukset. Huomaa: Automaattinen vaihto on mahdollista vain tietyissä olosuhteissa. Katso kohta "FOR SERVICEMAN">"AUTO MODE SETTING" in "Installation manual".

- Säädä tilan käyttötilaa huonetermostaattilla, katso "ROOM THERMOSTAT" päällä "Installation manual". Siirry kohtaan "MENU">"OPERATION MODE", jos painat mitä tahansa näppäintä valitaksesi tai säätääksesi, sivu tulee näkyviin:

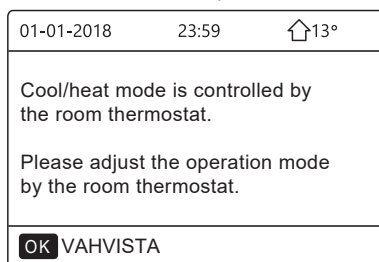

6 TOIMENPIDE

6.1 Toimintatila

Katso "5.4 Perustilan säätäminen"

6.2 Esiasetettu lämpötila

PRESET TEMPERATUR PRESET TEMPERATURER on PRESET TEMP.\ER on PRESET TEMP.\ WEATHER TEMP. SÄÄDÄ LÄMP. SET\ECO MODE 3 kohdetta. \ECO MODE 3 kohdetta

6.2.1 PRESET TEMP.

PRESET TEMP. Toimintoa käytetään asettamaan eri lämpötila eri aikaan, kun lämmitystila tai jäähdytystila on päällä.

PRESET TEMP. =PRESET TEMPERATURER

PRESET TEMP. toiminto ei ole käytössä näissä olosuhteissa.

1) AUTO -tila on käynnissä.

2) TIMER tai WEEKLY SCHEDULE -tila on käynnissä.

Siirry kohtaan "MENU" > "PRESTE TEMPERATURE" >"PRESET TEMP". Paina "OK".

Seuraava sivu tulee näkyviin:

PRESET TEMPERATURE			1/2
PRESET TEMP.	WEATHER TEMP.SET	ECO MODE	
NO.	TIME	TEMP.	
1	<input type="checkbox"/>	00:00	25°C
2	<input type="checkbox"/>	00:00	25°C
3	<input type="checkbox"/>	00:00	25°C
			<input type="button" value="↩"/> <input type="button" value="↪"/>

PRESET TEMPERATURE			2/2
PRESET TEMP.	WEATHER TEMP.SET	ECO MODE	
NO.	TIME	TEMP.	
4	<input type="checkbox"/>	00:00	25°C
5	<input type="checkbox"/>	00:00	25°C
6	<input type="checkbox"/>	00:00	25°C
			<input type="button" value="↩"/> <input type="button" value="↪"/>

Kun kaksoisvyöhyke on aktivoitu, PERSET TEMP. toiminto toimii vain vyöhykkeellä 1.

käytä "◀", "▶", "▼", "▲" vierittäaksesi ja käytä "▼", "▲" säätääksesi aikaa ja lämpötilaa. Kun kohdistin on kohdassa "■", seuraa seuraava sivu:





PRESET TEMPERATURE			1/2
PRESET TEMP.	WEATHER TEMP.SET	ECO MODE	
NO.	TIME	TEMP.	
1	<input checked="" type="checkbox"/>	00:00	25°C
2	<input type="checkbox"/>	00:00	25°C
3	<input type="checkbox"/>	00:00	25°C
OK <input checked="" type="checkbox"/> VALITSE			<input type="button" value="↩"/> <input type="button" value="↪"/>

Painat "OK" ja "■" muuttuu "☑". Ajustin 1 on valittu. Painat "OK" uudelleen, ja " " muuttuu "■". Ajustin 1 ei ole valittuna.

PRESET TEMPERATURE			1/2
PRESET TEMP.	WEATHER TEMP.SET	ECO MODE	
NO.	TIME	TEMP.	
1	<input checked="" type="checkbox"/>	08:00	35°C
2	<input checked="" type="checkbox"/>	12:00	25°C
3	<input checked="" type="checkbox"/>	15:00	35°C
OK <input type="checkbox"/> PERUUTAA			<input type="button" value="↩"/> <input type="button" value="↪"/>

Käytä "◀", "▶", "▼", "▲" vierittäaksesi ja säädä aikaa ja lämpötilaa "▼", "▲" -toiminnolla. kuusi lämpötilaa voidaan asettaa.

Esimerkiksi: Nyt aika on 8:00 ja lämpötila on 30°C. Me asetimme PRESET TEMP seuraavan taulukon mukaisesti. Seuraava sivu tulee näkyviin:

01-01-2018		8:00	↑ 13°
 08:00	ON		
 25 °C			
			

NO.	TIME	TEMPER
1	8:00	35°C
2	12:00	25°C
3	15:00	35°C
4	18:00	25°C
5	20:00	35°C
6	23:00	25°C

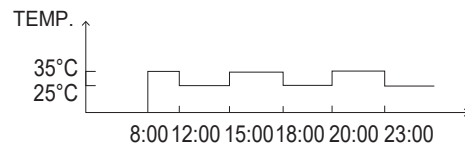

INFORMAATIO

Kun tilan toimintatilaa muutetaan, PRESET TEMP. sammuu automaattisesti.

PRESET TEMP. toimintoa voidaan käyttää lämmitystilassa tai viileässä tilassa. Mutta jos toimintatilaa muutetaan PRESET TEMP. toiminto on nollattava uudelleen.

Käynnissä oleva esiasetettu lämpötila on virheellinen, kun laite on OFF päältä. Se toimii seuraavan asetetun lämpötilan mukaan, kun laite käynnistyy uudelleen.

6.2.2 WEATHER TEMP. SET

- WEATHER TEMP. SET= SÄÄN LÄMPÖTILA
- WEATHER TEMP.SET Toimintoa käytetään asettamaan haluttu veden menolämpötila ulkoilman lämpötilasta riippuen. Lämpimämmän sään aikana lämmitystä alennetaan. Energian säästämiseksi säälämpötilan asetus voi laskea haluttua veden menolämpötilaa, kun ulkoilman lämpötila nousee lämmityksessä. -tilassa.

Mene "MENU" > "PRESET TEMPERATURE" > "WEATHER TEMP. SET". Paina 'OK'.

Seuraava sivu tulee näkyviin :

PRESET TEMPERATURE		
PRESET TEMP.	WEATHER TEMP.SET	ECO MODE
ZONE1 C-MODE LOW TEMP.		OFF
ZONE1 H-MODE LOW TEMP.		OFF
ZONE2 C-MODE LOW TEMP.		OFF
ZONE2 H-MODE LOW TEMP.		OFF
ON/OFF ON/OFF		

i INFORMAATIO

- WEATHER TEMP. SET on neljä erilaista käyrää:
 - korkean lämpötilan käyrä lämmitykseen,
 - matalan lämpötilan käyrä lämmitykseen,
 - korkean lämpötilan käyrä jäähdytykseen,
 - matalan lämpötilan käyrä jäähdytysasetus.
 Sillä on korkean lämpötilan käyrä lämmitykseen vain, jos korkea lämpötila on asetettu lämmitykseen.
 Sillä on matalan lämpötilan käyrä lämmitykseen vain, jos matala lämpötila on asetettu lämmitykseen.
 Sillä on korkean lämpötilan käyrä vain jäähdytystä varten, jos korkea lämpötila on asetettu jäähdytykseen.
 Siinä on matalan lämpötilan käyrä jäähdytystä varten, jos matala lämpötila on asetettu jäähdytykseen.
- Katso "FOR SERVICEMAN"> "COOL MODE SETTING" and > "HEAT MODE SETTING" in "Installation manual".
- Haluttua lämpötilaa (T1S) ei voida säätää, kun lämpötilakäyrä on asetettu ON.

- Jos haluat käyttää lämpötilaa vyöhykkeellä 1, valitse "ZONE1 H-MODE LOW TEMP.". Jos haluat käyttää viileää tilaa vyöhykkeellä 1, valitse "ZONE1 C-MODE LOW TEMP.". Jos valitset "ON", seuraava sivu tulee näkyviin:

WEATHER TEMP. SET	
WEATHER TEMP. SET TYPE:	
1	2
3	4
5	6
7	8
9	
OK VAHVISTA	

Käytä '◀', '▶' vierittääksesi. Paina 'OK' valitaksesi

PRESET TEMPERATURE		
PRESET TEMP.	WEATHER TEMP.SET	ECO MODE
ZONE1 C-MODE LOW TEMP.		ON
ZONE1 H-MODE LOW TEMP.		OFF
ZONE2 C-MODE LOW TEMP.		OFF
ZONE2 H-MODE LOW TEMP.		OFF
ON/OFF ON/OFF		

- Jos sää TEMP.SET on aktivoitu, haluttua lämpötilaa ei voida säätää käyttöliittymässä. Säädä lämpötilaa kotisivulla painamalla "▼", "▲". Seuraava sivu tulee näkyviin:

01-01-2018	23:59	↑13°
Weather temp.set function is on. Do you want to turn off it?		
NO		YES
OK VAHVISTA		

Siirry kohtaan "NO", palaa kotisivulle painamalla "OK", siirry kohtaan "YES", paina "OK" palauttaaksesi WEATHER TEMOP. SET.

PRESET TEMPERATURE		
PRESET TEMP.	WEATHER TEMP.SET	ECO MODE
ZONE1 C-MODE LOW TEMP.		OFF
ZONE1 H-MODE LOW TEMP.		OFF
ZONE2 C-MODE LOW TEMP.		OFF
ZONE2 H-MODE LOW TEMP.		OFF
ON/OFF ON/OFF		

6.2.3 ECO MODE

ECO MODE -toimintoa käytetään energian säästämiseen. Siirry kohtaan "MENU" > "PRESET TEMPERATURE" > "ECO MODE". Paina "OK". Seuraava sivu tulee näkyviin:

PRESET TEMPERATURE	
PRESET TEMP.	WEATHER TEMP.SET
CURRENT STATE	
ECO TIMER	OFF
START	08:00
END	19:00
ON/OFF ON/OFF	

Paina "ON / OFF". Seuraava sivu tulee näkyviin:

ECO MODE SET	
ECO MODE SET TYPE:	
1	2
3	4
5	6
7	8
9	
OK VAHVISTA	

Käytä '◀', '▶' vierittääksesi .Paina 'OK' valitaksesi. Seuraava sivu tulee näkyviin:

PRESET TEMPERATURE		
PRESET TEMP.	WEATHER TEMP.SET	ECO MODE
CURRENT STATE		ON
ECO TIMER		OFF
START		08:00
END		19:00
ON/OFF		ON/OFF

Käytä " ON / OFF " kytkeäksesi päälle tai pois päältä ja käytä '▼', '▲' vierittääksesi.

PRESET TEMPERATURE		
PRESET TEMP.	WEATHER TEMP.SET	ECO MODE
CURRENT STATE		OFF
ECO TIMER		ON
START		08:00
END		19:00
SÄÄDÄ		

Kun kohdistin on "START" - tai "END" -kohdassa, voit vierittää ja käyttää "▼" käyttämällä '◀', '▶', '▼', '▲' 'scr' '▲', '▲' säätääksesi aikaa.

INFORMAATIO

- ECO MODE asetettu on kahdenlaisia käyrät:
1. korkean lämpötilan käyrä lämmitykseen,
2. matalan lämpötilan käyrä lämmitykseen,
Sillä on korkean lämpötilan käyrä lämmitykseen vain, jos korkea lämpötila on asetettu lämmitykseen.
Sillä on matalan lämpötilan käyrä lämmitykseen vain, jos matala lämpötila on asetettu lämmitykseen.
- Katso "FOR SERVICEMAN">"HEAT MODE SETTING" "Asennusohjeesta".
- Haluttua lämpötilaa (T1S) ei voida säätää, kun ECO-tila on ON.
- Voit valita matalan tai korkean lämpötilan asetuksen lämmitykseen nähdäksesi "Taulu 1~2".
- Jos ECO MODE on ON ja ECO TIMER on OFF, laite käyttää ECO-tilaa koko ajan.
- Jos ECO MODE on ON ja ECO TIMER on ON, yksikkö ajaa ECO-tilaa aloitus- ja lopetusajan mukaan.

6.3 Kuumaa käyttövettä(DHW)

DHW -tila koostuu tyypillisesti seuraavista:

- 1) DISINFECT (desinfioida)
- 2) FAST DHW (nopea käyttöveden lämmitys)
- 3) TANK HEATER (säiliölämmitin)
- 4) DHW PUMP (käyttöveden lämmittimen pumppu)

6.3.1 Desinfointi

DISINFECT-toimintoa käytetään legionellan tappamiseen. Desinfointitoiminnolla säiliön lämpötila saavutetaan 65 ~ 70 °C väkisin. Desinfointilämpötila asetetaan kohdassa FOR SERVICEMAN. Katso "FOR SERVICEMAN" > "DHW MODE" > "DISINFECT" kohdassa "Asennus- ja käyttöopas (M-therm split split -yksikkö) .

Siirry kohtaan "MENU" > "DOMESTIC HOT WATER" > "DISINFECT". Paina "OK". Seuraava sivu tulee näkyviin:

DOMESTIC HOT WATER (DHW)			
DIS-INFECT	FAST DHW	TANK HEATER	DHW PUMP
CURRENT STATE			ON
OPERATE DAY			FRI
START			23:00
ON/OFF			ON/OFF



DOMESTIC HOT WATER (DHW)			
DIS-INFECT	FAST DHW	TANK HEATER	DHW PUMP
CURRENT STATE			OFF
OPERATE DAY			FRI
START			23:00
ON/OFF			ON/OFF

Käytä "◀", "▶", "▼", "▲" vierittääksesi ja käytä "▼", "▲" parametrien säätämiseen asettaessa " OPERATE DAY " ja START . Jos OPERATE DAY on asetettu FRIDAY ja START on asetettu 23:00, desinfointitoiminto on aktiivinen perjantaina klo
Jos desinfointitoiminto on käynnissä, seuraava sivu tulee näkyviin:

01-01-2018 23:59 13°		
23.5 °C	ON	38 °C

6.3.2 Nopea DHW

The FAST DHW-toimintoa käytetään pakottamaan järjestelmä toimimaan DHW tilassa.

Lämpöpumppu ja lisälämmitin tai lisälämmitin toimivat yhdessä DHW-tilassa, ja DHW haluttu lämpötila muutetaan arvoon 60 °C.

Mene MENU> DOMESTIC HOT WATER >FAST DHW. Paina "OK":

DOMESTIC HOT WATER (DHW)			
DIS-INFECT	FAST DHW	TANK HEATER	DHW PUMP
CURRENT STATE			ON
ON/OFF ON/OFF			



DOMESTIC HOT WATER (DHW)			
DIS-INFECT	FAST DHW	TANK HEATER	DHW PUMP
CURRENT STATE			OFF
ON/OFF ON/OFF			

Käytä "ON/OFF" -näppäintä valitaksesi ON tai OFF.

i INFORMAATIO

Jos CURRENT STATE on OFF, FAST DHW on virheellinen ja jos CURRENT STATE on ON, FAST DHW toiminto on tehokas. FAST DHW toiminto on kerran tehokas.

6.3.3 TANK HEATER

Säiliön lämmitintointoa käytetään pakottamaan säiliön lämmitin lämmittämään säiliössä olevaa vettä. Samassa tilanteessa jäähdytys tai lämmitys vaaditaan ja lämpöpumppujärjestelmä toimii jäähdytykseen tai lämmitykseen, mutta kuumalle vedelle on edelleen kysyntää.

Vaikka lämpöpumppujärjestelmä epäonnistuu, TANK HEATER voidaan käyttää lämmittämään vettä säiliössä.

Mene "MENU" > "DOMESTIC HOT WATER" > "TANK HEATER". Paina "OK".

DOMESTIC HOT WATER (DHW)			
DIS-INFECT	FAST DHW	TANK HEATER	DHW PUMP
CURRENT STATE			ON
ON/OFF ON/OFF			



DOMESTIC HOT WATER (DHW)			
DIS-INFECT	FAST DHW	TANK HEATER	DHW PUMP
CURRENT STATE			OFF
ON/OFF ON/OFF			

Käytä "ON / OFF" valitaksesi PÄÄLLE tai POIS. Käytä "BACK" poistuaksesi.

Jos TANK HEATER toimii, seuraava sivu tulee näkyviin:

01-01-2018	23:59	🏠 13°
☁️	ON	🚰
🌡️ 23 °C	☀️	38 °C
		🔌

i INFORMAATIO

Jos CURRENT STATE on pois päältä, TANK HEATER on virheellinen.

Jos T5 (säiliön anturi) on vika, säiliön lämmitin ei voi toimia.

6.3.4 DHW Pumppu

DHW PUMP-toimintoa käytetään vesiverkon veden palauttamiseen. Mene "MENU" > "DOMESTIC HOT WATER"

> "DHW PUMP". Paina "OK". Seuraava sivu tulee näkyviin:

DOMESTIC HOT WATER (DHW) 1/2			
DIS-INFECT	FAST DHW	TANK HEATER	DHW PUMP
NO.	START	NO.	START
T1 <input type="checkbox"/>	00:00	T4 <input type="checkbox"/>	00:00
T2 <input type="checkbox"/>	00:00	T5 <input type="checkbox"/>	00:00
T3 <input type="checkbox"/>	00:00	T6 <input type="checkbox"/>	00:00

DOMESTIC HOT WATER (DHW) 2/2			
DIS-INFECT	FAST DHW	TANK HEATER	DHW PUMP
NO.	START	NO.	START
T7 <input type="checkbox"/>	00:00	T10 <input type="checkbox"/>	00:00
T8 <input type="checkbox"/>	00:00	T11 <input type="checkbox"/>	00:00
T9 <input type="checkbox"/>	00:00	T12 <input type="checkbox"/>	00:00

Muuttaa "■", paina "OK" valitse tai poista valinta. (ajastin on valittu. ajastinta ei ole valittu.)

DOMESTIC HOT WATER (DHW) 1/2			
DIS-INFECT	FAST DHW	TANK HEATER	DHW PUMP
NO.	START	NO.	START
T1 <input checked="" type="checkbox"/>	00:00	T4 <input type="checkbox"/>	00:00
T2 <input type="checkbox"/>	00:00	T5 <input type="checkbox"/>	00:00
T3 <input type="checkbox"/>	00:00	T6 <input type="checkbox"/>	00:00

Käytä "◀", "▶", "▼", "▲" vierittääksesi ja käytä "▼", "▲" parametrien säätämiseen.

Esimerkiksi: olet asettanut parametrin DHW PUMP (Katso "FOR SERVICEMAN"> DHW MODE SETTING" kohdasta "Asennusopas"). PUMP RUNNING TIME on 30 minuuttia. Aseta seuraavasti:

NO.	START
1	6:00
2	7:00
3	8:00
4	9:00

The PUMP will run as follows:

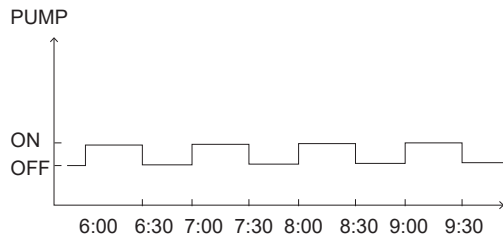

6.4 Ajastus

SCHEDULE valikkosisältö seuraavasti :

- 1) TIMER (ajastin)
- 2) WEEKLY SCHEDULE (viikkoajastus)
- 3) SCHEDULE CHECK (aikataulutarkistus)
- 4) CANCEL TIMER (peruuta ajastin)

6.4.1 Ajastus

Jos viikkoajastus on päällä, ajastin on pois päältä myöhempi asetus on voimassa. Jos ajastin on aktivoitu, ☹ näkyy näytössä.

SCHEDULE 1/2				
TIMER	WEEKLY SCHEDULE	SCHEDULE CHECK	CANCEL TIMER	
NO.	START	END	MODE	TEMP
1 <input type="checkbox"/>	00:00	00:00	HEAT	0°C
2 <input type="checkbox"/>	00:00	00:00	HEAT	0°C
3 <input type="checkbox"/>	00:00	00:00	HEAT	0°C

SCHEDULE 2/2				
TIMER	WEEKLY SCHEDULE	SCHEDULE CHECK	CANCEL TIMER	
NO.	START	END	MODE	TEMP
4 <input type="checkbox"/>	00:00	00:00	HEAT	0°C
5 <input type="checkbox"/>	00:00	00:00	HEAT	0°C
6 <input type="checkbox"/>	00:00	00:00	HEAT	0°C

- Käytä "◀", "▶", "▼", "▲" vierittääksesi ja käytä "▼", "▲" säätääksesi aikaa, tilaa ja lämpötilaa.

Siirry kohtaan "■", paina "OK" valitaksesi tai poistaaksesi valinnan ajastin on valittu ajastinta ei ole valittu.)

Jos haluat peruuttaa TIMER, siirrä kohdistimen kohtaan "■", paina "OK", muuttu ,ajastus on virheellinen.

Jos asetat alkamisajan myöhemmäksi kuin lopetus aika tai lämpötila on tilan ulkopuolella. Seuraava sivu tulee näkyviin:

SCHEDULE			
TIMER	WEEKLY SCHEDULE	SCHEDULE CHECK	CANCEL TIMER
Timer1 is useless.			
Please check the timer setting and temperature setting.			
<input checked="" type="checkbox"/> OK VAHVISTAA			

Ajastin 1 on hyödytön.

Tarkista ajastimen ja lämpötilan asetus.

Esimerkki :

Kuusi ajastus asetetaan seuraavasti :

NO.	START	END	MODE	TEMP
T1	1: 00	3: 00	DHW	50°C
T2	7: 00	9: 00	HEAT	28°C
T3	11: 30	13: 00	COOL	20°C
T4	14: 00	16: 00	HEAT	28°C
T5	15: 00	19: 00	COOL	20°C
T6	18: 00	23: 30	DHW	50°C

Yksikkö toimii seuraavasti:

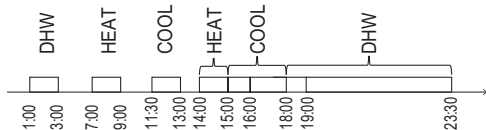

Säätimen toiminta täyttöaikana:

TIME	The operatin of the controller
1: 00	DHW mode is turned ON
3: 00	DHW mode is turned OFF
7: 00	HEAT MODE is turned ON
9: 00	HEAT MODE is turned OFF
11: 30	COOL MODE is turned ON
13: 00	COOL MODE is turned OFF
14: 00	HEAT MODE is turned ON
15: 00	COOL MODE is turned ON and HEAT MODE is turned OFF
18: 00	DHW MODE is turned ON and COOL MODE is turned OFF
23: 30	DHW mode is turned OFF

i INFORMAATIO

Jos aloitusaika on sama kuin yhden ajastimen lopetusaika, ajastin on virheellinen.

6.4.2 Weekly schedule

Jos ajastintoiminto on päällä ja viikoittainen aikataulu on pois päältä, myöhempi asetus on voimassa. Jos WEEKLY SCHEDULE on aktivoitu **7** näkyy näytössä.

Mene "MENU" > "SCHEDULE" > "WEEKLY SCHEDULE". Paina "OK". Seuraava sivu tulee näkyviin:

SCHEDULE			
TIMER	WEEKLY SCHEDULE	SCHEDULE CHECK	CANCEL TIMER
MON.	TUE.	WED.	THU. FRI. SAT. SUN.
■	□	□	□ □ □ □ □ □ □
ENTER		CANCEL	
OK MON VALITTU		↕ ↔	

Valitse ensin viikonpäivät, jotka haluat ajoittaa. Käytä "◀", "▶" vierittääksesi, paina "OK" valitaksesi päivän poistaaksesi valinnan. "MON" tarkoittaa, että päivä on valittu, "MON" tarkoittaa, että päivää ei ole valittu.

i INFORMAATIO

On asetettava vähintään kaksi päivää, kun haluamme ottaa WEEKLY SCHEDULE-toiminto käyttöön.

SCHEDULE			
TIMER	WEEKLY SCHEDULE	SCHEDULE CHECK	CANCEL TIMER
MON.	TUE.	WED.	THU. FRI. SAT. SUN.
■	□	□	□ □ □ □ □ □ □
ENTER		CANCEL	
OK MON. ja FRI. VALITSE		↕ ↔	

Käytä "◀"tai "▶" SET-kohtaan, paina "ENTER". Maanantaista perjantaihin on valittu aikataulu ja niillä on sama aikataulu.

Seuraavat sivut ilmestyvät :

SCHEDULE				1/2
TIMER	WEEKLY SCHEDULE	SCHEDULE CHECK	CANCEL TIMER	
NO.	START	END	MODE	TEMP
1	□ 00:00	00:00	HEAT	0°C
2	□ 00:00	00:00	HEAT	0°C
3	□ 00:00	00:00	HEAT	0°C
				↕ ↔

SCHEDULE				2/2
TIMER	WEEKLY SCHEDULE	SCHEDULE CHECK	CANCEL TIMER	
NO.	START	END	MODE	TEMP
4	□ 00:00	00:00	HEAT	0°C
5	□ 00:00	00:00	HEAT	0°C
6	□ 00:00	00:00	HEAT	0°C
				↕ ↔

Käytä "◀", "▶", "▼", "▲" vierittääksesi ja säätääksesi aikaa, tilaa ja lämpötilaa. Ajastimet voidaan asettaa, mukaan lukien aloitus- ja lopetusaika, tila ja lämpötila. Tila sisältää lämmitystilaa, jäähdytystilaa ja käyttöveden.

Asetusmenetelmä viittaa ajastimen asetukseen. Lopetusajan on oltava myöhempi kuin aloitusaika, muuten tämä osoittaa, että ajastin on hyödytön.

6.4.3 Aikataulu tarkistus

aikataulutarkistus voi tarkistaa vain viikoittaisen aikataulun .

Mene "MENU" > "SCHEDULE" > "SCHEDULE' CHECK".
Paina "OK". Seuraava sivu tulee näkyviin:

SCHEDULE			
TIMER	WEEKLY SCHEDULE	SCHEDULE CHECK	CANCEL TIMER
WEEKLY SCHEDULE CHECK			
OK ENTER		↕ ↔	

WEEKLY SCHEDULE CHECK						
DAY	NO	MODE	SET	START	END	
MON	T1	<input type="checkbox"/>	HEAT	0°C	00:00	00:00
	T2	<input type="checkbox"/>	HEAT	0°C	00:00	00:00
	T3	<input type="checkbox"/>	HEAT	0°C	00:00	00:00
	T4	<input type="checkbox"/>	HEAT	0°C	00:00	00:00
	T5	<input type="checkbox"/>	HEAT	0°C	00:00	00:00
	T6	<input type="checkbox"/>	HEAT	0°C	00:00	00:00

Paina "▼", "▲", ajastin maanantaista sunnuntaihin ilmestyy:

6.4.4 CANCEL TIMER

Mene "MENU" > "SCHEDULE" > "CANCEL TIMER".
Paina "OK". Seuraava sivu tulee näkyviin:

SCHEDULE			
TIMER	WEEKLY SCHEDULE	SCHEDULE CHECK	CANCEL TIMER
Do you want to cancel the timer and weekly schedule?			
NO		YES	
OK ENTER		↕ ↔	

Käyttää "◀", "▶", "▼", "▲" siirtyä "YES", paina "OK" peruuttaaksesi ajastimen. Jos haluat poistua CANCEL TIMER, "BACK".

Jos TIMER tasi WEEKLY SCHEDULE on aktivoitu, ajastinkuvake "🕒" tai viikoittaisen aikataulun kuvake "7" näkyy näytössä.

01-01-2018	🔒	23:59	🕒	🏠 13°
🌊	ON	🔌	38 °C	
23,5 °C	☀️			

Jos TIMER or WEEKLY SCHEDULE on peruutettu , kuvake "🕒" tai "7" katoaa näytöltä.

01-01-2018	🔒	23:59	🏠 13°
🌊	ON	🔌	38 °C
23,5 °C	☀️		

INFORMAATIO

Sinun on nollattava AJASTIN/VIKKOAIKATAULU, jos muutat WATER FLOW TEMP. kohtaan ROOM TEMP. tai muutat ROOM TEMP. WATER FLOW TEMP. TIMER tai WEEKLY SCHEDULE on virheellinen, jos ROOM THERMOSTAT on vaikutus.

INFORMAATIO

- ECO tai COMFORT MODE on korkein prioriteetti, TIMER tai WEEKLY SCHEDULE on toinen prioriteetti ja PRESET TEMP. tai WEATHER TEMP. SET on alhaisin prioriteetti.
- TIMER tai WEEKLY SCHEDULE ei kelpaa, kun ECO tai COMFORT ovat voimassa. TIMER tai WEEKLY SCHEDULE aktivoidaan, kun ECO tai COMFORT ei ole käynnissä.
- TIMER tai WEEKLY SCHEDULE on virheellinen, kun ECO tai COMFORT on valittu. TIMER tai WEEKLY SCHEDULE on aktivoituu, kun ECO tai COMFORT ei ole käynnissä.
- TIMER ja WEEKLY SCHEDULE ovat samalla prioriteetilla. Myöhempi asetustoiminto on kelvollinen. PRESET TEMP. tulee kelvottomaksi, kun TIMER tai WEEKLY SCHEDULE on kelvollinen. WEATHER TEMP. SET TIMER tai WEEKLY SCHEDULE-asetus ei vaikuta asetukseen.
- PRESET TEMP. ja WATHER TEMP.SET ovat samalla prioriteetilla. Myöhempi asetustoiminto on kelvollinen.

INFORMAATIO

Kaikki ajastetuista kohdista (PRESET TEMP. , ECO/COMFORT, DISINFECT, DHW PUMP , TIMER, WEEKLY SCHEDULE, SILENCE MODE , HOLIDAY HOME), Vastaavan toiminnon ON/OFF voidaan aktivoida aloitus- ja lopetusajasta.

6.5 Vaihtoehdot

VALINNAT-valikon sisältö seuraavasti :

- 1) SILENT MODE (hiljainen tila)
- 2) HOLIDAY AWAY (loma poissa)
- 3) HOLIDAY HOME (loma-asunto)
- 4) BACKUP HEATER (varalämmitin)

6.5.1 Hiljainen tila

SILENT MODE -toimintoa käytetään vähentämään laitteen ääntä. Se vähentää kuitenkin myös järjestelmän lämmitys- / jäähdystehoja. Äänettömän tilan tasoja on kaksi. taso 2 on hiljaisempi kuin taso 1, ja myös lämmitys- tai jäähdysteho vähenee enemmän.

Hiljaista tilaa voidaan käyttää kahdella tavalla:

- 1) hiljainen tila koko ajan ;
- 2) hiljainen tila ajastimessa

- Siirry päänäytölle tarkistaaksesi, onko hiljainen tila käytössä. Jos hiljainen tila on käytössä "☾*" näytöllä näkyy.
- Siirry kohtaan "MENU" > "OPTIONS" > "SILENT MODE". Paina "OK". Seuraava sivu tulee näkyviin:

OPTIONS				1/2
SILENT MODE	HOLIDAY AWAY	HOLIDAY HOME	BACKUP HEATER	
CURRENT STATE				OFF
SILENT LEVEL				LEVEL 1
TIMER1 START				12:00
TIMER1 END				15:00
ON/OFF				ON/OFF

Käytä "ON/OFF" valitaksesi ON tai OFF.

Kuvaus:

Jos CURRENT STATE on OFF, SILENT MODE on virheellinen.

Kun valitset SILENT LEVEL ja painat "OK" tai "▶". Seuraava sivu tulee näkyviin:

OPTIONS				1/2
SILENT MODE	HOLIDAY AWAY	HOLIDAY HOME	BACKUP HEATER	
CURRENT STATE				ON
SILENT LEVEL				LEVEL 1
TIMER1 START				12:00
TIMER1 END				15:00
ADJUST				

TASO 1

OPTIONS				1/2
SILENT MODE	HOLIDAY AWAY	HOLIDAY HOME	BACKUP HEATER	
CURRENT STATE				ON
SILENT LEVEL				LEVEL 2
TIMER1 START				12:00
TIMER1 END				15:00
SÄÄDÄ				

TASO 2

Voit valita tason 1 tai 2 painikkeilla "▼" , "▲". Paina "OK".

Jos hiljainen TIMER on valittu, siirry painamalla "OK", seuraava sivu tulee näkyviin.

OPTIONS				2/2
SILENT MODE	HOLIDAY AWAY	HOLIDAY HOME	BACKUP HEATER	
TIMER1				OFF
TIMER2 START				22:00
TIMER2 END				07:00
TIMER2				OFF
SÄÄDÄ				

Asetuksissa on kaksi ajastinta. Siirry kohtaan "■", valitse "OK" tai poista valinta.

Jos molempia aikoja ei ole valittu, hiljainen tila toimii koko ajan, muuten se toimii ajan mukaan.

6.5.2 Loma pois

Jos lomamatkan tila on aktivoitu, ☾ näkyy näytöllä.

Loma pois -toimintoa käytetään estämään jäätyminen talvella ulkoloman aikana ja palauttamaan laite ennen loman loppua.

Siirry kohtaan "MENU" > "OPTIONS" > "HOLIDAY AWAY". Paina "OK". Seuraava sivu tulee näkyviin:

OPTIONS				1/2
SILENT MODE	HOLIDAY AWAY	HOLIDAY HOME	BACKUP HEATER	
CURRENT STATE				OFF
DHW MODE				ON
DISINFECT				ON
HEAT MODE				ON
ON/OFF				ON/OFF

OPTIONS				2/2
SILENT MODE	HOLIDAY AWAY	HOLIDAY HOME	BACKUP HEATER	
FROM				00-00-2000
UNTIL				00-00-2000
SÄÄDÄ				

Käyttöesimerkki: Menet pois talvella. Nykyinen päivämäärä on 2018-01-31, kaksi päivää myöhemmin on 2018-02-02, se on loman alkamispäivä.

Jos olet seuraavassa tilanteessa: Kahden päivän kuluttua menet pois 2 viikoksi talvella.

Haluat säästää energiaa, mutta estä talosi jäätyminen.

Sitten voit tehdä seuraavat toimet:

- 1) Määritä loma pois seuraavista asetuksista:
- 2) Aktivoi lomatilaa.

Siirry kohtaan "MENU" > "OPTIONS" > "HOLIDAY AWAY". Paina "OK".

Käytä "ON / OFF" valitaksesi "OFF" tai "ON" ja käytä "◀", "▶", "▼", "▲" vierittämään ja säätämään.

Setting	Value
Holiday away	ON
From	2 February 2018
Until	16 February 2018
Operation mode	Heating
disinfect	ON

i INFORMAATIO

- Jos DHW mode on loma-tilassa ON, Käyttäjän asettama desinfiointi on virheellinen
- Jos lomapoissaolotila on ON (päällä), ajastin ja viikkoaikataulu ovat virheellisiä paitsi poistuminen.
- Jos CURRENT STATE on OFF (pois), HOLIDAY AWAY on OFF.
- Jos CURRENT STATE on ON, HOLIDAY AWAY on ON.
- Kaukosäädin ei hyväksy käskyjä, kun lomamatkatila on ON.
- Desinfioi yksikkö viimeisen päivän kello 23.00, jos desinfiointi on ON.
- Lomamatkan tilassa aiemmin asetetut ilmastoön liittyvät käyrät ovat virheellisiä, ja käyrät tulevat automaattisesti voimaan lomamatkatilan päättymisen jälkeen.
- Esiasetettu lämpötila on virheellinen lomamatkan tilassa, mutta esiasetettu arvo näkyy edelleen pääsivulla.

6.5.3 Loma-asento

Lomatalotoimintoa käytetään poikkeamaan normaalista aikataulusta tarvitsematta muuttaa niitä kotiloman aikana.

Loman aikana voit käyttää lomamoodia poikkeaksesi normaalista aikataulustasi muuttamatta niitä.

Aika	Sitten...
Ennen lomaa ja sen jälkeen	Normaaleja aikatauluja käytetään.
Loman aikana	Määritettyjä loma-asetuksia käytetään.

Jos loma-asuntotila on aktivoitu,  näkyy näytöllä. Siirry kohtaan "MENU" > "OPTIONS" > "HOLIDAY HOME". Paina "OK". Seuraava sivu tulee näkyviin:

OPTIONS			
SILENT MODE	HOLIDAY AWAY	HOLIDAY HOME	BACKUP HEATER
CURRENT STATE			OFF
FROM			00-00-2000
UNTIL			00-00-2000
TIMER			ENTER
ON/OFF ON/OFF			

Käytä "ON / OFF" valitaksesi "OFF" tai "ON" ja käytä "◀", "▶", "▼", "▲" vierittämään ja säätämään.

Jos CURRENT STATE on OFF, HOLIDAY HOME on OFF.

Jos CURRENT STATE on ON, HOLIDAY HOME on ON.

Käytä "▼", "▲" säätääksesi päivämäärää.

Ennen lomaa ja sen jälkeen käytetään normaalia aikataulua.

Säästät lomasi aikana energiaa ja estät talosi jäätymistä.

i INFORMAATIO

Sinun on nollattava loma poissa tai loma-asunto, jos muutat yksikön toimintatilaa.

6.5.4 Varalämmitin

BACKUP HEATER-toimintoa käytetään varalämmittimen pakottamiseen. Siirry kohtaan "MENU" > "OPTIONS" > "BACKUP HEATER". Paina "OK". Jos IBH ja AHS on asetettu virheelliseksi hydraulimoduulin pääohjaukskortin DIP-kytkimellä, seuraava sivu tulee näkyviin:

OPTIONS			
SILENT MODE	HOLIDAY AWAY	HOLIDAY HOME	BACKUP HEATER
			

IBH = Sisäyksikön varalämmitin.

AHS = Lisälämmityslähde (esim. varaajan omat vastukset)

Jos IBH ja AHS on asetettu kellokelliksi hydraulimoduulin pääohjaukskortin DIP-kytkimellä, seuraava sivu tulee näkyviin:

OPTIONS			
SILENT MODE	HOLIDAY AWAY	HOLIDAY HOME	BACKUP HEATER
BACKUP HEATER			ON
			

Käytä " ON / OFF " valitaksesi " OFF " tai " ON " .

INFORMAATIO

- Jos toimintatila on automaattinen tilalämmityksen tai jäähdtyksen puolella, varalämmintointointoa ei voida valita.
- BACKUP HEATER -toiminto on virheellinen, kun vain ROOM HEAT MODE on käytössä.

6.6 Lapsilukko

CHILD Lock-toimintoa käytetään estämään lasten virheiden käyttö. Tilan asetus ja lämpötilan säätö voidaan lukita tai avata käyttämällä CHILD LOCK toimintoa. Mene " MENU " > "CHILD LOCK". Sivu näytetään:

Syötä oikea salasana, seuraava sivu tulee näkyviin:

CHILD LOCK	
COOL/HEAT TEMP. ADJUST	UNLOCK
COOL/HEAT MODE ON/OFF	UNLOCK
DHW TEMP. ADJUST	UNLOCK
DHW MODE ON/OFF	UNLOCK
UNLOCK	LOCK/UNLOCK

Käytä " ▼ " , " ▲ " vierittäaksesi ja " ON / OFF " valitaksesi LOCK tai UNLOCK.

Jäähdtyys / lämmön lämpötilaa ei voi säätää, kun COOL/HEAT TEMP. ADJUST on lukittu. Jos haluat säätää jäähdtyys-/lämmityslämpötilaa, kun jäähdtyys/ lämmityslämpötila on lukittu, seuraava sivu tulee näkyviin:

Jäähdtyys- / lämmitystila ei voi kytkeytyä päälle tai pois päältä, kun COOL/HEAT MODE ON/OFF on lukittu, jos haluat kytke jäähdtyys- / lämmitystila päälle tai pois päältä, kun COOL/HEAT MODE ON/OFF on lukittu, seuraava sivu tulee näkyviin:

DHW lämpötilaa ei voi säätää, kun DHW TEMP. ADJUST on lukittu. Jos haluat säätää DHW lämpötilaa, kun DHW TEMP. ADJUST on lukittu, seuraava sivu tulee näkyviin:

DHW-tila ei voi kytkeytyä päälle tai pois päältä, kun DHW-MODE ON/OFF on lukittu. Jos haluat kytkeä päälle tai pois päältä DHW-mode, kun DHW-MODE ON/OFF on lukittu, seuraava sivu tulee näkyviin:

6.7 Service information

6.7.1 Tietoja palvelutiedoista

Palvelutiedot-valikon sisältö seuraavasti:

- 1) SERVICE CALL (huoltopuhelu)
- 2) ERROR CODE (virhekoodi)
- 3) PARAMETER (parametri)
- 4) DISPLAY (näyttö)

6.7.2 Kuinka siirtyä huoltotietovalikkoon

- Mene "MENU" > "SERVICE INFORMATION". Paina "OK". Seuraava sivu tulee näkyviin:

Huoltopuhelu voi näyttää palvelupuhelimen tai matkapuhelimen. Asentaja voi syöttää puhelinnumeron. Katso "FOR SERVICEMAN".

SERVICE INFORMATION			
SERVICE CALL	ERROR CODE	PARAMETER	DISPLAY
PHONE NO.	00000000000000		
MOBILE NO.	00000000000000		

Virhekoodia käytetään osoittamaan, milloin vika tai prosessi tapahtuu, ja näyttämään virhekoodin keskiarvon.

SERVICE INFORMATION			
SERVICE CALL	ERROR CODE	PARAMETER	DISPLAY
E2	14:10		01-01-2018
E2	14:00		01-01-2018
E2	13:50		01-01-2018
E2	13:20		01-01-2018
OK ENTER			

Paina OK sivu tulee näkyviin:

SERVICE INFORMATION 1/2			
SERVICE CALL	ERROR CODE	PARAMETER	DISPLAY
E2	14:10		01-01-2018
E2	14:00		01-01-2018
E2	13:50		01-01-2018
E2	13:20		01-01-2018
OK ENTER			

Paina OK näyttää virhekoodin keskiarvon:

01-01-2018	23:59	↑13°
E2 communication fault between controller and indoor unit		
Please contact your dealer.		
OK VAHVISTA		

INFORMAATIO

Yhteensä voidaan tallentaa kahdeksan vikakoodia.

Parametritoimintoa käytetään pääparametrin näyttämiseen, parametrin näyttämiseen on kaksi sivua:

SERVICE INFORMATION 1/2			
SERVICE CALL	ERROR CODE	PARAMETER	DISPLAY
ROOM SET TEMP.			26°C
MAIN SET TEMP.			55°C
TANK SET TEMP.			55°C
ROOM ACTUAL TEMP.			24°C

SERVICE INFORMATION 2/2			
SERVICE CALL	ERROR CODE	PARAMETER	DISPLAY
MAIN ACTUAL TEMP.			26°C
TANK ACTUAL TEMP.			55°C
SMART GRID RUNNING TIME			0 Hrs

DISPLAY -toimintoa käytetään rajapinnan asettamiseen:

SERVICE INFORMATION 1/2			
SERVICE CALL	ERROR CODE	PARAMETER	DISPLAY
TIME			12:30
DATE			08-08-2018
LANGUAGE			EN
BACKLIGHT			ON
OK ENTER			

SERVICE INFORMATION 2/2			
SERVICE CALL	ERROR CODE	PARAMETER	DISPLAY
BUZZER			ON
SCREEN LOCK TIME			120SEC
SMART GRID RUNNING TIME			2 Hrs
ON/OFF ON/OFF			

Käytä "OK" syöttääksesi ja käytä "◀", "▶", "▼", "▲" vierittäaksesi.

6.8 Operation Parameter

Tämä valikko on tarkoitettu asentajalle tai huoltohenkilölle, joka tarkistaa toimintaparametrit.

- Siirry näyttö sivulle "MENU" > "OPERATION PARAMETER".
- Paina "OK". Käyttöparametrilla on kuusi sivua seuraavasti. Käytä "▼", "▲" vierittäaksesi.

OPERATION PARAMETER	1/6
OPERATE MODE	COOL
CURRENT	12 A
COMPRESSOR FREQUENCY	24 Hz
COMP. RUN TIME1	54 MIN
COMP. RUN TIME2	65 MIN
COMP. RUN TIME3	10 MIN
↩	

OPERATION PARAMETER	2/6
COMP.RUN TIME4	1000 Hrs
EXPANSION VALVE	240 P
FAN SPEED	600 R/MIN
IDU TARGET FREQUENCY	0 HZ
FREQUENCY LIMITED TYPE	0
T1 LEAVING WATER TEMP.	25 °C
↩	

OPERATION PARAMETER	3/6
T1B CIRCUIT2 WATER TEMP.	30 °C
T2 PLATE F-OUT TEMP.	30 °C
T2B PLATE F-IN TEMP.	45 °C
T3 OUTDOOR EXCHANGE TEMP.	-7 °C
T4 OUTDOOR AIR TEMP.	-7 °C
T5 WATER TANK TEMP.	-7 °C
↩	

OPERATION PARAMETER	4/6
Ta ROOM TEMP.	25 °C
Th COMP. SUCTION TEMP.	25 °C
Tp COMP. DISCHARGE TEMP.	25 °C
TW-O PLATE W-OUTLET TEMP.	25 °C
TW-I PLATE W-INLET TEMP.	25 °C
P1 COMP. PRESSURE	200 kPa
↩	

OPERATION PARAMETER	5/6
T1S' C1 CLI. CURVE TEMP.	25 °C
T1S2' C2 CLI. CURVE TEMP.	25 °C
TF MODULE TEMP.	55 °C
SUPPLY VOLTAGE	230 V
POWER CONSUM.	1000 kWh
DC GENERATRIX VOLTAGE	420 V
↩	

OPERATION PARAMETER	6/6
DC GENERATRIX CURRENT	18 A
WATER FLOW	1.72 M3/H
HEAT PUMP CAPACITY	11.52 kW
HMI SOFTWARE	00-00-2000V00
IDU SOFTWARE	00-00-2000V00
ODU SOFTWARE	00-00-2000V00
↩	

INFORMAATIO

Virrankulutusparametri on valinnainen. Jos jotakin parametria ei aktivoida järjestelmässä, parametrissa näkyy "-".

Lämpöpumpun kapasiteetti on vain viitteellinen, ei käytetä yksikön kyvyn arvioimiseen. Anturin tarkkuus on ± 1 °C. Virtausnopeusparametrit lasketaan pumpun käyntiparametrien mukaan, poikkeama on erilainen eri virtausnopeuksilla, poikkeama maksimimäärä on 15%.

6.9 For Serviceman

6.9.1 Tietoja For Serviceman

FOR SERVICEMAN käytetään asentajana ja huoltohenkilö.

- Laitteen toiminnan asettaminen.
- Parametrien asettaminen.

6.9.2 Kuinka mennä For Serviceman

Mene "MENU" > "FOR SERVICEMAN". Paina "OK".

FOR SERVICEMAN

Please input password:

2 3 4

OK ENTER ⏴ SÄÄDÄ ⏵

• FOR SERVICEMAN-tilaa käytetään asentamiseen tai huoltohenkilö. Kodinmistajan EI ole tarkoitus muuttaa asetus tällä valikolla.

• Tästä syystä salasanasuojausta tarvitaan luvattoman pääsyn estämiseksi palveluasetuksiin.

- Salasana on 234.

6.9.3 Kuinka poistua FOR SERVICEMAN tilasta.

Jos olet asettanut kaikki parametrit.

Paina "BACK", seuraava sivu tulee näkyviin:

FOR SERVICEMAN

Active the setting and exit?

NO YES

OK VAHVISTA ⏴ SÄÄDÄ ⏵

Valitse "YES" ja paina "OK" poistuaksesi FOR SERVICEMAN -palvelusta.

Kun olet poistunut FOR SERVICEMAN -laitteesta, yksiköt sammuvat automaattisesti (pitää asentaa ON tila päälle, jotta kiertovesipumppu lämmitys/jääditys sekä käyttövesi kytkeytyy).

6.10 WIFI määrittämissuorat

- Langallinen ohjain toteuttaa älykkään ohjauksen sisäänrakennetulla moduulilla, joka vastaanottaa ohjaussignaalin APP: lta.
- Tarkista ennen WLAN-yhteyden muodostamista, onko ympäristössäsi oleva reititin aktiivinen, ja varmista, että langallinen ohjain on kytketty hyvin langattomaan signaaliin.
- Langattoman jakeluprosessin aikana LCD-kuvake "📶" vilkkuu ilmaisemaan, että verkko otetaan käyttöön. Kun prosessi on valmis, kuvake "📶" palaa jatkuvasti.

6.10.1 Langallisen ohjaimen asetus.

Langallisen ohjaimen asetuksiin kuuluvat AP MODE ja RESTORE WLAN SETTING.

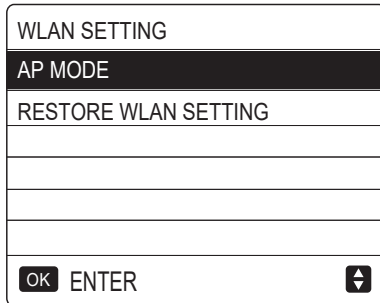

- Aktivoi WLAN liitännän kautta. Siirry kohtaan "MENU"> "WLAN-SETTING"> "AP-MODE".

Paina "OK", seuraava sivu tulee näkyviin:

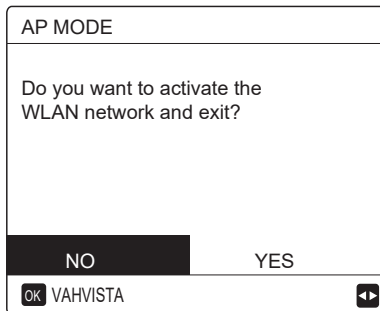

Käytä "◀", "▶" siirtyäksesi kohtaan "YES", paina "OK" valitaksesi AP-tila. Valitse vastaavasti AP-tila mobiililaitteessa ja jatka seuranta-asetuksia APP-kehotteiden mukaisesti

⚠ HUOM

Kun olet siirtynyt Ap-mode, jos sitä ei ole yhdistetty matkapuhelimeen LCD-nähtöissä "📶" vilkkuu 10 minuuttia ja katoaa sitten.

Jos se on yhdistetty matkapuhelimeen, kuvake "📶" näkyy jatkuvasti.

- Palauta WLAN-asetus käyttöliittymän avulla. Siirry kohtaan "MENU"> "WLAN SETTING" > "RESTORE WLAN SETTING". Paina "OK", seuraava sivu tulee näkyviin:

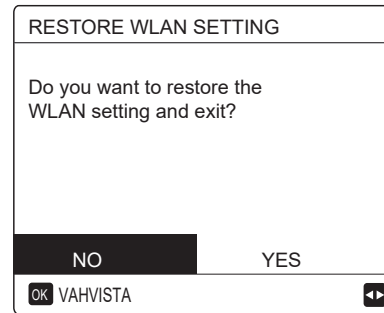

Käytä "◀", "▶" siirtyäksesi kohtaan "YES", paina "OK" palauttaaksesi WLAN-asetukset. Suorita yllä oleva toiminto loppuun ja langattoman verkon asetukset nollataan.

6.10.2 Mobiililaitteen asetus

AP-tila on käytettävissä langattomaan jakeluun mobiililaitteen puolella.

- WLAN-yhteyden muodostava AP-tila :

(1) Asenna sovellus

① Ole hyvä ja tutki "Comfort Home" sisään APP STORE tai GOOGLE PLAY asenna APP(sovellus).

(2) Kirjautu/Rekisteröidy

Anna Kaisai-rekisteröintikoodisi.
Tai skannaa QR-koodi käyttöoppaassa.
Rekisteröi tilisi ohjeiden mukaisesti.

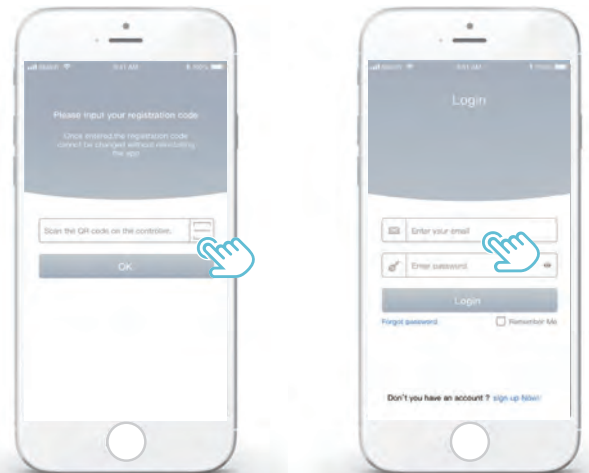

6.10.3 Laitteen lisääminen sovellukseen:

- 1) Lisää laite ohjeiden mukaisesti.



- 2) Käytä langallista ohjainta APP-kehotusten mukaisesti.

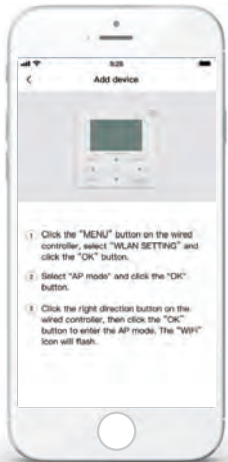

- 3) Odota, että laite kytkeytyy, ja napsauta "Sure".



- 4) After the appliance is successfully connected, the LCD icon "Wi-Fi" of the wired controller is constantly on, and the heat pump can be controlled through the APP.
- 5) Jos verkon jakeluprosessi epäonnistuu tai matkapuhelinyhteys vaatii yhteyden muodostamista ja vaihtamista, käytä langallisen ohjaimen WLAN-tehdasasetusten palautus -ohjelmaa ja toista yllä oleva prosessi.

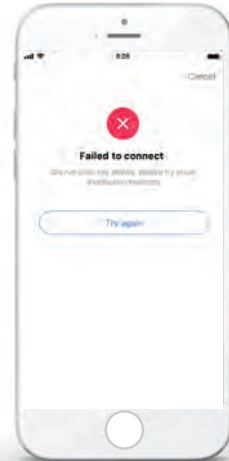

Varoitus ja vianetsintä verkkovirheiden varalta

Kun tuote on kytketty verkkoon, varmista, että puhelin on mahdollisimman lähellä tuotetta.

Tuemme tällä hetkellä vain 2,4 GHz: n taajuusreitittimiä.

Erikoismerkkejä (välimerkkejä, välilyöntejä jne.) Ei suositella osana WLAN-nimeä.

On suositeltavaa liittää enintään 10 laitetta yhteen reitittimeen, jotta heikko tai epävakaa verkkosignaali vaikuttaisi kodinkoneisiin.

Jos reitittimen tai WLAN-verkon salasana vaihdetaan, tyhjennä kaikki asetukset ja nollaa laite.

APP: n sisältö saattaa muuttua versiopäivityksissä, ja todellisen toiminnan on oltava etusijalla.

7 VALIKKORAKENNE : YLEISKATSAUS

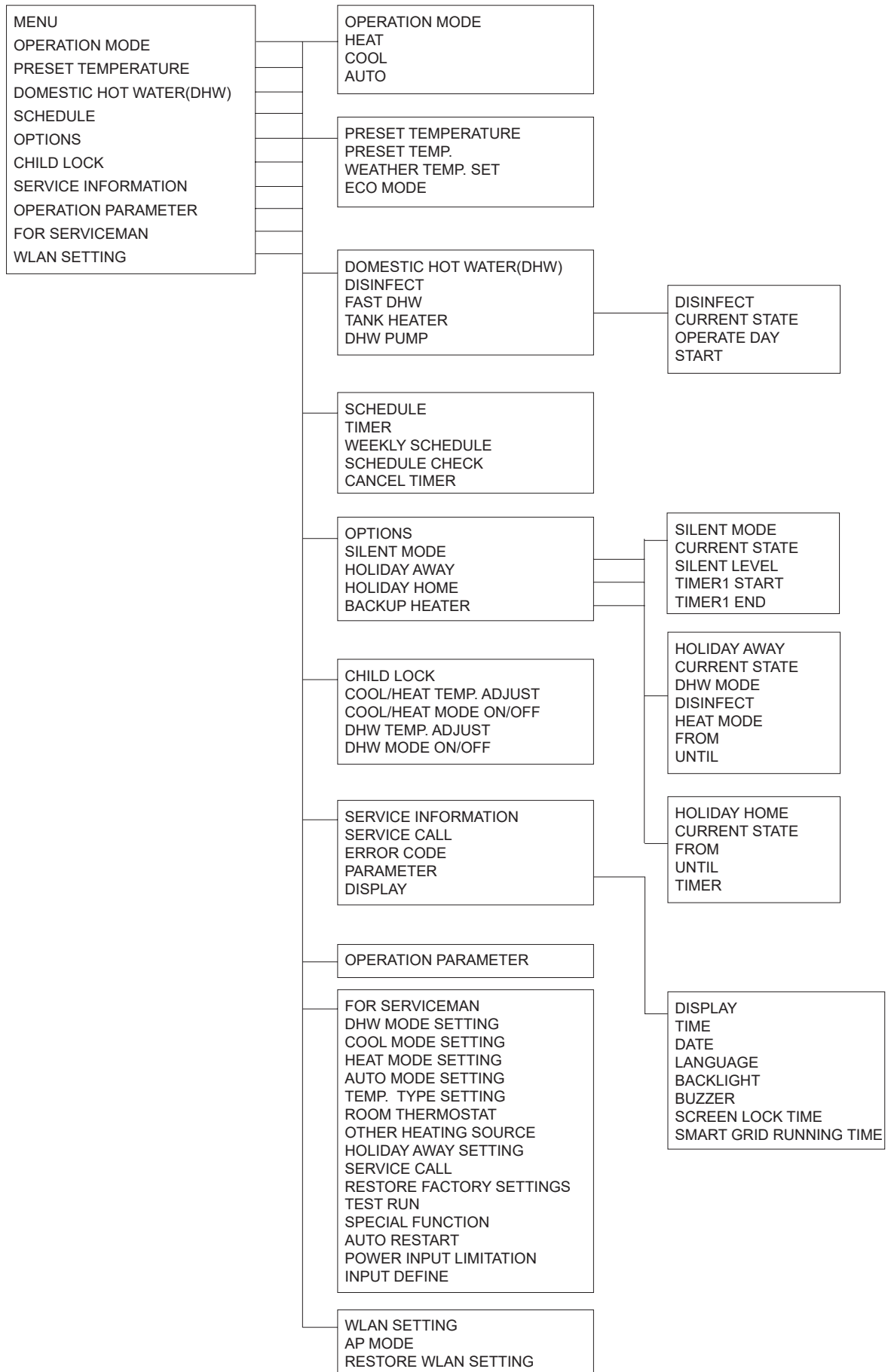

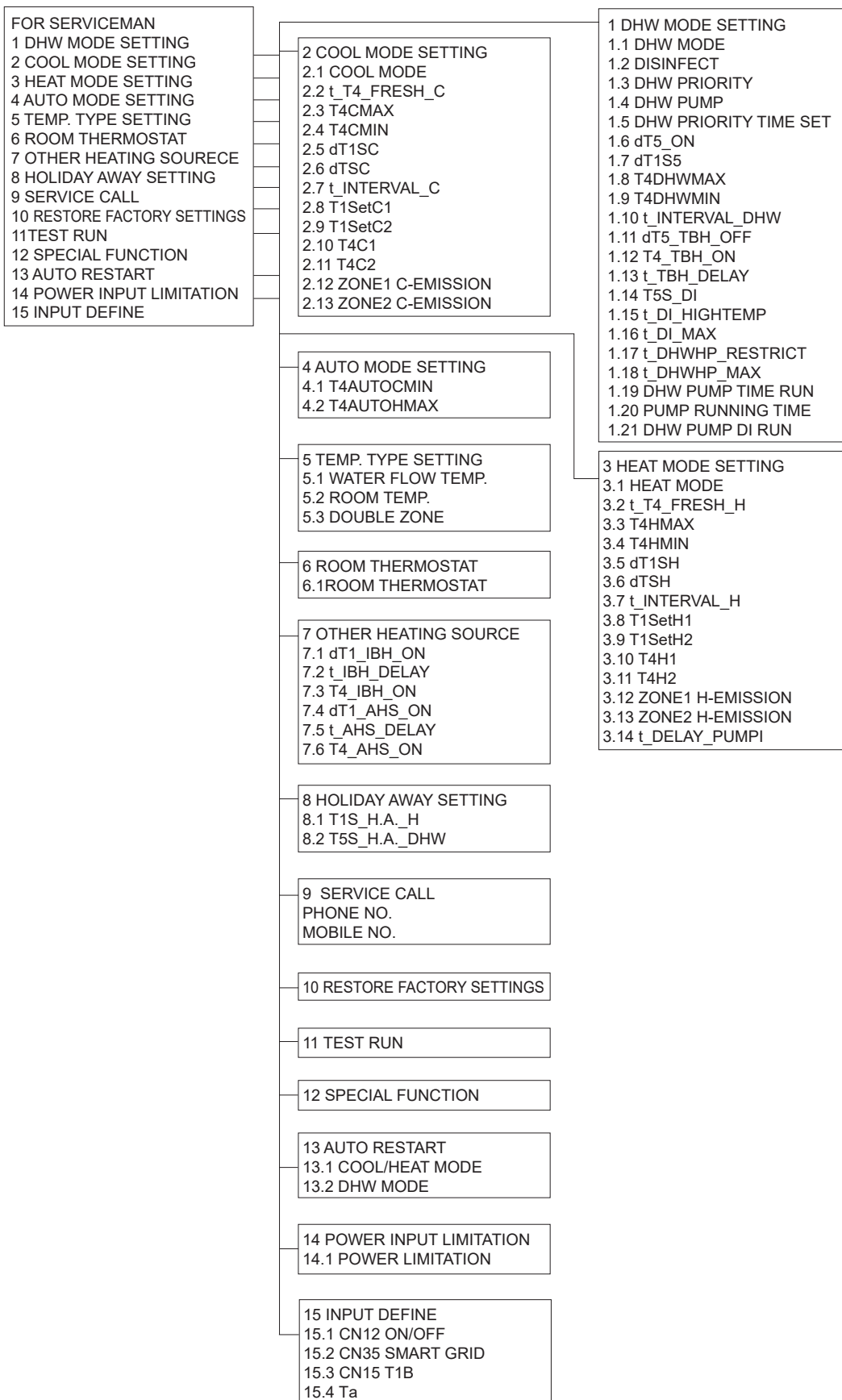

Taulukko 1 Lämmityksen matalan lämpötilan ympäristön lämpötilakäyrä

T4	≤-20	-19	-18	-17	-16	-15	-14	-13	-12	-11	-10	-9	-8	-7	-6	-5	-4	-3	-2	-1	0
1-T1S	38	38	38	38	37	37	37	37	37	37	36	36	36	36	36	36	36	35	35	35	35
2-T1S	35	35	35	35	34	34	34	34	34	34	34	34	33	33	33	33	33	33	33	33	32
3-T1S	33	33	33	33	33	33	33	32	32	32	32	32	32	32	32	32	32	32	32	32	31
4-T1S	35	35	35	34	34	34	34	34	34	33	33	33	33	33	33	32	32	32	32	32	31
5-T1S	33	33	33	33	32	32	32	32	32	32	32	32	31	31	31	31	31	31	31	31	30
6-T1S	31	31	31	31	30	30	30	30	30	30	30	30	29	29	29	29	29	29	29	29	28
7-T1S	29	29	29	29	29	29	29	28	28	28	28	28	28	28	28	28	28	28	28	28	27
8-T1S	29	29	29	29	28	28	28	28	28	28	28	28	27	27	27	27	27	27	27	27	26
T4	1	2	3	4	5	6	7	8	9	10	11	12	13	14	15	16	17	18	19	≥ 20	
1-T1S	35	35	35	35	34	34	34	34	34	33	33	33	33	33	33	33	32	32	32	32	32
2-T1S	32	32	32	32	32	32	32	31	31	31	31	31	31	31	31	30	30	30	30	30	30
3-T1S	31	31	31	31	31	31	31	31	31	31	31	31	31	30	30	30	30	30	30	30	30
4-T1S	31	31	31	31	31	30	30	30	30	30	30	29	29	29	29	29	29	28	28	28	28
5-T1S	30	30	30	30	30	30	30	29	29	29	29	29	29	29	29	28	28	28	28	28	28
6-T1S	28	28	28	28	28	28	28	27	27	27	27	27	27	27	27	26	26	26	26	26	26
7-T1S	27	27	27	27	27	27	27	27	27	27	27	27	27	26	26	26	26	26	26	26	26
8-T1S	26	26	26	26	26	26	26	25	25	25	25	25	25	25	25	24	24	24	24	24	24

Taulukko 2 Ympäristön lämpötilakäyrä korkean lämpötilan säätöä varten

T4	≤-20	-19	-18	-17	-16	-15	-14	-13	-12	-11	-10	-9	-8	-7	-6	-5	-4	-3	-2	-1	0
1-T1S	55	55	55	55	54	54	54	54	54	54	54	54	53	53	53	53	53	53	53	53	52
2-T1S	55	55	54	54	54	54	53	53	53	53	52	52	52	52	51	51	51	51	50	50	50
3-T1S	55	54	54	53	53	53	52	52	52	51	51	50	50	50	49	49	49	48	48	48	47
4-T1S	50	50	50	50	49	49	49	49	49	49	49	49	48	48	48	48	48	48	48	48	47
5-T1S	50	50	49	49	49	49	48	48	48	48	47	47	47	47	46	46	46	46	45	45	45
6-T1S	45	45	45	45	44	44	44	44	44	44	44	44	43	43	43	43	43	43	43	43	42
7-T1S	45	45	44	44	44	44	43	43	43	43	42	42	42	42	41	41	41	41	40	40	40
8-T1S	40	40	40	40	39	39	39	39	39	39	39	39	38	38	38	38	38	38	38	38	37
T4	1	2	3	4	5	6	7	8	9	10	11	12	13	14	15	16	17	18	19	≥ 20	
1-T1S	52	52	52	52	52	52	52	51	51	51	51	51	51	51	51	50	50	50	50	50	50
2-T1S	50	49	49	49	49	48	48	48	48	47	47	47	47	46	46	46	46	45	45	45	45
3-T1S	47	46	46	46	45	45	45	44	44	44	43	43	43	42	42	41	41	41	40	40	40
4-T1S	47	47	47	47	47	47	46	46	46	46	46	46	46	46	46	45	45	45	45	45	45
5-T1S	45	44	44	44	44	43	43	43	43	42	42	42	42	41	41	41	41	40	40	40	40
6-T1S	42	42	42	42	42	42	42	41	41	41	41	41	41	41	41	40	40	40	40	40	40
7-T1S	40	39	39	39	39	38	38	38	38	37	37	37	37	36	36	36	36	35	35	35	35
8-T1S	37	37	37	37	37	37	37	36	36	36	36	36	36	36	36	35	35	35	35	35	35

Automaattinen asetuskäyrä

Automaattinen asetuskäyrä on yhdeksäs käyrä, tämä on laskelma:

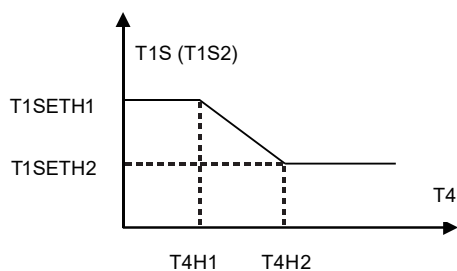

Tila: Jos $T4H2 < T4H1$ on langallinen ohjain, vaihda sitten niiden arvo; jos $T1SETH1 < T1SETH2$, vaihda sitten niiden arvo.

Taulukko 3 Ympäristön lämpötilakäyrä jäähdytyksen matalassa lämpötilassa

T4	$-10 \leq T4 < 15$	$15 \leq T4 < 22$	$22 \leq T4 < 30$	$30 \leq T4 < 46$
1- T1S	18	11	8	5
T4	$-10 \leq T4 < 15$	$15 \leq T4 < 22$	$22 \leq T4 < 30$	$30 \leq T4 < 46$
2- T1S	17	12	9	6
T4	$-10 \leq T4 < 15$	$15 \leq T4 < 22$	$22 \leq T4 < 30$	$30 \leq T4 < 46$
3- T1S	18	13	10	7
T4	$-10 \leq T4 < 15$	$15 \leq T4 < 22$	$22 \leq T4 < 30$	$30 \leq T4 < 46$
4- T1S	19	14	11	8
T4	$-10 \leq T4 < 15$	$15 \leq T4 < 22$	$22 \leq T4 < 30$	$30 \leq T4 < 46$
5- T1S	20	15	12	9
T4	$-10 \leq T4 < 15$	$15 \leq T4 < 22$	$22 \leq T4 < 30$	$30 \leq T4 < 46$
6- T1S	21	16	13	10
T4	$-10 \leq T4 < 15$	$15 \leq T4 < 22$	$22 \leq T4 < 30$	$30 \leq T4 < 46$
7- T1S	22	17	14	11
T4	$-10 \leq T4 < 15$	$15 \leq T4 < 22$	$22 \leq T4 < 30$	$30 \leq T4 < 46$
8- T1S	23	18	15	12

Taulukko 4 Ympäristön lämpötilakäyrä jäähdytyksen korkeassa lämpötilassa

T4	$-10 \leq T4 < 15$	$15 \leq T4 < 22$	$22 \leq T4 < 30$	$30 \leq T4 < 46$
1- T1S	22	20	18	16
T4	$-10 \leq T4 < 15$	$15 \leq T4 < 22$	$22 \leq T4 < 30$	$30 \leq T4 < 46$
2- T1S	20	19	18	17
T4	$-10 \leq T4 < 15$	$15 \leq T4 < 22$	$22 \leq T4 < 30$	$30 \leq T4 < 46$
3- T1S	23	21	19	17
T4	$-10 \leq T4 < 15$	$15 \leq T4 < 22$	$22 \leq T4 < 30$	$30 \leq T4 < 46$
4- T1S	21	20	19	18
T4	$-10 \leq T4 < 15$	$15 \leq T4 < 22$	$22 \leq T4 < 30$	$30 \leq T4 < 46$
5- T1S	24	22	20	18
T4	$-10 \leq T4 < 15$	$15 \leq T4 < 22$	$22 \leq T4 < 30$	$30 \leq T4 < 46$
6- T1S	22	21	20	19
T4	$-10 \leq T4 < 15$	$15 \leq T4 < 22$	$22 \leq T4 < 30$	$30 \leq T4 < 46$
7- T1S	25	23	21	19
T4	$-10 \leq T4 < 15$	$15 \leq T4 < 22$	$22 \leq T4 < 30$	$30 \leq T4 < 46$
8- T1S	23	22	21	20

Automaattinen asetuskäyrä

Automaattinen asetuskäyrä on yhdeksäs käyrä, tämä on laskelma:

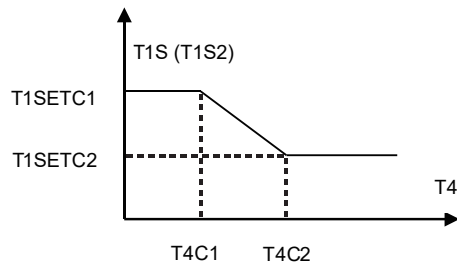

Tila: Jos $T4C2 < T4C1$ on langallinen ohjain, vaihda sitten niiden arvo; jos $T1SETC1 < T1SETC2$, vaihda sitten niiden arvo.

A series of horizontal dotted lines for writing, starting below a solid line and extending to the bottom of the page.

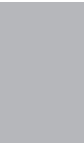



**WE
CARE
ABOUT
AIR**

kaisai.com/fi