

**LAPETEK LIESIKUVUT • KITCHEN
VENTILATORS • KÖKSFLÄKT**

Huolto-ohje koskee seuraavia tuotteita/This maintenance instructions applies to the following products /Serviceanvisningen gäller till produkter:

TUOTE/PRODUCT/PRODUKT	KOODI/CODE/KOD	VERSIOT/VERSIONS/VERSIONER
APOLLO-V RST/ S/S / RF	57010	001
APOLLO-V VALKOINEN / WHITE / VIT	57011	001
APOLLO-V MUSTA / BLACK / SVART	57012	001
JONA SLIM 60 RST/S/S/RF	57001	001
JONA SLIM 60 VALKOINEN / WHITE /VIT	57002	001
JONA SLIM 60 MUSTA /BLACK/ SVART	57003	001
JONA SLIM 90 RST /S/S/ RF	57004	001
JONA SLIM 90 VALKOINEN / WHITE / VIT	57005	001
JONA SLIM 90 MUSTA /BLACK / SVART	57006	001
JONA SLIM-V 90 RST /S/S/ RF	57007	001
JONA SLIM-V 90 VALKOINEN / WHITE / VIT	57008	001
JONA SLIM-V 90 MUSTA / BLACK/ SVART	57009	001
FREE 54 RST/ S/S / RF	57014	001
TEXALINE 60 RST/ S/S / RF	57030	001
TEXALINE 60 VALKOINEN/WHITE/VIT	57031	001
TEXALINE 60 MUSTA / BLACK/SVART	57032	001
TEXALINE 90 RST/ S/S / RF	57033	001
TEXALINE 90 VALKOINEN / WHITE / VIT	57034	001
TEXALINE 90 MUSTA / BLACK / SVART	57035	001
TREKK 50 VALKOINEN/WHITE/VIT	57040	001
TREKK 50 MUSTA/BLACK/SVART	57042	001
TREKK 60 VALKOINEN/WHITE/VIT	57043	001
TREKK 60 MUSTA/BLACK/SVART	57045	001

APOLLO-V: VALAISIMEN VAIHTO

APOLLO-V: REPLACEMENT OF LIGHTING

APOLLO-V: BYTE AV LAMPA

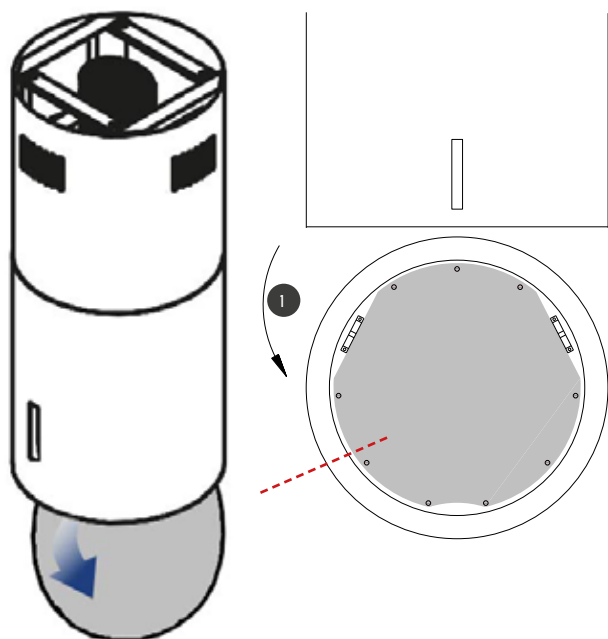

- 1** **FI** Avaa pohjalevy ennen valaisimen vaihtoa.
EN Before replacing the lamp, open the hatch.
SV Öppna bottenluckan förrän belysningen byts ut.

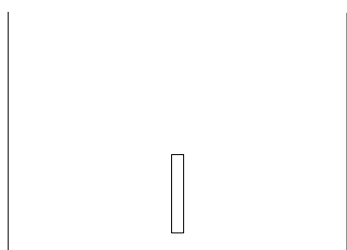

- 2** **FI** Irrota pohjalevyn suojan ruuvit ja poista takakansi.
EN Remove the screws of the back cover and then the back cover.
SV Skruva loss bakskyddets skruvar och ta bort bakskyddet.

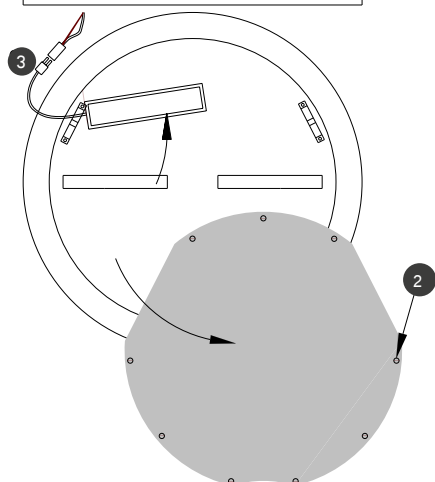

- 3** **FI** Irrota valaisimen pikaliitin ja vaihda valaisin uuteen. Kokoa päinvastaisessa järjestyksessä.
EN Disconnect the quick connector of the lamp. Replace the lamp and reassemble in reverse order.
SV Ta loss belysningens snabbkoppling och byt belysningen till en ny. Montera i motsatt ordning.

JONA SLIM & JONA SLIM-V: VALAISIMEN VAIHTO

JONA SLIM & JONA SLIM-V: REPLACEMENT OF LIGHTING

JONA SLIM & JONA SLIM-V: BYTE AV LAMPA

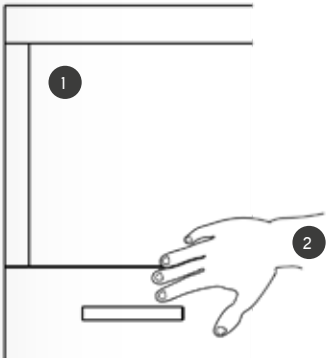

- FI** Poista rasvasuodattimet ennen LED-valaisimen vaihtoa.

EN Remove the grease filters before replacing the lamp.

SV Ta loss fettfiltret förrän byte av LED belysningen.

- FI** Paina valaisinta varovasti sisäänpäin, jolloin se irtoaa kuvun rungosta.

EN Push the lamp gently inwards to release it from the body of the hood.

SV Tryck försiktigt inåt på lampan så att den lossar från fläktens ram.

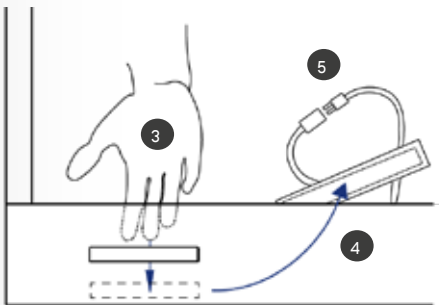

- FI** Työnnä valaisinta kuvun sisällä nuolen suuntaan samalla painaen valaisinta kuvun ulkopuolelta, jolloin se irtoaa kuvun sisällä olevista pidikkeistä.

EN Gently push the lamp inside the hood in the direction of the arrow pressing from outside at the same time to release it from the holders inside the hood.

SV För att lampan skall lossa från dess fästen, skall du samtidigt både innanför fläkten trycka lampan försiktigt i pilens riktning och utanför trycka lampan inåt.

Valaisin + pidike takaapäin
Light + holder from backside
Lampa + hållare bakifrån

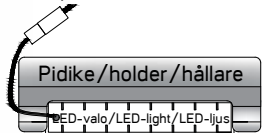

Lampun poistosuunta
Removing direction
Lampans lägnings riktning

- FI** Ota valaisin varovasti esiin.

EN Carefully pull out the lamp.

SV Dra lampan försiktigt loss.

- FI** Irrota valaisimen johto (pikaliitin 5) ja vaihda valaisin uuteen.

EN Disconnect the cable (quick connector 5) and replace the lamp.

SV Ta loss lampans kabel (snabbkoppling 5) och byt lampan till en ny lampa.



- FI** Asenna uusi valaisin päinvastaisessa järjestyksessä.

EN Install a new lamp in reverse order.

SV Installera nya lampan i motsatt ordning.

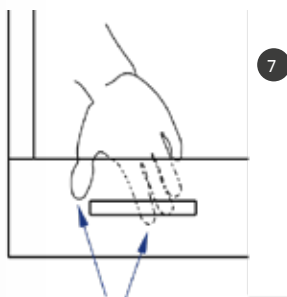

- FI** Lopuksi purista valaisin ja sitä pitävä pidike kuvun sisällä runkoon, jotta valaisin kiinnittyy kunnolla runkoon.

EN Finally, squeeze the lamp and its holder in place inside the hood to securely attach the lamp to the body of the hood.

SV Till slut kläm lampan och dess fästen in till ramen så att lampan blir fäst ordentligt.

FREE 54: VALAISIMEN VAIHTO

FREE 54: REPLACEMENT OF LIGHTING

FREE 54: BYTE AV LAMPA

- 1** **FI** Avaa valaisinluukku ennen valaisimen vaihtoa.

EN Before replacing the lamp, open the lamp hatch

SV Öppna lampluckan förrän lampans byts.
- 2** **FI** Irrota valaisimen pikaliitin.

EN Disconnect the quick connector of the light fixture.

SV Ta loss lampans snabbkoppling.
- 3** **FI** Vedä valaisin pidikkeestä.
Vaihda valaisin uuteen ja asenna päinvastaisessa järjestyksessä.

EN Pull the lamp out of its holder. Replace the lamp and reassemble in reverse order.

SV Dra lampen bort från skenan. Byt lampen till en ny och lägg allt ihop i motsatt ordning.

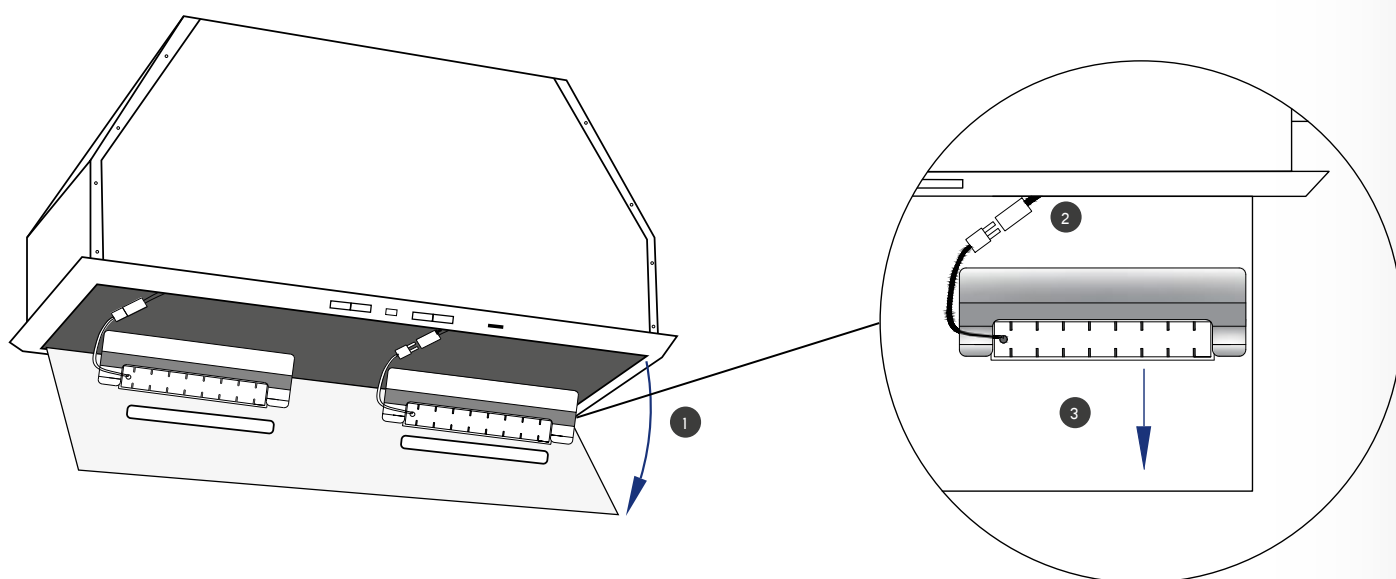

TREKK 50/60: VALAISIMEN VAIHTO

TREKK 50/60: REPLACEMENT OF LIGHTING

TREKK 50/60: BYTE AV LAMPA

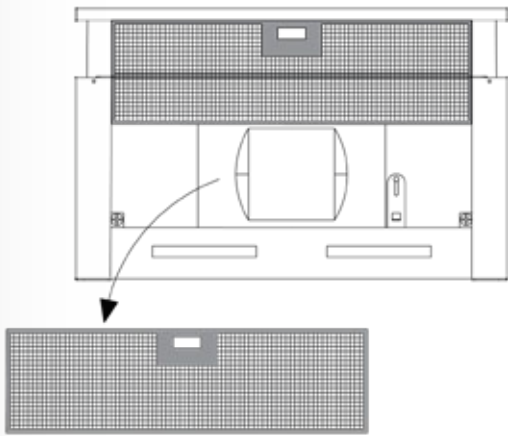

- FI Poista rasvasuodattimet ennen LED-valaisimen vaihtoa
 - EN Remove the grease filters before replacing the lamp
 - SV Ta loss fettfiltret förrän byte av LED belysningen

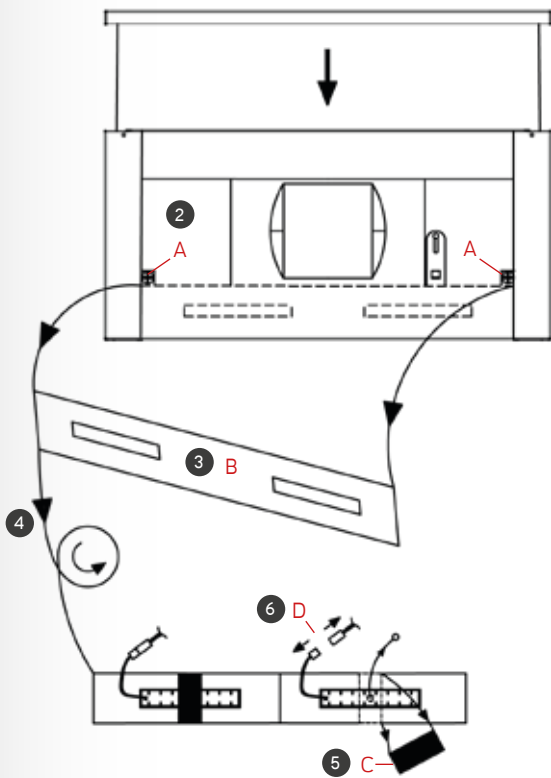

- FI Irrota valopaneelin ruuvit A) molemmilta puolilta
 - EN Remove the light panel screws A) on both sides
 - SV Ta bort lampskruvarna A) på båda sidor
- FI Poista valopaneeli B) tuulettimesta
 - EN Remove the light panel B) from the cooker hood
 - SV Ta bort ljuspanelen B) från köksfläkten
- FI Käännä valopaneeli
 - EN Turn the light panel over
 - SV Vänd på ljuspanelen
- FI Irroita valonpidike C)
 - EN Remove the light holder C)
 - SV Ta loss ljushållaren C)
- FI Irroita valon liittimet D) ja vaihda valaisin
 - EN Disconnect the light connectors D) and replace the lamp
 - SV Koppla loss ljuskontaktterna D) och byt ut lampan



- FI Kokoa päinvastaisessa järjestyksessä
 - EN Assemble in reverse order
 - SV Montera i omvänd ordning

HIILISUODATTIMEN ASENNUS INSTALLING THE CHARCOAL FILTERS INSTALLATION AV AKTIVKOLFILTRET

FI

- Kertakäyttöiset aktiivihiiisuodattimet tulee vaihtaa vähintään 3-4 kertaa vuodessa. Vaihtoväli riippuu kuitenkin laitteen käyttömäärästä.
- Pestävät LongLife-hiiisuodattimet (lisätarvike) pestään ja aktivoidaan puhdistamalla ne aluksi astianpesukoneessa 65 asteessa, koneessa ei saa olla samaan aikaan astioita puhdistettavana. Tämän jälkeen suodattimet laitetaan 100 asteiseen uuniin ritilän päälle 10 minuutin ajaksi ylä- ja alalämpö asetettuna. Pesu ja aktivointi suositellaan suoritettavaksi noin kahden kuukauden välein. LongLife-suodattimien puhdistusteho pienenee käytössä kolmen vuoden jälkeen noin 50 % alkuperäisestä.

EN

- Single-use charcoal filters must be replaced at 3-4 times a year. However, the frequency in which the filters need to be replaced depends on usage.
- The machine-washable LongLife charcoal filters (accessory) are cleaned and activated by washing them in the dishwasher in 65 degrees. Please note that no other dishes are to be washed at the same time as the charcoal filter. Afterwards the filters are placed in a 100-degree oven on the grid for 10 minutes with upper and lower heat set. Cleaning and activating the filters should be done approximately every two months. After three years, the efficiency of the LongLife filters will be reduced by approximately 50% of the original.

SV

- Engångs kolfiltret bör bytas 3-4 gånger i året. Hur ofta som filtret behöver bytas beror på hur fläkten används.
- Tvättbara LongLife kolfiltret (tillbehör) tvättas och aktiveras genom att tvätta dem i diskmaskinen i 65 grader. Man får inte tvätta något annat samtidigt i diskmaskinen. Därefter lägger man filtren i ugnen i 100 grader på ugnsgallret för 10 minuter på över- och undervärme. Tvättning och aktivering rekommenderas att göras med 2 månaders mellanrum. LongLife filtrets reningsstyrka har minskat med ca 50 % efter 3 års användning.

APOLLO-V, JONA SLIM 60 /90, JONA SLIM-V 90, FREE 54 & TEXALINE 60 /90

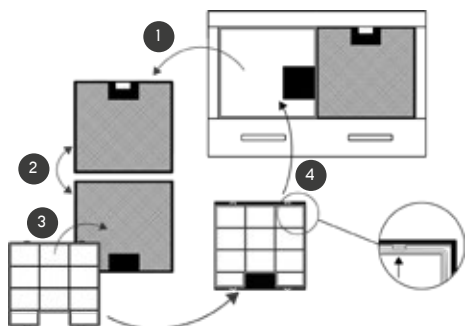

FI Kertakäyttöisten aktiivihiiisuodattimien asennus

EN Installing the single-use charcoal filters

SV Installation av engångs aktivkolfiltret

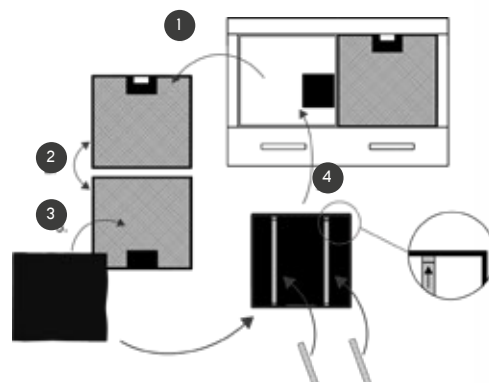

FI LongLife-hiiisuodattimien asennus

EN Installing the LongLife charcoal filters

SV Installation av LongLife kolfiltret

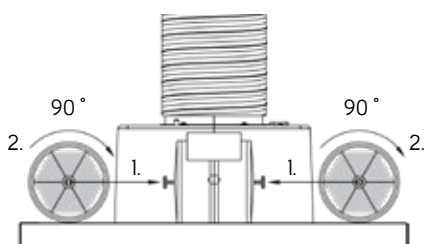

TREKK 50/60

FI Kertakäyttöisten aktiivihiiisuodattimien asennus

EN Installing the single-use charcoal filters

SV Installation av engångs aktivkolfiltret

PAINE-EROKYTKIMEN ASENNUS

INSTALLATION OF THE DIFFERENTIAL PRESSURE SWITCH

INSTALLATION AV TRYCKDIFFERENSBRYTARE

FI

- Anturia varten hormiin porataan 6,50 mm reikä, mihin anturin kärki (A) työnnetään laippaan (B) saakka ja kiinnitetään laippa silikonilla tai ruuvaamalla. Anturin kärkeä voidaan lyhentää.
- Anturin letku kytketään omalla moottorilla varustetussa kuvussa plus (+) liitäntään (C).
- Huippuimurikuvussa letku kytketään miinus (-) liitäntään (D).
- Säästöyksikkö (F) kiinnitetään seinään kuvan asennossa.
- Kärkietieto IV-koneelle (E).

EN

- Drill a 6,50 mm hole in the flue for the sensor (A) and push the tip of the sensor all the way to the flange (B). The flange is attached either with silicone or with screws. The tip of the sensor can easily be cut to a desired length.
- When connecting to a cooker hood with own motor, connect the sensor tube to the (+) connection (C).
- When using a hood with a roof fan, connect the sensor tube to the (-) connection (D).
- The control unit (F) is mounted on the wall as shown in the picture.
- Airpressure data to the air-conditioning device (E).

SV

- Gör et 6,5 mm hål för sensoren (A) och tryck ändan in till kanalen ända tills kragen (B) tar emot. Fäste sensoren med silikon eller skruvar. Vid behov kan sensoren avkortas.
- Sensoren kopplas till (+) (C) då den används med fläktar med egen motor och till (-) (D) om fläkten har en extern motor.
- Styrenheten (F) är monterad på väggen i samma position som på bilden.
- Lufttrycksdata till ventilationsaggregat (E).

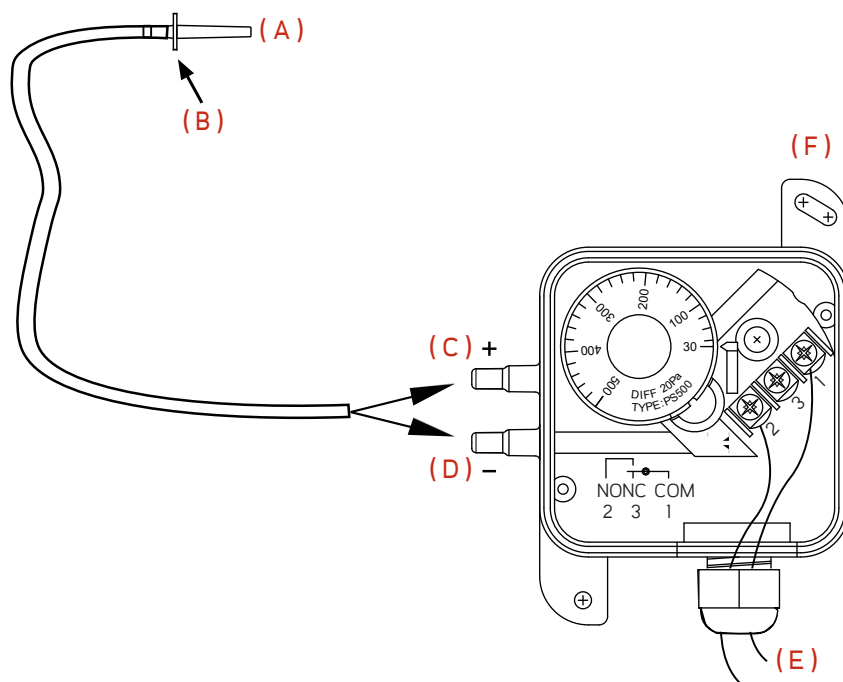

PAINE-EROKYTKIMEN ASENNUS

INSTALLATION OF THE DIFFERENTIAL PRESSURE SWITCH

INSTALLATION AV DIFFERENTIAL PAINE-EROKYTKIN



FI

- Paine-erokytikimen anturi asennetaan moottorilla varustetussa liesituulettimessa liesituulettimen ja takaiskuventtiiliin väliin hormiin.

EN

- When using a cooker hood with own motor, install the sensor of the differential pressure switch between the cooker hood and the non-return valve.

SV

- Vid användning med fläktar med egen motor installeras sensorn mellan fläktens motor och kallrasskyddet.

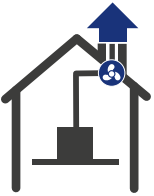
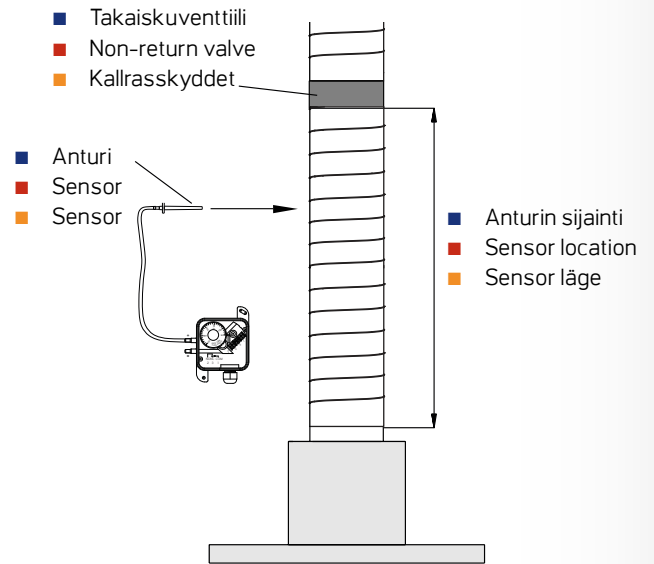

FI

- Paine-erokytikimen anturi asennetaan X1-huippumurikuvuissa takaiskuventtiiliin jälkeen. X2 ja X3-kuvuissa kytkin asennetaan liesituulettimen ja huippumurin/IV-koneen välissä olevaan hormiin.

EN

- When using a hood with a roof fan in X1 mode, install the differential pressure switch in the flue over the non-return valve. In X2 and X3 modes, the differential pressure switch is installed between the roof fan and the air-conditioning device.

SV

- Vid användning med takfläkt installeras sensorn mellan kallrasskyddet och takmotorn. Vid användning med ventilationsaggregat installeras sensorn mellan kökskåpan och aggregatet.

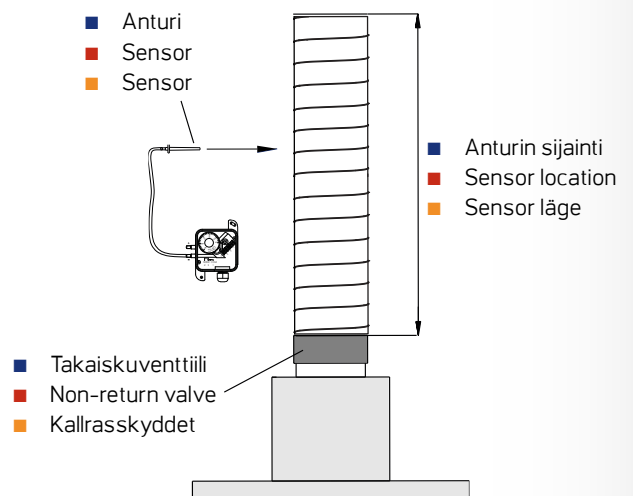

YHTEYSTIEDOT CONTACT KONTAKT INFORMATION

FI

Oy Lapetek Ab
www.lapetek.fi

Myynti, tekninen neuvonta ja huolto
sales@lapetek.fi

EN

Oy Lapetek Ab
www.lapetek.fi

Sales, Technical support and service
sales@lapetek.fi

SV

Oy Lapetek Ab
www.lapetek.fi

Försäljning, teknisk service och tekniskt underhåll
sales@lapetek.fi

- Valmistaja ei ole vastuussa tässä ohjekirjassa mahdollisesti esiintyvistä painovirheistä. Valmistaja pidättää itsellään oikeuden tehdä tarvittavia muutoksia tuotteisiinsa muuttamatta sen olennaisia ominaisuuksia.
- The manufacturer declines all responsibility in the event of any printing mistakes in this booklet. The manufacturer also reserves the right to make appropriate modifications to its products without changing the essential characteristics.
- Tillverkaren påtager sig inget ansvar för tryckfel i denna bruksanvisning. Tillverkaren förbehåller sig också rätten att göra förändringar av produkten så länge dess viktigaste egenskaper inte förändras.

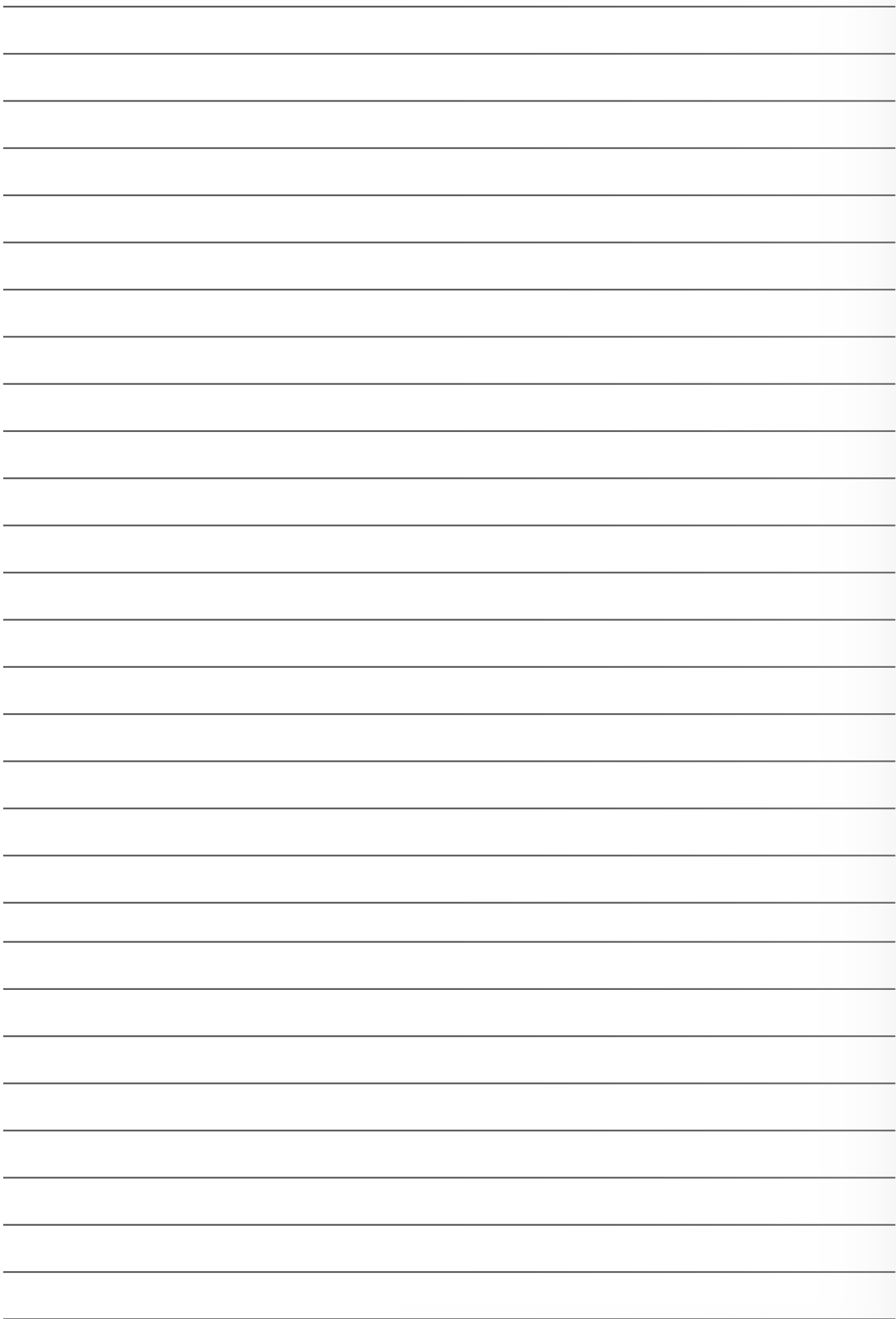

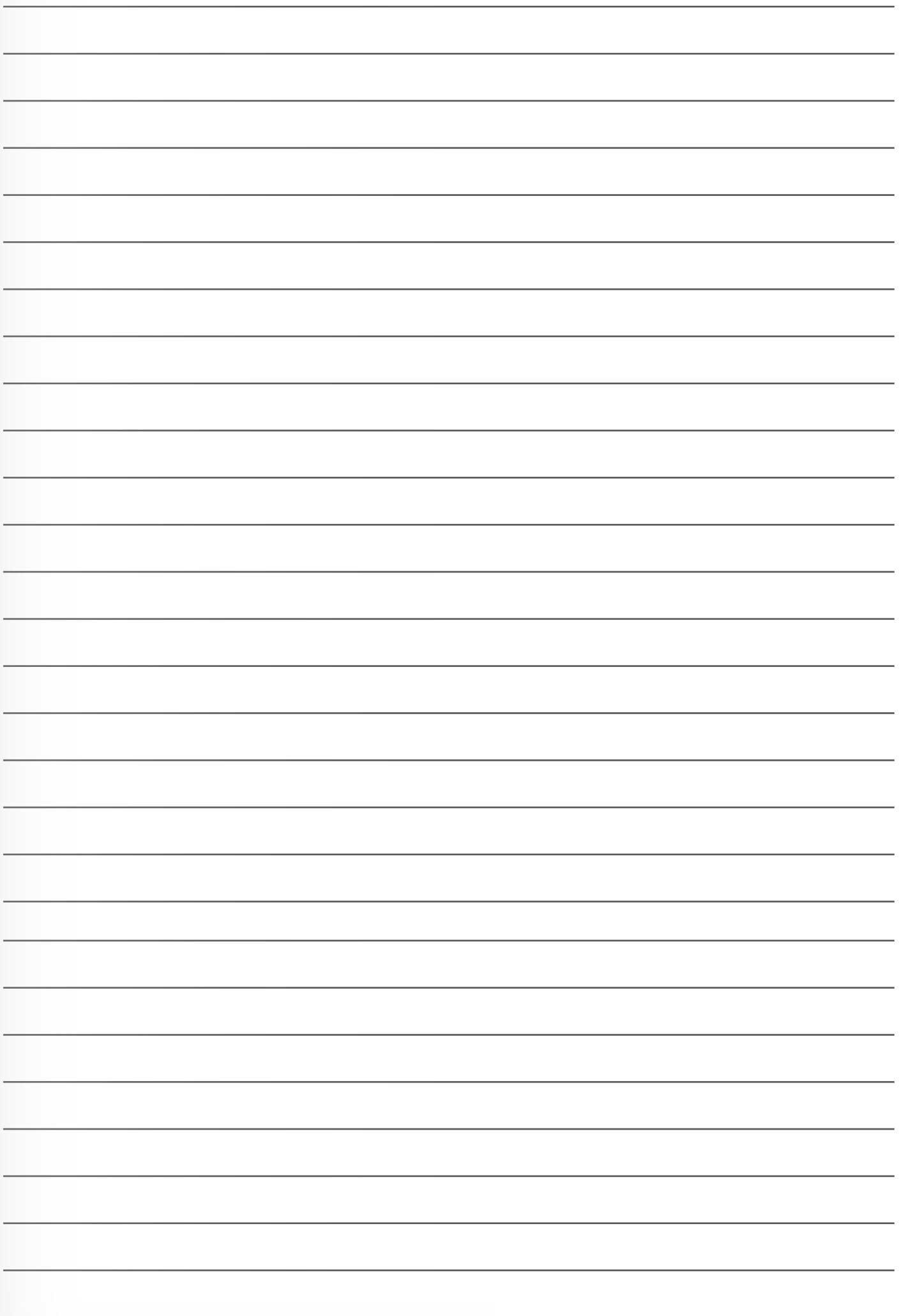

LAPETEK

www.lapetek.fi