

KÄYTTÖOPAS

KUIVAUSRUMPU



Lue ohjeet huolellisesti ennen asennuksen aloittamista. Se helpottaa asentamista ja varmistaa, että laite on oikein ja turvallisesti asennettu. Säilytä nämä ohjeet asennuksen jälkeen laitteen lähellä tulevia tarpeita varten.

SUOMI

F0RV308N1WD / F0RV508N1WD / F0RV309N1WD / F0RV509N1WD



MFL71887449
Rev.00_121721

www.lg.com

Copyright © 2021 LG Electronics Inc. Kaikki oikeudet pidätetään

SISÄLLYSLUETTELO

Tässä käyttöohjeessa saattaa olla kuvia tai sisältöä, joka ei koske juuri sinun malliasi.

Valmistaja pidättää itsellään oikeuden tarvittaessa muokata käyttöopasta.

YMPÄRISTÖSTÄ HUOLEHTIMINEN

Ympäristö- ja taloudellisuusvinkit	5
Energiankulutus	5
Vanhan laitteesi hävittäminen	6
Pakkausmateriaalien hävittäminen	6
Tämä kuivausrumpu sisältää kylmäainekaasuja	6

TURVALLISUUSOHJEET

LUE KAIKKI OHJEET ENNEN KÄYTTÖÄ	7
Turvallisuusviestit	7
VAROITUS	8
Tekninen turvallisuus	8
Enimmäistäyttömäärä	9
Asentaminen	10
Käyttö	11
Kunnossapito	12
Hävittäminen	12

KÄYTTÖ

Toimintopaneeli	14
Toimintopaneelin ominaisuudet	14
Aika- ja tila-näyttö	15
Peruskäyttö	17
Vaatteiden kuivaaminen	17
Vaatteiden valmistelu	20
Pyykin lajittelu	20
Vaatteiden pesumerkintöjen tarkistaminen	20
Vaatteiden tarkistaminen ennen laittamista koneeseen	21
Ohjelmataulukko	22
Anturikuivausohjelmien opas	22
Aikakuivausohjelman opas	24
Lisävalinta	25
Lisävalinnat ja -toiminnot	27

Delay End (Aikaviive).....	27
Anti Crease (Rypistymisen esto).....	27
Dry Level (Kuivaustaso)	27
Beep On/Off (Äänimerkki päällä/pois päältä).....	28
EcoHybrid	28
Favorite (Suosikki)	28
Drum Light (Rummun valo)	28
More Time (Lisää aikaa) / Less Time (Vähennä aikaa)	28
Child Lock (Lapsilukko)	29
Rack Dry (Telinekuivaus).....	29

ÄLYTOIMINNOT

LG ThinQ -sovellus	31
LG ThinQ -sovelluksen ominaisuudet	31
Ennen LG ThinQ -sovelluksen käyttöä	31
LG ThinQ -sovelluksen asentaminen	32
Koneen etäkäyttö	33
Radiolaitteen tekniset tiedot.....	33
Vaatimustenmukaisuusvakuutus.....	34
Smart Diagnosis	35
LG ThinQ -sovelluksen käyttö ongelmatilanteissa	35
Äänimerkkivianmäärityksen käyttö ongelmatilanteissa	35

KUNNOSSAPITO

Puhdistus jokaisen kuivauksen jälkeen	36
Nukkasihdin puhdistaminen.....	36
Vesisäiliön tyhjentäminen	38
Laitteen säännöllinen puhdistus	40
Kosteusanturin pyyhkiminen.....	40
Jäähdytysilman sisääntulon ritilä	40

VIANETSINTÄ

Ennen kuin soitat huoltoon	41
Virheviestit	41
Käyttö.....	42
Kuivaustulos.....	43
Hajut	46
Wi-Fi	47

ASENNUS

Asennuspaikkaa koskevat vaatimukset	49
--	-----------

Asennuspaikka.....	49
Ilmanvaihto.....	49
Ympäristön lämpötila	50
Sähköliitäntä	50
Laitteen säätäminen vaakasuojaan	51
Tasapainon tarkistaminen	51
Laitteen säätäminen ja tasapainottaminen	51
Luukun kätisyyden vaihtaminen	51
Pinoamisohjeet.....	54
Pinoamissarja	54
Asennusmenetelmä	54
Valinnaisen poistoletkun asentaminen	56

LIITE

Tuoteseloste.....	57
Komission delegoitu asetus (EU) N:o 392/2012	57
Osien ja lisävarusteiden nimet.....	59
Kuva edestä.....	59
Saatavilla olevat lisävarusteet	60
Tekniset tiedot.....	61
Huomautus testuslaitoksille	61
Tekniset tiedot.....	61
Virrankulutus valmiustilassa.....	62
Lisätiedot.....	63
Tietoa LED-valaistuksesta.....	63
Avoimen lähdekoodin ohjelmiston ilmoitustiedot.....	63

Energiankulutus

- Laite toimii parhaiten huoneenlämmössä, noin 23 °C.
- Korkea ympäristön lämpötila ja pieni huone voivat lisätä niin kuivausaikaa kuin energiankulutusta.
- Pyykkimäärän paino voi vaikuttaa energiankulutukseen. Täytä kone tietyn ohjelman sallimalla kuivien vaatteiden enimmäismäärällä hyödyntääksesi laitettasi parhaalla mahdollisella tavalla.
- Älä laita laitteeseen likomärkiä vaatteita. Se lisää kuivausaikaa ja energiankulutusta. Varmista, että vaatteet on lingottu hyvin ennen niiden laittamista laitteeseen.
- Jos vaatteita ei lingota suurella nopeudella pesun aikana, se lisää energiankulutusta ja kuivausaikaa. Jos suuret lakanat tai pussilakanat menevät ruttuun, ne eivät välttämättä kuivu tasaisesti epätasaisen ilmavirran vuoksi. Ne saattaa olla tarpeen poistaa ja laittaa uudelleen kesken jakson kunnollisen kuivumisen varmistamiseksi.
- Avaa luukku ja varmista, että nukkasihti on puhdas. Jos nukkasihti on täynnä nukkaa, kuivausajat ovat tavallista pidemmät.

Ympäristö- ja taloudellisuusvinkit

Vanhan laitteesi hävittäminen



- Tämä yllä oleva jätteen symboli ilmaisee, että sähkö- ja elektronikkalaitteiden jätteet (WEEE) tulee pitää erillään kotitalousjätteestä ja viedä kunnalliseen kierrätyskeskukseen.
- Vanhat sähkötuotteet voivat sisältää vaarallisia aineita, joten loppuun käytetyn laitteen oikea hävittäminen ehkäisee ympäristö- ja terveyshaittoja. Vanha laitteesi saattaa sisältää uudelleen käytettäviä osia, joita voidaan käyttää korjaamaan muita tuotteita, sekä arvokkaita materiaaleja, joita voidaan kierrättää rajoitettujen resurssien säästämiseksi.
- Voit viedä laitteesi joko liikkeeseen, josta hankit tuotteen, tai ottaa yhteyttä paikallishallintosi ympäristötoimistoon koskien lähintä valtuutettua WEEE -keräyspistettä. Kaikkein viimeisimmät tiedot koskien maatasi, ks. osoitteessa www.lg.com/global/recycling

Pakkausmateriaalien hävittäminen

- Hävitä pakkausjätteet materiaalityyppien kierrätysymbolien mukaisesti. Laita pakkausjätteet asianmukaiseen astiaan kierrätystä varten.

Tämä kuivausrumpu sisältää kylmäainekaasuja

R290 (GWP: 3): 0,145 kg, hermeettisesti tiivistetty.

LUE KAIKKI OHJEET ENNEN KÄYTTÖÄ

Seuraavat turvallisuusohjeet on tarkoitettu estämään laitteen vaarallisen tai virheellisen käytön aiheuttamia odottamattomia vaaroja tai vaurioita. Ohjeet on eroteltu sanoilla "VAROITUS" ja "HUOMIO" alla kuvatun mukaisesti.

Turvallisuusviestit



Tämä symboli ilmaisee asioita ja toimenpiteitä, jotka voivat aiheuttaa vaaroja. Lue tämän symbolin teksti huolellisesti ja vältä vaarat noudattamalla ohjeita.



VAROITUS

ilmaisee, että ohjeiden noudattamatta jättäminen voi aiheuttaa vakavan henkilövahingon tai kuoleman.



HUOMIO

ilmaisee, että ohjeiden noudattamatta jättäminen voi aiheuttaa lievän henkilövahingon tai laitteen vaurioitumisen.

VAROITUS

VAROITUS

Noudata räjähdyksen, tulipalon, kuoleman, sähköiskun, loukkaantumisen tai palovammojen vaaran vähentämiseksi tätä tuotetta käytettäessä yleisiä varotoimia, mukaan lukien seuraavia.

Tekninen turvallisuus



VAROITUS - Tulipalon välttämiseksi Syttyvistä materiaaleista aiheutuva tulipalovaara

- Pidä laitteen kotelossa tai sisärakenteessa olevat ilmanvaihtoaukot esteettöminä. Muutoin seurauksena voi olla tulipalo.
- Laite sisältää R290-kylmäainetta, joka on ympäristöystävällinen mutta syttyvä kaasu. Älä vahingoita jäähdytysputkistoa ja pidä avotuli ja sytytyslähteet poissa laitteen luota.
- Laitetta saavat käyttää vähintään 8-vuotiaat lapset ja henkilöt, joiden fyysinen, aistinvarainen tai henkinen toimintakyky on rajoittunut tai joilla ei ole tarvittavaa kokemusta ja tietoa laitteen käytöstä, jos heitä valvotaan tai opastetaan laitteen turvalliseen käyttöön, ja he ymmärtävät käyttöön liittyvät vaarat. Lapset eivät saa leikkiä laitteella. Lapset eivät saa tehdä puhdistus- tai kunnossapitotoimenpiteitä ilman valvontaa.
- Alle 3-vuotiaita lapsia ei saa päästää laitteen lähelle, ellei heitä valvota koko ajan.
- Älä kuivata likaisia vaatteita laitteessa.
- Huuhteluaineita tai vastaavia tuotteita tulee käyttää niiden ohjeiden mukaan.
- Tyhjennä taskuista kaikki esineet, kuten esimerkiksi sytyttimet ja tulitikut.
- Älä pysäytä laitetta ennen kuin kuivausjakso on päättynyt, ellet poista kaikkia vaatekappaleita ja levitä niitä siten, että kuumuus haihtuu.

- Laitetta ei saa käyttää, jos vaatekappale on puhdistettu teollisuuskemikaaleilla.
- Vaatekappaleet, jotka ovat likaantuneet esimerkiksi ruokaöljystä, kasviöljystä, asetonista, alkoholista, petrolista, kerosiinista, tahranoistajista, tärpätistä, vahoista tai vahanpoistajista, tulee pestä kuumalla vedellä ja tavallista isommalla määrällä pesuainetta ennen kuivattamista laitteessa.
- Älä juo lauhdevettä. Tämän ohjeen laiminlyöminen saattaa aiheuttaa ruokaperäisiä sairauksia.
- Mikäli virtajohto on vahingoittunut, anna valmistajan tai valtuutetun huoltoliikkeen tai muun koulutetun henkilön vaihtaa se uuteen vaaratilanteiden välttämiseksi.
- Nukkasihti on puhdistettava säännöllisesti.
- Nukan ei saa antaa kertyä laitteen ympärille.
- Älä suihkuta kuivapesuainetta suoraan laitteeseen tai käytä laitetta kuivaamaan vaatteita, joissa on kuivapesuaineen jäämiä.
- Älä kuivata vaatteita, joissa on öljypohjaisia tahroja. Vaatteiden öljypohjaiset (mukaan lukien syötävät öljyt) tahrat eivät lähde kokonaan edes vesipesun jälkeen.
- Laitetta ei saa käyttää ulkoisen kytkentälaitteen kautta, kuten ajastin, tai liitettynä piiriin, jonka palvelu säännöllisesti kytkee päälle ja pois.
- Poista vaatteet laitteesta heti, kun kuivausohjelma on päättynyt tai jos virta katkaistaan kuivauksen aikana. Laitteeseen valvomatta jätetyt kuivatut vaatteet voivat aiheuttaa tulipalon. Laitteeseen jätetyt vaatteet kuivauksen jälkeen voivat aiheuttaa tulipalon. Poista vaatteet kuivausrummista heti, kun ne ovat kuivia, ja levitä tai ripusta ne viilenemään.
- Tämä laite on tarkoitettu vain kotitalouskäyttöön.

Enimmäistäyttömäärä

- Joissakin ohjelmissa kuivattavien vaatteiden enimmäispaino on:

VAROITUS

FORV*08N1WD	FORV*09N1WD
8 kg	9 kg

- Kuivausohjelmakohtaiset suositeltavat enimmäiskapasiteetit voivat poiketa toisistaan. Jotta saat hyviä kuivaustuloksia, katso lisätietoja kohdasta **Ohjelmataulukko** luvussa **KÄYTTÖ**.

Asentaminen

- Varmista, että laite on ammattitaitoisen huoltohenkilöstön asianmukaisesti asennusohjeiden mukaan asentama, maadoittama ja säätämä.
- Älä koskaan yritä käyttää tätä laitetta, jos se on vahingoittunut, siinä on toimintahäiriö, se on osittain purettu tai siitä puuttuu osia tai jokin sen osa on vioittunut, mukaan lukien rikkiäinen johto tai pistoke.
- Laitteen siirtämiseen tarvitaan vähintään kaksi henkilöä, jotka pitävät turvallisesti kiinni laitteesta.
- Älä asenna laitetta kosteaan tai pölyiseen paikkaan. Älä asenna tai säilytä laitetta ulkona tai missään sellaisessa paikassa, jossa se on alttiina säälle, suoralle auringonvalolle, sateelle, tuulelle tai pakkasasteille.
- Kiristä poistoletku irtoamisen estämiseksi.
- Jos virtajohto tai virtapistoke on vaurioitunut tai pistorasia on löysällä, älä kytke virtajohtoa. Ota yhteyttä LG Electronics -huoltoon.
- Älä käytä tämän laitteen liittämiseen monen pistokkeen pistorasiaa, jatkojohtoa tai adapteria.
- Tuotteita, kuten vaahtokumia (lateksivaahtoa), suihkumyrsyjä, vedenkestäviä tekstiilejä, kumipäällysteisiä tuotteita tai vaatteita ja tyynejä, joiden sisällä on vaahtomuovia, ei saa kuivattaa laitteessa.
- Tätä laitetta ei saa asentaa lukittavan oven tai liukuoven taakse, eikä sellaisen oven taakse, jonka saranat ovat vastakkaisella puolella kuin laitteessa, mikä rajoittaisi laitteen luukun avautumista.

- Laite täytyy maadoittaa. Maadoitus vähentää sähköiskun vaaraa toimintahäiriön tai vioittumisen tapahtuessa, sillä jännite kytkeytyy suojajohtimen kautta maahan.
- Laite on varustettu virtajohdolla, jossa on laitteen maadoittava johdin ja maadoitettu pistoke. Pistoke täytyy liittää asianmukaiseen pistorasiaan, joka on kaikkien paikallisten määräysten ja säännösten mukaan oikein asennettu ja maadoitettu.
- Laitteen maadoitusjohtimen vääränlainen liittäminen saattaa aiheuttaa sähköiskun. Jos epäilet maadoituksen asianmukaisuutta, anna ammattitaitoisen sähköasentajan tai huoltohenkilöstön tarkistaa se.
- Älä muuntele laitteen mukana toimitettua pistoketta. Jos se ei sovi pistorasiaan, pyydä ammattitaitoista sähköasentajaa asentamaan sopiva pistorasia.

Käyttö

- Älä yritä irrottaa mitään laitteen päällyslevyjä tai purkaa laitetta osiin. Älä koske laitteen toimintopaneeliin terävillä esineillä.
- Älä korjaa tai vaihda mitään laitteen osaa itse. Kaikki korjaus- ja huoltotyöt tulee antaa pätevän huoltohenkilöstön tehtäväksi, ellei tässä käyttöoppaassa ole erikseen toisin suositettu. Käytä ainoastaan hyväksytyjä tehdasosia.
- Pidä syttyvät materiaalit, kuten nukka, paperi, rievut ja kemikaalit, poissa laitteen alta ja läheisyydestä.
- Älä laita laitteeseen eläimiä, kuten lemmikkieläimiä.
- Älä jätä laitteen luukkua auki. Lapset voivat roikkua ovesa tai kiivetä sisään laitteeseen, mikä aiheuttaa vaurion tai henkilövahingon.
- Älä laita kättäsi laitteen sisälle laitteen käydessä. Odota, kunnes rumpu on pysähtynyt kokonaan.
- Älä pese tai kuivaa vaatekappaleita, joita on puhdistettu, liotettu tai kostutettu tulenaroilla tai räjähdysherkillä aineilla (kuten vahalla, öljyllä, maalilla, bensiinillä, rasvanpoistoaineilla, kuivapesuaineilla,

VAROITUS

kerosiinilla, kasviöljyllä, ruokaöljyllä jne.). Virheellinen käyttö voi aiheuttaa tulipalon tai räjähdyksen.

- Jos laitteesta vuotaa vettä, lopeta laitteen käyttö ja ota yhteyttä LG Electronics -huoltoon.
- Älä paina laitteen luukkua alaspäin sen ollessa avoinna.
- Älä käytä laitteen lähellä syttyviä kaasuja tai palavia aineita (bentseeni, benssiini, tinneri, petroli, alkoholi jne.).
- Jos poistoletku tai veden täyttöletku on jäänyt talven aikana, käytä niitä vasta sulatuksen jälkeen.
- Pidä kaikki pesuaineet, huuhteluaineet ja valkaisuaineet poissa lasten ulottuvilta.
- Älä koske virtapistokkeeseen tai säätimiin märin käsin.
- Älä taivuta virtajohtoa tarpeettomasti tai aseta raskaita esineitä sen päälle.

Kunnossapito

- Poista kosteus ja pöly virtapistokkeesta ennen sen turvallista kytkemistä pistorasiaan.
- Irrota laitteen virtajohto pistorasiasta ennen laitteen puhdistamista. Säätimien kytkeminen sammutus- tai valmiustila-asentoon ei kytke laitetta irti virtalähteestä.
- Verkkojohtoa ei saa irrottaa pistorasiasta kaapelista vetämällä. Tartu aina pistotulppaan napakasti ja vedä se irti pistorasiasta.
- Älä puhdistu laitetta suihkuttamalla vettä laitteen sisään tai ulkopinnoille.

Hävittäminen

- Ennen vanhan laitteen hävittämistä irrota sen sähköliitännät ja katkaise johto heti laitteen takaa estääksesi väärinkäytön.

- Hävitä pakkausmateriaali (kuten muovipussit ja vaahtomuovi) pois lasten ulottuvilta. Pakkausmateriaalit saattavat aiheuttaa tukehtumisen.
- Poista luukku ennen laitteen käytöstä poistamista tai hävittämistä. Näin vältät vaaran lasten tai pienten eläinten jäämisestä loukkuun koneen sisälle.

Toimintopaneeli

Toimintopaneelin ominaisuudet

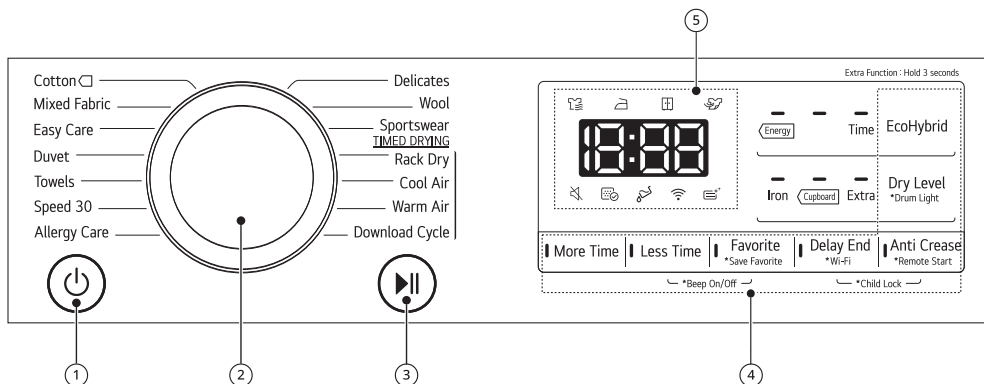

① Virta Käynnistys-/sammutuspainike

- Kytke virta päälle tai pois päältä painamalla **Virta**-virtapainiketta.
- Voit peruuttaa **Delay End (Aikaviive)**-toiminnon painamalla **Virta**-virtapainiketta.

② Ohjelmavalitsin

- Valitse ohjelma pyykin laadun mukaan.
- Merkkivalo ilmaisee valitun ohjelman.

③ Käynnistys/Pysäytys -painike

- **Käynnistys/Pysäytys**-painikkeella voit käynnistää tai keskeyttää kuivausjakson.
- Kun laitteen toiminta on keskeytetty, sen virta katkeaa automaattisesti tietyn ajan kuluttua turvallisuussyistä.

④ Vaihtoehdot ohjelmat ja lisätoiminnot / Lisäohjelmien painikkeet

- Valitse valitsemallesi ohjelmalle haluamasi vaihtoehdot näillä painikkeilla. Kaikki vaihtoehdot eivät ole käytettävissä kaikille ohjelmille.

Remote Start (Etäkäynnistys)

Voit etäohjata laitetta älypuhelimellasi LG ThinQ -sovellusta käyttäen.

- Katso **ÄLYTOIMINNOT** käyttäaksesi etäkäynnistystä.

Wi-Fi

Paina ja pidä **Delay End (Aikaviive)** -painiketta 3 sekuntia alottaaksesi laitteen yhdistämisen **LG ThinQ** -sovellukseen.

⑤ Aika- ja tila-näyttö

- Näytössä näkyvät asetukset, arvio jäljellä olevasta pesuajasta, valinnat ja viestien tila. Näytössä näkyvät oletusasetukset, kun kone kytketään päälle.

Aika- ja tila-näyttö

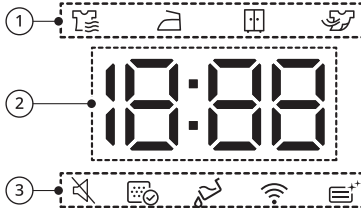

① Kuivauksen etenemisen ilmaisin

- Merkkivalot osoittavat missä vaiheessa pesu on ja paljonko kuivausaikaa on jäljellä. Aktiivinen vaihe vilkkuu, jäljellä olevat vaiheet pysyvät vakaina. Kun vaihe on valmis, vastaava symboli sammuu. Jos ohjelma keskeytetään, aktiivinen vaihe lakkaa vilkkumasta.

Symboli	Kuvaus
	Kuivauksen eteneminen
	Silityskuivan eteneminen
	Kaappikuivan eteneminen
	Jäähdytyksen eteneminen





② Jäljellä olevan ajan näyttö

- Kun kuivausohjelma on valittu, valitun ohjelman kuivausaika näytetään. Aika voi muuttua, kun asetat ohjelmalle lisävaihtoehtoja.
- Näkyviin tulee virheviestejä, jos laite havaitsee ongelmia.

③ Lisävalinnat ja -toiminnot -merkkivalo

Symboli	Kuvaus
	Tämä painike syttyy, kun piippausääni on kytketty pois päältä.

Toimintopaneeli

Symboli	Kuvaus
	<p>Tämä kuvake palaa, kun nukkasihdi on puhdistettava tai asetettava.</p> <ul style="list-style-type: none">• Ilmoitus puhdistamisesta: kun painat Virta-virtapainiketta, kuvake tulee näkyviin.• Ilmoitus nukkasihdin puuttumisesta: jos nukkasihdi ei ole paikallaan, kuvake tulee näkyviin, eikä laite toimi.
	<p>Tämä kuvake ilmaisee, että vesisäiliö tulee tyhjentää tai on täynnä.</p> <ul style="list-style-type: none">• Tyhjentämisilmoitus: kun painat Virta-virtapainiketta, tämä kuvake tulee näkyviin.• Täynnä vettä -ilmoitus: kuvake tulee näkyviin ja samalla kuuluu äänimerkki, kun laite on käynnissä.
	<p>Tämä kuvake palaa, kun laite on yhteydessä kodin Wi-Fi-verkkoon.</p>
	<p>Tämä kuvake palaa, kun kosteudentiivistintä pestään.</p>

Vaatteiden kuivaaminen

Lämmitä laite ennen ensimmäistä kuivausjaksoa käyttämällä kuivausasetusta 5 minuuttia. Avaa luukku kuivauskertojen välillä laitteen ensimmäisillä käyttökertoilla, jotta laitteen sisällä mahdollisesti oleva haju haihtuu.

Lapsia tulee valvoa, jotta he eivät pääse kiipeämään rummun sisään.

- 1 Varmista, että nukkasiihi ja vesisäiliö ovat puhtaita.

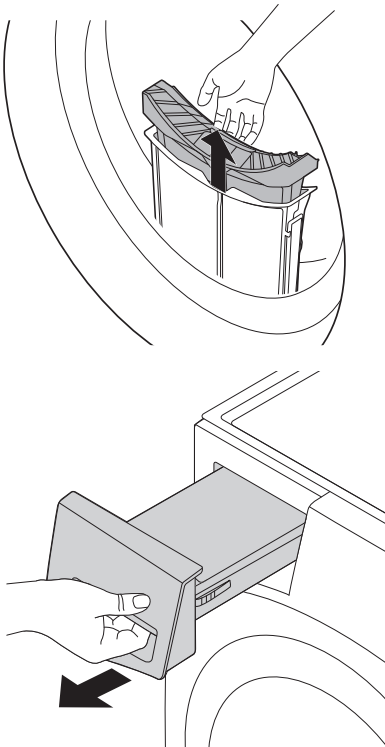

- Avaa luukku ja varmista, että nukkasiihi on puhdas. Jos nukkasiihi on täynnä nukkaa,

kuivausajat ovat tavallista pidemmät.

- Vedä vesisäiliö ulos ja tyhjennä lauhdevesi. Jos vesisäiliö on täynnä, laite saattaa pysähtyä kesken ohjelman.

HUOMAUTUS

- Joissakin tapauksissa LED-ikkunassa saattaa näkyä kuvake , joka ilmaisee, että vesisäiliö on täynnä. Jos näin käy, tyhjennä vesisäiliö.

- 2 Laita vaatteet rumpuun ne lajiteltuasi ja sulje luukku.

- Työnnä vaatteet syvälle rumpuun siten, että ne ovat kaukana luukun tiivisteestä. Jos vaatteet jäävät kiinni luukun ja luukun tiivisteeseen väliin, ne voivat vaurioitua kuivauksen aikana.
- Vaatteet tulee lajitella kankaan laadun ja kuivuuasteen mukaan.
- Kaikki nauhat ja vaatteissa kiinni olevat vyöt tulee sitoa hyvin kiinni ennen vaatteiden laittamista rumpuun.

- 3 Paina **Virta**-virtapainiketta kytkeäksesi laitteen päälle.

Peruskäyttö

- Mallista riippuen **Virta**-virtapainike voi syttyä ilmaisemaan, että laite on valmis kuivaamaan.



- 4 Valitse kuivausohjelma kääntämällä ohjelman valintanuppia.

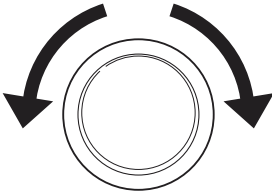

- 5 Paina **Käynnistys/Pysäytys** -painiketta käynnistääksesi kuivausohjelman.
- Kun painat painiketta, laite tuulettaa rumpun sisäpuolta 10 sekuntia laitteen kuivaustoiminnon valmistelemiseksi.



- Kosteudentiivistimen puhdistustiheys voi vaihdella vaatteiden koon ja kosteuden perusteella.

- 6 Kun kuivausohjelma on päättynyt, avaa luukku ja poista vaatteet.

VARO

- Ole varovainen! Rumpu voi olla sisältä vielä kuuma.

- 7 Paina **Virta**-virtapainiketta kytkeäksesi laitteen pois päältä.

- 8 Puhdista nukkasiltti ja tyhjennä vesisäiliö.

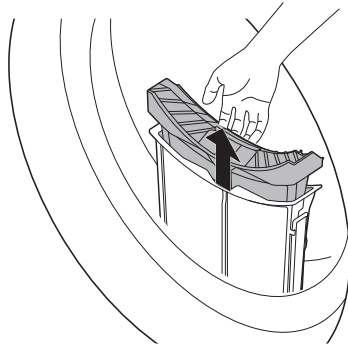

HUOMAUTUS

- Laite pesee nukan, jota kertyy kosteudentiivistimen pintaan, automaattisesti vedellä, jota tiivistyy vaatteista käytön aikana.

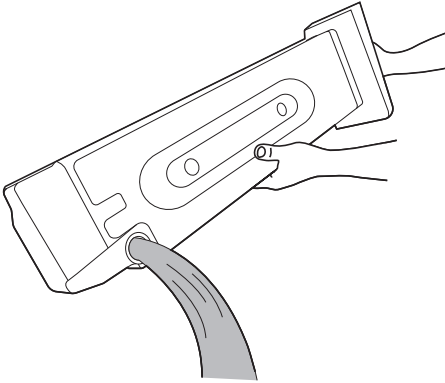

- 9 Hajujen muodostumisen vähentämiseksi kuivausrummun luukun voi jos mahdollista jättää hetkeksi auki tai hieman raolleen rummun tuulettamiseksi käytön jälkeen.

! VAROITUS

- Turvallisuussyistä älä anna lasten tai eläinten päästä sisälle laitteeseen. Se voi aiheuttaa vammoja tai vaurioita.

HUOMAUTUS

- Rumpukuivauksen viimeisellä jaksolla ei käytetä lämpöä (jäähdytysjakso), jotta vaatteet jäähtyvät lämpötilaan, jossa ne eivät voi vaurioitua.
 - Korkea ympäristön lämpötila ja pieni huone voivat lisätä niin kuivausaikaa kuin energiankulutusta.
-

Vaatteiden valmistelu

HUOMAUTUS

- Varmistat parhaan kuivaustuloksen ja tehokkaimman energiankäytön, kun vältät laitteen täyttämistä liian täyteen.

Pyykin lajittelu

Vaatteissa on pesumerkinnot, joiden noudattamista kuivaamisessa suositellaan.

Lajittele vaatteet niiden koon ja materiaalien laadun mukaan ja valmistele ne sitten pesumerkintöjen mukaisesti.

Villa

- Kuivaa villavaatteet **Wool (Villa)** -ohjelmalla. Varmista, että noudatat vaateen pesumerkintöjä. Villa ei ehkä kuivu täysin jakson aikana, mutta älä toista kuivausjaksoa. Asettele villavaatteet alkuperäiseen muotoonsa ja tasokuivaa ne.

Kudotut materiaalit ja neulekankaat

- Jotkin kudotut materiaalit ja neulekankaat voivat kutistua laadusta riippuen.

Ei-silitettävät ja synteettiset

- Älä täytä laitetta liian täyteen. Ota ei-silitettävät tekstiilit ulos koneesta heti, kun laite on pysähtynyt. Tällä vähennät rypistymistä.

Vauvanvaatteet ja yöpuvut

- Tarkista aina tekstiilin hoitomerkinnot.

Kumi ja muovi



- Älä kuivaa mitään kumista tai muovista valmistettua tai niitä sisältäviä tuotteita, kuten:
 - esiliinoja, ruokalappuja ja tuolien päällyksiä
 - Verhot ja pöytäliinat
 - Kylpyhuoneiden matot

Lasikuitu

- Älä kuivata laitteessa lasikuitutekstiilejä. Laitteeseen jäävät lasihiukkaset voivat tarttua vaatteisiin muilla kuivauskerroilla.

Vaatteiden pesumerkintöjen tarkistaminen

Pesumerkintöjen symboleissa kerrotaan kankaan laatu ja annetaan niiden kuivausohje.

Symboli	Kuvaus
	Kuivaus
	Rumpukuivaus
	Kestoprässätyt / rypistymättömät

Symboli	Kuvaus
	Hellävarainen/ Hienopesu
	Ei saa rumpukuivata
	Ei saa kuivata
	Korkea lämmitystaso
	Keskikorkea lämmitystaso
	Matala lämmitystaso
	Ei lämpöä/ilmaa
	Narulla kuivaus / ripustuskuivaus
	Ripustus vettäaluvana
	Tasokuivaus
	Kuivaus varjossa

enimmäistäyttömäärää saadaksesi parhaat mahdolliset kuivaustulokset. Jos laite täytetään liian täyteen, se heikentää kuivaustulosta ja lisää rypistymistä tarpeettomasti.

- Älä laita laitteeseen likomärkiä vaatteita. Se lisää kuivausaikaa ja energiankulutusta. Varmista, että vaatteet on lingottu hyvin pesukoneessa ennen niiden laittamista kuivausrumpuun.
- Laitteen täyttäminen sekalaisella pyykillä voi lisätä kuivausaikaa ja saada näytössä jäljellä olevan ajan keskeytymään aktiivisen kuivauksen aikana, kunnes jäljellä oleva aika vastaa näytettyä aikaa.
- Varmista, että kaikki taskut ovat tyhjä. Naulat, hiussoljet, tulitikut, kynät, kolikot ja avaimet voivat vaurioittaa sekä laitetta että vaatteita.
- Poista irtovyöt ja sulje vetoketjut, soljet ja nauhat, jotta ne eivät tartu muihin vaatteisiin.

Vaatteiden tarkistaminen ennen laittamista koneeseen

VARO

- Tarkista, ettei vaatteita ole jäänyt kiinni laitteen ja luukun väliin, tai vaatteet voivat vahingoittua kuivauksen aikana.
- Noudata ohjelmataulukossa annettua käyttämäsi kuivausohjelman

Ohjelmataulukko

Anturikuivausohjelmien opas

Ohjelma	Cotton (Puuvilla) 	Enimmäistäyttömäärä	8 kg 9 kg
Kuvaus	Ohjelma sopii tavalliseen kuivaamiseen, kuten esimerkiksi puuvillan, paitojen, farkkujen tai sekalaisen vaatteiden kuivaamiseen, mutta ei herkkien materiaalien, kuten villan tai silkin, kuivaamiseen.		
Kuivaustaso	Oletus : Cupboard (Kaappikuiva)	Käytettävissä: Kaikki	

Ohjelma	Mixed Fabric (Sekalainen pyykki)	Enimmäistäyttömäärä	4 kg
Kuvaus	Ohjelma kuivaa sekoitekankaita samanaikaisesti. <ul style="list-style-type: none">• Käytä erilaisille materiaaleille, lukuun ottamatta erikoismateriaaleja (silkki/hienopesu, ulkoiluvaatteet, tummat vaatteet, villa, vuodevaatteet/verhot).		
Kuivaustaso	Oletus : Cupboard (Kaappikuiva)	Käytettävissä: Kaikki	

Ohjelma	Easy Care (Synteettiset)	Enimmäistäyttömäärä	3,5 kg
Kuvaus	Ohjelma pesee vaatteet, joita ei tarvitse silittää pesun jälkeen. <ul style="list-style-type: none">• Käytä polyamidille, akryylille, polyesterille.		
Kuivaustaso	Oletus : Cupboard (Kaappikuiva)	Käytettävissä : Cupboard (Kaappikuiva), Iron (Silityskuiva)	

Ohjelma	Duvet (Täkit/tyyny)	Enimmäistäyttömäärä	2,5 kg
Kuvaus	Käytä tätä ohjelmaa peittojen tai muiden paksumpien kohteiden, kuten tynnyjen, päiväpeitteiden, lakanoiden yms. kuivaamiseen.		
Kuivaustaso	Ei säädettävissä		

Ohjelmataulukko

Ohjelma	Towels (Pyyhkeet)	Enimmäistäyttömäärä	4,5 kg
Kuvaus	Tämä ohjelma sopii pyyhkeiden kuivaamiseen.		
Kuivaustaso	Ei säädettävissä		

Ohjelma	Speed 30 (Pikakuivaus 30min)	Enimmäistäyttömäärä	1 kg
Kuvaus	Tämä ohjelma sopii kevyiden tai pienten kohteiden kuivaamiseen (korkeintaan 3 kohdetta).		
Kuivaustaso	Ei säädettävissä		

Ohjelma	Allergy Care (Allegia)	Enimmäistäyttömäärä	4,5 kg
Kuvaus	Tämä ohjelma vähentää allergisoivia tekijöitä, kuten pölypunkkeja.		
Kuivaustaso	Ei säädettävissä		

Ohjelma	Delicates (Hellävarainen)	Enimmäistäyttömäärä	1,5 kg
Kuvaus	Tämä ohjelma sopii kauluspaitojen/paitapuseroiden, sukkahousujen, alusvaatteiden ja läpinäkyvien tai pitsisten vaatteiden kuivaamiseen, jotka muutoin vahingoittuisivat herkästi.		
Kuivaustaso	Oletus : Cupboard (Kaappikuiva)	Käytettävissä: Kaikki	

Ohjelma	Wool (Villa)	Enimmäistäyttömäärä	1 kg
Kuvaus	Tämä ohjelma sopii kutistuvien villa- tai käsipesua vaativien kohteiden kuivaamiseen, jotka vaativat hellävaraista käsittelyä.		
Kuivaustaso	Ei säädettävissä		

Ohjelmataulukko

Ohjelma	Sports Wear (Urheiluvaatteet)	Enimmäistäyttömäärä	2 kg
Kuvaus	Tämä ohjelma sopii erityisesti liikunta- ja ulkovarusteiden pesuun.		
Kuivaustaso	Ei säädettävissä		

Ohjelma	Download Cycle (Ohjelman lataaminen)	Enimmäistäyttömäärä	-
Kuvaus	Tämän ohjelman avulla voit ladata laitteeseesi uusia ja erityisiä kuivausohjelmia älypuhelimella. Oletusohjelma on Hajunpoisto .		

Aikakuivausohjelman opas

Ohjelma	Rack Dry (Kuivauskori)	Enimmäistäyttömäärä	-
Kuvaus	Käytä tätä ohjelmaa vaatteiden kuivaamiseen ilman rumputoimintoa. Se sopii kaikille kankaille, jotka tarvitsevat raikastumista.		
Kuivaustaso	Ei säädettävissä		

Ohjelma	Cool Air (Vileä ilma)	Enimmäistäyttömäärä	-
Kuvaus	Käytä tätä ohjelmaa kuivataksesi vaatteita, joita voi rumpukuivata ilman lämpöä.		
Kuivaustaso	Ei säädettävissä		

Ohjelma	Warm Air (Lämmin ilma)	Enimmäistäyttömäärä	-
Kuvaus	Käytä tätä ohjelmaa kuivataksesi vaatteita, joita voi rumpukuivata lämpöä käyttämällä.		
Kuivaustaso	Ei säädettävissä		

⚠ VARO

- Jos pyykkiä on alle 1 kg, käytä Aikakuivaus-ohjelmien **Warm Air (Lämmin ilma)** -ohjelmaa. Villa tulee kuivata **Wool (Villa)** -ohjelmalla ja kuumuudelle herkäät materiaalit, kuten silkki ja alusvaatteet, **Delicates (Hellävarainen)** -ohjelmalla. Kun valitset haluamasi ohjelman, noudata sen täyttömääräsuositusta. Muutoin vaatteet voivat vahingoittua.

HUOMAUTUS

- Jos laite on asennettu työtason alle, se voi heikentää suorituskykyä.
- Jos vaatteita ei lingota suurella nopeudella pesun aikana, se lisää energiankulutusta ja kuivausaikaa. Jos suuret lakanat tai pussilakanat menevät ruttuun, ne eivät välttämättä kuivu tasaisesti epätasaisen ilmavirran vuoksi. Ne saattaa olla tarpeen poistaa ja laittaa uudelleen kesken jakson kunnollisen kuivumisen varmistamiseksi.

Lisävalinta

Ohjelma	EcoHybrid			Delay End (Aikaviive)	Anti Crease (Rypistymisen esto)
	Pois päättä	Energy (Energia)	Time (Aika)		
Cotton (Puuvilla)		●	●	●	●
Mixed Fabric (Sekalainen pyykki)		●	●	●	●
Easy Care (Synteettiset)		●	●	●	●
Duvet (Täkit/tyyny)			●	●	●
Towels (Pyyhkeet)			●	●	●

Ohjelmataulukko

Ohjelma	EcoHybrid			Delay End (Aikaviive)	Anti Crease (Rypistymisen esto)
	Pois päältä	Energy (Energia)	Time (Aika)		
Speed 30 (Pikakuivaus 30min)			●	●	●
Allergy Care (Allergia)			●	●	●
Delicates (Hellävarainen)		●		●	●
Wool (Villa)		●		●	●
Sports Wear (Urheiluvaatteet)		●		●	●
Rack Dry (Kuivauskori)		●		●	●
Cool Air (Viileä ilma)	●			●	●
Warm Air (Lämmin ilma)		●	●	●	●

Delay End (Aikaviive)

Tällä toiminnolla voit viivästyttää kuivausjakson päättymisaikaa 3–19 tunnilla.

- 1 Käynnistä laite.
- 2 Valitse ohjelma.
- 3 Paina **Delay End (Aikaviive)**-painiketta.
- 4 Aseta aikaviive tunteina painamalla **More Time (Lisää aikaa)**, **Less Time (Vähennä aikaa)** -painikkeita.
- 5 Paina **Käynnistys/Pysäytys**-painiketta.

Anti Crease (Rypistymisen esto)

Tällä toiminnolla voit vähentää rypyjä, joita muodostuu, kun pyykkiä ei poisteta heti kuivausjakson päätyttyä.

Kun toiminto on kytketty päälle, merkkivalo, joka ilmaisee, että rypistymisen esto on asetettu, syttyy ja kuivausrumpu käy 10 sekuntia ja pysähtyy 5 minuutiksi toistuvasti. Toiminto kytketty automaattisesti pois päältä 2 tunnin kuluttua kuivausjakson päättymisestä.

Jos haluat kytkeä toiminnon pois päältä, paina **Anti Crease (Rypistymisen esto)**-painiketta ennen kuivausjakson käynnistämistä.

HUOMAUTUS

- Kun toiminto on asetettu, näytöllä näkyy katkoviivainen ruutu, ja End, kunnes toiminto päättyy.
 - Kun toiminto on asetettu, vain **Virta**-virtapainike toimii kuivausjakson päätyttyä.
 - Jos kuivausjakso on jo käynnissä, keskeytä se ensin, jotta voit asettaa toiminnon.
 - Kytke aina laitteen virta pois päältä ennen pyykkien poistamista.
-

Dry Level (Kuivaustaso)

Tällä toiminnolla voit valita kuivausohjelmalle kuivausasteen.

- **Extra (Erittäin kuiva)**: Paksuille ja tikatuille tekstiileille
- **Cupboard (Kaappikuiva)**: Tekstiileille, joita ei tarvitse silittää
- **Iron (Silityskuiva)**: Tekstiileille, jotka on silitettävä

- 1 Käynnistä laite.
- 2 Valitse ohjelma.
- 3 Valitse kuivausaste painamalla **Dry Level (Kuivaustaso)**-painiketta toistuvasti.

Lisävalinnat ja -toiminnot

Beep On/Off (Äänimerkki päällä/pois päältä)

Tällä toiminnolla voit kytkeä äänimerkin päälle ja pois. Paina **Less Time (Vähennä aikaa)**- ja **Favorite (Suosikki)**-painikkeita pohjassa samanaikaisesti 3 sekuntia.

- LED-merkkivalot palavat, kun valinta on kytketty päälle.

EcoHybrid

Tällä toiminnolla voit säästää energiaa tai aikaa.

- **Energy (Energia):** Energiansäästötoiminto.
- **Time (Aika):** Ajansäästötoiminto.

Favorite (Suosikki)

Tällä toiminnolla voit tallentaa tai hakea muistista oman kuivausohjelman tulevaa käyttöä varten.

Suosikiohjelman tallentaminen

- 1 Kytke laitteen virta päälle.
- 2 Valitse kuivausohjelma ja aseta valinnainen ohjelma tai lisätoimintoja (**Anti Crease (Rypistymisen esto)**, **Dry Level (Kuivaustaso)** jne.)
- 3 Paina ja pidä **Favorite (Suosikki)** -painiketta 3 sekuntia.

- 4 Paina **Käynnistys/Pysäytys** -painiketta käynnistääksesi oman kuivausohjelman.

Suosikiohjelman hakeminen muistista

- 1 Kytke laitteen virta päälle.
- 2 Paina **Favorite (Suosikki)**-painiketta.
- 3 Paina **Käynnistys/Pysäytys** -painiketta käynnistääksesi oman kuivausohjelman.

Drum Light (Rummun valo)

Voit nähdä rummun sisään laitteen ollessa käynnissä, kun Drum Light (Rummun valo) -toiminto on päällä. Kytke tämä toiminto päälle ja pois painamalla ja pitämällä **Dry Level (Kuivaustaso)** -painiketta 3 sekuntia.

HUOMAUTUS

- Valo sammuu automaattisesti 4 minuutin kuluttua.
 - Luukusta riippuen et ehkä näe rummun sisään.
-

More Time (Lisää aikaa) / Less Time (Vähennä aikaa)

Tällä toiminnolla voit lisätä tai vähentää kuivausaikaa käyttäessäsi manuaalisia kuivausohjelmia, kuten **Rack Dry**

(**Kuivauskori**), **Cool Air (Viileä ilma)** ja **Warm Air (Lämmin ilma)**.

- Paina **More Time (Lisää aikaa)**-painiketta lisätäksesi valitun ohjelman aikaa 5 minuutilla.
- Paina **Less Time (Vähennä aikaa)**-painiketta vähentääksesi valitun ohjelman aikaa 5 minuutilla.

Child Lock (Lapsilukko)

Tällä toiminnolla voit ohjata toimintopaneelin lukitusta ja lukituksen avaamista. Se varmistaa, että lapset eivät voi vaihtaa ohjelmaa ja käyttää laitetta.

Toimintopaneelin lukitseminen

- 1 Paina ja pidä **Anti Crease (Rypistymisen esto)**- ja **Delay End (Aikaviive)**-painikkeita painettuna samanaikaisesti 3 sekuntia.
- 2 Kuuluu äänimerkki, ja **CL** tulee näyttöön.
 - Kun toiminto on aktivoitu, kaikki painikkeet, **Virta**-virtapainiketta lukuun ottamatta, ovat lukossa.

HUOMAUTUS

- Virran sammuttaminen tai kaikkien jaksojen päättäminen ei poista lapsilukon toimintaa. Lapsilukko on otettava pois käytöstä ennen kuin voit käyttää muita toimintoja.
-

Toimintopaneelin lukituksen poistaminen

Paina ja pidä **Anti Crease (Rypistymisen esto)**- ja **Delay End (Aikaviive)**-painikkeita painettuna samanaikaisesti 3 sekuntia.

- Kuuluu äänimerkki ja näyttöön ilmestyy meneillään olevan ohjelman jäljellä oleva aika.

Rack Dry (Telinekuivaus)

Tämä ohjelma on tarkoitettu tasokuivauksen vaativille vaatteille, kuten neulepuserot ja arat materiaalit.

Jotta voisit käyttää tätä ohjelmaa, tarvitset kuivaustelineen, joka asetetaan laitteen sisään. Ennen telineen käyttöä poista siitä pakkausmateriaalit.

HUOMAUTUS

- Joidenkin mallien mukana ei toimiteta kaikkia lisävarusteita. Sinun saattaa ensin olla tarpeen ostaa kuivausteline erikseen, jos sitä ei toimitettu oman mallisi mukana. Ota yhteyttä LG Electronicsin asiakasneuvontaan tai käy hankkimassa teline LG:n verkkosivustolta osoitteesta <http://www.lg.com>.
-

- 1 Avaa luukku.

Lisävalinnat ja -toiminnot

- 2 Kiinnitä kuivaustelineen koukku rumpun keskiosaan.

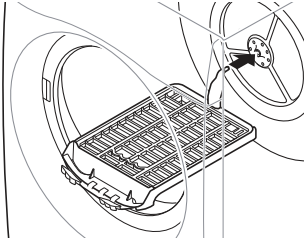

- 3 Aseta kuivausteline nukkasihdin yläpuolella olevalle rakenteelle ja paina se paikoilleen.

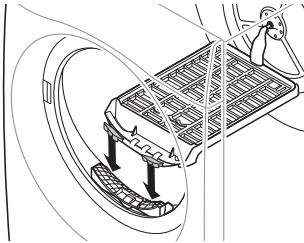

- 4 Aseta märät pyykki telineen päälle. Jätä pyykin ympärille tilaa ilmankierrolle.

- Kuivausteline ei liiku, mutta rumpu pyörii.

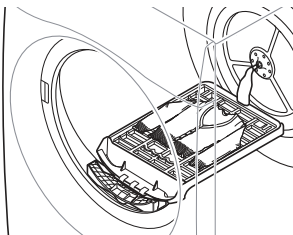

- 5 Sulje luukku.

- 6 Kytke virta päälle ja valitse **Rack Dry (Kuivauskori)**.

- 7 Paina **Käynnistys/Pysäytys**-painiketta.

HUOMAUTUS

- Tarkista nukkasihdi ja poista telineellä kuivatusta pyykistä mahdollisesti kertynyt nukka.
- **More Time (Lisää aikaa)**- / **Less Time (Vähennä aikaa)**-painikkeita voidaan käyttää kuivausajan hienosäätämiseen.

LG ThinQ -sovelluksella pystyt käyttämään laitetta älypuhelimella.

LG ThinQ -sovelluksen ominaisuudet

Kommunikoi laitteen kanssa älypuhelimella käteviä älykkäitä ominaisuuksia käyttäen.

Smart Pairing (Älykäs laiteparin muodostus)

Tämä toiminto valitsee kuivausrummulle automaattisesti parhaan ohjelman ja asetukset, jotka perustuvat viimeksi suoritettun pesuohjelman käyttötietoihin.

HUOMAUTUS

- Jotta tätä toimintoa voisi käyttää, sekä pesukoneen että kuivausrummun on oltava yhdistettyinä **LG ThinQ** -sovellukseen.
- Jos otat käyttöön tämän toiminnon **LG ThinQ** -sovelluksessa, suositeltu kuivausohjelma asetetaan automaattisesti, kun kytket kuivausrummun päälle pesuohjelman jälkeen.

Smart Diagnosis

Jos laitteen kanssa on ongelmia, tämä toiminto antaa hyödyllistä tietoa perustuen laitteen käyttötapaan.

Push-ilmoitukset

Kun ohjelma on päättynyt tai laitteessa on ongelmia, voit saada push-ilmoituksia älypuhelimeen. Ilmoitukset annetaan, vaikka **LG ThinQ** -sovellus olisi pois päältä.

Energian valvonta

Tämä toiminto tarkastaa hiljattain käytettyjen ohjelmien sähkönkulutuksen ja kuukausittaisen keskiarvon.

Asetukset

Voit määrittää eri valintoja laitteesta ja sovelluksesta.

HUOMAUTUS

- Jos vaihdat langatonta reititintäsi, Internet-palveluntarjoajaasi tai salasanaasi, poista rekisteröity laite **LG ThinQ** -sovelluksesta ja rekisteröi se uudelleen.
- Sovellukseen voidaan tehdä muutoksia laitteiston parannustarkoituksiin ilman ennakoilmoitusta käyttäjille.
- Toiminnot voivat vaihdella mallien mukaan.

Ennen LG ThinQ -sovelluksen käyttöä

- 1 Tarkista laitteen ja langattoman reitittimen (Wi-Fi-verkko) etäisyys.
 - Jos laitteen ja langattoman reitittimen välinen etäisyys on liian suuri, signaalin voimakkuus heikkenee. Signaalin rekisteröinti saattaa kestää pitkään, tai asennus saattaa epäonnistua.

LG ThinQ -sovellus

- 2** Kytke pois päältä **Mobiilidata** tai **Matkapuhelindata** älypuhelimestasi.

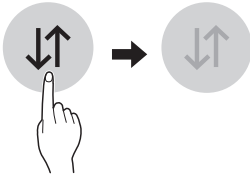

- 3** Yhdistä älypuhelimesi langattomaan reitittimeen.

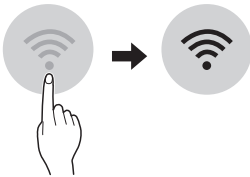

HUOMAUTUS

- Varmista Wi-Fi-yhteys tarkistamalla, että kuvake  palaa ohjauspaneelissa.
- Laite tukee vain 2,4 GHz Wi-Fi-verkkoa. Tarkastaaksesi verkkosi taajuuden ole yhteydessä internet-palveluntarjoajaasi tai katso langattoman reitittimesi käyttöopasta.
- **LG ThinQ** ei vastaa verkkoyhteyden ongelmista tai verkkoyhteyden aiheuttamista vioista, toimintahäiriöistä tai virheistä.
- Jos laitteella on ongelmia Wi-Fi-verkkoon yhdistämisessä, se saattaa olla liian kaukana reitittimestä. Osta WiFi-toistin (alueen laajentaja) parantamaan Wi-Fi-signalin voimakkuutta.
- Wi-Fi-yhteys ei onnistu tai voi olla keskeytynyt johtuen kotiverkon ympäristöstä.

- Verkkoyhteys ei ehkä toimi kunnolla riippuen Internet-palveluntarjoajasta.
- Ympäröivä langaton ympäristö voi saada langattoman verkkopalvelun toimimaan hitaasti.
- Jos laitetta ei voida rekisteröidä langattoman signaalin lähetyksessä olevien ongelmien vuoksi, irrota laite verkkovirrasta ja odota noin minuutti ennen uudelleen yrittämistä.
- Jos langattoman reitittimesi palomuuuri on päällä, kytke palomuuuri pois päältä tai lisää siihen poikkeus.
- Langattoman verkon nimi (SSID) tulee olla yhdistelmä englantilaisten aakkosten kirjaimia ja numeroita (älä käytä erikoismerkkejä)
- Älypuhelimien käyttöliittymä (UI) voi vaihdella mobiililaitteen käyttöjärjestelmän (OS) ja valmistajan mukaan.
- Jos reitittimen turvallisuusprotokolla on **WEP**, verkon asetus ei välttämättä onnistu. Vaihda toiseen turvallisuusprotokollaan (**WPA2**:ta suositellaan) ja rekisteröi tuote uudestaan.

LG ThinQ -sovelluksen asentaminen

Etsi **LG ThinQ**-sovellus älypuhelimien Google Play Storesta tai Apple App Storesta. Noudata sovelluksen lataus- ja asennusohjeita.

Koneen etäkäyttö

Remote Start (Etäkäynnistys)

Käytä älypuhelinlaite etäohjaukseen. Voit myös valvoa jakson toimintaa, jolloin tiedät kuinka paljon jaksossa on aikaa jäljellä.

Toiminnon käyttäminen

- 1 Paina **Virta**-painiketta.
- 2 Laita vaatteet rumpuun.
- 3 Paina ja pidä **Anti Crease (Rypistymisen esto)**-painiketta painettuna 3 sekuntia etäohjaustoiminnon käyttämiseksi.
- 4 Käynnistä ohjelma älypuhelimesi **LG ThinQ**sovelluksesta.

HUOMAUTUS

- Kun tämä toiminto on käytössä, voit käynnistää ohjelman vain älypuhelimien **LG ThinQ** -sovelluksesta. Jos ohjelmaa ei käynnistetä, laite odottaa, kunnes ohjelma käynnistetään tai kytketään pois päältä etänä sovelluksesta tai tämä toiminto otetaan pois käytöstä.
- Jos luukku on avattu, ohjelmaa ei voi käynnistää etänä.

Poista tämä toiminto käytöstä manuaalisesti

Kun tämä toiminto on aktivoituna, paina ja pidä **Anti Crease (Rypistymisen esto)**-painiketta 3 sekuntia.

Download Cycle (Ohjelman lataaminen)

Lataa uusia ohjelmia ja erikoisohjelmia, jotka eivät kuulu koneen perusohjelmiin. Onnistuneesti rekisteröityneet laitteet voivat ladata monia laitteelle ominaisia erikoisohjelmia.

Kun ohjelman lataus on valmis, laite pitää ladatun ohjelman tallessa uuden ohjelman lataukseen asti.

HUOMAUTUS

- Laitteeseen voidaan tallentaa vain yksi ladattu ohjelma kerrallaan.

Radiolaitteen tekniset tiedot

Mallinimi* 1	Lähtöteho (maks.)	Taajuusalue
LCW-004	17,82 dBm	2412–2472 MHz
LCW-007	17,59 dBm	

*1 Tunnista laitteeseen asennettu RF-moduuli katsomalla laitteeseen kiinnitetystä etiketistä.

Ohjelmistoversio: V 1.0

Käyttäjän huomioimiseksi, laite tulee asentaa ja sitä tulee käyttää 20 cm:n minimietäisyyden päässä vartalosta.

Vaatimustenmukaisuusva kuutus



LG Electronics julistaa täten, että radiolaitetyyppinen kuivauslaite vastaa direktiiviä 2014/53/EU. EU-vaatimustenmukaisuusvakuutuksen koko teksti löytyy osoitteesta:

<http://www.lg.com/global/support/cedoc/cedoc#>

LG Electronics European Shared Service Centre B.V.

Krijgsman 1, 1186 DM Amstelveen,
Alankomaat

Käytä tätä ominaisuutta avuksi laitteeseen liittyvien ongelmien määrittämisessä ja ratkaisemisessa.

HUOMAUTUS

- Palvelu ei välttämättä toimi LGE:stä riippumattomista syistä, joita ovat muiden muassa se, ettei Wi-Fi-yhteyttä ole käytettävissä, Wi-Fi-yhteyden katkeaminen, paikalliset sovelluskauppakäytänteet tai se, ettei sovellus ole käytettävissä.
- Ominaisuutta voidaan muuttaa ennalta ilmoittamatta ja se voi olla erilainen riippuen sijaintipaikastasi.

LG ThinQ -sovelluksen käyttö ongelmatilanteissa

Jos Wi-Fi-varustellun laitteen käytössä ilmenee ongelma, vianmäärittystiedot voidaan lähettää sen kautta älypuheliimeen **LG ThinQ** -sovellusta käyttäen.

- Käynnistä **LG ThinQ** -sovellus ja valitse valikosta **Smart Diagnosis** - ominaisuus. Noudata **LG ThinQ** -sovelluksessa annettuja ohjeita.

Äänimerkkivianmäärityksen käyttö ongelmatilanteissa

Noudata alla olevia ohjeita käyttääksesi äänimerkkivianmääritystä.

- Käynnistä **LG ThinQ** -sovellus ja valitse valikosta **Smart Diagnosis** - ominaisuus. Noudata **LG ThinQ** -sovelluksessa annettuja ohjeita koskien äänimerkkivianmääritystä.

- 1 Paina **Virta**-virtapainiketta laitteen kytkemiseksi päälle.
 - Älä paina mitään muuta painiketta tai käännä ohjelman valintanuppia.

- 2 Vie puhelimesi mikrofoni lähelle painiketta **Virta**.

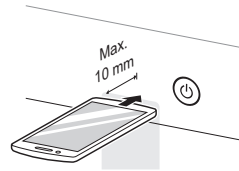

- 3 Paina **More Time (Lisää aikaa)**-painiketta vähintään 3 sekuntia pitäen samalla älypuhelimien mikrofonia lähellä **Virta**-painiketta, kunnes tiedonsiirto on valmis.
 - Pidä puhelin paikallaan, kunnes tiedonsiirto loppuu. Tiedonsiirron jäljellä oleva aika näkyy näytössä.

- 4 Kun tiedonsiirto on valmis, vianmäärityksen tulos näkyy sovelluksessa.

HUOMAUTUS

- Parhaan tuloksen saamiseksi älä liikuta älypuhelinia merkkiäänen lähettämisen aikana.

Puhdistus jokaisen kuivauksen jälkeen

⚠ VAROITUS

- Irrota pistoke pistorasiasta, ennen kuin puhdistat laitetta. Irrottamatta jättäminen saattaa aiheuttaa sähköiskun.

Nukkasihdin puhdistaminen

⚠ VARO

- Puhdista nukkasihti asianmukaisesti seuraavien ohjeiden mukaan. Jos niin ei tehdä, lämmönvaihtimeen kertynyt nukka ei välttämättä puhdistu kunnolla.

HUOMAUTUS

- Poista kaikki pyykki laitteesta ja vedä sitten nukkasihti ulos.
- Kun olet puhdistanut nukkasihdin, aseta se takaisin paikalleen. Laitetta ei voi käyttää ilman nukkasihtiä.

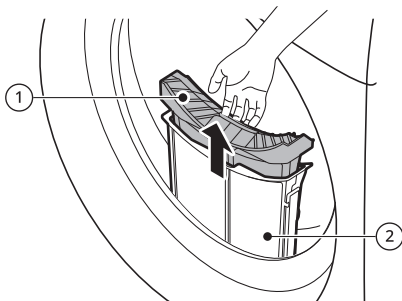

① Sisempi nukkasihti

- Puhdista sisempi nukkasihti aina ennen käyttöä ja käytön jälkeen.

② Ulompi nukkasihti

- Puhdista ulompi nukkasihti 10 kuivauskerran jälkeen tai kun ulompaan nukkasihtiin on kertynyt nukkaa.

Puhdista sisempi nukkasihti

- 1 Vedä sisempi nukkasihti ulos ulommasta nukkasihdistä ja avaa sisempi nukkasihti.

- Avaa nukkasihti taittamalla sitä auki nuolien suuntaan.

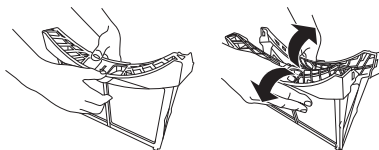

- 2 Poista suuret nukkapallot ensin ja puhdista sitten loppu nukka pölynimurilla tai pesemällä juoksevan veden alla.

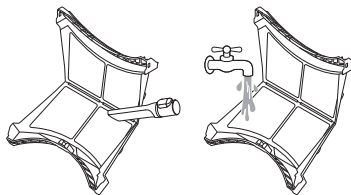

- Kuivaa nukkasihti täysin kuivaksi, jos se on kostea. Jos nukkasihti jää

Puhdistus jokaisen kuivauksen jälkeen

kosteaksi, laitteen sisään voi muodostua hajuja.

3 Kun sisempi nukkasiihti on täysin kuiva, sulje nukkasiihti painamalla se yhteen keskeltä.

- Varmista, että sisemmän nukkasiihdin vasen ja oikea puoli sulkeutuvat kunnolla.

4 Aseta sisempi nukkasiihti ulomman nukkasiihdin sisään.

Puhdista ulompi nukkasiihti

1 Poista pöly tai nukka siihdin aukon ympäriltä.

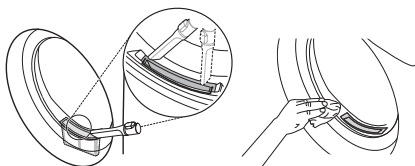

VARO

- Jos nukkaa pääsee siihdin aukkoon, se voi heikentää kuivaustulosta ja lisätä kuivausaikaa.

2 Vedä ulos ulompi nukkasiihti.

3 Poista sisempi nukkasiihti.

4 Avaa ulompi nukkasiihti pitämällä kiinni sen yläreunasta ja taittamalla se auki nuolien suuntaan.

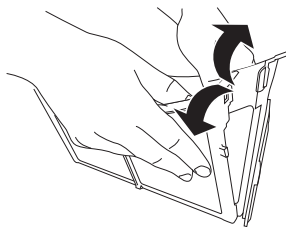

5 Puhdista nukka pölynimurilla tai pesemällä juoksevan veden alla.

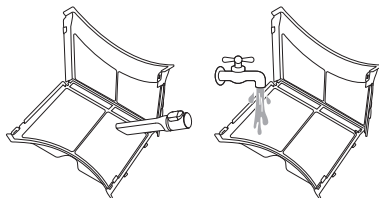

- Kuivaa nukkasiihti täysin kuivaksi, jos se on kostea. Jos nukkasiihti jää kosteaksi, laitteen sisään voi muodostua hajuja.

6 Sulje ulompi nukkasiihti painamalla sen sivusta ①.

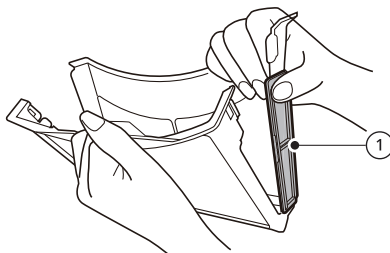

Puhdistus jokaisen kuivauksen jälkeen

HUOMAUTUS

- Varmista, että nukkasihdin sivu sulkeutuu kunnolla. Jos niin ei tehdä, sihtiin kertyvää nukkaa voi päästä laitteeseen ja heikentää kuivaustulosta.

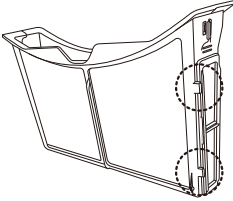

- 7 Sulje molemmat nukkasihdit ja aseta ne takaisin.

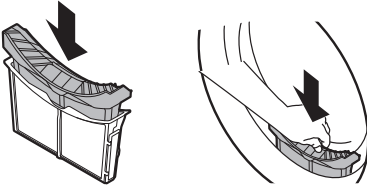

VARO

- Älä laita vaatteita laitteeseen tai ota niitä pois sieltä, kun nukkasihdi ei ole paikallaan. Vaatteita voi pudota sihdin aukkoon ja aiheuttaa toimintahäiriön.

HUOMAUTUS

- Jos vesisäiliö on täynnä, كحلة-kuvakkeen valo syttyy ja kuuluu merkkiäänä laitteen käydessä. Vesisäiliö on tällöin tyhjennettävä seuraavan tunnin kuluessa.
- Jos lauhdevesi tyhjenetään suoraan valinnaisen poistoletkun kautta, vesisäiliötä ei tarvitse tyhjentää.

- 1 Vedä vesisäiliö ulos.

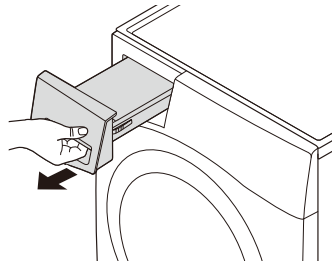

- 2 Tyhjennä vesisäiliö pesualtaaseen.

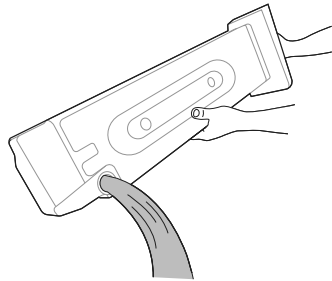

VARO

- Älä juo lauhdevettä äläkä käytä sitä uudelleen. Siitä voi aiheutua terveysongelmia sekä ihmisille että eläimille.

Vesisäiliön tyhjentäminen

Lauhdevesi kerääntyy vesisäiliöön. Tyhjennä vesisäiliö jokaisen käyttökerran jälkeen. Tämän tekemättä jättäminen vaikuttaa kuivaustulokseen.

Puhdistus jokaisen kuivauksen jälkeen

- 3 Aseta säiliö takaisin laitteeseen.
 - Työnnä vesisäiliö laitteeseen kokonaan, kunnes se on paikallaan.

- 4 Paina **Käynnistys/Pysäytys**-painiketta.

Laitteen säännöllinen puhdistus

Kosteusanturin pyyhkiminen

Tämä laite tunnistaa pyykin kosteustason käytön aikana. Se on puhdistettava säännöllisesti anturin pintaan mahdollisesti kertyneiden kalkkijäämien poistamiseksi.

Pyhi rummun sisällä olevat anturit.

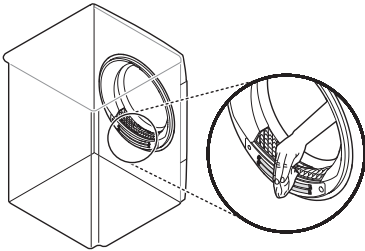

HUOMAUTUS

- Lämmin ilma poistuu ilmanvaihtoritilän kautta.
 - Riittävästä ilmanvaihdosta on huolehdittava, jotta vältetään kaasujen takaisinvirtaus huoneeseen muita polttoaineita polttavista lähteistä, kuten avotulesta.
-

VARO

- Älä pyhi kosteusanturia hankaavilla materiaaleilla. Puhdista anturi aina kuivalla karhealla akryylisenellä.
-

Jäähdytysilman sisääntulon ritilä

Imuroi jäähdytysilman sisääntulon ritilä 3–4 kertaa vuodessa, jotta siihen ei kerry nukkaa tai likaa, joka voi heikentää ilmapvirtausta.

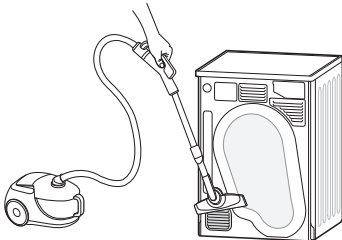

Ennen kuin soitat huoltoon

Laitteen käytössä voi joskus aiheutua virheitä tai toimintahäiriöitä. Seuraavat taulukot sisältävät mahdollisia syitä ja huomautuksia virheviestin tai toimintahäiriön ratkaisemiseksi. Lue alla olevat taulukot huolellisesti, jotta voit säästää aikaa ja rahaa ennen soittoa LG Electronicsin huoltoliikkeeseen.

Laite on varustettu automaattisella virheiden seurantajärjestelmällä, joka tunnistaa ja diagnosoi ongelmat varhaisessa vaiheessa. Jos laite ei toimi oikein tai ei toimi ollenkaan, tarkista seuraavat asiat ennen LG Electronicsin huoltokeskukseen soittamista.

Virheviestit

Oireet	Syy & Ratkaisu
dE LUUKKUVIRHE	Luukku on avattu laitteen ollessa käynnissä tai laitetta käytetään sulkematta luukku kunnolla. <ul style="list-style-type: none">• Sulje luukku huolellisesti.• Jos dE ei häviä, ota yhteyttä huoltoon.
dE4 LUUKKUVIRHE	Oven kytkimen tunnistus ei toimi oikein. <ul style="list-style-type: none">• Irrota pistoke ja pyydä huolto.
EE1 / EE2 / EE4 LÄMPÖTILAVIRHE	Lämpötila-anturissa ilmeni toimintahäiriö. <ul style="list-style-type: none">• Irrota pistoke ja pyydä huolto.
F1 LÄMPÖTILAVIRHE	Lämpötila rummun sisällä on noussut äkillisesti. <ul style="list-style-type: none">• Irrota pistoke ja pyydä huolto.
LE1 MOOTTORI LUKITTU -VIRHE	Moottori on pysähtynyt äkillisesti. <ul style="list-style-type: none">• Tarkista, ylittääkö pyykin määrä enimmäistäyttömäärän.• Irrota pistoke ja pyydä huolto.
LE2 / RE KOMPRESSORIVIRHE	Kompressori on pysähtynyt äkillisesti. <ul style="list-style-type: none">• Irrota pistoke ja pyydä huolto.
OE POISTOPUMPPUVIRHE	Poistopumpussa ilmeni toimintahäiriö. <ul style="list-style-type: none">• Irrota pistoke ja pyydä huolto. Asennuksen ympäröivä lämpötila on alle 0 astetta. <ul style="list-style-type: none">• Suositeltu asennuksen ympäröivä lämpötila on 5–35 °C.

Ennen kuin soitat huoltoon

Käyttö

Oireet	Syy & Ratkaisu
Laitteen virta ei kytkedy päälle.	Virtajohtoa ei ole liitetty asianmukaisesti. <ul style="list-style-type: none">• Varmista, että pistoke on liitetty kunnolla maadoitettuun pistorasiaan, joka vastaa laitteen arvokilvessä ilmoitettua tehoa.
	Sulake on palanut, suojakatkaisija lauennut tai on sähkökatkos. <ul style="list-style-type: none">• Palauta suojakatkaisija tai vaihda sulake. Älä lisää sulakkeen kapasiteettia. Mikäli ongelmana on virtapiirin ylikuormitus, sähköasentajan on korjattava vika.
Laite ei lämpene.	Sulake on palanut, suojakatkaisija lauennut tai on sähkökatkos. <ul style="list-style-type: none">• Palauta suojakatkaisija tai vaihda sulake. Älä lisää sulakkeen kapasiteettia. Mikäli ongelmana on virtapiirin ylikuormitus, sähköasentajan on korjattava vika.
Vettä vuotaa.	Vesisäiliön letkua tai valinnaista poistoletkua ei ole liitetty kunnolla. <ul style="list-style-type: none">• Liitä vesisäiliön letku tai valinnainen poistoletku asianmukaisesti.
	Pyykkiä tai vieraita ainesosia on jäänyt luukun väliin sitä suljettaessa. <ul style="list-style-type: none">• Tarkista, onko pyykkiä tai vieraita ainesosia jäänyt luukun väliin ennen kuin käytät laitetta. Jos vettä vuotaa jatkuvasti, ota yhteyttä LG Electronicsin asiakasneuvontaan.
Laite käy ja pysähtyy itsestään kuivausjakson päätyttyä.	Näin rypistymisen esto -toiminto toimii. <ul style="list-style-type: none">• Varmista, että rypistymisen esto -toiminto on asetettu. Toiminto on suunniteltu ehkäisemään rypyt, joita muodostuu, kun vaatteita ei poisteta heti kuivausjakson jälkeen. Kun toiminto on asetettu, laite käy 10 sekuntia ja pysähtyy 5 minuutiksi. Toiminto on päällä enintään 2 tuntia.

Kuivaustulos

Oireet	Syy & Ratkaisu
Kuivausaika vaihtelee.	Lämpöasetukset, täyttömäärä tai vaatteiden kosteus vaihtelevat. <ul style="list-style-type: none">• Koneellisen kuivausaika vaihtelee käytetyn lämmitystyyppin (sähköinen), täyttömäärän, materiaalien laadun, vaatteiden kosteuden ja nukkasuodattimen mukaan. Myös epätasaisesti jakautunut koneellinen voi heikentää pyörimistä, jolloin tavallista märempien vaatteiden kuivuminen kestää pidempään.
Rasva- tai likatahrat jäävät vaatteisiin.	Huuhdeluainetta käytetään väärin. <ul style="list-style-type: none">• Kun peset laitteessa kuivatettavaa pyykkiä, annostele huuhteluaine oikein huuhteluaineen valmistajan suositusten mukaisesti.
	Puhtaita ja likaisia vaatteita kuivatetaan yhdessä. <ul style="list-style-type: none">• Käytä laitetta vain puhtaiden vaatteiden kuivaamiseen. Likaisten vaatteiden lika voi tarttua samassa tai seuraavissa koneellisissa oleviin puhtaisiin vaatteisiin.
	Vaatteita ei puhdistettu tai huuhdeltu kunnolla ennen laitteeseen laittoa. <ul style="list-style-type: none">• Kuivatuissa vaatteissa olevat tahrat voivat olla tahroja, jotka eivät lähteneet irti pesussa. Varmista, että vaatteet puhdistetaan tai huuhdellaan kunnolla pesukoneen ja pesuaineen ohjeiden mukaan. Jotkin vaikeat tahrat saattavat vaatia esikäsittelyä ennen pesua.
Vaatteet ovat rypistyneet.	Vaatteita on kuivatettu liian pitkään. <ul style="list-style-type: none">• Pyykin kuivattaminen liian pitkään voi johtaa vaatteiden rypistymiseen. Kokeile lyhyempää kuivausaikaa.
	Vaatteet on jätetty laitteeseen liian pitkään jakson päätyttyä. <ul style="list-style-type: none">• Käytä Anti Crease (Rypistymisen esto) -toimintoa.

Ennen kuin soitat huoltoon

Oireet	Syy & Ratkaisu
Vaatteet kutistuvat.	Vaatteiden hoito-ohjeita ei ole noudatettu. <ul style="list-style-type: none">• Vältät vaatteiden kutistumisen noudattamalla aina niiden hoito-ohjeita. Jotkin materiaalit ovat luonnollisesti pesussa kutistuvia. Joitakin materiaaleja voi pestä, mutta ne kutistuvat, jos ne kuivataan laitteessa. Käytä alhaisen lämmön asetuksella tai ilman lämpöä.
Nukkaa jää vaatteisiin.	Nukkasiihtä ei ole puhdistettu kunnolla. <ul style="list-style-type: none">• Poista nukka nukkasiihtä jokaisen kuivausjakson jälkeen. Kun olet poistanut nukan, tarkista, onko nukkasiihti likainen tai tukkeutunut pitämällä sitä valoa vasten. Jos se näyttää likaiselta, noudata puhdistusohjeita. Kun koneessa on paljon nukkaa muodostavia tekstiileitä, nukkasiihti on ehkä puhdistettava jakson aikana.
	Pyykkiä ei ole lajiteltu kunnolla. <ul style="list-style-type: none">• Jotkin materiaalit muodostavat paljon nukkaa (kuten pörröiset puuvillapyyhkeet), ja ne pitää kuivata erillään vaatteista, joihin nukka tarttuu helposti (kuten mustat pellavahousut).
	Laite on liian täynnä. <ul style="list-style-type: none">• Kuivata erittäin suuret koneelliset jaettuina pienempiin eriin.
	Taskuihin on jätetty nenäliinoja, paperia jne. <ul style="list-style-type: none">• Tarkista taskut huolellisesti ennen vaatteiden kuivattamista.
Vaatteissa on liikaa sähköisyyttä kuivatuksen jälkeen.	Vaatteita on kuivatettu liian pitkään. <ul style="list-style-type: none">• Sähköisyyttä voi muodostua, jos pyykkiä kuivatetaan liian pitkään. Säädä asetuksia ja käytä lyhyempää kuivatusaikaa, tai käytä Sensor Dry (Anturikuivaus) -ohjelmia.
	Kuivataan synteettisiä tai kestoprässäytyjä materiaaleja tai synteettisiä sekoitemateriaaleja. <ul style="list-style-type: none">• Näihin materiaaleihin muodostuu tavallista enemmän sähköisyyttä. Kokeile huuhteluaineen käyttöä, tai käytä lyhyempiä Timed Drying (Aikakuivaus) -aika-asetuksia.

Ennen kuin soitat huoltoon

Oireet	Syy & Ratkaisu
Vaatteisiin on jäänyt kosteita alueita Sensor Dry (Anturikuivaus) -ohjelman jälkeen.	Hyvin suuri tai hyvin pieni koneellinen. Yksi iso tekstiili, kuten peitto tai sängynpeite. <ul style="list-style-type: none">• Jos tekstiilit ovat liian tiiviisti tai väljästi, anturin voi olla vaikea tunnistaa kuivuustasoa. Käytä hyvin pienille koneellisille Timed Drying (Aikakuivaus) -ohjelmaa.• Isot tekstiilit, kuten peitot tai sängynpeitteet, voivat joskus kiertyä tiukaksi keräksi. Ulommat kerrokset kuivuvat ja anturi havaitsee ne, mutta sisemmät osat jäävät kosteiksi. Kun kuivatat yksittäistä isoa tekstiiliä, voit keskeyttää jakson muutaman kerran ja oikoa tekstiiliä, jotta kosteat alueet tulevat esiin.• Kun Sensor Dry (Anturikuivaus) -ohjelma on päättynyt, voit kuivattaa joitakin jäljellä olevia kosteita tekstiileitä tai suuren tekstiilin kosteita alueita tyhjentämällä nukkasihdin ja valitsemalla sitten Timed Drying (Aikakuivaus) -ohjelman.
Vaatteiden kuivuminen kestää liian pitkään.	Pyykkejä ei ole lajiteltu kunnolla. <ul style="list-style-type: none">• Erottele raskaat tekstiilit kevyistä. Suuret ja raskaat tekstiilit kuivuvat hitaammin. Raskaiden tekstiilien kanssa samassa koneellisessa olevat kevyet tekstiilit voivat harhauttaa anturia, koska kevyet tekstiilit kuivuvat nopeammin.
	Suuri koneellinen raskaita tekstiilejä. <ul style="list-style-type: none">• Raskaat tekstiilit kuivuvat hitaammin, koska niihin jää yleensä enemmän kosteutta. Voit lyhentää isojen ja raskaiden tekstiilien kuivausaikaa jakamalla ne pienempiin, samankokoisiin koneellisiin.
	Laitteen asetuksia ei ole valittu oikein. <ul style="list-style-type: none">• Valitse asetukset kuivattavan pyykin laadun mukaan. Joidenkin pyykkien kuivaustason asetusta on ehkä muutettava, jotta ne kuivuvat kunnolla.
	Nukkasihdi on puhdistettava. <ul style="list-style-type: none">• Poista nukka nukkasihdistä jokaisen kuivausjakson jälkeen. Kun olet poistanut nukan, tarkista, onko nukkasihdi likainen tai tukkeutunut pitämällä sitä valoa vasten. Kun koneessa on paljon nukkaa muodostavia tekstiilejä, kuten kylpypyyhkeitä, jakso on ehkä keskeytettävä ja nukkasihdi puhdistettava jakson aikana.

Ennen kuin soitat huoltoon

Oireet	Syy & Ratkaisu
Vaatteiden kuivuminen kestää liian pitkään.	Sulake on palanut, suojakatkaisija lauennut tai on sähkökatkos. <ul style="list-style-type: none">• Palauta suojakatkaisija tai vaihda sulake. Älä lisää sulakkeen kapasiteettia. Mikäli ongelmana on virtapiirin ylikuormitus, sähköasentajan on korjattava vika.
	Laite on liian täynnä. <ul style="list-style-type: none">• Jaa erittäin suuret koneelliset pienempiin eriin suorituskyvyn ja tehokkuuden parantamiseksi.
	Laite on vajaa. <ul style="list-style-type: none">• Jos kuivatat hyvin pientä koneellista, lisää muutama ylimääräinen tekstiili, jotta rumpu pyörii kunnolla. Jos täyttömäärä on hyvin pieni ja käytät Sensor Dry (Anturikuivaus) -ohjelmia, elektroninen ohjain ei tunnista kuivuustasoa kunnolla ja saattaa pysäyttää laitteen liian aikaisin. Käytä Timed Drying (Aikakuivaus) -ohjelmia tai lisää koneelliseen märkiä tekstiilejä.

Hajut

Oireet	Syy & Ratkaisu
Laitteesta tulee hajua.	Käytätkö laitetta ensimmäistä kertaa? <ul style="list-style-type: none">• Haju johtuu laitteen sisällä olevasta kumimateriaalista. Tällainen haju on kumille ominaista ja häviää itsestään, kun laitetta käytetään useita kertoja.

Ennen kuin soitat huoltoon

Oireet	Syy & Ratkaisu
Laitteesta tulee hajua.	Tuntuuko hajua käytön aikana? <ul style="list-style-type: none">• Kun peset vaatteita, käytä pesuainetta valmistajan suositusten mukaan. Jos käytät liikaa pesuainetta suositusten vastaisesti, vaatteisiin voi jäädä liukenematonta pesuainetta ja aiheuttaa hajua.• Haju voi tulla vaatteista, jos ne on jätetty laitteeseen kuivauksen jälkeen tai pesukoneeseen pesun jälkeen. Ota vaatteet pois heti kuivaus- tai pesuohjelman päätyttyä.• Tuntuuko sama haju pesukoneessa? Jos tuntuu, puhdista pesukoneen rumpu pesukoneen käyttöoppaan ohjeiden mukaisesti.• Huolehdi aina siitä, että molemmat nukkasihdit ovat puhtaat. Jos nukkasihtiin jää nukkaa kuivauksen jälkeen, se voi aiheuttaa hajuja. Muista myös kuivata nukkasihti huolellisesti puhdistuksen jälkeen.

Wi-Fi

Oireet	Syy & Ratkaisu
Kodinkoneesi ja älypuhelimesi eivät ole yhteydessä Wi-Fi-verkkoon.	Salasana Wi-Fi-verkolle, johon yrität yhdistää, on virheellinen. <ul style="list-style-type: none">• Etsi älypuhelimiesi yhdistetty WiFi-verkko ja poista se, minkä jälkeen rekisteröi laitteesi LG ThinQ -sovelluksella.
	Älypuhelimiesi Mobiilidata on päällä. <ul style="list-style-type: none">• Sammuta älypuhelimiesi Mobiilidata ja rekisteröi laite käyttäen Wi-Fi-verkkoa.
	Langattoman verkon nimi (SSID) on asetettu väärin. <ul style="list-style-type: none">• Langattoman verkon nimi (SSID) tulee olla yhdistelmä englantilaisten aakkosten kirjaimia ja numeroita (älä käytä erikoismerkkejä)

Ennen kuin soitat huoltoon

Oireet	Syy & Ratkaisu
Kodinkoneesi ja älypuhelimesi eivät ole yhteydessä Wi-Fi-verkkoon.	Reitittimen taajuus ei ole 2,4 GHz. <ul style="list-style-type: none">Vain 2,4 GHz reitittimen taajuus on tuettu. Aseta langaton reititin 2,4 GHz:n taajuuteen ja yhdistä laite langattomaan reitittimeen. Tarkista reitittimen taajuus Internet-palveluntarjoajalta tai reitittimen valmistajalta.
	Laite on liian kaukana reitittimestä. <ul style="list-style-type: none">Jos laite on liian kaukana reitittimestä, signaali voi olla heikko ja yhteys ei välttämättä asennu oikein. Siirrä reititintä niin, että se on lähempänä laitetta.

Asennuspaikkaa koskevat vaatimukset

Ennen laitteen asentamista tarkista seuraavat tiedot, jotta laite asennetaan varmasti oikeaan paikkaan.

Asennuspaikka

⚠ VAROITUS

- Älä asenna laitetta lämmönlähteen lähelle. Laitteen takaosassa tulee olla hyvä ilmanvaihto. Näiden ohjeiden noudattamatta jättäminen voi johtaa ongelmiin.
- Laitetta ei ole tarkoitettu käytettäväksi merellä tai kulkuvälineissä, kuten asuntovaunussa tai lentokoneessa.
- Älä asenna laitetta kalustepeitteiseksi. Se ei sovellu kalustepeitteiseen asennukseen.

HUOMAUTUS

- Parhaan kuivaustuloksen saat pitämällä laitteen takaosan irti seinästä.
- Huolehdi siitä, että paikassa, johon laite asennetaan, laitteen ympärille jää vaaditut vähimmäisetäisyydet.
- Asenna laite tasaiselle kovalle lattialle. Sallittu kaltevuus laitteen alla on 1 aste.
- Älä koskaan aseta pahvia, puupalikoita tai vastaavia materiaaleja laitteen alle tasaamaan lattian epätasaisuutta.
- Asenna laite paikkaan, jossa huoltoinsinöörit pääsevät siihen helposti käsiksi, jos laite vioittuu.
- Älä asenna laitetta kuumien laitteiden, kuten jääkaapin, uunin tai liedan, viereen. Se voi heikentää

kuivaustulosta ja viivästyttää ohjelman kestoa. Se vaikuttaa haitallisesti myös kompressorin asianmukaiseen toimintaan.

- Älä asenna laitetta paikkaan, jossa se voi altistua pakkaselle tai pölylle. Laite ei ehkä toimi asianmukaisesti tai voi vaurioitua, jos lauhdevettä jäätyy pumppuun ja poistoletkuun.
- Säädä asennuksen yhteydessä laitteen kaikki neljä säätöjalkaa sopiviksi kiintoavaimella ja varmista, että laite seisoo vakaasti paikoillaan, ja sen yläpinnan ja minkä tahansa työtason alapinnan väliin jää vähintään 20 mm tyhjää tilaa.

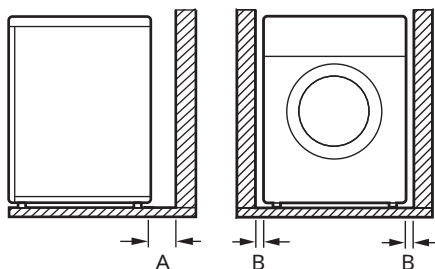

Index	Vapaa tila (mm)
A	100
B	20

Ilmanvaihto

- Syvennyksessä tai pöytätason alla
 - Varmista, etteivät matot ja muut vastaavat estä ilmankiertoa laitteen ympärillä.

Asennuspaikkaa koskevat vaatimukset

- Cupboard (Kaappikuiva)
 - Kaapin ovesa täytyy olla 2 (ritilällistä) aukkoa, joista kumpikin on pinta-alaltaan vähintään 387 cm² ja sijaitsee 8 cm:n etäisyydellä oven ala- ja yläreunasta.
- Pistorasian tulee sijaita enintään 1,5 metrin päässä laitteesta.

HUOMAUTUS

- Irrota pistoke aina pistorasiasta käytön jälkeen.
-

Ympäristön lämpötila

- Laitetta ei saa asentaa tilaan, jonka lämpötila voi laskea alle 0 asteen. Jäätäneet letkut voivat haljeta paineesta. Elektronisen ohjausyksikön luotettavuus saattaa huonontua alle 0 asteen lämpötiloissa.

HUOMAUTUS

- Jos laite toimitetaan talvella, ja ulkolämpötila on alle 0 astetta, laitteen tulee antaa lämmetä huoneenlämmössä muutamia tunteja ennen käyttöönottoa.
 - Laite toimii parhaiten huoneenlämmössä, noin 23 °C.
-

Sähköliitäntä

- Älä käytä jatkojohtoja tai jakopistorasiaa.
- Pistorasiaan ei saa kytkeä muita laitteita samanaikaisesti.
- Liitä laite maadoitettuun pistorasiaan, joka on paikallisten sähkömääräysten mukainen.
- Laite tulee sijoittaa lähelle pistorasiaa siten, että pistokkeeseen on esteetön pääsy.

Tasapainon tarkistaminen

Laitteen tasapainotus ehkäisee tarpeetonta melua ja tärinää. Varmista asennuksen jälkeen, että laite on täysin suorassa.

- Mikäli laite keikkuu kulmia painettaessa, säädä jalkoja uudelleen.

HUOMAUTUS

- Puulattiat tai ripustetut lattiat voivat lisätä tärinää ja epätasapainoa. Puulattian lujitusta tai jäykistystä saattaa olla tarpeen harkita liiallisen melun ja tärinän lopettamiseksi tai vähentämiseksi.
- Älä asenna laitetta kohotetulle alustalle tai telineen tai jalustan päälle, sillä siitä voi tulla epävakaa ja se voi pudota aiheuttaen vakavia vammoja ja vaurioita.

Laitteen säätäminen ja tasapainottaminen

Jos laite ei ole täysin tasapainossa, käännä säätäjalkoja, kunnes laite ei enää huoju.

- Käännä säätäjalkoja myötäpäivään laitteen nostamiseksi tai vastapäivään sen laskemiseksi. Säädä laite siten, että se on tasapainossa etu- ja takasuunnassa, sivusuunnassa ja kulmittain.

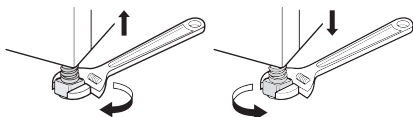

Luukun kätisyyden vaihtaminen

Voit halutessasi vaihtaa luukun kätisyyttä.

VAROITUS

- Älä vaihda luukun kätisyyttä, kun laite on pinottu pesukoneen päälle.
- Pyydä toista henkilöä tukemaan luukun painoa ennen kuin irrotat saranan ruuvit. Luukku saattaa pudota lattialle painonsa takia.
- Turvallisuussyistä luukun kätisyyden vaihtamiseen tarvitaan vähintään kaksi henkilöä.

HUOMAUTUS

- Ruuvien sijainti vaihtelee, ja ne tulee asentaa oikein sijainnista riippuen. Varmista ennen kiristämistä, että ruuvi on oikea.

- 1 Avaa luukku ja irrota 2 ruuvia luukun saranasta ①. Kun olet irrottanut ruuvit, irrota luukku koneesta ② ja laske se varovasti etupuoli alaspäin lattialle.

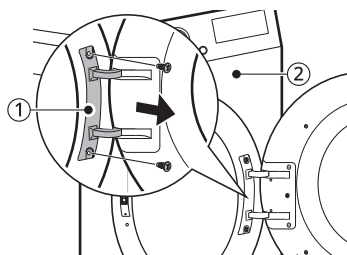

Laitteen säätäminen vaakasuoraan

⚠ VAROITUS

- Irrota ensin alempi ruuvi. Luukku saattaa pudota lattialle painonsa takia, jolloin se saattaa vahingoittua.

2 Irrota 8 ruuvia luukun saranasta ③.

- Edessä on kuusi ruuvia ja sivussa kaksi ruuvia.

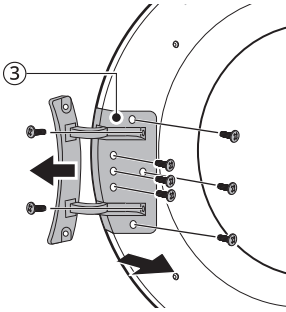

3 Irrota 3 ruuvia luukun salvasta ④, joka on kiinni luukun ja saranakokoonpanon välissä ja irrota sitten luukun koukussa oleva ruuvi.

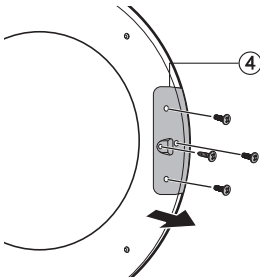

4 Vaihda saranakokoonpanon ③ ja luukun salpakokoonpanon ④ paikkaa ja kiristä sitten ruuvit vastakkaisessa järjestyksessä.

- Kiristä ruuvit oikeisiin kohtiin katsomalla mallia vaiheista 2–4.

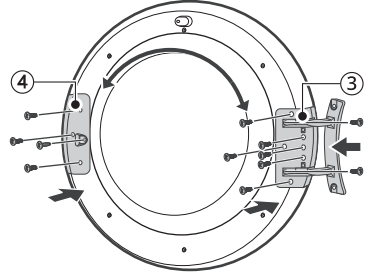

5 Irrota luukun salpa ⑤ laitteen rungosta irrottamalla 2 ruuvia, ja asenna ne sitten toiselle puolelle.

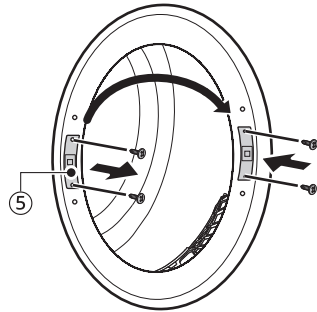

6 Irrota kaksi koristeruuvia laitteen rungosta, ja asenna ne sitten toiselle puolelle.

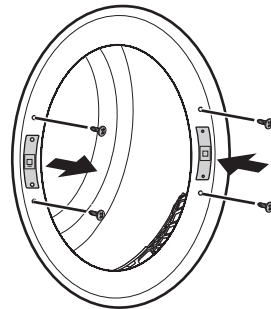

Laitteen säätäminen vaakasuoraan

- 7 Asenna luukku, josta irrotettiin ruuvit vaiheessa 1, ja tarkista, että luukku sulkeutuu oikein.

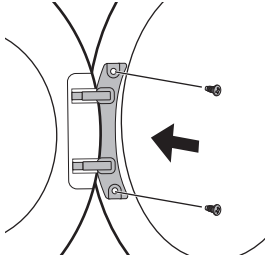

Pinoamisohjeet

Laitteen voi pinota edestä täytettävän LG-pesukoneen päälle ja kiinnittää tukevasti paikoilleen pinoamissarjalla. Asianmukaisen asennuksen varmistamiseksi tehtävä tulee antaa pätevälle huoltohenkilöstölle.

Pätevä henkilöstö varmistaa, että käytetään edestä täytettävää LG-pesukonemallia vastaavaa pinoamissarjaa ja että laite kiinnitetään tukevasti. Näistä syistä asiantunteva asennus on välttämätön.

HUOMAUTUS

- Joidenkin mallien mukana ei toimiteta kaikkia lisävarusteita. Sinun saattaa ensin olla tarpeen ostaa LG -pinoamissarja erikseen, jos sitä ei toimitettu oman mallisi mukana. Ota yhteyttä LG Electronicsin asiakasneuvontaan tai käy hankkimassa sarja LG:n verkkosivustolta osoitteesta <http://www.lg.com>.
- LG SIGNATURE -pesukoneen pinoaminen **ei ole käytettävissä**.

Pinoamissarja

Tämän laitteen pinoamiseen vaaditaan LG-pinoamissarjaa.

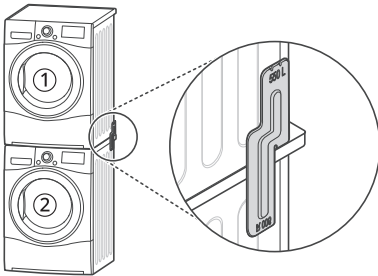

- ① Kuivausrumpu
- ② Edestä täytettävä LG-pesukone

Tämän laitteen voi pinota vain edestä täytettävän LG-pesukoneen päälle. Älä yritä asettaa tätä laitetta minkään muun pesukoneen päälle, sillä se voi aiheuttaa loukkaantumisen, vaurioita tai omaisuusvahinkoja.

Asennusmenetelmä

⚠ VAROITUS

- Turvallisuussyistä laitteen asentamiseen tarvitaan vähintään kaksi pätevää huoltohenkilöä.
- Laitteen painon ja asennuskorkeuden vuoksi asentaminen yksin on liian riskialtista.
- Virheellinen asennus voi johtaa vakaviin tapaturmiin.
- Älä käytä laitetta, jos sitä ei ole pinottu asianmukaisesti.

HUOMAUTUS

- Pinoamissarja tulee kohdistaa pesukoneen syvyyden mukaan. (Kun avaat oven tai katsot pesukoneen

sivua, näet pesukoneen merkintätarrassa olevat mittatiedot.)

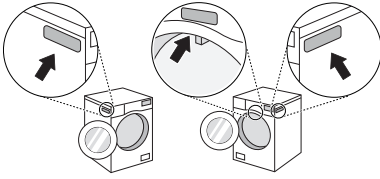

- 2 Poista 2 ruuvia takasuojuksen alaosan kummastakin reunasta.

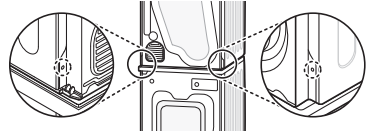

- 3 Aseta LG-pinoamissarjan reiät ja takasuojuksen reiät kohdakkain.

- Jos pesukoneen syvyys on 550 mm tai yli ja 599 mm tai alle

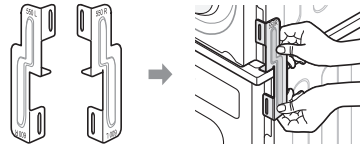

- Jos pesukoneen syvyys on 600 mm tai yli ja 650 mm tai alle

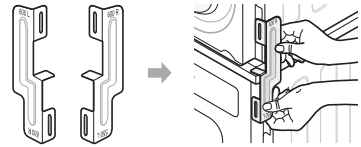

- 4 Kiinnitä laitteesta irrottamasi 2 ruuvia pinoamissarjaan.

- 5 Kiinnitä pinoamissarja pesukoneen takasuojukseen lisävarustelaatikossa olevilla 4 ruuvilla (16 mm).

- 6 Toisen puolen kiinnitys tehdään samalla tavalla.

LG-pinoamissarjan kohdistaminen laitteen kanssa

Tyyppi A	Tyyppi B
550 mm ≤ syvyys*1 ≤ 599 mm	600 mm ≤ syvyys*1 ≤ 650 mm

- **Tyyppi A:** koottava siten, että 550R tai 550L on yläpuolella.
- **Tyyppi B:** koottava siten, että 600R tai 600L on yläpuolella.

*1 Pesukoneen syvyys

- 1 Aseta laite edestä täytettävän LG-pesukoneen päälle.

Pinoamisohjeet

Valinnaisen poistoletkun asentaminen

vedenpoisto ei välttämättä toimi oikein.

Tavallisesti lauhdevesi pumpataan vesisäiliöön, josta kertynyt vesi poistetaan käsin. Vesi voidaan tyhjentää myös suoraan viemäriin, erityisesti jos laite on pesukoneen päällä. Voit ohjata veden reitin viemäriin viemäriletkun kulmaliittimellä tai T-kappaleella seuraavasti:

- 1 Erotta takaisinvirtausestimen kansi ① ja vesisäiliön letku ② kulmaliittimestä tai T-kappaleesta.

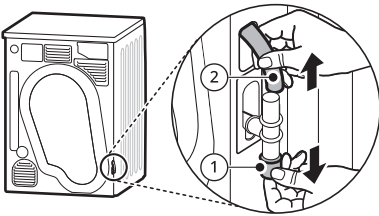

- 2 Kiinnitä takaisinvirtausestimen kansi ① kulmaliittimen tai T-kappaleen päähän ja yhdistä sitten valinnainen poistoletku ③ kulmaliittimen tai T-kappaleen toiseen päähän.

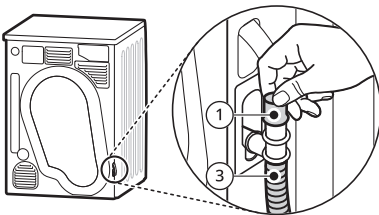

VARO

- Jos valinnainen poistoletku on asennettu siten, että se jää taittuneeksi tai puristuksiin,

Komission delegoitu asetus (EU) N:o 392/2012

Tähtimerkki tarkoittaa malliversiota ja voi vaihdella (0–9) tai (A–Z).

LG	FORV308N1WD FORV508N1WD	FORV309N1WD FORV509N1WD
Täyden puuvillapyykkikoneellisen peruspuuvillaohjelman nimellistäyttömäärä kilogrammoina	8 kg	9 kg
Kuivausrummun tyyppi	Kondensoiva kuivausrumpu kotitalouskäyttöön	
Energiatehokkuusluokka asteikolla D:stä (vähiten tehokas) A+++:aan (tehokkain)	A++	
Painotettu vuotuinen energiankulutus (AE_C) kilowattitunteina vuodessa (kWh/vuosi)*1	211	228
Automaattinen rumpukuivain	Kyllä	
Myönnetty EU:n ympäristömerkki Euroopan parlamentin ja neuvoston asetuksen [(EY) N:o 66/2010 mukaan]	Ei	
Energiankulutus peruspuuvillaohjelmalla täydellä koneellisella (E_{dry}) (kWh)	1,74	1,91
Energiankulutus peruspuuvillaohjelmalla vajaalla koneellisella ($E_{dry1/2}$) (kWh)	0,98	1,03
Tehonkulutus peruspuuvillaohjelmalla pois päältä -tilassa täydellä koneellisella (P_o) (W)	0,18	
Tehonkulutus peruspuuvillaohjelmalla päälle jätetty -tilassa täydellä koneellisella (P_i) (W)	0,18	
Päälle jätetty -tilan kesto (T_i) (min)	10	

Tuoteseloste

LG	FORV308N1WD FORV508N1WD	FORV309N1WD FORV509N1WD
<p>Täydellä tai vajaalla koneellisella käytetty Cotton (Puuvilla) <input type="checkbox"/> → Cupboard (Kaappikuiva) → Energy (Energia) -ohjelma on peruskuivausohjelma, jota merkinnän ja tuoteselosteen tiedot koskevat. Tiedoissa määritetään, että tämä ohjelma soveltuu tavallisen märän puuvillapyykin kuivaamiseen, ja että tämä on märän puuvillapyykin energiankulutuksen kannalta tehokkain ohjelma.</p>		
Painotettu ohjelman kesto (T_t) peruspuuvillaohjelmalla täydellä tai vajaalla koneellisella (min)	150	169
Ohjelman kesto peruspuuvillaohjelmalla täydellä koneellisella (T_{dry}) (min)	196	230
Ohjelman kesto peruspuuvillaohjelmalla vajaalla koneellisella ($T_{dry1/2}$) (min)	115	124
Kondensointitehokkuusluokka "X" asteikolla G:stä (vähiten tehokas) A:han (tehokkain)	A	
Keskimääräinen kondensointitehokkuus C_{dry} peruspuuvillaohjelmalla täydellä koneellisella (%)	91	
Keskimääräinen kondensointitehokkuus $C_{dry1/2}$ peruspuuvillaohjelmalla vajaalla koneellisella (%)	91	
Painotettu kondensointitehokkuus (C_t) peruspuuvillaohjelmalla täydellä ja vajaalla koneellisella (%)	91	
Äänitehotaso dB(A)	64	
Vapaasti seisova		

*1 Painotettu vuotuinen energiankulutus (AEC) kilowattitunteina kun huomioon otetaan 160 vakiokuivausjaksoa puuvillaohjelmilla täydellä ja vajaalla koneellisella sekä tehonsäästötilojen energiankulutus. Todellinen energiankulutus riippuu laitteen käyttötavasta.

Osien ja lisävarusteiden nimet

Kuva edestä

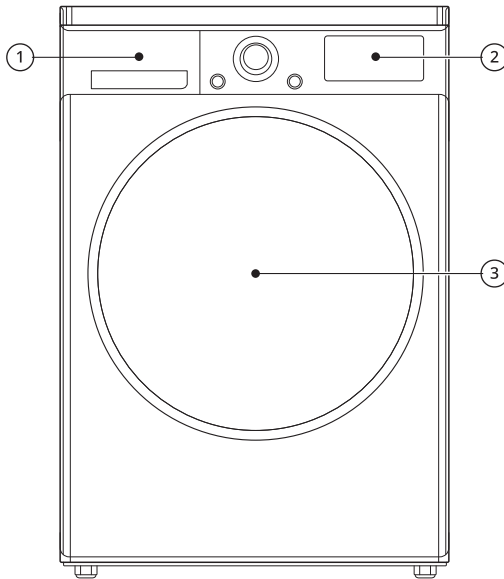

Index	Osan nimi	Index	Osan nimi
①	Vesisäiliö	③	Luukku
②	Toimintopaneeli		

Osien ja lisävarusteiden nimet

Saatavilla olevat lisävarusteet

Jos haluat ostaa lisävarusteita, ota yhteyttä LG Electronicsin asiakasneuvontaan tai käy LG:n verkkosivustolla osoitteessa <http://www.lg.com>.

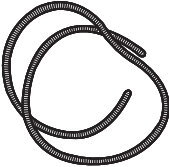
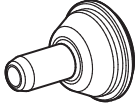
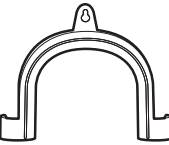
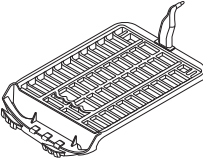
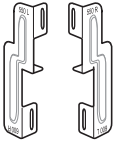
 <p>Lauhteenpoistoletku</p>	 <p>Poistoletkun pidike</p>
 <p>Liitoskiinnike poistoletkun kiinnittämiseen</p>	 <p>Kuivausteline</p>
 <p>Pinoamissarja</p>	

HUOMAUTUS

- Laitteen mukana toimitettavat lisävarusteet voivat vaihdella mallista riippuen.
-

Huomautus testauslaitoksille

Aseta ohjelmaksi **Cotton (Puuvilla)** + **Cupboard (Kaappikuiva)** + **Energy (Energia)** (täysi koneellinen ja puoli koneellista) standardin EN61121 ja direktiivin 932/2012 mukaista testausta varten.

- **Cotton (Puuvilla)** + **Cupboard (Kaappikuiva)** + **Energy (Energia)** on tehokkain ohjelma standardin EN61121 ja direktiivin 932/2012 edellyttämien testausolosuhteiden kannalta.
- Testituloksiin vaikuttavat huoneen lämpötila, pyykin laatu ja määrä, veden kovuus, sähkövirran lähteestä ja valitut lisäasetukset.

Tekniset tiedot

Tähtimerkki tarkoittaa malliversiota ja voi vaihdella (0-9) tai (A-Z).

Kuvaus	Arvo
Malli	FORV*08N1WD / FORV*09N1WD
Virransyöttö	220-240 V~, 50 Hz
Tuotteen paino	56 kg
Sallittu lämpötila	5-35 °C

Mitat (mm)

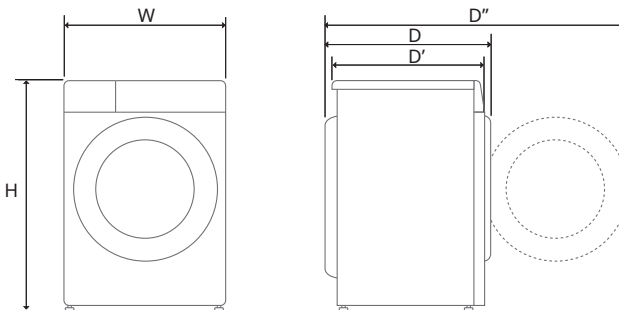

Index	Mitat (mm)
W	600

Tekniset tiedot

Index	Mitat (mm)
H	850
D	660
D'	615
D''	1115

Virrankulutus valmiustilassa

Virrankulutus valmiustilassa	0,18 W
Virrankulutus verkkovalmiustilassa	2,0 W
Aika, jonka jälkeen tehonhallintatoiminto tai vastaava toiminto siirtää laitteen automaattisesti valmiustilaan ja/ tai pois päältä -tilaan ja/ tai verkkovalmiustilaan	20 min

HUOMAUTUS

- Verkkoyhteyden ottaminen käyttöön voi lisätä laitteen virrankäyttöä.
-

Tietoa LED-valaistuksesta

Tämä tuote sisältää energiatehokkuusluokan G valonlähteen.

- LED-valaistus kytkeytyy päälle ja pois kaikissa seuraavissa tapauksissa:
 - kun ovi avataan ja suljetaan,
 - kun **Virta-** ja **Käynnistys/Pysäytys-** painikkeita painetaan.
- LED-valaistus ei ole himmennettävä.
- LED-valaistus ei sisällä elohopeaa.
- Katso www.lg.com/global/recycling.

HUOMAUTUS

- Tämä ominaisuus riippuu hankitusta mallista.

Jos LED-valaistus ei toimi

Sulje ovi ja avaa se uudelleen tai paina **Virta-**painiketta. Jos LED-valaistus ei syty, ota yhteyttä LG Electronicsin asiakaspalvelukeskukseen. Älä yritä irrottaa LED-valaistusta.

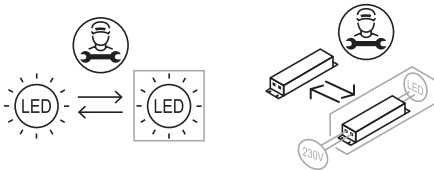

lähdekoodi, ja pääsy kaikkiin viitattuihin käyttöoikeusehtoihin, tekijänoikeusilmoituksiin ja muihin asiaankuuluviin asiakirjoihin osoitteesta <https://opensource.lge.com>.

LG Electronics voi toimittaa lähdekoodin CD-levyllä. Tästä palvelusta veloitetaan toimituskustannukset (tietovälineen hinta sekä toimitus- ja käsittelykulut). Pyynnön voi lähettää sähköpostitse osoitteeseen opensource@lge.com.

Tämä tarjous on voimassa kaikille, jotka saavat tämän tiedon kolme (3) vuotta siitä päivästä alkaen, kun olemme toimittaneet viimeisen kyseisen mallisen tuotteen.

Avoimen lähdekoodin ohjelmiston ilmoitustiedot

Voit hankkia lähdekoodin GPL-, LGPL-, MPL- ja muiden avoimien lähdekoodien käyttöoikeudet, joilla on velvollisuus luovuttaa tässä tuotteessa oleva

