

KÄYTTÖOPAS

PYYKINPESUKONE



Lue ohjeet huolellisesti ennen asennuksen aloittamista. Se helpottaa asentamista ja varmistaa, että laite on oikein ja turvallisesti asennettu. Säilytä nämä ohjeet asennuksen jälkeen laitteen lähellä tulevia tarpeita varten.

SUOMI

F4WM309S0



52425160
Rev.00_093022

www.lg.com

Copyright © 2022 LG Electronics Inc. Kaikki oikeudet pidätetään

SISÄLLYSLUETTELO

Tässä käyttöohjeessa saattaa olla kuvia tai sisältöä, joka ei koske juuri sinun malliasi.

Valmistaja pidättää itsellään oikeuden tarvittaessa muokata käyttöopasta.

YMPÄRISTÖSTÄ HUOLEHTIMINEN

| | |
|---|---|
| Ympäristö- ja taloudellisuusvinkit..... | 3 |
|---|---|

TURVALLISUUSOHJEET

| | |
|---------------------------------------|---|
| LUE KAIKKI OHJEET ENNEN KÄYTTÖÄ | 5 |
| VAROITUS..... | 5 |

ASENNUS

| | |
|---|----|
| Osat ja tekniset tiedot | 10 |
| Asennuspaikkaa koskevat vaatimukset | 13 |
| Laitteen tasapainottaminen | 14 |
| Veden täyttöletkun liittäminen..... | 15 |
| Poistoletkun asentaminen | 16 |

KÄYTTÖ

| | |
|--------------------------------------|----|
| Toiminnan yleiskuvaus | 18 |
| Pyykin valmistelu..... | 20 |
| Pesu- ja huuhteluaineen käyttö | 20 |
| Toimintopaneeli | 23 |
| Ohjelmataulukko..... | 24 |
| Lisävalinnat ja -toiminnot..... | 30 |
| Lisätoiminnot..... | 32 |

KUNNOSSAPITO

| | |
|---------------------------------------|----|
| Puhdistus jokaisen pesun jälkeen..... | 34 |
| Koneen säännöllinen puhdistus..... | 35 |

VIANMÄÄRITYS

| | |
|---|----|
| Ennen huoltoliikkeeseen soittamista | 37 |
|---|----|

LIITE

| | |
|----------------------|----|
| Tekniset tiedot..... | 43 |
|----------------------|----|

YMPÄRISTÖSTÄ HUOLEHTIMINEN

Ympäristö- ja taloudellisuusvinkit

Energian- ja vedenkulutus

- Pyykkimäärän paino voi vaikuttaa veden- ja energiankulutukseen. Täytä kone tietyn ohjelman sallimalla kuivien vaatteiden enimmäismäärällä hyödyntääksesi laitettasi parhaalla mahdollisella tavalla.
- Pyykin tasainen lataaminen valmistajan ilmoittamien ohjelmakohtaisten enimmäismäärien mukaisesti edesauttaa säästämään energiaa ja vettä.
- Energiankulutuksen kannalta tehokkaimmat ohjelmat ovat yleensä niitä, jotka pesevät matalammilla lämpötiloilla, mutta pidempään.
- Pyörimisnopeus vaikuttaa melutasoon ja jäännöskosteuteen: suurempi linkousvaiheen nopeus tuottaa enemmän melua, mutta jäännöskosteus on pienempi.
- Kun pestään pieniä vaatemääriä, automaattinen kuorman tunnistusjärjestelmä auttaa vähentämään veden- ja energiankulutusta.
- Käytä pikaohjelmaa pienille ja vähän likaantuneille pyykkimäärille energian ja veden säästämiseksi.
- Kylmien pesuohjelmien kanssa käytettävät pesuaineet ovat usein tehokkaita alhaisemmissakin lämpötiloissa (noin 20 °C). Jos käytät 20 °C:n asetusta, kulutat vähemmän energiaa kuin 30 °C:n tai sitä korkeamman lämpötilan asetuksella.

Pesuaine

- Pesuaine tulee valita valmistajan antamien ohjeiden sekä materiaalin, värien, likaisuuden ja pesulämpötilan mukaan. Käytä vain rumpumallisille koneille (edestä täytettävä) sopivia pesuaineita.
- Käytä pienempien pyykkimäärien yhteydessä vähemmän pesuainetta.

Lisävalintojen ja -toimintojen valitseminen

- Valitse sopiva veden lämpötila pesemäsi pyykin mukaan. Saat parhaan tuloksen noudattamalla vaateen pesumerkintöjä.
- Esipesu-vaihtoehto on suositeltava valinta, kun peset erittäin likaista pyykkiä.

Pakkausmateriaalien hävittäminen

- Pakkausmateriaalien on tarkoitus suojata laitetta odottamattomilta vahingoilta kuljetuksen aikana.
- Kun laite on asennettu, pakkausmateriaalit tulee hävittää materiaalityyppikohtaisten kierrätysymbolien mukaisesti. Kierrätä pakkausmateriaalit niille sopivalla tavalla.

Vanhan laitteesi hävittäminen



- Tämä yllirastitettu jäteastian merkki ilmaisee, että sähkö- ja elektronikalaitteiden jätteet (WEEE) tulee pitää erillään kotitalousjätteestä ja viedä kunnalliseen kierrätyskeskukseen.
- Vanhat sähkötuotteet voivat pitää sisällään vaarallisia aineita, joten loppuun käytetyn laitteen oikea hävittäminen ehkäisee ympäristö- ja terveyshaittoja. Vanha laitteesi saattaa pitää sisällään uudelleen käytettäviä osia, joita voidaan käyttää korjaamaan muita tuotteita, sekä arvokkaita materiaaleja, joita voidaan kierrättää rajoitettujen resurssien säästämiseksi.
- Voit viedä laitteesi joko liikkeeseen, josta hankit tuotteen, tai ottaa yhteyttä paikallishallintosi ympäristötoimistoon koskien lähintä valtuutettua WEEE -keräyspistettä. Kaikkein viimeisimmät tiedot koskien maatasi, ks. osoitteessa www.lg.com/global/recycling

TURVALLISUUSOHJEET

LUE KAIKKI OHJEET ENNEN KÄYTTÖÄ

Seuraavat turvallisuusohjeet on tarkoitettu estämään laitteen vaarallisen tai virheellisen käytön aiheuttamia odottamattomia vaaroja tai vaurioita.

Ohjeet on eroteltu vaaranoilla "VAROITUS" ja "HUOMIO", kuten kuvattu alla.

Turvallisuusviestit



Tämä symboli ilmaisee asioita ja toimenpiteitä, jotka voivat aiheuttaa vaaroja. Lue tämän symbolin merkitys huolellisesti ja vältä vaarat noudattamalla ohjeita.



VAROITUS

ilmaisee, että ohjeiden noudattamatta jättäminen voi aiheuttaa vakavan henkilövahingon tai kuoleman.



HUOMIO

ilmaisee, että ohjeiden noudattamatta jättäminen voi aiheuttaa lievän henkilövahingon tai tuotteen vaurioitumisen.

VAROITUS

VAROITUS

Noudata räjähdysten, tulipalon, kuoleman, sähköiskun, loukkaantumisen tai palovammojen vaaran vähentämiseksi yleisiä varotoimia, mukaan lukien seuraavia:

Tekninen turvallisuus

- Laitetta saavat käyttää vähintään 8-vuotiaat lapset ja henkilöt, joiden fyysinen, aistinvarainen tai henkinen toimintakyky on rajoittunut tai joilla ei ole tarvittavaa kokemusta ja tietoa laitteen käytöstä, jos heitä valvotaan tai opastetaan laitteen turvalliseen käyttöön, ja he ymmärtävät käyttöön liittyvät vaarat. Lapset eivät saa leikkiä

laitteella. Lapset eivät saa tehdä puhdistus- tai kunnossapitotoimenpiteitä ilman valvontaa.

- Alle 3-vuotiaita lapsia ei saa päästää laitteen lähelle, ellei heitä valvota koko ajan.
- Jos virtajohto vaurioituu, valmistajan, sen huoltoedustajan tai muun pätevän henkilöstön on vaihdettava se vaaratilanteen välttämiseksi.
- Ilmanvaihtoaukkoja ei saa tukkia matolla.
- Tämä laite on tarkoitettu vain kotitalouskäyttöön.
- Liitä laite vesijohtoverkkoon uudella letkulla tai letkusarjalla. Vanhojen letkujen uudelleenkäyttö voi johtaa vesivuotoihin ja niistä aiheutuviin omaisuusvahinkoihin.
- Vedenpaineen tulee olla välillä 100 kPa ja 1000 kPa.

Enimmäispaino

Joissakin pesuohjelmissa vaatteiden enimmäispaino kuivina on **9 kg**. Suositeltu enimmäispaino vaihtelee ohjelmakohtaisesti. Saadaksesi hyviä pesutuloksia katso tarkemmat tiedot kohdasta

Ohjelmataulukko kappaleesta **KÄYTTÖ**.

Asennus

- Laitteen siirtämiseen tarvitaan vähintään kaksi henkilöä, jotka pitävät turvallisesti kiinni laitteesta.
- Älä asenna laitetta kosteaan tai pölyiseen paikkaan. Älä asenna tai säilytä laitetta ulkona tai missään sellaisessa paikassa, jossa se on alttiina säälle, suoralle auringonvalolle, sateelle, tuulelle tai pakkasasteille.
- Varmista, että pistoke on kunnolla painettu pistorasiaan.
- Älä liitä laitetta monen pistokkeen pistorasiaan, haaroitusrasiaan tai jatkojohtoon.
- Älä muuntele laitteen mukana toimitettua pistoketta. Jos se ei sovi pistorasiaan, pyydä ammattitaitoista sähköasentajaa asentamaan sopiva pistorasia.

- Laite on varustettu virtajohdolla, jossa on laitteen maadoittava johdin (maattotappi) ja maadoitettu pistoke. Pistoke täytyy liittää asianmukaiseen pistorasiaan, joka on kaikkien paikallisten määräysten ja säännösten mukaan oikein asennettu ja maadoitettu.
- Laitteen maadoitusjohtimen vääränlainen liittäminen saattaa aiheuttaa sähköiskun. Jos epäilet maadoituksen kunnollisuutta, anna ammattitaitoisen sähköasentajan tai huoltohenkilöstön tarkistaa se.

Käyttö

- Älä koskaan yritä käyttää tätä laitetta, jos se on vahingoittunut, siinä on toimintahäiriö, se on osittain purettu tai siitä puuttuu osia tai jokin sen osa on vioittunut, mukaan lukien rikkinäinen johto tai pistoke.
- Älä yritä käyttää toimintopaneelia terävillä esineillä.
- Älä yritä irrottaa levyjä äläkä purkaa laitetta.
- Älä korjaa tai vaihda mitään laitteen osaa. Kaikki korjaus- ja huoltotyöt tulee antaa pätevän huoltohenkilöstön tehtäväksi, ellei tässä käyttöoppaassa ole erikseen toisin suositettu. Käytä ainoastaan hyväksytyjä tehdasosia.
- Älä paina laitteen luukkua liikaa alaspäin sen ollessa avoinna.
- Älä laita laitteeseen eläimiä, kuten lemmikkieläimiä.
- Älä pese mitään tuotteita, jotka eivät ole pestäviä valmistajan pesumerkinnän mukaan.
- Pidä syttyvät materiaalit, kuten nukka, paperi, rievut ja kemikaalit, poissa laitteen alta ja läheisyydestä.
- Älä jätä laitteen luukkua auki. Lapset voivat roikkua ovesa tai kiivetä sisään laitteeseen, mikä aiheuttaa vaurion tai henkilövahingon.
- Älä pese tai kuivaa vaatekappaleita, joita on puhdistettu, liotettu tai kostutettu tulenaroilla tai räjähdysherkillä aineilla (kuten vahoilla, vahanpoistoaineilla, öljyllä, maalilla, bensiinillä, rasvanpoistoaineilla, kuivapesuaineilla, kerosiinilla, petrolilla, tahrannoistoaineilla, tärpätillä, kasviöljyllä, ruokaöljyllä, asetonilla, alkoholilla jne.). Virheellinen käyttö voi aiheuttaa tulipalon tai räjähdysten.

- Älä käytä tai säilytä laitteen lähellä syttyviä tai palavia aineita (eetteri, bentseeni, alkoholi, kemikaalit, nestekaasu, syttyvä suihke, bensiini, ohenne, maaöljy, hyönteismyrkky, ilmanraikastin, kosmetiikka jne.).
- Älä laita kättäsi laitteen sisälle laitteen käydessä. Odota, kunnes rumpu on pysähtynyt kokonaan.
- Älä koske luokkuun korkean lämpötilan ohjelman aikana.
- Jos laitteesta vuotaa tai tulvii vettä, irroita virtajohto ja ota yhteyttä LG Electronics -asiakasneuvontaan.
- Kierrä vesihanat kiinni paineen vapauttamiseksi letkuista ja venttiileistä ja vuodon minimoimiseksi rikkoutumisen tai repeämisen varalta. Tarkista täyttöletkut; ne tulisi vaihtaa 5 vuoden välein.
- Jos kaasua (isobutaania, propaania, maakaasua jne.) pääsee vuotamaan, älä koske laitteeseen tai virtapistokkeeseen ja tuuleta tila välittömästi.
- Jos poistoletku tai veden täyttöletku on jäänyt talven aikana, käytä niitä vasta sulatuksen jälkeen.
- Pidä kaikki pesuaineet, huuhteluaineet ja valkaisuaineet poissa lasten ulottuvilta.
- Älä koske virtapistokkeeseen tai säätimiin märin käsin.
- Älä taivuta virtajohtoa tarpeettomasti tai aseta raskaita esineitä sen päälle.
- Vältä koskettamasta vettä, jota poistuu laitteesta pesun aikana.
- Varmista, että tyhjennys toimii kunnolla. Jos vesi ei poistu asianmukaisesti, vettä voi tulvia lattialle.
- Jos ilman lämpötila on korkea ja veden lämpötila alhainen, tiivistymistä voi muodostua ja lattia kastua.
- Pyyhi lika tai pöly pois pistokkeen koskettimista.

Kunnossapito

- Irroita laitteen virtajohto pistorasiasta ennen laitteen puhdistamista. Säätimien kytkeminen sammuksen- tai valmiustila-asentoon ei kytkä laitetta irti virtalähteestä.

- Kiinnitä virtapistoke pistorasiaan, kun olet huolellisesti poistanut kaiken kosteuden ja pölyn.
- Älä puhdista laitetta suihkuttamalla vettä laitteen sisään tai ulkopinnoille.
- Laitetta ei saa irrottaa pistorasiasta virtajohdosta vetämällä. Tartu aina pistotulppaan napakasti ja vedä se irti pistorasiasta.
- Vain pätevä huoltohenkilöstö LG Electronics -huoltoliikkeestä saa purkaa, korjata tai muuttaa laitetta.

Hävittäminen

- Ennen vanhan laitteen hävittämistä irroita sen sähköliitännät. Katkaise johto heti laitteen takaa estääksesi väärinkäytön.
- Hävitä pakkausmateriaali (kuten muovipussit ja vaahtomuovi) pois lasten ulottuvilta. Pakkausmateriaalit saattavat aiheuttaa tukehtumisen.
- Irroita virtajohto ja poista ovi ennen laitteen hävittämistä, jotta lapset ja eläimet eivät jää jumiin sisälle.

ASENNUS

Osat ja tekniset tiedot

HUOMAUTUS

- Laitteen ulkonäkö ja tekniset tiedot saattavat muuttua tuotekehityksen johdosta ilman ennakoilmoitusta.

Näkymä edestä

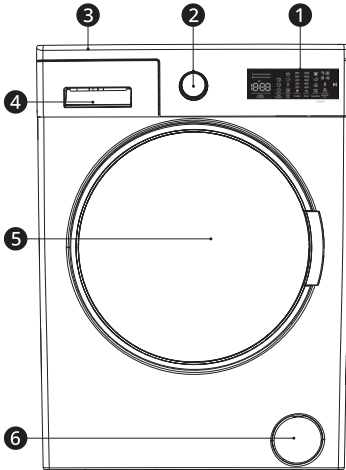

- ① Toimintopaneeli
- ② Ohjelman valintanappi
- ③ Ylälevy
- ④ Pesuainelokerikko
- ⑤ Rumpu
- ⑥ Pumpun suodattimen kansi

Näkymä takaa

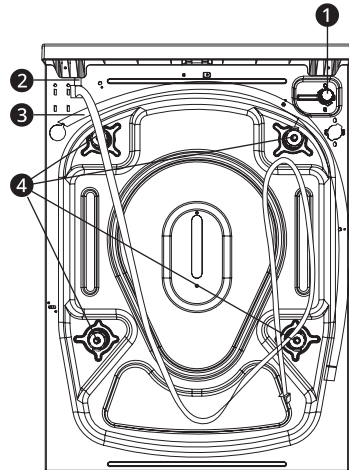

- ① Vedensyöttöventtiili
- ② Virtajohto
- ③ Poistoletku
- ④ Kuljetuspultit

Tekniset tiedot

| | |
|----------------|-------------------|
| Malli | F4WM309S0 |
| Virtalähde | 220–240 V~, 50 Hz |
| Tuotteen paino | 74,0 kg |

Mitat(mm)

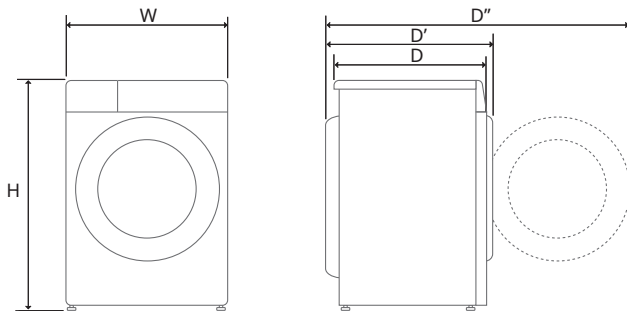

| | | | | | |
|---|-----|----|-----|-----|------|
| W | 600 | D | 580 | D'' | 1055 |
| H | 850 | D' | 615 | | |

Lisävarusteet

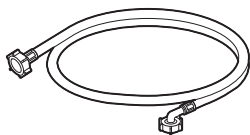

Kylmän veden täyttöletku

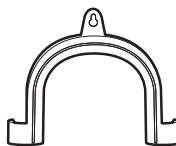

Liitoskiinnike poistoletkun kiinnittämiseen

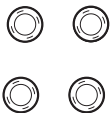

Peitetulpat kuljetuspulttien reikiin

Asennuspaikkaa koskevat vaatimukset

Ennen laitteen asentamista tarkista seuraavat tiedot, jotta laite asennetaan varmasti oikeaan paikkaan.

Asennuspaikka

- Tämä laite on asennettava tukevalle lattialle, jotta tärinä olisi linkousvaiheessa mahdollisimman vähäinen. Paras on betonilattia, sillä se on paljon vähemmän altis tärinälle linkousvaiheessa kuin puulattiat tai kokolattiamatolla päällystetyt lattiat.
- Mikäli laite on pakko sijoittaa kaasukeittimen tai uunin viereen, laitteiden väliin tulee ehdottomasti sijoittaa eriste (850 x 600 mm), joka on keittimen tai uunin puolelta päällystetty alumiinifoliolla.
- Sijoita laite paikkaan, johon korjaajan on helppo tulla tekemään korjauksia tai huoltoa.
- Säädä asennuksen yhteydessä laitteen kaikki neljä jalkaa avaimella, ja varmista, että laite seisoo vakaasti paikoillaan.
- Varmista, että laitteen luukku on mahdollista avata kokonaan.
- Jotta varmistettaisiin riittävä etäisyys syöttöletkuihin ja poistoletkuun ja jotta ilma pääsisi kiertämään riittävästi, jätä laitteen sivuille tilaa vähintään 20 mm ja laitteen taakse 100 mm. Huomioi myös seinä, ovi tai lattialistat, jotka voivat lisätä vaadittuja etäisyyksiä.

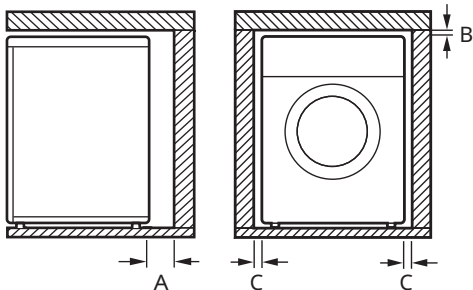

| Hakemisto | Vapaa tila (mm) |
|-----------|-----------------|
| A | 100 |

| Hakemisto | Vapaa tila (mm) |
|-----------|-----------------|
| B | 5 |
| C | 20 |

VAROITUS

- Tämä laite on tarkoitettu ainoastaan kotikäyttöön, eikä sitä tule käyttää liikkuvissa käyttökohteissa.

Ilmanvaihto

- Varmista, etteivät matot ja muut vastaavat estä ilmankiertoa laitteen ympärillä.

Ympäristön lämpötila

- Laitetta ei saa asentaa tilaan, jonka lämpötila voi laskea alle 0 asteen. Jäätäneet letkut voivat haljeta paineesta. Elektronisen ohjausyksikön luotettavuus saattaa huonontua alle 0 asteen lämpötiloissa.
- Jos laite toimitetaan talvella, ja ulkolämpötila on alle 0 astetta, laitteen tulee antaa lämmitä huoneenlämmössä muutamia tunteja ennen käyttöönottoa.

Sähköliitäntä

- Älä käytä jatkojohtoja tai haaroitusrasiaa.
- Irroita laite käytön jälkeen pistorasiasta ja sulje vesihana.
- Liitä laite maadoitettuun pistorasiaan, joka on paikallisten sähkömääräysten mukainen.
- Laite tulee sijoittaa siten, että pistorasiaan on esteetön pääsy.
- Pistorasian tulee sijaita 1 metrin päässä laitteesta.

VAROITUS

- Vain asianmukaisesti koulutetut korjaajat saavat korjata laitetta. Kokemattomien henkilöiden suorittamat korjaukset saattavat aiheuttaa henkilövahinkoja tai vakavia toimintahäiriöitä. Ota yhteyttä paikalliseen valtuutettuun LG-korjajaan.
- Pistoke täytyy liittää asianmukaiseen pistorasiaan, joka on kaikkien paikallisten määräysten ja säännösten mukaan oikein asennettu ja maadoitettu.

Laitteen tasapainottaminen

Kuljetuspulttien irrottaminen

VARO

- Estääksesi laitetta tärisemästä voimakkaasti ja rikkoutumasta, irroita kuljetuspultit ja pidikkeet.

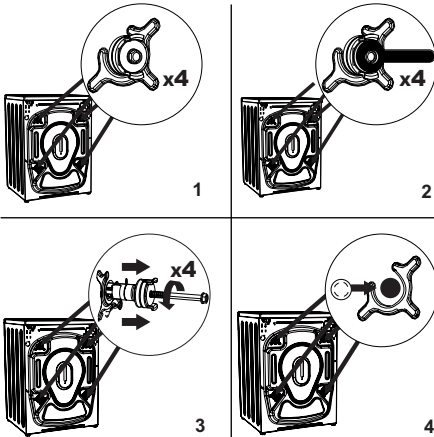

- Poista koneen takaosasta neljä kuljetuspulttia ja kumiset erottimet.

- Höllennä kuljetuspultteja kääntämällä niitä vastapäivään sopivalla avaimella.

- Poista kuljetuspultit vetämällä suoraan.

- Aseta kuljetuspulttien poistamisesta jääneisiin aukkoihin lisävarustepussissa toimitetut muovitulpat. Säilytä kuljetuspultit tulevaa käyttöä varten.

Tasapainon tarkistaminen

Kun vastakkaisia kulmia painetaan, laitteen ei tulisi lainkaan liikkua ylös ja alas (tarkista molemmat suunnat).

- Mikäli laite keikkuu vastakkaisia kulmia painettaessa, säädä jalkoja uudelleen.
- Tarkista, että laite on täysin tasapainossa asennuksen jälkeen.

HUOMAUTUS

- Puulattiat tai periksi antavat alustat voivat edistää liiallista tärinää ja epätasapainoa. Puulattian vahvistamista tai tukemista saattaa olla tarpeen harkita liiallisen tärinän ja epätasapainon poistamiseksi tai vähentämiseksi.
- Älä koskaan tasoita lattian epätasaisuutta asettamalla pahvia, puupalikoita tai vastaavia materiaaleja laitteen alle.

Jalkojen säätäminen ja tasapainottaminen

Laitte tulee asentaa täysin vaakasuoraan. Jos sitä ei tasapainoteta ja asenneta vaakasuoraan, se saattaa vahingoittua tai se ei ehkä toimi kunnolla.

- Höllennä muovista lukitusmutteria.
 - Älä laita jalkojen alle puupalikoita tai muita vastaavia.

- Varmista, että kaikki neljä jalkaa ovat vakaat ja tukevasti lattiaa vasten.

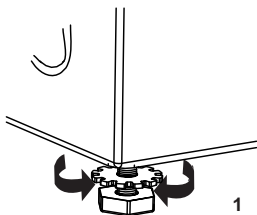

HUOMAUTUS

- Älä asenna konetta jalustalle, korokkeelle tai muulle kohotetulle pinnalle, ellei LG Electronics ole valmistanut sitä käytettäväksi kyseisen mallin kanssa.

- 2** Korota konetta kääntämällä jalkoja myötäpäivään. Madalla konetta kääntämällä jalkoja vastapäivään.

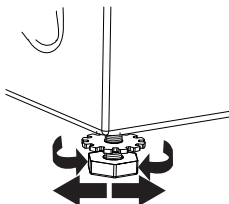

- 3** Tarkista, että kaikki lukkomutterit laitteen pohjassa on kunnolla kiristetty.

HUOMAUTUS

- Laitteen sijoittaminen oikeaan paikkaan ja jalkojen säätäminen varmistavat pitkän ja luotettavan käyttöiän.
- Laitteen täytyy olla täysin vaakasuorassa ja seistä tukevasti paikoillaan kovalla tasaisella lattialla.
- Laite ei saa keinua käytön aikana.
- Älä anna laitteen jalkojen kastua. Se voi aiheuttaa tärinää tai melua.

Veden täyttöletkun liittäminen

Liitäntää koskevia huomautuksia

- Vedenpaineen tulee olla välillä **100 kPa** ja **1000 kPa** (1,0–10,0 kgf/cm²). Jos vedenpaine ylittää **1000 kPa**, on asennettava paineenalennuslaite.
- Tarkista täyttöletkun kunto säännöllisin väliajoin ja vaihda se tarvittaessa.

HUOMAUTUS

- Älä kiristä täyttöletkua liikaa äläkä käytä mekaanisia laitteita sen kiristämiseen syöttöventtiileihin.
- Mitään muuta takaisvirtauksen estoa ei vaadita veden tuloliitäntään.

Kumitiivisteiden tarkistaminen

Täyttöletkujen mukana toimitetaan kaksi kumitiivistettä **1**. Niitä käytetään vesivuotojen välttämiseksi. Varmista, että hanaliitos on tarpeeksi tiivis.

- Älä kiristä täyttöletkuja mekaanisilla laitteilla, kuten puristuspihdeillä. Varmista, että täyttöletkun kaareva pää on liitetty laitteeseen.

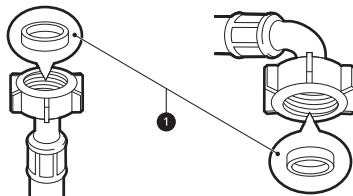

Letkun liittäminen vesihanaan

Kierteillä varustetun letkun kiinnittäminen kierteillä varustettuun hanaan

Kierrä täyttöletkun liitin vesihanaan. Kiristä vain käsin pehmeää liinaa käyttäen. Älä kiristä täyttöletkua liikaa millään mekaanisella välineellä.

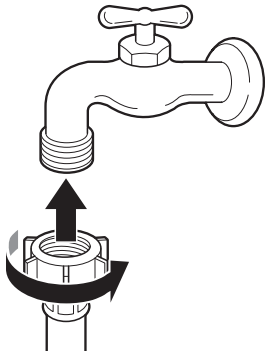

HUOMAUTUS

- Kun olet kiinnittänyt täyttöletkun vesihanaan, laske vesihanasta vettä, jotta vieraat ainesosat (lika, hiekka, sahanpuru jne.) huuhtoutuvat pois vesiletkusta. Laske vesi altaaseen ja tarkista veden lämpötila.

Letkun liittäminen laitteeseen

Kierrä täyttöletku kiinni laitteen takana olevaan veden syöttöventtiiliin.

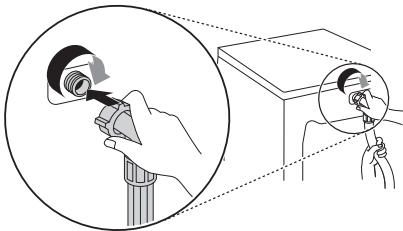

- Älä liitä letkua kuumen veden ottoon malleissa, joissa on yksi tulovesiventtiili. Liitä vain kylmän veden ottoon.

HUOMAUTUS

- Jos letkusta vuotaa vettä liittäjän jälkeen, toista samat vaiheet. Käytä vesiliittämissä tavallisia hanamallia. Jos hana on neliskulmainen tai liian iso, poista ohjauslevy ennen hanan yhdistämistä sovitteeseen.
- Varmista, että letku ei taitu tai jää puristuksiin.

Poistoletkun asentaminen

Poistoletkun kiinnittäminen liitoskiinnikkeellä

Poistoletkun saa asettaa korkeintaan **100 cm** lattian yläpuolelle. Muutoin laite ei välttämättä pysty poistamaan vettä tai vesi tyhjenee hitaasti.

- Poistoletkun huolellinen kiinnitys suojaa lattiaa vesivuotojen aiheuttamilta vahingoilta.

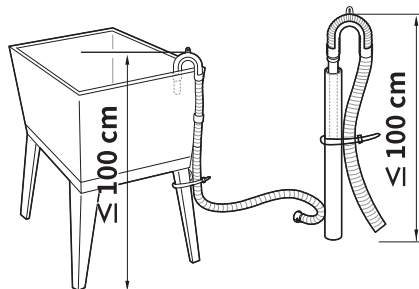
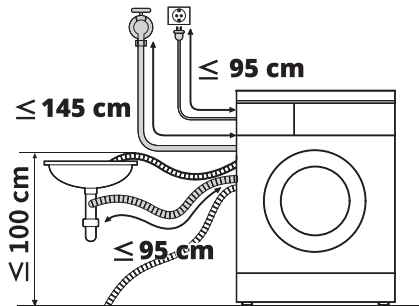

- Jos poistoletku on liian pitkä, älä työnnä sitä väkisin takaisin laitteeseen. Se aiheuttaa epänormaalia melua.

- Kiinnitä poistoletku altaaseen kunnolla käyttäen ketjukiinnitintä.

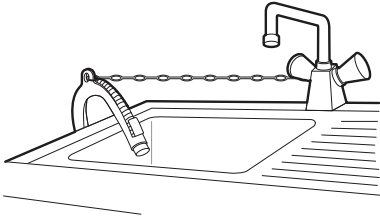

KÄYTTÖ

Toiminnan yleiskuvaus

Laitteen käyttö

Ennen ensimmäistä pesua valitse **Cotton (Puvvilla)**-pesuohjelma ja lisää pesuainetta vain puolet. Käynnistä laite ilman vaatteita. Tämä poistaa rummusta mahdolliset jäämät ja veden, joita sinne on saattanut jäädä valmistuksen yhteydessä.

- 1 Lajittele vaatteet ja laita ne koneeseen.
 - Lajittele pyykki materiaalin, likaisuuden, värin ja pyykkimäärän mukaan. Avaa luukku ja laita pyykki laitteeseen.

VARO

- Ennen luukun sulkemista varmista, että kaikki vaatteet ja muut tuotteet ovat sisällä rummussa, eivätkä roiku luukun kumitiivisteessä, johon ne voivat jäädä kiinni, kun luukku suljetaan. Muutoin luukun tiiviste ja vaatteet voivat vaurioitua.

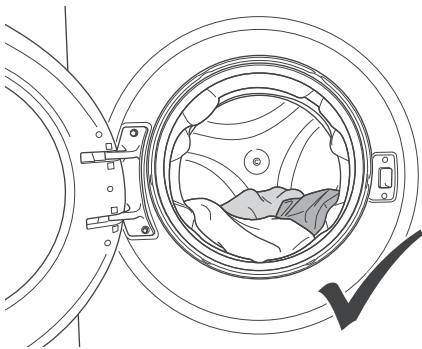

VARO

- Poista kaikki vaatteet ja muut esineet luukun tiivisteestä väleistä estääksesi vaatteiden ja luukun tiivisteeseen vahingoittumisen.

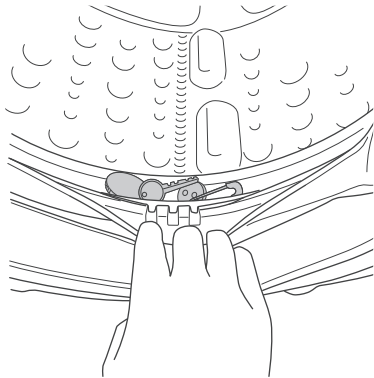



- 2 Lisää puhdistustuotteet ja/tai pesuaine ja huuhteluaine.
 - Täytä pesuainetta oikea määrä pesuainelokeroon. Voit halutessasi käyttää valkaisuainetta tai huuhteluainetta lisäämällä ne oikeisiin paikkoihin lokerikossa.
- 3 Kytke kone verkkovirtaan ja käynnistä vedensyöttö.
- 4 Valitse haluamasi pesuohjelma.
 - Käännä ohjelmanvalintanuppiä, kunnes haluamasi ohjelma on valittuna.
 - Valitse seuraavaksi pesulämpötila ja linkousnopeus. Kiinnitä huomiota vaatteiden pesumerkintöihin.
- 5 Aloita ohjelma.
 - Käynnistä ohjelma painamalla **Start/Pause (Käynnistys/Pysäytys)**-painiketta. Laite käy hetken ilman vettä ja punnitsee pyykin painon.

6 Ohjelman loppu.

- Ohjelman loputtua näytössä näkyy END.

HUOMAUTUS

- Koneessa on puolikkaan kuorman havaitsemisjärjestelmä.
 - Jos lataat koneeseen enintään puolet sen enimmäiskuormasta, se ottaa valitusta ohjelmasta riippumatta puolikkaan kuorman toiminnon käyttöön.
 - Toiminto nopeuttaa pesuohjelmaa ja vähentää veden ja energian kulutusta.
- Jos haluat tauottaa/perua käynnissä olevan ohjelman tai lisätä pyykkiä

| | |
|---|--|
|  | <p>Käynnistä uudelleen tai tauota valittu ohjelma painamalla painiketta.</p> <ul style="list-style-type: none"> - Voit käyttää tätä toimintoa, jos haluat lisätä koneeseen pyykkiä. |
|  | <p>Merkkivalo palaa, kun ohjelma käynnistyy ja luukun lukitus avautuu.</p> <ul style="list-style-type: none"> - Voit avata täyttöluukun ja lisätä pyykkiä. |
|  | <p>Merkkivalo palaa, kun ohjelma käynnistyy ja luukku lukittuu.</p> <ul style="list-style-type: none"> - Et enää voi lisätä koneeseen pyykkiä. |
| <p>Off (Pois päältä)</p> | <p>Jos haluat perua käynnissä olevan ohjelman, käännä ohjelmanuppi OFF-asentoon.</p> <ul style="list-style-type: none"> - Kone pysäyttää pesuprosessin ja ohjelma peruuntuu. - Tyhjennä koneen sisäinen vesi kääntämällä ohjelmanuppi minkä tahansa ohjelman kohdalle. Kone tyhjentyy vedestä ja peruu ohjelman. |

Pyykin valmistelu

Parhaiden pesutulosten saamiseksi lajittele pyykki ja valmistele vaatteet sitten niiden pesumerkintöjen mukaan.





Pyykin lajittelu

- Likaisuus (hyvin likainen, normaali, vähän likainen): Lajittele vaatteet likaisuuden mukaan. Mikäli mahdollista, älä pese erittäin likaisia vaatteita kevyesti likaantuneiden vaatteiden kanssa.
- Väri (valkoinen, vaalea, tumma): Pese tumma tai värillinen pyykki erillään valkoisista tai vaaleista väreistä. Jos värillistä pyykkiä pestään valkoisten kanssa, se saattaa päästää värejä tai värjätä valkoisia vaatteita.
- Nukka (nukkaavat, nukkaantuvat): Pese nukkaavat ja nukkaantuvat vaatteet erillään. Nukkaavat voivat nukata nukkaantuvia vaatteita.

Vaatteiden pesumerkintöjen tarkistaminen

Symboleissa kerrotaan kankaan laatu ja annetaan pesuohje.

Pesumerkintöjen symbolit

| Symboli | Pesuohjelma/kangaslaatu |
|--|---|
|  | <ul style="list-style-type: none"> • Normaali ohjelma • Puuvilla, Kirjopesu |
|  | <ul style="list-style-type: none"> • Sillävät • Keinokuitu, Kirjopesu |
|  | <ul style="list-style-type: none"> • Erikoishienopesu • Hienopesu |
|  | <ul style="list-style-type: none"> • Vain käsinpesu • Villa, silkki |
|  | <ul style="list-style-type: none"> • Vesipesu kielletty |

HUOMAUTUS

- Symbolin alla olevat viivat antavat tietoa kangaslaadusta ja suurimmasta sallitusta mekaanisesta rasituksesta.

Vaatteiden tarkistaminen ennen laittamista koneeseen

- Yhdistä samaan koneelliseen isoja ja pieniä vaatteita, jotta pyykkimäärä olisi tasainen pyörimisen aikana.
- Älä pese pieniä vaatteita yksittäin. Lisää 1 tai 2 samankaltaista tuotetta, jotta pyykki jakaantuisi tasaisemmin.
- Tarkista kaikki taskut ja varmista, että ne ovat tyhjä. Neulat, hiussoljet, tulitikut, kynät, kolikot ja avaimet voivat vaurioittaa sekä laitetta että vaatteita.

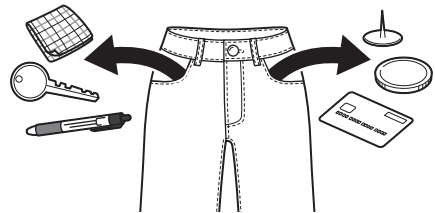

- Pese hienopyykki (esim. sukkahousut, kaarituelliset rintaliivit) pesupussissa.
- Sulje vetoketjut, soljet ja nauhat, jotta ne eivät tartu muihin vaatteisiin.
- Esikäsittele lika ja tahrat hieromalla niihin hieman veteen liuotettua pesuainetta. Näin lika irtoaa helpommin.

Pesu- ja huuhteluaineen käyttö

Pesuaineiden annostelu

- Pesuainetta tulee käyttää pesuaineen valmistajan antamien ohjeiden mukaan perustuen materiaaliin, väriin, likaisuuteen ja pesulämpötilaan. Käytä vain rummulle (edestä täytettävä) sopivia pesuaineita.

- Vähennä pesuaineen määrää, jos vaahtoa muodostuu liikaa.
- Jos pesuainetta annostellaan liikaa, rumpuun kehittyä liikaa vaahtoa, joka huonontaa pesutulosta ja kuormittaa moottoria.
- Käytä nestemäistä pesuainetta pesuaineen valmistajan ohjeiden mukaan.
- Voit kaataa nestemäisen pesuaineen suoraan pääpesuainelokeroon, jos aloitat pesuohjelman heti.
- Älä käytä nestemäistä pesuainetta, jos käytät **Delay (Viivästys)** -toimintoa tai jos olet valinnut **Pre Wash (Esipesu)** -vaihtoehdon, sillä neste annostellaan heti ja se voi valua/kovettua lokeroon tai rumpuun.
- Pesuaine voidaan annostella veden lämpötilan, veden kovuuden, pyykkimäärän ja likaisuuden mukaan. Saat parhaat tulokset, kun vältät annostelemasta pesuainetta liikaa. Muutoin seurauksena on liiallista vaahtoamista.
- Katso vaatteiden pesumerkinnot ennen kuin lisää pesuainetta ja valitse lämpötilan.
- Käytä vain kullekin kangaslaadulle sopivaa pesuainetta:
 - Nestemäiset pesuaineet on usein suunniteltu tiettyihin käyttötarkoituksiin, esim. värilliselle kankaalle, villalle, hienopyykille tai tummille vaatteille.
 - Jauhemainen pesuaine sopii kaikenlaisille kankaille.
 - Käytä valkoisille ja vaaleille vaatteille valkaisuainetta sisältävää pesujauhetta parempien pesutulosten saamiseksi.
 - Pesuaine huuhtoutuu lokerosta koneeseen pesuohjelman alussa.

HUOMAUTUS

- Älä anna pesuaineen kovettua. Se voi aiheuttaa tukoksia, huonon huuhtelutuloksen tai hajua.
- Täysi koneellinen: valmistajan ohjeiden mukaan.
- Vajaa koneellinen: 1/2 normaalista määrästä.
- Vähimmäiskoneellinen: 1/3 täydestä määrästä.

Lokerikon käyttäminen

Pesuaineen lisääminen lokeriin:

- 1 Avaa lokerikko.
- 2 Kaada pesu- ja huuhteluainetta niille tarkoitettuihin lokeroihin.

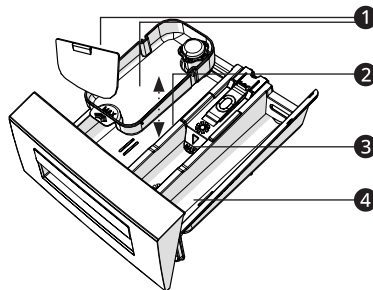

- 1 Nestemäisen pesuaineen säiliöt
- 2 Pääpesuainelokero
- 3 Nestemäisen huuhteluaineen lokero
- 4 Esipesuainelokero

- 3 Sulje lokerikko varovasti ennen ohjelman käynnistämistä.
 - Jos lokero läimäytetään kiinni, pesuainetta voi läikkyä toiseen säiliöön tai sitä voidaan annostella rumpuun ohjelmoitua aiemmin.
 - Varo, ettei kätesi jää lokeron väliin, kun suljet sitä.
 - On normaalia, että lokeroihin jää pieniä määriä vettä ohjelman päätyttyä.

Huuhteluainelokero

Tähän lokeroon laitetaan huuhteluainetta, joka annostellaan automaattisesti loppuhuuhtelussa. Voit käyttää joko jauhemaista tai nestemäistä huuhteluainetta.

- Kaada huuhteluainetta enintään maksimitäyttömerkkiin asti. Jos huuhteluainetta annostellaan yli maksimitäyttömerkin, se saattaa päästä koneeseen liian aikaisin, jolloin se voi tahrata vaatteita.

HUOMAUTUS

- Älä kaada huuhteluainetta suoraan rummussa olevien vaatteiden päälle, se aiheuttaa vaatteisiin tummia tarhroja, jotka on vaikea poistaa.
 - Älä anna huuhteluaineen seistä lokerossa yhtä päivää kauemmin. Huuhteluaine voi kovettua ja jäädä kiinni lokeroon, jos se on liian paksua. Jos huuhteluaineen koostumus on liian paksua, se tulee laimentaa niin, että se on helposti juoksevaa.
 - Älä avaa pesuainelokeroa, kun kone ottaa vettä pesun aikana.
 - Älä käytä liuottimia (kuten bentseeniä jne.).
-

Vedenpehmentimen käyttö

Vedenpehennintä, kuten kalkinpoistoainetta, voidaan käyttää vähentämään pesuaineen käytön tarvetta alueilla, joilla vesi on erittäin kovaa.

- Lisää ensin pesuaine ja sitten vedenpehennin. Annostele pakkauksessa ilmoitetun määrän mukaan.

Toimintopaneeli

Todellinen toimintopaneeli voi poiketa mallikohtaisesti.

Toimintopaneelin ominaisuudet

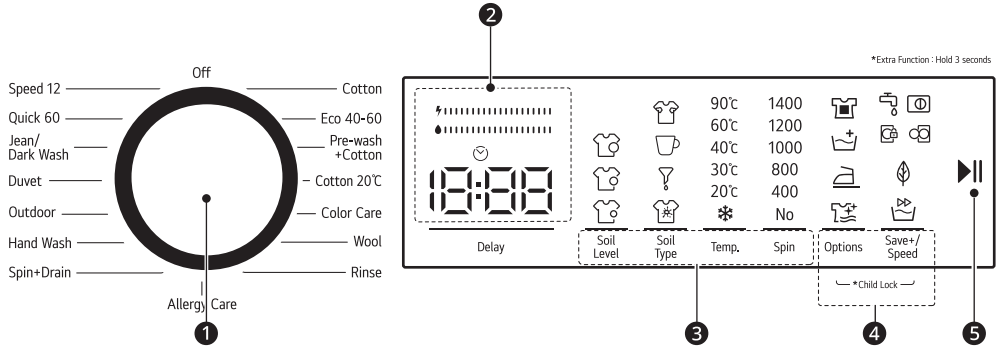

| Kuvaus | |
|--------|--|
| 1 | <p>Ohjelmavalitsin</p> <ul style="list-style-type: none"> Valitse ohjelma pyykin laadun mukaan. Merkkivalo ilmaisee valitun ohjelman. |
| 2 | <p>Näyttö</p> <ul style="list-style-type: none"> Näytössä näkyvät asetukset, arvio jäljellä olevasta pesuajasta, lisävalinnat ja ohjelman tila. Näytössä näkyvät oletusasetukset, kun laite kytketään päälle. |
| 3 | <p>Lämpötilan ja linkouksen säätö</p> <p>Käytä näitä painikkeita veden lämpötilan ja linkousnopeuden säätämiseen valitulle ohjelmalle.</p> <ul style="list-style-type: none"> Nykyiset asetukset näkyvät näytössä. Paina kyseisen valinnan painiketta valitaksesi muita asetuksia. |
| 4 | <p>Lisävalinnat ja -toiminnot</p> <ul style="list-style-type: none"> Käytä lisätoimintoja painamalla ja pitämällä vastaavaa painiketta painettuna 3 sekuntia. Vastaava symboli syttyy näytössä. Voit valita lisäohjelmia, merkkivalo ilmaisee valinnan. |
| 5 | <p>Start/Pause (Käynnistys/Pysäytys)-painike</p> <ul style="list-style-type: none"> Tällä painikkeella käynnistät tai pysäytät pesuohjelman. Jos haluat pysäyttää pesuohjelman hetkeksi, paina tätä painiketta. Jos asetat koneen valmiustilaan, näytössä vilkkuu Start/Pause (Käynnistys/Pysäytys)-merkkivalo. |

Ohjelmataulukko

Pesuojelma

| | | | |
|---|--|--|---------------------------------|
| Cotton (Puuvilla) | | 60 °C (60 °C - 90 °C) | Maksimikuormitus: 9 kg |
| Kuvaus | Hyvin likaiset puuvilla- ja pellavatekstiilit. (Alusvaatteet, lakanat, pöytäliinat, pyyhkeet (enint. 4,0 kg), vuodevaatteet jne.) | | |
| Eco 40-60 (ECO 40-60) | | 40 °C (40 °C - 60 °C) | Maksimikuormitus: 9 kg |
| Kuvaus | Likaiset puuvilla- ja pellavatekstiilit. (Alusvaatteet, lakanat, pöytäliinat, pyyhkeet (enint. 4,0 kg), vuodevaatteet jne.) | | |
| Pre-Wash + Cotton (Esipesu + Puuvilla) | | 60 °C (Cold (Kylmä), 30 °C - 60 °C) | Maksimikuormitus: 9 kg |
| Kuvaus | Likaiset puuvilla- ja pellavatekstiilit. (Alusvaatteet, lakanat, pöytäliinat, pyyhkeet (enint. 4,0 kg), vuodevaatteet jne.) | | |
| Cotton 20 °C (Puuvilla 20°C) | | 20 °C (Cold (Kylmä) - 20 °C) | Maksimikuormitus: 4,5 kg |
| Kuvaus | Vähemmän likaiset puuvilla- ja pellavatekstiilit. (Alusvaatteet, lakanat, pöytäliinat, pyyhkeet (enint. 2,0 kg), vuodevaatteet jne.) | | |
| Color Care (Kirjopyykki) | | 40 °C (Cold (Kylmä), 30 °C - 40 °C) | Maksimikuormitus: 9 kg |
| Kuvaus | Vähemmän likaiset puuvilla- ja pellavatekstiilit. (Alusvaatteet, lakanat, pöytäliinat, pyyhkeet (enint. 4,0 kg), vuodevaatteet jne.) | | |
| Wool (Villa) | | 30 °C (Cold (Kylmä), 30 °C) | Maksimikuormitus: 2,5 kg |
| Kuvaus | Konepestävä villapyykki. | | |
| Rinse (Huuhtelu) | | Cold (Kylmä) | Maksimikuormitus: 9 kg |
| Kuvaus | Lisää kaikenlaisiin pesuojelmiin kierron jälkeisen lisähuuhtelun. | | |
| Allergy Care (Allergia) | | 60 °C (Cold (Kylmä), 30 °C - 60 °C) | Maksimikuormitus: 4 kg |
| Kuvaus | Vauvapyykki | | |

| | | | |
|---|--|---------------------|-------------------------------|
| Spin + Drain (Linkous + Tyhjennys) | | Cold (Kylmä) | Maksimikuormitus: 9 kg |
| Kuvaus | Ohjelmaa voi käyttää kaikenlaiseen pyykinpesuun, kun halutaan pesukierron jälkeen erillinen linkousvaihe. Voit tyhjentää koneen sisälle kertyneen veden tyhjennysohjelmalla (pyykkiä lisätessä tai poistaessa). Ota tyhjennysohjelma käyttöön kääntämällä ohjelmanappi linkous-/tyhjennysohjelman kohdalle. Ohjelma alkaa, kun valitset lisätoiminnolla "linkous peruttu". | | |

| | | | |
|------------------------------|--|------------------------------------|---------------------------------|
| Hand Wash (Käsinpesu) | | 30 °C (Cold (Kylmä), 30 °C) | Maksimikuormitus: 2,5 kg |
| Kuvaus | Käsinpestävälle tai herkälle pyykille suositeltu pesu. | | |

| | | | |
|-------------------------------|--|--|---------------------------------|
| Outdoor (Ulkoiluvaate) | | 40 °C (Cold (Kylmä), 30 °C - 40 °C) | Maksimikuormitus: 3,5 kg |
| Kuvaus | Hyvin likaiset tai synteettiset ja sekoitetekstiilit. (Nailonsukat, -paidat, -paitapuserot, osittain synteettiset housut jne.) | | |

| | | | |
|-----------------------|---|--|---|
| Duvet (Peitto) | | 40 °C (Cold (Kylmä), 30 °C - 40 °C) | - |
| Kuvaus | Konepesun kestävä kuitupeiton pesuun. (enint. 2,5 kg) | | |

| | | | |
|--|---|------------------------------------|---------------------------------|
| Jean / Dark Wash (Farkut/ Tumma pyykki) | | 30 °C (Cold (Kylmä), 30 °C) | Maksimikuormitus: 3,5 kg |
| Kuvaus | Mustat ja tummat puuvillamateriaalit, sekoitekuidut ja farkut. Pese sisäpuoli ulospäin. Farkuissa on usein ylimääräistä väriainetta, joka saattaa ensimmäisten pesujen aikana tahrata. Pese vaaleat ja tummat materiaalit erikseen. | | |

| | | | |
|-------------------------------|--|--|-------------------------------|
| Quick 60 (Äika 60 min) | | 60 °C (Cold (Kylmä), 30 °C - 60 °C) | Maksimikuormitus: 4 kg |
| Kuvaus | Likaiset, puuvillaiset, värilliset ja pellavatekstiilit 60 asteessa 60 minuutissa. | | |

| | | | |
|-------------------------------|---|------------------------------------|-------------------------------|
| Speed 12 (Pika 12 min) | | 30 °C (Cold (Kylmä), 30 °C) | Maksimikuormitus: 2 kg |
| Kuvaus | Lyhyessä 12 minuutin ajassa, konepestävät hieman likaiset, puuvillaiset, värilliset ja pellavatekstiilit. | | |

HUOMAUTUS

- Valitse valitulle pesuohjelmalle sopiva veden lämpötilä. Noudata pestessäsi aina vaatteiden valmistajan pesumerkintää tai pesuohjeita vaatteiden vaurioitumisen välttämiseksi.
- Valitse oikea pesulämpötilä ja linkousnopeus haluamillesi ohjelmille.
- Todellinen veden lämpötilä voi poiketa ohjelman ilmoitetusta lämpötilasta.

HUOMAUTUS

- Suosittelemme neutraalia pesuainetta.

Lisävalinnat

*1 Tämä valinta lisätään ohjelmaan automaattisesti, eikä sen valintaa voi poistaa.

HUOMAUTUS

- Merkkivalo syttyy, kun valinta on käytössä.
- Merkkivalo vilkkuu, kun valinta ei ole käytössä.

| Ohjelma | Soil Level (Likaisuus aste) | Soil Type (Likaisuus tyyppi) | Save+ mode (Save+-tila) | Speed mode (Pikatila) |
|--|--------------------------------|------------------------------------|----------------------------|--------------------------|
| Cotton (Puuvilla) | ● | ● | ● | ● |
| Eco 40-60 (ECO 40-60) | ● | | ●*1 | |
| Pre-Wash + Cotton (Esipesu + Puuvilla) | ● | ● | | |
| Cotton 20 °C (Puuvilla 20°C) | | | ●*1 | |
| Color Care (Kirjopyykki) | ● | ● | ● | ● |
| Wool (Villa) | ● | | | |
| Rinse (Huuhtelu) | | | | |
| Allergy Care (Allergia) | | ● | | |
| Spin + Drain (Linkous + Tyhjennys) | | | | |
| Hand Wash (Käsinpesu) | ● | | ● | ● |
| Outdoor (Ulkoiluvaate) | ● | ● | ● | ● |

| Ohjelma | Soil Level (Likaisuus aste) | Soil Type (Likaisuus tyyppi) | Save+ mode (Save+-tila) | Speed mode (Pikatila) |
|--|--------------------------------|---------------------------------|----------------------------|--------------------------|
| Duvet (Peitto) | ● | ● | ● | ● |
| Jean / Dark Wash (Farkut/ Tumma pyykki) | ● | ● | ● | ● |
| Quick 60 (Äika 60 min) | | ● | | ● |
| Speed 12 (Pika 12 min) | | | | ●*1 |

| Ohjelma | Pre Wash (Esipesu) | Extra Rinse (Ylimääräinen huuhtelu) | Easy Ironing (Helppo silitys) | Anti-Allergy (Antiallerginen) |
|--|-----------------------|--|----------------------------------|----------------------------------|
| Cotton (Puuvilla) | ● | ● | ● | ● |
| Eco 40-60 (ECO 40-60) | ● | ● | ● | |
| Pre-Wash + Cotton (Esipesu + Puuvilla) | ●*1 | | | |
| Cotton 20 °C (Puuvilla 20°C) | | ● | ● | |
| Color Care (Kirjopyykki) | ● | ● | ● | |
| Wool (Villa) | | ● | | |
| Rinse (Huuhtelu) | | ● | ● | ● |
| Allergy Care (Allergia) | ● | | ● | ●*1 |
| Spin + Drain (Linkous + Tyhjennys) | | | ● | |
| Hand Wash (Käsinpesu) | | ● | | |
| Outdoor (Ulkoiluvaate) | ● | ● | ● | ● |
| Duvet (Peitto) | ● | ● | ● | ● |

| Ohjelma | Pre Wash (Esipesu) | Extra Rinse (Ylimääräinen huuhtelu) | Easy Ironing (Helppo silitys) | Anti-Allergy (Antiallerginen) |
|---|--------------------|-------------------------------------|-------------------------------|-------------------------------|
| Jean / Dark Wash (Farkut/ Tumma pyykki) | ● | ● | ● | ● |
| Quick 60 (Äika 60 min) | | | ● | |
| Speed 12 (Pika 12 min) | | | ● | |

Suurin valittavissa oleva linkousnopeus

| Ohjelma | Linkousnopeus | |
|---|---------------|-------------------|
| | Oletus | Käytettävissä |
| Cotton (Puuvilla) | 1400 rpm | Kaikki |
| Eco 40-60 (ECO 40-60) | 1400 rpm | Kaikki |
| Pre-Wash + Cotton (Esipesu + Puuvilla) | 1400 rpm | Kaikki |
| Cotton 20 °C (Puuvilla 20°C) | 1400 rpm | Kaikki |
| Color Care (Kirjopyykki) | 1400 rpm | Kaikki |
| Wool (Villa) | 800 rpm | Enintään 800 rpm |
| Rinse (Huuhtelu) | 1400 rpm | - |
| Allergy Care (Allergia) | 800 rpm | Enintään 800 rpm |
| Spin + Drain (Linkous + Tyhjennys) | 1400 rpm | Kaikki |
| Hand Wash (Käsinpesu) | 800 rpm | Enintään 800 rpm |
| Outdoor (Ulkoiluvaate) | 1200 rpm | Enintään 1200 rpm |
| Duvet (Peitto) | 800 rpm | Enintään 800 rpm |
| Jean / Dark Wash (Farkut/ Tumma pyykki) | 800 rpm | Enintään 800 rpm |
| Quick 60 (Äika 60 min) | 1400 rpm | Kaikki |
| Speed 12 (Pika 12 min) | 800 rpm | Enintään 800 rpm |

HUOMAUTUS













- Todellinen suurin linkousnopeus voi vaihdella pyykkimäärän mukaan. Yllä olevat arvot on pyöristetty lähimpään sataan.
-

Lisävalinnat ja -toiminnot

Voit muokata pesuohjelmia lisävalinnoilla ja -toiminnoilla.

Pesuohjelman mukauttaminen

Jokaisella ohjelmalla on oletusasetukset, jotka valitaan automaattisesti. Pesuohjelman valittuasi voit myös ottaa käyttöön mukautettuja asetuksia.

| | | | |
|---|---|----------|----------|
|  |  | 90°C | 1400 |
|  |  | 60°C | 1200 |
|  |  | 40°C | 1000 |
|  |  | 30°C | 800 |
|  |  | 20°C | 400 |
|  |  | No | |
| 1 | 2 | 3 | 4 |

1 Valitse **Soil Level (Likaisuus aste)** painamalla **1**-painiketta.

- Pyykinpesun kestoa voi lyhentää tai pidentää, sen lämpötilaa voi säätää pyykkien likauden mukaisesti matalammaksi tai korkeammaksi.





HUOMAUTUS

- Joissakin ohjelmissa on automaattisesti säädetty lian taso. Voit muuttaa sitä halutessasi.
- Jos lian taso ei muutu nappia painettaessa, valitsemassasi ohjelmassa ei ole erikseen säädettyä lian tasoa.

2 Valitse **Soil Type (Likaisuus tyyppi)** painamalla **2**-painiketta.

VAROITUS

- Älä anna pyykin tahrojen kuivua ja pinttyä, jotta lian tason lisätoiminto toimii kunnolla.
- Puhdista esineet etukäteen. Painele uusia tahroja kangaspalalla ennen niiden pesemistä. Älä hankaa!

| Soil Type (Likaisuus tyyppi) | Kuvaus |
|---|--|
|  Hikitahra | Tämä lisätoiminto lisää kylmän huuhteluvaiheen ennen valittua ohjelmaa. Näin pyykki likoaa hikitahrat puhdistavassa kylmässä vedessä ennen kuin valittu pesuohjelma alkaa. |
|  Kahvitahra | Tämä lisätoiminto lisää valittuun ohjelmaan uusia pesuvaiheita. Pesuohjelman kesto pitenee ja erillinen pesualgorithmi poistaa tahrان. |
|  Öljytahra | Tämä lisätoiminto lisää kylmän huuhteluvaiheen ennen valittua ohjelmaa ja lisää siihen uusia pesuvaiheita. Näin pyykki likoaa kylmässä vedessä ennen kuin valittu pesuohjelma alkaa, ja erillinen pesualgorithmi poistaa öljytahrat. |
|  Kirjopesu | Tämä lisätoiminto lisää lämpimän huuhteluvaiheen ennen valittua ohjelmaa ja lisää siihen uusia pesuvaiheita. Näin pyykki likoaa eri tahroja pehmentävässä lämpimässä vedessä ennen kuin valittu pesuohjelma alkaa. |

HUOMAUTUS

- Ennen koneen käynnistämistä voit vaihtaa tahratyypistä toiseen. Kun kone on käynnistetty, et voi perua tai vaihtaa valittua tahratyyppiä.
- Halutessasi voit perua koneen pesuohjelman, vaihtaa tahratyyppiä ja käynnistää ohjelman uudelleen.
- Jos valittu tahrapesutyyppi ei tuota pesun lopussa haluttua lopputulosta, tahratyyppi saattaa olla väärä. Poista tahra käynnistämällä pesuohjelma uudelleen tahralle sopivalla tahratyyppillä.

- 3** Valitse veden lämpötila painamalla **3**-painiketta.
- Voit laskea veden lämpötilaa asteittain valitun pesuohjelman enimmäislämpötilasta aina kylmäpesuun lämpötilapainiketta painamalla.
- 4** Valitse linkoamisnopeus painamalla **4**-painiketta.
- Voit säätää pyykinpesun linkousnopeuden linkousnopeuspainiketta painamalla. Kun valitset uuden ohjelman, valitun ohjelman enimmäinen linkousnopeus näkyy linkousnopeusnäytöllä.
 - Voit laskea linkousnopeutta asteittain valitun ohjelman enimmäislinkousnopeudesta aina linkoamisen poistamiseen linkousnopeuspainiketta painamalla.

- 5** Aja mukautettu ohjelma painamalla **Start/Pause (Käynnistys/Pysäytys)**-painiketta.
- Jos asetat koneen valmiustilaan, näytössä vilkkuu **Start/Pause (Käynnistys/Pysäytys)**-merkkivalo.

Viive

Voit asettaa tämän toiminnon siten, että laite käynnistyy automaattisesti ja pysähtyy määritetyn ajan kuluttua.



- 1** Valitse pesuohjelma.
- 2** Paina **Delay (Viivästys)** -painiketta tarvittaessa.
- 3** Paina **Start/Pause (Käynnistys/Pysäytys)**-painiketta.

HUOMAUTUS

- Viivetoiminnon valittuasi voit valita muita toimintoja **Start/Pause (Käynnistys/Pysäytys)**-painiketta painamatta ja ottaa sitten viivytyksen käyttöön painamalla **Start/Pause (Käynnistys/Pysäytys)**-painiketta.
- Viivetoiminnon peruminen:
 - Jos et painanut **Start/Pause (Käynnistys/Pysäytys)**-painiketta, pidä **Delay (Viivästys)**-painike pohjassa kunnes näytössä näkyy valitun ohjelman kesto. Kun näet näytössä ohjelman keston, viivytys on peruttu.
 - Jos käynnistit koneen **Start/Pause (Käynnistys/Pysäytys)**-painikkeella, kosketa **Delay (Viivästys)**-painiketta ja tarkista näyttö ja käynnistä pesuohjelma sitten **Start/Pause (Käynnistys/Pysäytys)**-painikkeella.

Energia-/vesitehokkuuspalkki

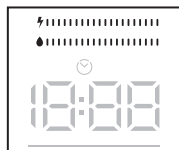

Energia-/vesitehokkuuspalkki on kahdesta palkista koostuva tehokkuuden ilmaisin. Energia-/vesitehokkuuspalkki näyttää energian ja veden kulutuksen. Mitä isompi palkki, sitä enemmän energiaa tai vettä kuluu. Energia-/vesitehokkuuspalkki on pidempi tai lyhyempi valitun ohjelman kestosta, lämpötila-asetuksesta, linkousnopeudesta ja muista lisätoiminnoista riippuen.

Lapsilukko

Lapsilukkotoiminnolla voit lukita painikkeet, jotta valitsemaasi pesuohjelmaa ei voi vaihtaa vahingossa.

Lapsilukon käyttöön ottaminen

Paina ja pidä **Options (Valinnat)**- ja **Save+ / Speed (Tallenna+/Nopeus)**-painikkeita painettuna samanaikaisesti ainakin 3 sekuntia. Näytössä

vilkkuu 2 sekunnin ajan [L], kun lapsilukko on käytössä.

HUOMAUTUS

- Jos lapsilukkotoiminto on käytössä ja ohjelma käynnissä, kun ohjelmanappi käännetään OFF-asettoon ja sitten toiseen ohjelmaan, edellinen ohjelma jatkuu.

Lapsilukon käytöstä poistaminen

Paina ja pidä **Options (Valinnat)**- ja **Save+ / Speed (Tallenna+/Nopeus)**-painikkeita painettuna samanaikaisesti ainakin 3 sekuntia, kunnes näytön [L]-symboli sammuu.

HUOMAUTUS

- Luukku pysyy avoimena, jos lapsilukko on käytössä ja virta katkeaa.

Lisätoiminnot

- Symbolin sijainti

| | | | | | |
|---|-----------|----|--|--|---|
| ① | 90°C 1400 | | | | |
| ② | 60°C 1200 | | | | |
| ③ | 40°C 1000 | | | | |
| ③ | 30°C 800 | | | | |
| ④ | 20°C 400 | | | | ⑤ |
| | | No | | | ⑥ |

Esipesu

Tällä lisätoiminnolla voit lisätä erittäin likaiseen pyykkiin pääpesukiertoa edeltävän esipesun. Jos käytät tätä toimintoa, lisää pesuainelokerikon esipesulokeroon pesuainetta. Ota esipesutoiminto käyttöön painamalla **Options (Valinnat)**-painiketta niin, että esipesun symboli (①) syttyy. Jos esipesun symboli (①) näkyy näytössä koko ajan, lisätoiminto on käytössä.

HUOMAUTUS

- Jos haluat valita esipesutoiminnon eikä näytössä näy esipesun symbolia (①), lisätoiminto ei ole käytettävissä valitussa pesuohjelmassa.

Ylimääräinen huuhtelu

Tällä lisätoiminnolla voit lisätä pyykkiin ylimääräisen huuhtelun. Ota lisähuuhtelutoiminto käyttöön painamalla **Options (Valinnat)**-painiketta niin, että ylimääräisen huuhtelun symboli (②) syttyy. Jos ylimääräisen huuhtelun symboli (②) näkyy näytössä koko ajan, lisätoiminto on käytössä.

HUOMAUTUS

- Jos haluat valita ylimääräisen huuhtelutoiminnon eikä näytössä näy ylimääräisen huuhtelun symbolia (②), lisätoiminto ei ole käytettävissä valitussa pesuohjelmassa.

Helppo silitys

Tällä toiminnolla vaatteet ovat pesun jälkeen vähemmän rypyisiä. Ota helpon silityksen lisätoiminto käyttöön painamalla **Options (Valinnat)**-painiketta niin, että helpon silityksen symboli (③) syttyy. Jos helpon silityksen symboli (③) näkyy näytössä koko ajan, lisätoiminto on käytössä.

HUOMAUTUS

- Jos haluat valita helpon silityksen lisätoiminnon eikä näytössä näy helpon silityksen symbolia (③), lisätoiminto ei ole käytettävissä valitussa pesuohjelmassa.

Antiallerginen

Tällä lisätoiminnolla voit lisätä pyykkiin ylimääräisen huuhteluvaiheen. Kone käyttää kuumaa vettä kaikissa huuhteluvaiheissa. (Suositeltavaa herkän ihon vaatteille, vauvanvaatteille ja alusvaatteille.) Ota antiallerginen lisätoiminto käyttöön painamalla **Options (Valinnat)**-painiketta niin, että antiallerginen tilan symboli (④) syttyy. Jos antiallerginen tilan symboli (④) näkyy näytössä koko ajan, lisätoiminto on käytössä.

HUOMAUTUS

- Jos haluat valita antiallergisen toiminnon eikä näytössä näy antiallergisen tilan symbolia (4), lisätoiminto ei ole käytettävissä valitussa pesuohjelmassa.
-

Save+-tila

Jos valitset tämän lisätoiminnon, pesukone pidentää pesuohjelman kestoa hieman. Näin pesuohjelmaan kuluu vähemmän energiaa ja vettä. Ota toiminto käyttöön painamalla näyttöpaneelin **Save+ / Speed (Tallenna+ / Nopeus)**-painiketta, minkä jälkeen näet ekopesusymbolin (5).

Pikatila

Jos valitset tämän lisätoiminnon, pesukone lyhentää pesuohjelman kestoa. (On suositeltavaa ladata koneeseen enintään puolet valitun pesuohjelman enimmäiskuormasta.) Ota toiminto käyttöön painamalla näyttöpaneelin **Save+ / Speed (Tallenna+ / Nopeus)**-painiketta, minkä jälkeen näet pikapesusymbolin (6).

HUOMAUTUS

- Jos lataat koneeseen enintään puolet valitun pesuohjelman enimmäiskuormasta, kone havaitsee asian puolen kuorman havainnointijärjestelmällään ja pesee pyykit lyhyemmässä ajassa käyttäen vähemmän energiaa ja vettä. Näyttöpaneeliin syttyy itsestään pikapesun symboli (6), jos kone havaitsee kuorman olevan puolillaan.
-

KUNNOSSAPITO

⚠ VAROITUS

- Virtajohto tulee irrottaa pistorasiasta ennen laitteen puhdistamista sähköiskun välttämiseksi. Tämän ohjeen laiminlyöminen voi aiheuttaa vakavan henkilövahingon, tulipalon, sähköiskun tai kuoleman.
- Älä käytä laitteen puhdistamiseen voimakkaita kemikaaleja, hankaavia puhdistusaineita tai liuottimia. Ne voivat vahingoittaa pintaa.

Puhdistus jokaisen pesun jälkeen

Mitä puhdistaa

Poista pyykki pesukoneesta aina heti ohjelman päätyttyä. Kosteaa pyykin jättäminen pesukoneeseen voi aiheuttaa rypistymistä, värimuutoksia ja hajua.

- Kun pesuohjelma on päättynyt, pyyhi luukku ja luukun tiiviste kosteuden poistamiseksi.
- Jätä luukku auki, jotta rummun sisäosat kuivuvat.
- Pyyhi laite kuivalla liinalla kosteuden poistamiseksi.

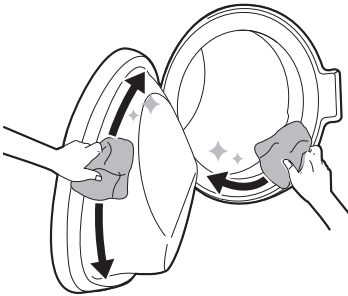

⚠ VAROITUS

- Jätä luukku auki laitteen sisäosien kuivumista varten vain, jos lapsia valvotaan.

Ulkopintojen ja rummun puhdistaminen

Laitteen asianmukainen hoito voi pidentää käyttöikää.

Ulkopinnat

- Puhdista roiskeet välittömästi.
- Pyyhi kostealla liinalla ja sitten uudelleen kuivalla liinalla varmistaen, että liitoksiin ja koloihin ei jää kosteutta.
- Älä vahingoita pintaa tai näyttöä terävillä esineillä.

Luukku

- Pese ulkopuolelta ja sisäpuolelta kostealla liinalla ja pyyhi kuivaksi pehmeällä liinalla.

Rumpu

- Älä jätä koneeseen metalliesineitä, esim. neuloja, paperiliittimiä, kolikoita jne. Esineet aiheuttavat ruosteen muodostumista rumpuun.
- Puhdista ruostetahrat kloorittomalla pesuaineella pesuaineen valmistajan ohjeita noudattaen. Älä koskaan puhdista ruostetahroja teräsvillalla tai muilla kovilla esineillä.

⚠ VAROITUS

- Älä yritä irrottaa mitään laitteen päällyslevyjä tai purkaa laitetta osiin. Älä koske laitteen toimintopaneeliin terävillä esineillä.

Koneen säännöllinen puhdistus

Tulovesisuodattimen puhdistaminen

VAROITUS

- Tulovesiventtiilin suodattimet saattavat veden huonon laadun tai tarvittavan huollon laiminlyönnin seurauksena tukkeutua ja hajota, mikä voi aiheuttaa vuodon. Tällainen viottuminen ei kuulu takuun piiriin.

Tulovesisuodattimeen voi kertyä kalkkia tai sakkaa, jota voi jäädä myös laitteeseen toimitettavaan veteen. Puhdista tulovesisuodatin noin **kahden kuukauden välein** tai useammin, jos vesi on erittäin kovaa tai sisältää kalkkijäämiä.

- Sulje laitteen vesihana aina, kun laitetta ei käytetä pitkään aikaan (esim. loma), etenkin jos koneen välittömässä läheisyydessä ei ole lattiakaivoa.

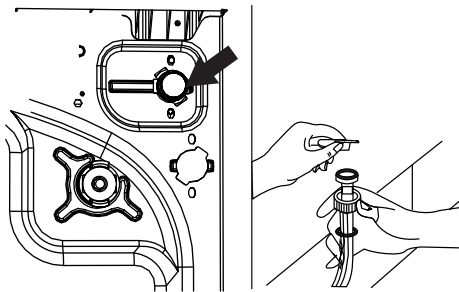

- Kytke virta pois päältä, kierrä vesihana kiinni ja irroita veden täyttöletku.

- Poista tulovesisuodatin tulovesiventtiilistä vetämällä suodattimen muovilistaa hellästi pitkillä pihdeillä.
- Tulovesiletkun hanapäässä on toinen tulovesisuodatin. Poista toinen tulovesisuodatin vetämällä suodattimen muovilistaa hellästi pitkillä pihdeillä.

- Puhdista suodatin huolellisesti pehmeällä harjalla, pese saippuvedellä ja huuhtelee perusteellisesti.

- Aseta suodatin takaisin paikalleen työntämällä varovaisesti.

Poistopumpun suodattimen puhdistaminen

Poistopumpun suodatin kerää irtolangat ja pienet esineet, joita on voinut vahingossa jäädä vaatteisiin. Varmista suodattimen puhtaus **kahden kuukauden välein**, jotta laite toimisi moitteettomasti.

Anna veden jäähtyä ennen poistopumpun suodattimen puhdistamista.

Pumpun suodattimen puhdistaminen

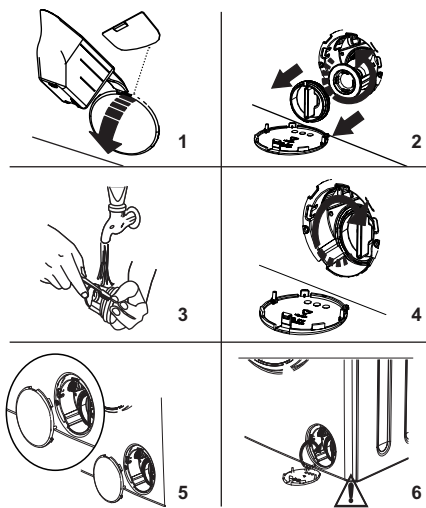

- Voit avata pumpun kannen koneen mukana toimitetulla pesujauholapiolla (*) tai pesunesteen tasolevyllä.
- Aseta jauholapio tai tasolevy kannen rakoon ja paina varovasti taaksepäin. Kansi aukeaa.
 - Ennen kuin avaat suodattimen kannen, aseta sen alle säiliö, johon koneeseen mahdollisesti jäänyt vesi voi keräytyä.
 - Höllennä suodatinta kääntämällä vastapäivään ja vedä se ulos. Odota veden tyhjentymistä.

HUOMAUTUS

- Koneen sisällä olevan veden määrästä riippuen sinun on ehkä tyhjennettävä vedenkeräyssäiliö muutamaa otteeseen.

3 Poista vierasaineet suodattimesta pehmeällä harjalla.

4 Palauta suodatin paikalleen puhdistamisen jälkeen kääntämällä sitä myötäpäivään.

5 Kun suljet pumpun kannen, varmista, että kannen sisäkiinnikkeet osuvat etupaneelin reikiin.

6 Sulje suodattimen kansi.

VARO

- Ole varovainen, tyhjennettävä vesi voi olla kuumaa.

Pesuainelokeron puhdistaminen

Pesuaineesta ja huuhteluaineesta saattaa jäädä jäämiä lokeroon. Kaikkea nestemäistä pesuainetta ei välttämättä annostella, vaan sitä saattaa jäädä lokeron alle. Irrota lokero ja sen osat ja tarkista jäämät **kerran kahdessa kuukaudessa**.

1 Vedä lokeroa eteenpäin, kunnes se on kokonaan esillä.

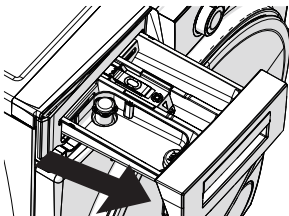

2 Paina alla näytettyä kohtaa kokonaan taakse vedetyssä lokerossa, ja jatka vetämistä ja poista pesuainelokero paikaltaan.

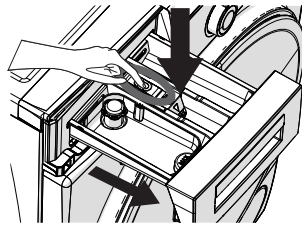

3 Poista pesuainelokero ja pura annostelija. Puhdista huolellisesti ja poista kaikki huuhteluainejäämät. Aseta annostelija puhdistuksen jälkeen takaisin paikalleen ja varmista, että se asettuu kunnolla.

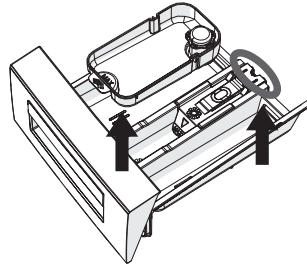

4 Huuhtele harjalla ja runsaalla vedellä. Kerää jäämät pesuainelokeron paikan sisältä, jotta ne eivät joudu koneeseen.

5 Pyyhi mahdollinen kosteus kuivalla pyyhkeellä tai liinalla puhdistuksen jälkeen.

6 Asenna lokerikon osat takaisin oikeisiin kohtiin ja aseta pesuainelokerikko koneeseen.



VIANMÄÄRITYS

Laitteen käytössä voi joskus aiheutua virheitä tai toimintahäiriöitä. Seuraavat taulukot sisältävät mahdollisia syitä ja huomautuksia virheviestin tai toimintahäiriön ratkaisemiseksi. Lue alla olevat taulukot huolellisesti. Voit säästää aikaa ja rahaa, jos sinun ei välttämättä tarvitse soittaa LG Electronicsin huoltoliikkeeseen.

Ennen huoltoliikkeeseen soittamista

Laite on varustettu automaattisella virheiden seurantajärjestelmällä, joka tunnistaa ja diagnosoi ongelmat varhaisessa vaiheessa. Jos laite ei toimi oikein tai ei toimi ollenkaan, tarkista seuraavat asiat ennen LG Electronicsin huoltoliikkeeseen soittamista.

Virheilmoitukset

| Oireet | Mahdollinen syy ja ratkaisu |
|---|---|
|  E01 | <p>Koneen luukku ei ole kunnolla kiinni.</p> <ul style="list-style-type: none"> Sulje luukku kunnolla niin että kuulet napsahduksen. Jos kone ilmoittaa edelleen viasta, sammuta kone ja irrota se verkkovirrasta ja ota välittömästi yhteyttä lähimpään valtuutettuun huoltoedustajaan. |
|  E02 | <p>Koneen sisäinen vedenpaine tai veden taso saattaa olla matala.</p> <ul style="list-style-type: none"> Tarkista, että hana on täysin auki. Vedenjakelujärjestelmä ei ehkä toimi. Jos ongelma jatkuu, kone pysähtyy itsestään ajallaan. Irrota kone verkkovirrasta, sulje hana ja ota yhteyttä lähimpään valtuutettuun huoltoedustajaan. |
|  E03 | <p>Pumppu on viallinen tai pumpun suodatin on tukossa tai pumpun sähköliitäntä on viallinen.</p> <ul style="list-style-type: none"> Puhdista pumpun suodatin. Jos ongelma toistuu, ota yhteyttä lähimpään valtuutettuun huoltoedustajaan. |
| E04 | <p>Koneessa on liikaa vettä.</p> <ul style="list-style-type: none"> Kone tyhjentää veden itsestään. Kun vesi on tyhjentynyt, sammuta kone ja irrota se verkkovirrasta. Sulje hana ja ota yhteyttä lähimpään valtuutettuun huoltoedustajaan. |

Laitteesta mahdollisesti kuuluvat äänet

| Oireet | Syy & Ratkaisu |
|---------------------------|---|
| Kolina ja pauke | <p>Rummussa saattaa olla vieraita esineitä, kuten kolikoita tai hakaneuloja.</p> <ul style="list-style-type: none"> Pysäytä laite ja tarkista, ettei rummussa ole vieraita esineitä. Jos melua kuuluu edelleen laitteen uudelleenkäynnistyksen jälkeen, pyydä huolto. |
| Tömähtelevät äänet | <p>Täydet koneelliset saattavat tömähdellä. Tämä on tavallisesti normaalia.</p> <ul style="list-style-type: none"> Mikäli ääni jatkuu, pyykki on todennäköisesti jakautunut epätasaisesti. Pysäytä laite ja jaa vaatteet tasaisemmin. |
| | <p>Vaatteet saattavat olla epätasaisesti.</p> <ul style="list-style-type: none"> Keskeytä ohjelma ja jaa vaatteet uudelleen, kun luukun lukitus on auennut. |
| Tärinä | <p>Pakkausmateriaaleja ei ole poistettu.</p> <ul style="list-style-type: none"> Poista pakkausmateriaalit. |
| | <p>Vaatteet saattavat olla epätasaisesti jakaantuneet rummussa.</p> <ul style="list-style-type: none"> Keskeytä ohjelma ja jaa vaatteet uudelleen, kun luukun lukitus on auennut. |
| | <p>Kaikki säätöjalat eivät ole tukevasti ja tasaisesti lattiaa vasten.</p> <ul style="list-style-type: none"> Katso Laitteen säätäminen vaakasuoraan säätääksesi laitteen tasapainoa. |
| | <p>Lattia ei ole riittävän tukeva.</p> <ul style="list-style-type: none"> Tarkista, että lattia on tukeva, eikä jouta. Katso Asennuspaikkaa koskevat vaatimukset valitaksesi oikean paikan. |

Käyttö

| Oireet | Syy & Ratkaisu |
|------------------------|---|
| Vettä vuotaa. | <p>Talon viemäriputket ovat tukossa.</p> <ul style="list-style-type: none"> Avaa tukossa oleva viemäriputki. Ota tarvittaessa yhteyttä putkimieheen. |
| | <p>Virheellisesti asennetun poistoletkun tai tukossa olevan poistoletkun aiheuttama vuoto.</p> <ul style="list-style-type: none"> Puhdista ja suorista poistoletku. Tarkista ja puhdista poistosuodatin säännöllisesti. |
| | <p>Poistopumpun suodattimen kantta ei ole asetettu oikein.</p> <ul style="list-style-type: none"> Aseta poistopumpun suodatin uudestaan paikalleen. |
| Laite ei toimi. | <p>Laitteen virtajohto on irrotettu pistorasiasta.</p> <ul style="list-style-type: none"> Varmista, että virtajohto on kunnolla liitetty toimivaan pistorasiaan. |

| Oireet | Syy & Ratkaisu |
|--|---|
| Laite ei toimi. | Vedensyöttö on pois päältä. <ul style="list-style-type: none"> • Avaa vesihana kokonaan. |
| | Säätimiä ei ole asetettu oikein. <ul style="list-style-type: none"> • Varmista, että ohjelman tiedot on asetettu oikein. Sulje luukku ja paina Start/Pause (Käynnistys/Pysäytys)-painiketta. |
| | Luukku on auki. <ul style="list-style-type: none"> • Sulje luukku ja varmista, että luukun väliin ei jää mitään, mikä estäisi sen sulkeutumisen kunnolla. |
| | Katkaisin/sulake on lauennut/palanut. <ul style="list-style-type: none"> • Tarkista rakennuksen katkaisimet/sulakkeet. Vaihda sulakkeet tai nollaa katkaisin. Laitteelle tulee olla erillinen haaroituspiiri. Kun virta palautuu, laite jatkaa ohjelmaa, jossa se pysähtyi. |
| | Start/Pause (Käynnistys/Pysäytys)-painiketta ei painettu ohjelman asettamisen jälkeen. <ul style="list-style-type: none"> • Paina Start/Pause (Käynnistys/Pysäytys)-painiketta. |
| | Erittäin alhainen vedenpaine. <ul style="list-style-type: none"> • Tarkista rakennuksen toisesta hanasta, että kotitalouden vedenpaine on riittävä. |
| | Laite lämmittää vettä tai muodostaa höyryä. <ul style="list-style-type: none"> • Rumpu voi lakata toimimasta hetkeksi tietyissä vaiheissa, kun vettä lämmitetään turvallisesti asetettuun lämpötilaan. |
| Laite lakkaa toimimasta muutaman minuutin ajaksi ja käynnistyy sitten uudelleen. | Moottorin suojauslaite on aktivoitu estämään moottorin ylikuumentuminen. <ul style="list-style-type: none"> • Tämä on normaalia. Jos moottorin suojauslaite aktivoituu, laite lakkaa toimimasta muutaman minuutin ajaksi ja käynnistyy sitten uudelleen. |
| Painikkeet eivät ehkä toimi oikein. | Child Lock (Lapsilukko) -valinta on päällä. <ul style="list-style-type: none"> • Ota Child Lock (Lapsilukko) -valinta tarvittaessa pois päältä. |
| Luukku ei aukea. | Turvallisuussyistä luukku ei voi avata, kun laite on käynnistynyt. <ul style="list-style-type: none"> • Tämä on normaalia. Voit avata luukun turvallisesti, kun -kuvake on sammunut. |
| Laite ei ota kunnolla vettä. | Tulovesisuodatin on tukossa. <ul style="list-style-type: none"> • Varmista, että täyttöventtiilien tulovesisuodattimet eivät ole tukossa. |
| | Täyttöletkut voivat olla taittuneet. <ul style="list-style-type: none"> • Tarkista, että täyttöletkut eivät ole taittuneet eivätkä tukkeutuneet. |
| | Riittämätön vedensyöttö. <ul style="list-style-type: none"> • Varmista, että sekä kuuma- että kylmävesihana on käännetty kokonaan auki. |

| Oireet | Syy & Ratkaisu |
|--|---|
| Laite ei ota kunnolla vettä. | Kuuman ja kylmän veden täyttöletkut on liitetty väärin päin. <ul style="list-style-type: none"> Tarkista täyttöletkujen liitännät. |
| Laite ei poista vettä. | Taittunut poistoletku. <ul style="list-style-type: none"> Varmista, että poistoletku ei ole taittunut. Poistoletku sijaitsee yli 1 metrin korkeudella lattiasta. <ul style="list-style-type: none"> Varmista, että poistoletku ei ole yli 1 metrin korkeudella laitteen pohjasta. |
| Kaikkea pesuainetta ei annostella tai sitä ei annostella lainkaan. | Liian paljon pesuainetta käytetään. <ul style="list-style-type: none"> Noudata pesuaineen valmistajan ohjeita. |
| | Poistopumpun suodatin voi olla tukossa. <ul style="list-style-type: none"> Puhdista poistosuodatin. |
| Ohjelma kestää tavallista pidempään. | Pyykkimäärä on liian pieni. <ul style="list-style-type: none"> Lisää pyykin määrää, jotta laite voi jakaa pyykin tasaisesti. |
| | Raskaita ja kevyitä esineitä on samassa koneellisessa. <ul style="list-style-type: none"> Yritä aina pestä kerrallaan saman painoisia esineitä, jotta pyykki jakautuu tasaisesti linkouksen aikana. |
| | Pyykki on jakautunut epätasaisesti. <ul style="list-style-type: none"> Jaa pyykki käsin uudelleen, jos esineitä on kietoutunut toisiinsa. |
| Ohjelman päätyminen on viivästynyt | Pyykki on jakaantunut epätasaisesti tai vaahdonpoisto-ohjelma on käynnissä. <ul style="list-style-type: none"> Tämä on normaalia. Näytössä näkyvä jäljellä oleva aika on vain arvio kestosta. Todellinen aika voi vaihdella. |

Suorituskyky

| Oireet | Syy & Ratkaisu |
|---------------------------------|--|
| Tahrat eivät lähde | Pinttyneitä tahroja. <ul style="list-style-type: none"> Aiemmin pestyissä tuotteissa voi olla tahroja, jotka ovat pinttyneet. Tällaisia tahroja voi olla vaikea poistaa, ja ne voivat vaatia käsinpesua tai esikäsitteilyä lähteäkseen helpommin. |
| Pyykki värjäytyy tai tahriintuu | Valkaisu- tai huuhteluaine annostellaan liian nopeasti. <ul style="list-style-type: none"> Huuhteluainelokero on liian täynnä. Sen vuoksi valkaisu- tai huuhteluaine annostellaan liian nopeasti. Mittaa aina valkaisu- tai huuhteluaineen määrä ylitätön välttämiseksi. Sulje pesuainelokero hitaasti. |

| Oireet | Syy & Ratkaisu |
|---------------------------------|---|
| Pyykki värjäytyy tai tahriintuu | Valkaisu- tai huuhteluainetta lisättiin suoraan vaatteiden joukkoon rumpuun. <ul style="list-style-type: none"> Käytä aina pesuainelokeroa varmistaaksesi, että valkaisu- tai huuhteluaine annostellaan oikeaan aikaan ohjelman aikana. |
| | Vaatteita ei lajiteltu oikein. <ul style="list-style-type: none"> Pese aina tummat värit erillään vaaleista väreistä ja valkoisista värjäytymisten välttämiseksi. Älä koskaan pese voimakkaasti likaantuneita tuotteita samaan aikaan kevyesti likaantuneiden tuotteiden kanssa. |
| Pyykki rypistyy | Pyykkiä ei poisteta heti. <ul style="list-style-type: none"> Poista pyykki laitteesta aina heti ohjelman päätyttyä. |
| | Laite on liian täynnä. <ul style="list-style-type: none"> Laitteen voi laittaa täyteen, mutta rumpu ei saa pakkautua täysin tiiviiksi pyykistä. Laitteen luukun tulee sulkeutua helposti. |
| | Kuuman ja kylmän veden täyttöletkut on liitetty väärin päin. <ul style="list-style-type: none"> Huuhtelu kuumalla vedellä voi aiheuttaa rypyjä vaatteisiin. Tarkista täyttöletkujen liitännät. |
| | Linkousnopeus voi olla liian suuri. <ul style="list-style-type: none"> Aseta linkousnopeus vaatteille sopivaksi. |

Haju

| Oireet | Syy & Ratkaisu |
|---|--|
| Laite haisee ummehtuneelta tai tunkkaiselta | Hajuja voi esiintyä, jos poistoletku ei ole kiinnitetty kunnolla aiheuttaen lappoa (veden virtaamista takaisin laitteeseen). <ul style="list-style-type: none"> Varmista poistoletkua asentaessasi, että se ei taitu tai jää puristuksiin. |
| | Jos pesuainelokeroa ei puhdisteta säännöllisesti, voi hajuja syntyä homeesta tai vierasaineista. <ul style="list-style-type: none"> Irroita ja puhdistu pesuainelokeroa, erityisesti sen ylä- ja alaosa. |

Veden hätätyhjennys ja lukitun luukun avaaminen

Kun kone on käynnissä, virran katkeaminen ohjelman ollessa kesken jättää luukun lukkoon.

- 1 Irroita laitteen virtajohto pistorasiasta.
- 2 Tyhjennä vesi noudattamalla ohjeita kohdan Poistopumpun suodattimen puhdistaminen mukaisesti.

- 3 Vedä luukun hätäavausmekanismi alas työkalulla ja avaa luukku samalla.



- 4 Käännä hätäavauskahva avoimeen asentoon sulkemisen jälkeen, jos luukku on edelleen lukossa.

Asiakaspalvelu ja huolto

Ota yhteyttä LG Electronics -huoltoon.

- Löydät valtuutetun LG Electronics -huollon käymällä sivustollamme osoitteessa www.lg.com ja noudattamalla siellä olevia ohjeita.
- Itse suoritettavaa huoltoa ei suositella, sillä laite voi vaurioitua lisää ja takuu mitätöityä.
- Asetuksessa (EU) 2019/2023 mainitut varaosat ovat saatavilla vähintään 10 vuoden ajan.

LIITE

Tekniset tiedot

Veden- ja sähkönkulutustiedot

Laitteen kuvaus

kg: Pyykkimäärä

tt.mm: Ohjelman kesto

kWh: Energiankulutus

°C: Enimmäislämpötila käsitellyn tekstiilin sisällä

Litraa: Vedenkulutus

rpm: Suurin linkousnopeus

%: Jäännöskosteus linkousvaiheen lopussa. Mitä suurempi linkousnopeus, sitä suurempi melu ja pienempi jäännöskosteus.

Yleiset ohjelmat

| Ohjelma | kg | tt.mm | kWh | °C | Litraa | rpm | % |
|---|-----|-------|-------|----|--------|------|------|
| Cotton (Puuvilla) 90 °C | 9 | 3:15 | 2,300 | 81 | 76 | 1330 | 53,0 |
| Cotton (Puuvilla) 60 °C | 9 | 2:25 | 0,950 | 56 | 39 | 1330 | 53,0 |
| Cotton 20 °C (Puuvilla 20°C) | 4,5 | 0:59 | 0,100 | 17 | 33 | 1330 | 53,0 |
| Quick 60 (Äika 60 min) | 4 | 1:00 | 0,740 | 54 | 30 | 1330 | 53,0 |
| Outdoor (Ulkoiluvaate) | 3,5 | 1:50 | 0,710 | 44 | 49 | 1200 | 28,0 |
| Eco 40-60 (ECO 40-60) (Täysi)*¹ | 9 | 3:48 | 0,962 | 38 | 56 | 1330 | 52,5 |
| Eco 40-60 (ECO 40-60) (Puolikas)*¹ | 4,5 | 2:45 | 0,342 | 26 | 31 | 1330 | 52,5 |
| Eco 40-60 (ECO 40-60) (Neljännes)*¹ | 2,5 | 2:15 | 0,193 | 23 | 22 | 1330 | 52,5 |

*1 Se voi puhdistaa tavallista likaista pyykkiä, jota voidaan pestä 40 °C:ssa tai 60 °C:ssa samassa syklistä. Tätä ohjelmaa käytetään arvioimaan EU:n ekologista suunnittelua koskevien vaatimusten täyttymistä (EU 2019/2023).

HUOMAUTUS

- Yleisten ohjelmien arvot, lukuun ottamatta ohjelmaa **Eco 40-60 (ECO 40-60)**, ovat vain viitteellisiä.
 - Skannaa laitteen mukana toimitetusta energiamerkinnästä QR-koodi, joka sisältää verkkolinkin laitteen suorituskykyyn liittyviin tietoihin EU:n EPREL-tietokannassa. Säilytä energiamerkintä, käyttöopas ja kaikki muut laitteet mukana toimitetut asiakirjat myöhempää käyttöä varten.
 - Mallin nimi lukee laitteen tyyppikilvessä. Avaa luukku, joka on rummun aukon lähellä.
 - Löydät samat tiedot EPREListä käymällä osoitteessa <https://eprel.ec.europa.eu> ja hakemalla mallin nimellä. (Voimassa 1. maaliskuuta 2021 alkaen)
-

Huomautus asiakkaille

Asetus (EU) 2019/2023, joka on voimassa 1. maaliskuuta 2021 alkaen, liittyy asetuksen (EU) 2019/2014 energiatehokkuusluokkiin.

- Testitulokset riippuvat vedenpaineesta, veden kovuudesta, veden sisääntulolämpötilasta, huoneen lämpötilasta, pyykin painosta ja tyyppistä, likaantumisesta, käytetystä pesuaineesta, virransyötön vaihteluista sekä valituista toiminnoista ja asetuksista.

LG Electronics - EU:n maahantuojan nimi ja osoite

LG Electronics Nordic AB: Esbogatan 18, 164 94, Kista, Sweden

HUOMAUTUS

- Tuotteista tai malleista riippuen todelliset maahantuojaat voivat rajoittua muutamiin tytäryhtiöihin. EU:ssa valmistetuilla laitteilla ei ole sovellettavaa EU:n maahantuojaa.
-

Muistiinpanoja

Muistiinpanoja

Muistiinpanoja

