

LIMENTE SMART 500, 511, 512

asennusohje, assembling instructions, monteringsanvisning, monteringsvejledning, monteringsveiledning









Tekniset tiedot ovat paketin päällä

Technical data is printed on package

Teknisk information är tryckt på paketet

Teknisk beskrivelse er trykt på emballagen

Tekniske informasjon er trykket på emballasjen

							
		12/24 V System	$= V_{OUT}$	Wattage	Amphere	mm	T_A
LIMENTE SMART 640500 640511 640512	4x 	24 V	4x24 V	0-96 W	4,00	70x70x16	-20°C-+50°C -4°F- +122°F

FI - HUOM!

Limente 640500 kanssa on käytettävä siihen sopivaa 24 V DC -virtalähdettä. Takuu ei kata mahdollisia vaurioita, mikäli käytetään väärää virtalähdettä. Sensoritunnistinta ei saa asentaa liian lähelle heijastavia materiaaleja (esim. teräsaltaan päälle tai lähelle loisteputkivalaisinta), sillä ne saattavat heijastuksellaan aiheuttaa katkaisijan satunnaista syttymistä ja sammumista. Tällaisissa tapauksessa sensoritunnistin tulee siirtää paikka, jossa se on vähemmän altis heijastuksille.

Tuotteet on asennettava niin että sekä valaisimet, virtalähde ja Smart 500 voidaan tarvittaessa vaihtaa ilman että joudutaan purkamaan kiinteitä kalusteita tms.. Kaikkiin liittämiin tulee päästä vapaasti käsiksi. Asennuksen saa suorittaa vain riittävän ammattitaidon omaava henkilö voimassa olevien säännösten mukaisesti.

UK - NOTE!

Together with Limente 640500 must always be used a suitable 24 V DC -driver. Guaranty is not valid for damages caused by using wrong type of driver. The sensor part must not be installed close to reflecting materials (f.ex. S/S sink or fluorescent lamp). Reflections may cause unwanted switching. In case it happens the sensor must be moved to a place where reflections don't disturb it's function.

Installation must be done in a way that reinstalling for both lamps, driver and Smart 500 are possible without removing f.ex. fixed furniture. It must also be done by a competent person according to valid rules.

SE - OBS!

Tillsammans med Limente 640500 måste alltid användas en lämplig 24 V DC -driver. Garantin täcker ej skador orsakade av fel typ av driver. I fall av montering nära reflekterande ytor (t.ex. ovanför rostfri diskbänk eller nära lysrör), kan strömbrytaren reagera på det reflekterade ljuset med att slumpmässigt tändas och släckas. I dylika fall bör sensorn omplaceras till ett läge utan reflektion.

Produkten bör monteras på så vis, att armaturerna, IR-avbrytaren och drivern kan vid behov bytas ut, utan att fast möblemang el. dyl. tas isär. Alla plug in bör vara inom fritt räckhåll. Installationen får endast utföras av en yrkeskunnig installatör enligt gällande regler.

DK - OBS!

Sammen med Limente 640500 skal altid anvendes en dertil egnet 24 V DC-driver. Garantien dækker ikke skader, som er forårsaget ved brugen af en forkert type driver. Sensoren må ikke installeres tæt på reflekterende materialer (f.eks. vaske i rustfrit stål eller en fluorescerende lampe). Refleksioner kan forårsage uønsket slukning/tænding af lyset. I tilfælde af, at en sådan situation måtte forekomme, bør sensoren blive flyttet til et sted, hvor refleksioner ikke forstyrrer dens funktion.

Monteringen skal udføres sådan at både lys, driver og Smart 500 kan udskiftes efter behov. Derudover bør installationen foretages af en kompetent installatør i forhold til gældende regler.

NO-OBS!

Sammen med Limente 640500 må det alltid brukes en egnet 24 V DC-driver. Garantien dekker ikke skader som skyldes feil type driver.

Sensordelen må ikke installeres nær reflekterende materialer (f.eks. stålvaske, lysrør, e.l.). Reflekser kan føre til uønsket tilkobling.

Hvis dette skjer, må sensoren flyttes til et sted hvor reflekser ikke vil påvirke funksjonen.

Installasjonen må utføres slik at armatur, driver og Smart 500 kan byttes ut, om nødvendig. Installasjonen må utføres av en godkjent montør i overensstemmelse med gjeldende regelverk.

LIMENTE SMART 500, 511, 512

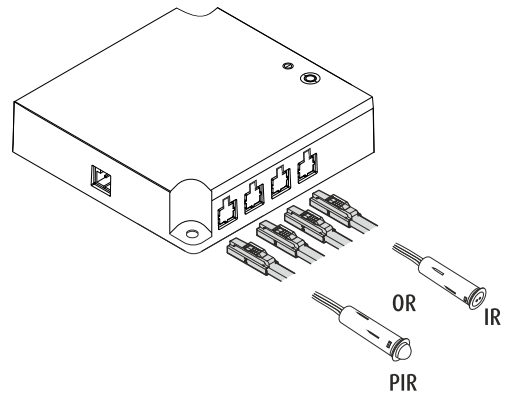
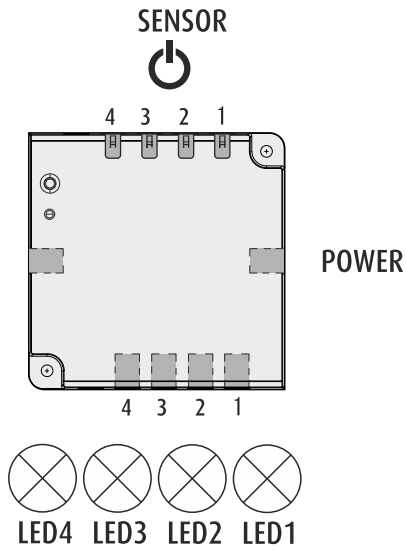

LIMENTE SMART 511 PIR SENSOR
 LIMENTE SMART 512 IR SENSOR
 LIMENTE SMART 512 IR SENSOR

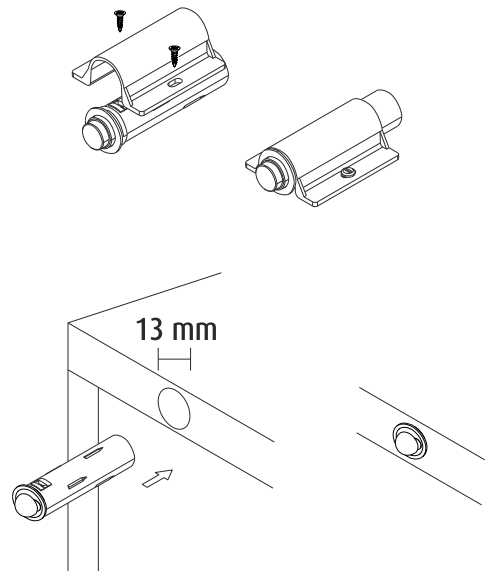
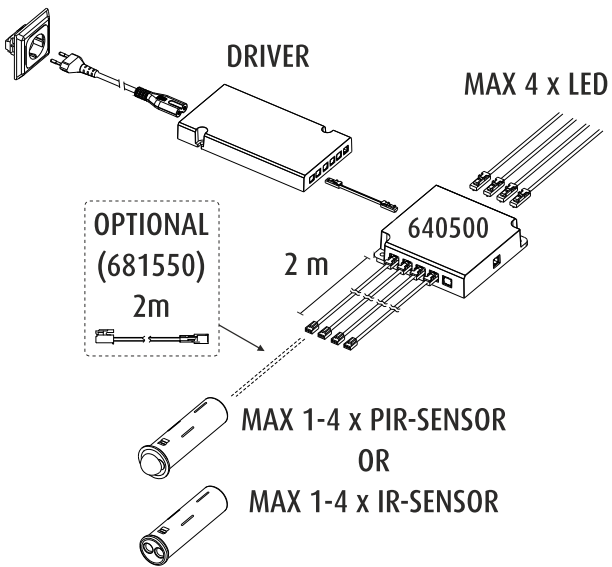

CHOOSE FUNCTIONS/VALITSE TOIMINNOT/VÄLG FUNKTIONERNA

MODE1 --> MODE2 --> MODE3 --> MODE4 --> MODE5 --> MODE6 --> MODE1 --> ...

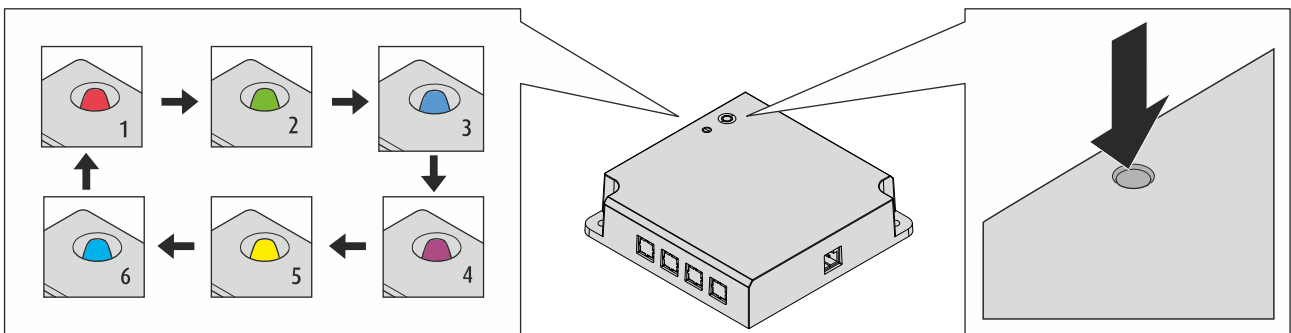

LIMENTE SMART 500, 511, 512

PIR - ON/OFF

PIR

NO 640511S1 - 640511S4

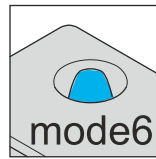
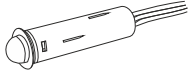

PIR - ON/OFF

SENSOR 1 ↻
SENSOR 2 ↻
SENSOR 3 ↻
SENSOR 4 ↻

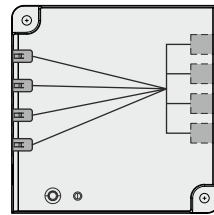

⊗ OUTPUT LED 1
⊗ OUTPUT LED 2
⊗ OUTPUT LED 3
⊗ OUTPUT LED 4

IR/DOOR - ON/OFF

IR

NO 640512S1 - 640512S4

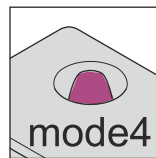
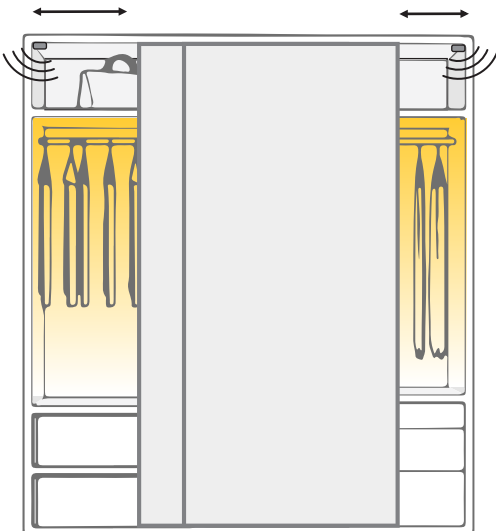
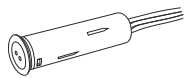

IR/DOOR - ON/OFF

SENSOR 1 ↻
SENSOR 2 ↻
SENSOR 3 ↻
SENSOR 4 ↻

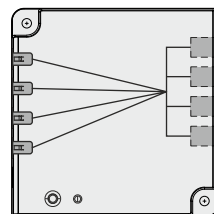

⊗ OUTPUT LED 1
⊗ OUTPUT LED 2
⊗ OUTPUT LED 3
⊗ OUTPUT LED 4

IR - ON/OFF

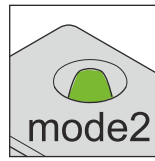
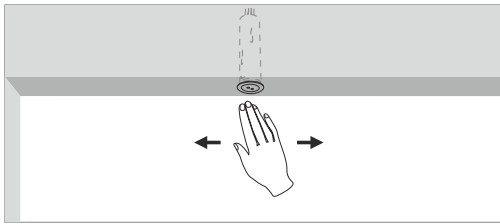

IR - ON/OFF

- SENSOR 1 ⇄
- SENSOR 2 ⇄
- SENSOR 3 ⇄
- SENSOR 4 ⇄

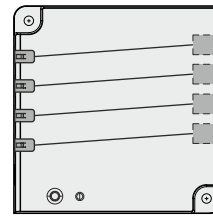

- ⊗ OUTPUT LED 1
- ⊗ OUTPUT LED 2
- ⊗ OUTPUT LED 3
- ⊗ OUTPUT LED 4

IR
NO 640512S1 - 640512S4

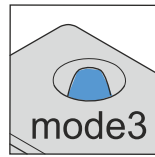
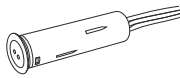

IR - ON/OFF

- SENSOR 1 ⇄
- SENSOR 2 ⇄
- SENSOR 3 ⇄
- SENSOR 4 ⇄

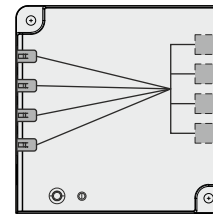

- ⊗ OUTPUT LED 1
- ⊗ OUTPUT LED 2
- ⊗ OUTPUT LED 3
- ⊗ OUTPUT LED 4

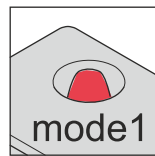

IR - ON/OFF + DIM

- SENSOR 1 ⇄
- SENSOR 2 ⇄
- SENSOR 3 ⇄
- SENSOR 4 ⇄

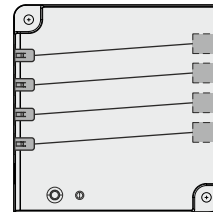

- ⊗ OUTPUT LED 1
- ⊗ OUTPUT LED 2
- ⊗ OUTPUT LED 3
- ⊗ OUTPUT LED 4

IR - ON/OFF + DIM

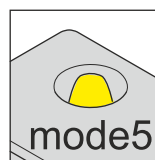
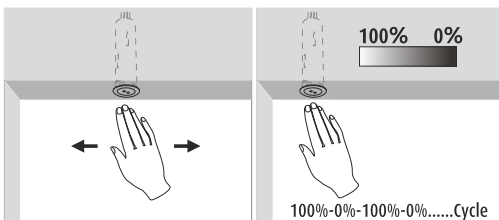

IR - ON/OFF + DIM

- SENSOR 1 ⇄
- SENSOR 2 ⇄
- SENSOR 3 ⇄
- SENSOR 4 ⇄

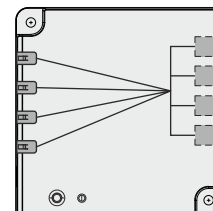

- ⊗ OUTPUT LED 1
- ⊗ OUTPUT LED 2
- ⊗ OUTPUT LED 3
- ⊗ OUTPUT LED 4