

The logo for LiT by CARDI, featuring the letters 'LiT' in a stylized font with a dotted arc above them, and 'by CARDI' below. The entire logo is set against a dark square background.

LiT
by CARDI

The logo for sonepar, consisting of a stylized circular icon followed by the word 'sonepar' in a sans-serif font, with the tagline 'Powered by Difference' underneath.

sonepar
Powered by Difference

A photograph of a snowy park at night. The path is illuminated by warm streetlights, and the trees are covered in snow. A fence runs along the right side of the path, and a few blurred figures of people are walking in the distance.

LiT by Cardiac -valaisimmet



Soneparin maailmanlaajuisen LiT by Cardi -valaistusbrändin tuotteisto on saatavilla ainoastaan Sonepar yhtiöistä.

LiT by Cardiin kuuluu ammattilaisten toteuttamia valaisimia, joiden laadukkaat materiaalit ja komponentit ovat tarkkaan valikoituja.

LiT by Cardi -mallisto kattaa keskisimmät ja suosituimmat valaistuskohdeet, ja niissä on sekä DALI-ohjattavia että himmennettäviä versioita. Tuotteiden ominaisuuksissa on painotettu kestävyttä ja helppoa asennettavuutta, jolloin ne ovat niin ostajalle, käyttäjälle kuin asentajallekin riskitön valinta.

LiT by Cardi -laatutuotteilla on luonnollisesti vähintään kahden vuoden takuu!

Kuva: Sonepar Turku Skanssi, LiT by Cardi Modu moduulivalaisin

LiT by Cardi -valaisimet



SISÄLTÖ

4	Sisävalaistus	
	Kajo yleisvalaisin	5
	KoVa kohdevalaisin	6
	Modu moduulivalaisin	8
	Viiva ripustusvalaisin	9
	Loiste yleisvalaisin	10
	AVA alasvalo	12
	LED-valonsäädin	15
	Välke pöytävalaisin	15
	Taso työpistevalaisin	16
17	Ulkovalaistus	
	Heitin valonheitin	18
	Rusko ulkovalaisimet	20
	Kajo ulkovalaisimet	23
	KoVa kohdevalaisin	24
25	Teollisuusvalaistus	
	Roiske teollisuusvalaisin	26
	Säde syväsäteilijät	27





Sisävalaistus





Kajo yleisvalaisin

Kajo-valaisimet ovat moneen käyttöön soveltuvia pinta-asennettavia yleisvalaisimia. Kaikissa Kajo-valaisimissa värilämpötilan voi valita asennusvaiheessa DIP-kytkimellä, ne ovat IP54- ja IK07-luokiteltuja. Valaisimessa on kaapeliläpiviennit pohjassa ja lisäksi kaapelin voi tuoda myös valaisimen sivusta. Kytöntä helpottaa ketjutuksen mahdollistava jousiliitin.

Sisätiloihin soveltuvista malleista löytyy sekä himmennettävä että mikroaaltosensorilla varustettu malli. Mikroaaltosensorimallissa on myös päivänvalo-ohjaustoiminto.

Kajo valaisimilla on 3 vuoden takuu

Kajo tuoteperhe

Sisätilan valaisimet:

41 497 07	Kajo 300 1000 827/830/840 IP54
41 497 06	Kajo 300 1000 827/830/840 IP54 Sensori

Tekniset tiedot:

Teho	11W / 10W
Valovirta	1000lm, 90lm/W / 1000lm,100lm/W
Värilämpötila	Valittavissa DIP kytkimellä 2700K/3000K/4000K
Värintoistoindeksi	≥80
Kotelointiluokka	IP54
IK-luokka	IK07
Suojausluokka	II
Keskimääräinen elinikä	35000h L80B50 @25°C
Käyttölämpötila-alue	-20...+40°C
Mallivaihtoehdot	ON/OFF himmennettävä ja tunnistin (mikroaalto/päivänvalo)
Paino	0.87 kg (4149706), 0.84 kg (4149707)

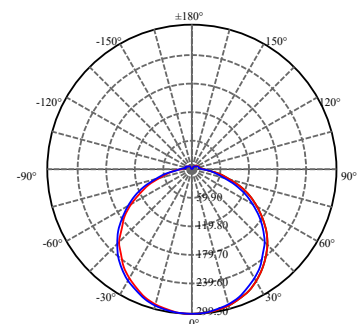
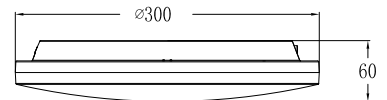
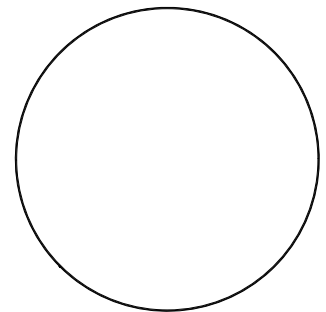

41 497 06
41 497 07



KoVa kohdevalaisin

KoVa-kohdevalaisimet ovat laadukkaita spot-alasvaloja. Tuoteperheestä löytyvät tuotteet niin sisälle kuin ulos. Suunnattavuuden ansiosta valaisimet soveltuvat monenlaisiin kodin tiloihin, ne ovat himmennettävissä (triac) ja soveltuvat myös suoraan eristeeseen asennettavaksi. Valaisimet ovat saatavilla kahdessa eri värissä mustana ja valkoisena.

Sisätiloihin soveltuvat mallit ovat asennettuna IP54 alapuolelta liitäntälaitteen ollessa IP20.

Sisätilojen KoVan antaman valon laatu on erinomainen, värintoistoindeksi CRI >95@3000K / >90@4000K ja värilämpötilan tasaisuutta kuvaava SDCM arvo on <3. Valaisin on saatavissa kahdella eri värilämpötilalla 3000K ja 4000K.

KoVa-tuotteilla on 5 vuoden takuu.

KoVa-kohdevalaisimet

41 497 00	KoVa 8W 930 VA IP54 DIM ISO
41 497 01	KoVa 8W 940 VA IP54 DIM ISO
41 497 08	KoVa 8W 930 MU IP54 DIM ISO
41 497 09	KoVa 8W 940 MU IP54 DIM ISO



Tekniset tiedot:

Teho	8W
Valovirta	590lm / 700lm, 74/88 lm/W
Värilämpötila	3000K/4000K
Värintoistoindeksi	>95@3000K, >90@4000K
Kotelointiluokka	IP54 (liitäntälaitte IP20)
Suojausluokka	II
Keskimääräinen elinikä	50000h L80B50 @25°C
Käyttölämpötila-alue	-20...+40°C
Paino	0.3 kg

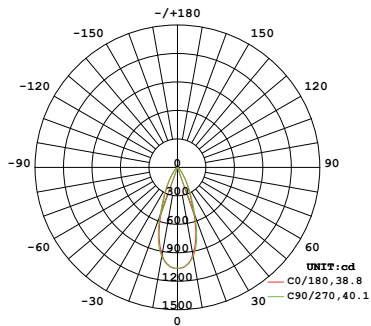
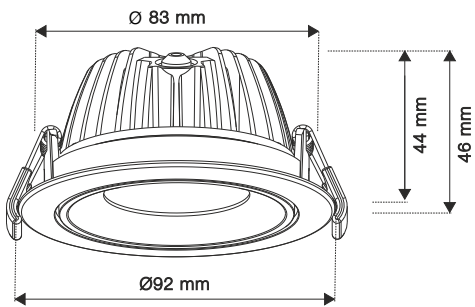

41 497 00 / 41 497 08

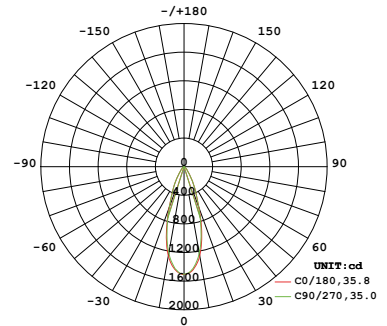

41 497 01 / 41 497 09



Modu moduulivalaisin

Modu on erittäin ohutrakenteinen moduulivalaisin. Käyttökohteita ovat mm. toimistot, koulut ja muut julkiset tilat. Mikroprismakuvuilla varustetut mallit sopivat erinomaisesti luokkahuoneisiin ja päätetyöskentelyyn toimistoissa.

Modu voidaan upottaa alaslaskettuihin kattojärjestelmiin sekä pinta-asentaa erillisellä kehyksellä kattopintaan. Valaisimen ohjausvaihtoehtoina ovat On/Off ja DALI.

Takuu 5 vuotta.

Modu-tuoteperhe

41 497 02	Modu 600 4100 840 MP UGR
41 497 03	Modu 600 4000 840 MP UGR DA
41 497 04	Modu 600 4200 840 OP
41 497 05	Modu 600 4100 840 OP DA

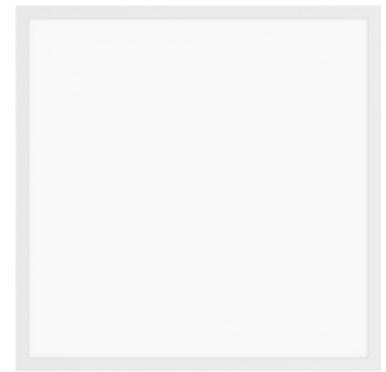
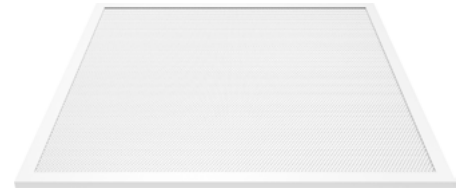

Tekniset tiedot:

Teho	34W / 40W
Valovirta	4000lm- 4200lm, 100lm/W – 120lm/W
Väriämpötila	4000K
Värintoistoindeksi	≥80
Kotelointiluokka	IP20
Suojausluokka	II
Keskimääräinen elinikä	100000h L70B50 @25°C
Käyttölämpötila-alue	-20...+40°C
Mallivaihtoehdot	on/off ja DALI
Paino	2.4 kg (4149702 ja 4149704), 2.49 kg (4149703 ja 4149705)

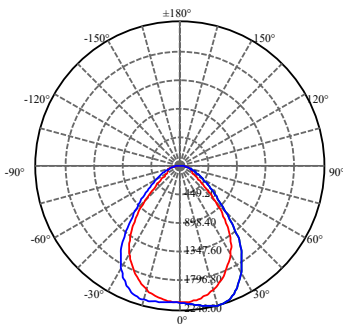
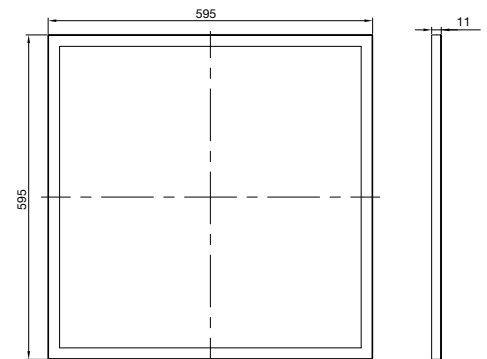

41 497 02

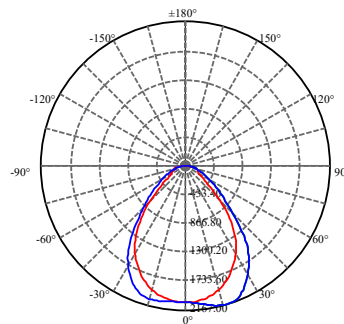

41 497 03

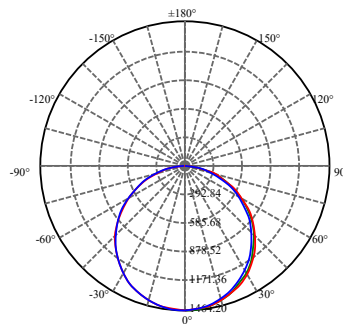

41 497 04

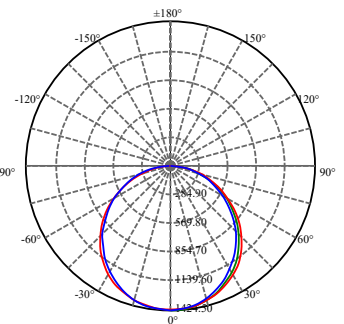

41 497 05



Viiva ripustusvalaisin

Viiva on ripustettava, linjakas ja modulaarinen lineaarivalaisin. Viiva soveltuu erityisen hyvin toimisto- ja päätetyöskentelyyn sen häikäisyä vähentävän optiikan (UGR <19) sekä korkean värintoiston (CRI >90) ansiosta. Viivan pituus on 1200 mm, valovirta on 4000 lm, josta ylävaloa 20 % ja alavaloa 80 %.

Viiva on varustettu DALI ohjattavalla liitäntälaitteella, joka mahdollistaa myös painonappihimmennyksen. Asennettavuus on erityisen helppoa kytkentäkotelon sekä syötön pikaliittimien ansiosta. Lisäksi valaisimen rakenne on modulaarinen, joten Viivoja voi ketjuttaa maksimissaan 10 kappaleen ketjuihin. Pakkauksen mukana toimitetaan 1,5 metrin vaijeriripustimet ja kytkentäkaapeli sekä ketjutukseen tarvittavat lisäosat.

Viiva-tuotteilla on 5 vuoden takuu.

4149711 Viiva 1200 R 940 4000lm DALI

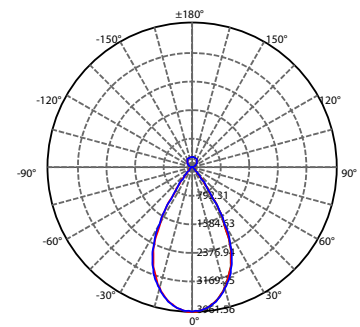
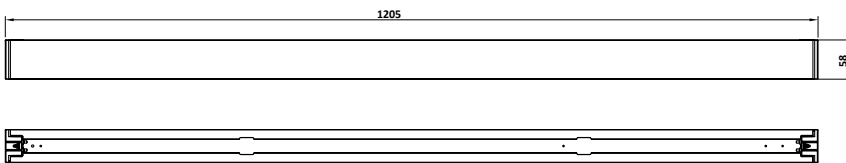
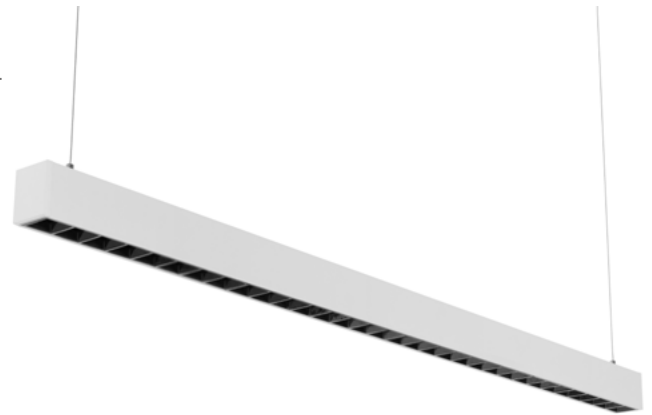

Tekniset tiedot:

Teho	41W
Valovirta	4000lm, 97lm/W
Väriämpötila	4000K
Värintoistoindeksi	>90
Koteloiluokka	IP20
Suojausluokka	I
Keskimääräinen elinikä	L70B50 50000h
Käyttölämpötila-alue	-20 ... 40 °C
Paino	2,1 kg



Loiste yleisvalaisin

Loiste on matalarakenteinen, roiskevesisuojaattu IP44 yleisvalaisin, joka soveltuu esimerkiksi autotallien, varastojen tai teollisuustilojen valaistukseen.

Valaisimen iskunkestävyysluokka on IK03. Valaisimesta on saatavilla kolme pituutta, 600 mm (25W), 1200 mm (40W) ja 1500 mm (50W).

Valaisin on läpijohdotettu 5x2,5 johtimilla.

Tuotteella on 5 vuoden takuu.

Loiste

43 450 04	Loiste 600 25W 840 IP44 5x2.5
43 450 00	Loiste 1200 40W 840 IP44 5x2.5
43 450 01	Loiste 1500 50W 840 IP44 5x2.5

Tekniset tiedot:

Teho	25W / 40W / 50W
Valovirta	2750lm / 4400lm / 5500lm, 110lm/W
Väriämpötila	4000K
Värintoistoindeksi	≥80
Kotelointiluokka	IP44
Suojausluokka	I
Keskimääräinen elinikä	50000h L80B50 @25°C
Käyttölämpötila-alue	-20...+40°C
Paino	1.26 kg (4345004) 2.5 kg (4345000) 3.1 kg (4345001)



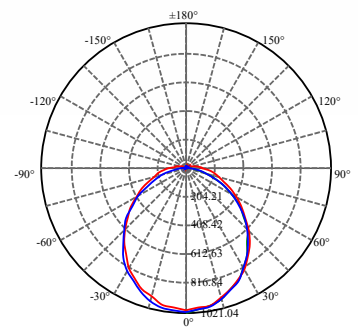
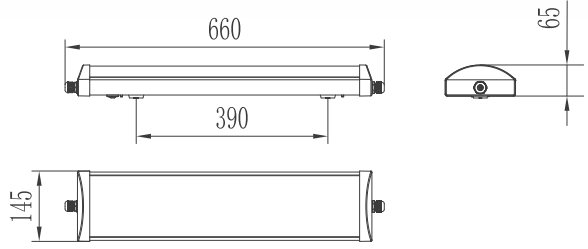
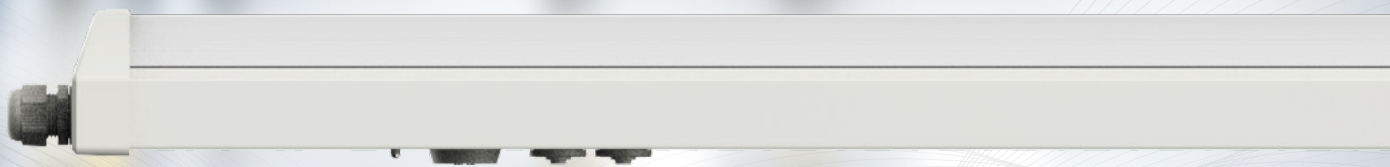

43 450 04

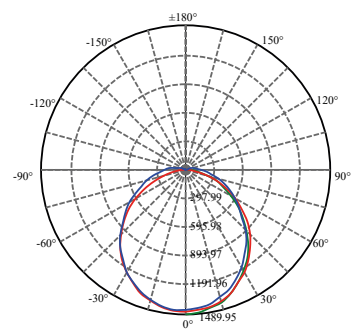
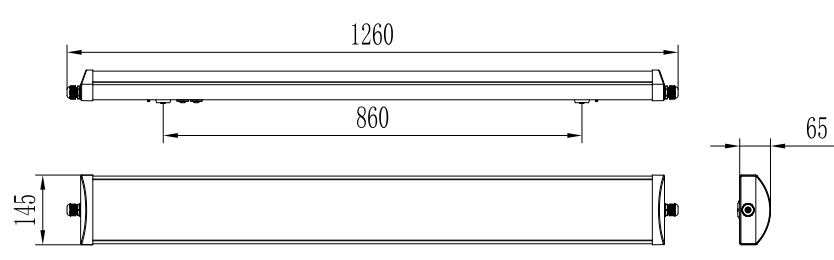

43 450 00

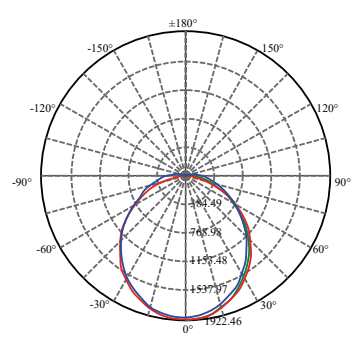
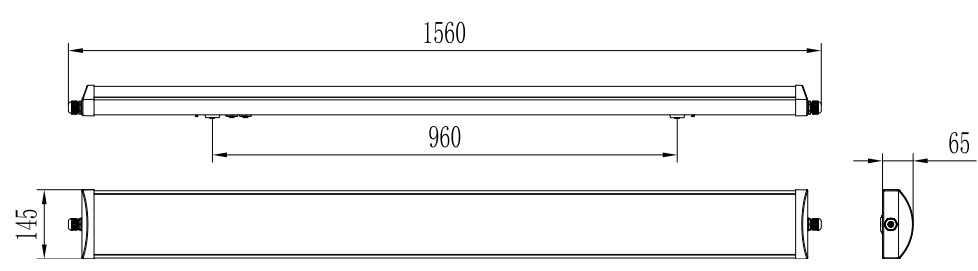

43 450 01

AVA alasvalo

AVA-tuoteperheen valaisimet ovat pinta- ja uppoasennettavia alasvaloja ja niitä saa useassa eri koossa. Valaisimet soveltuvat koteihin ja julkisiin tiloihin moneen käyttöön. Valaisimien väriämpötila on valittavissa asennuksen yhteydessä DIP kytkimellä. Kaikki AVA-valaisimet ovat himmennettäviä.

Pinta-asennettavat AVA-valaisimet voidaan asentaa sellaisenaan pintaan tai katossa olevan asennusreiän päälle. Valaisimen mukana toimitetaan säädettävä jousikiinnike, jolla valaisimen saa asennettua lähes minkä kokoiseen aukkoon tahansa välillä 55–250 mm riippuen mallista. Kaikki AVAt toimitetaan ketjutettavalla kytkentäkotelolla. Pinta-asennettaviin AVA-valaisimiin on myös tarjolla magneetilla kiinnittyvä koristerengas kahdessa eri värissä, musta ja kromi.

5 vuoden takuu.

AVA-tuoteperheen pinta-asennettavat mallit:

41 497 13	AVA P140 350lm 830/840 DIM IP20
41 497 14	AVA P165 750lm 830/840 DIM IP20
41 497 15	AVA P217 1200lm 830/840 DIM IP20
41 497 16	AVA P290 1530lm 830/840 DIM IP20

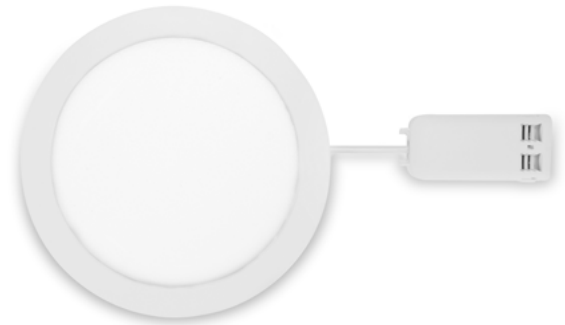

Koristekehukset:

41 497 17	AVA P140 Kehys MU
41 497 18	AVA P140 Kehys ALU
41 497 19	AVA P165 Kehys MU
41 497 20	AVA P165 Kehys ALU
41 497 21	AVA P217 Kehys MU
41 497 22	AVA P217 Kehys ALU
41 497 23	AVA P290 Kehys MU
41 497 24	AVA P290 Kehys ALU



AVA-tuoteperheen uppoasennettavat mallit:

41 497 29	AVA U120 420lm 830/840 DIM
41 497 28	AVA U168 900lm 830/840 DIM
41 497 30	AVA U225 1440lm 830/840 DIM



AVA P

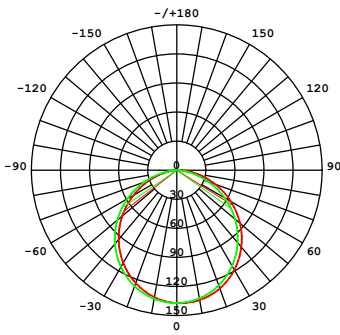

41 497 13

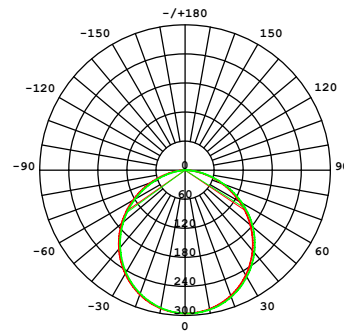
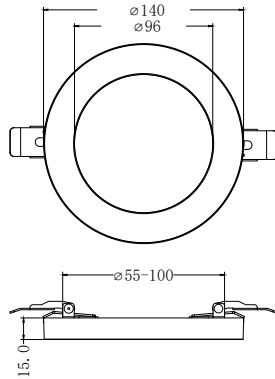

41 497 14

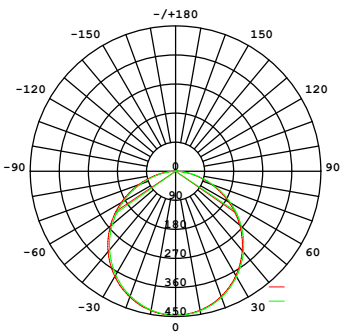
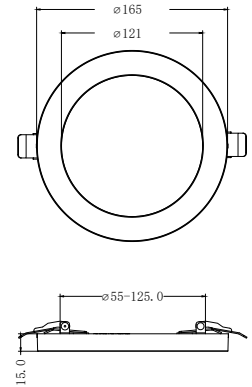

41 497 15

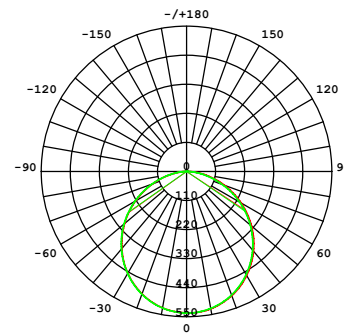
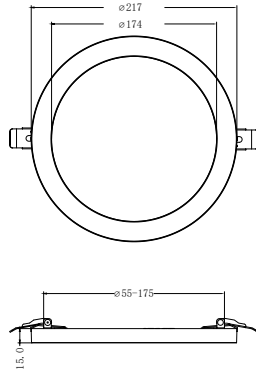

41 497 16

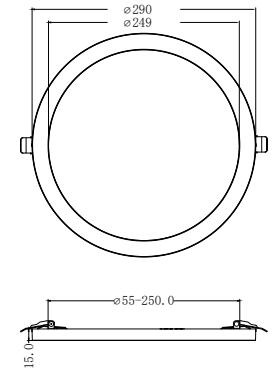

Tekniset tiedot:

Teho	5W/10W/15W/18W
Valovirta	350lm, 70lm/W / 750lm, 75lm/W / 1200lm, 80lm/W / 1500lm, 83lm/W
Väriämpötila	3000K/4000K/5000K
Värintoistoindeksi	>80
Kotelointiluokka	IP20
Suojausluokka	II
Keskimääräinen elinikä	L70B50 50000h
Käyttölämpötila-alue	-20 ... 40 °C
Paino	0,29 kg / 0,34 kg / 0,52 kg / 0,82 kg

AVA U

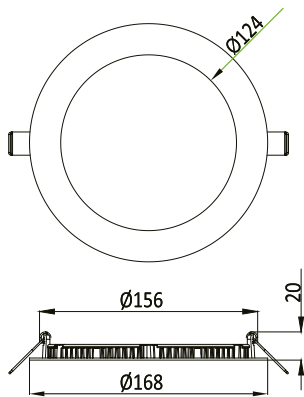

41 497 28

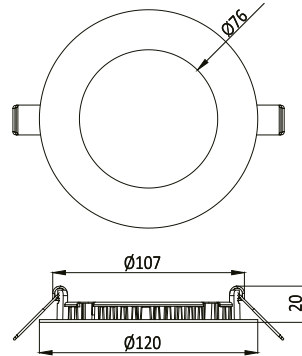
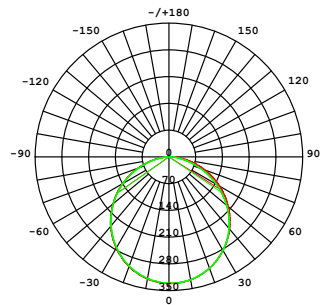

41 497 29

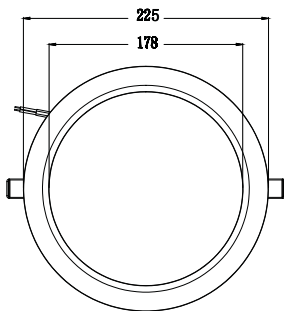
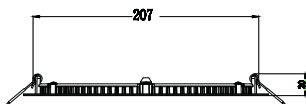
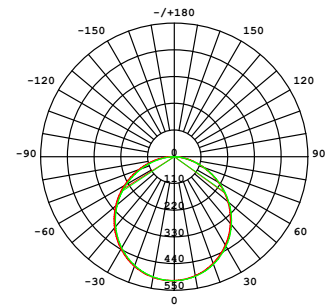

41 497 30

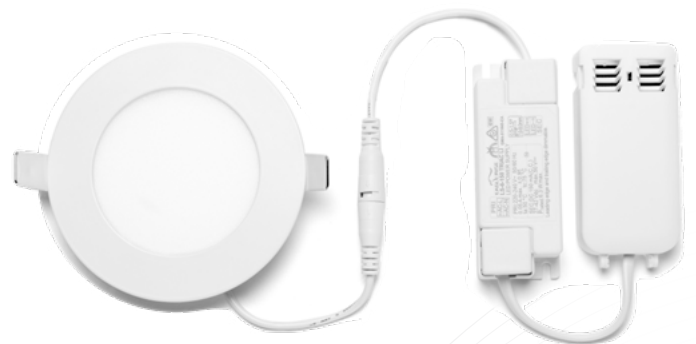
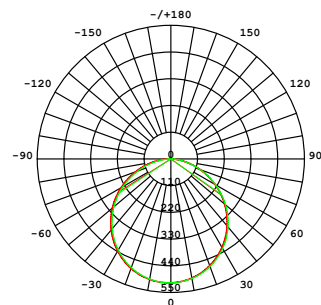

Tekniset tiedot:

Teho	6W/12W/18W
Valoviirta	420lm, 70lm/W / 900lm, 75lm/W / 1440lm, 80lm/W
Väriämpötila	3000K/4000K/5000K
Värintoistoindeksi	>80
Kotelointiluokka	IP20/IP44
Suojausluokka	II
Keskimääräinen elinikä	L70B50 50000h
Käyttölämpötila-alue	-20 ... 40 °C
Paino	0,31 kg / 0,47 kg / 0,74 kg



Välke pöytävalaisin

Välke on moderni ja kompakti pöytävalaisin, josta ei ominaisuuksia puutu. Valaisimessa on kolmiportainen himmennys sekä värilämpötilan säätö. Valaisimen jalan päällä on Qi-standardin mukainen langaton latausalusta, jolla voit ladata helposti älylaitteitasi. Perinteisempää latausta voit tehdä jalan sivussa olevan USB-A portin kautta. Valaisimessa on kaksi niveltä, joiden avulla voit säätää valaisimen itsellesi sopivaan asentoon tarpeittesi mukaan. Välkkeen maksimi valovirta on 450lm, teho 7W ja laitteiden maksimi latausvirta on 1A.

Välke-valaisimella on 2 vuoden takuu.

41 497 10 Välke 450lm 7W DIM 830/840

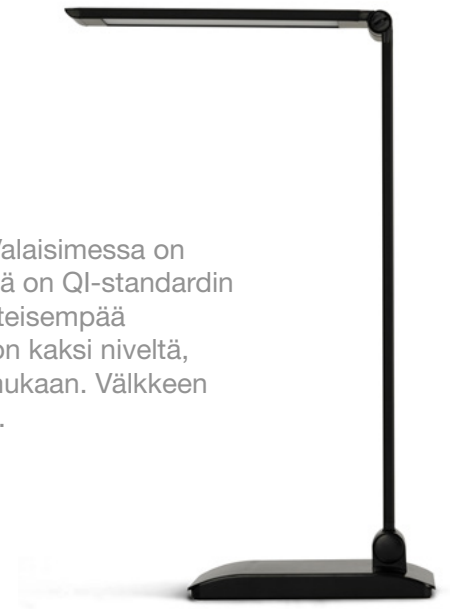

Tekniset tiedot:

Teho	7W
Valovirta	450lm, 64lm/W
Värilämpötila	3000 ... 6500 K
Värintoistoindeksi	>80
Koteloitusluokka	IP20
Suojausluokka	II
Keskimääräinen elinikä	L70B50 25000h
Käyttölämpötila-alue	0 ... 35 °C
Paino	0,96 kg

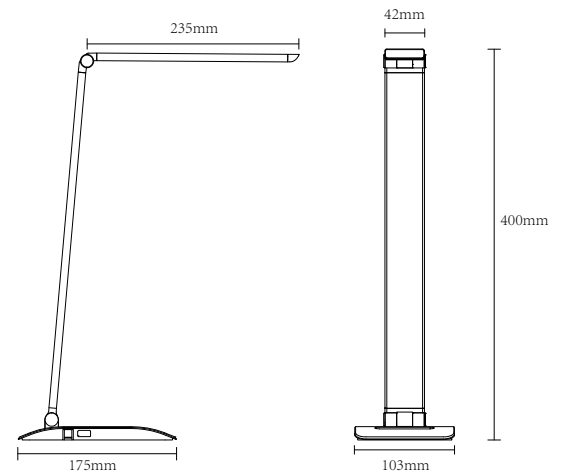

LED-valonsäädin

LiT by Cardi LED-valonsäädin soveltuu erityisen hyvin LiT by Cardi -malliston vaihekulma himmennettäville valaisimille. Riippuen kuormasta säätimen säätökapasiteetti on välillä 150-250W. Säätimen mukana toimitetaan valkoinen kehys (RAL 9003) ja lisävarusteena on saatavilla kehyspaketti, jossa myös matta musta (RAL 9004) ja valkoinen (RAL 9010).

26 146 00 LED-valonsäädin 150W
26 146 01 LED-valonsäätimen kehysarja

Nimellinen säätöteho, induktiivinen kuorma	150 VA
Nimellinen säätöteho, resistiivinen kuorma	250 W
Nimellinen säätöteho, kapasitiivinen kuorma	250 VA
Himmennys	Nouseva/laskeva reuna
Väri	Valkoinen RAL 9003
Asennustapa	Uppoasennus rasiaan



Taso työpistevalaisin

Taso-työpistevalaisimia on kolme eri kokoa: 550 mm, 750 mm ja 1100 mm. Valaisimet ovat pinta-asennettavia, niiden väriämpötila on vaihdettavissa asennuksen yhteydessä DIP kytkimellä ja valaisin on varustettu 2-osaisella pistorasialla. Valaisimessa on myös integroitu ON/OFF kytkin.

Takuu 3 vuotta.



Taso-tuoteperhe:

41 497 27	Taso 550 750lm IP21 830/840
41 497 25	Taso 750 1100lm IP21 830/840
41 497 26	Taso 1100 1550lm IP21 830/840

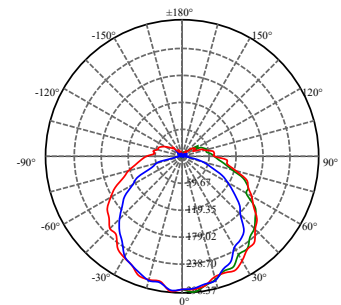

41 497 25

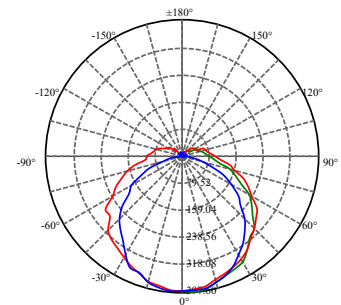

41 497 26

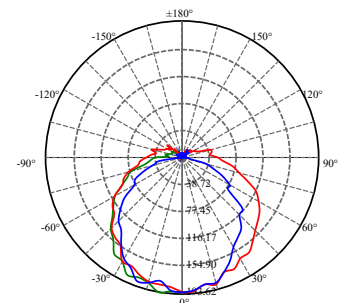

41 497 27

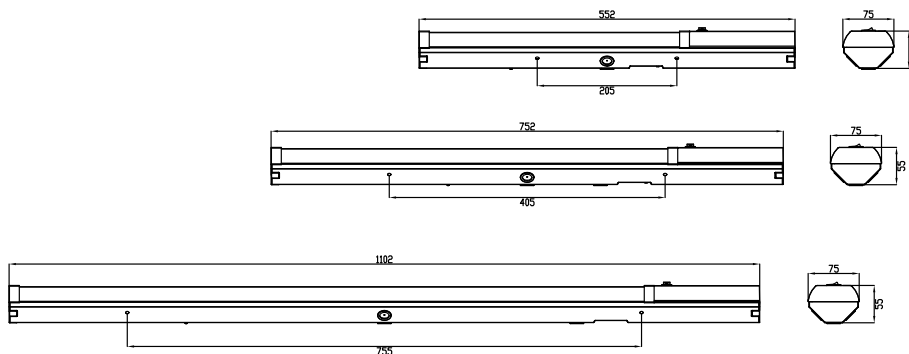

Tekniset tiedot:

Teho	7W/10W/14W
Valovirta	750lm, 105lm/W / 1100lm, 110lm/W / 1550lm, 110lm/W
Väriämpötila	3000K/4000K
Värintoistoindeksi	>80
Kotelointiluokka	IP21
Suojausluokka	I
Keskimääräinen elinikä	L70B50 50000h
Käyttölämpötila-alue	-20 ... 40 °C
Paino	0,75 kg / 0,95 kg / 1,40 kg



Ulkovalaistus



Heitin valonheitin

Heitin-tuoteperheestä löydät valonheittimet moneen tarpeeseen. Eri tehovaihtoehtoja symmetrisellä valonjaolla 50W (4700lm), 100W (9800lm) ja 200W (22000lm) sekä epäsymmetrisellä valonjaolla 100W (10000lm) ja 190W (19000lm).

Heittimien elinikä on 50 000 h L70/L80, tuotteet ovat koteloituluokaltaan IP65, IK-luokaltaan IK08 ja ne soveltuvat myös ulkokäyttöön (-30°C~+50°C). Kaikki valaisimet ovat varustettu sankakiinnityksellä, 1,5 metrin mittaisella syöttökaapelilla ja niiden väriämpötila on 4000K.

Tuotteilla on 5 vuoden takuu.



Heitin-tuoteperhe

45 456 02	Heitin 50W 4700 840 SYM IP65
45 456 03	Heitin 100W 9800 840 SYM IP65
45 456 00	Heitin 100W 10000 840 ASY IP65
45 456 04	Heitin 190W 19000 840 ASY IP65
45 456 01	Heitin 200W 22000 840 SYM IP65

Tekniset tiedot:

Malli	Heitin
Teho	Teho Sym 50W/ 100W / 200W. Asym 100W / 190W
Valovirta	4700lm / 9800lm / 22000lm / 10000lm / 19000lm
Väriämpötila	4000K
Värintoistoindeksi	≥80
Koteloituluokka	IP65
Suojausluokka	I
Keskimääräinen elinikä	50000h L70B50 @25°C (4545602, 4545603, 4545604) 50000h L80B50 @25°C (4545600, 4545601)
Käyttölämpötila-alue	-30...+50°C
Asennustapa	Sankakiinnitys
Tuotteen mitat(mm)	ks. mittakuvat
Paino	1.325 kg (4545602) 2.65 kg (4545603) 4.5 kg (4545600) 6.34 kg (4545601, 4545604)
Takuu	5 vuotta



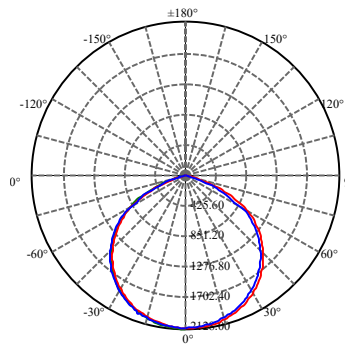

45 456 02

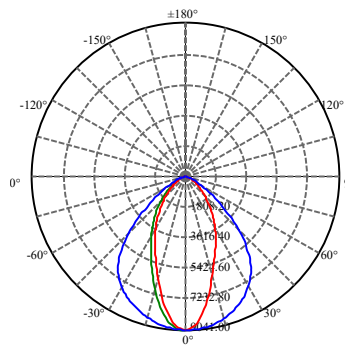
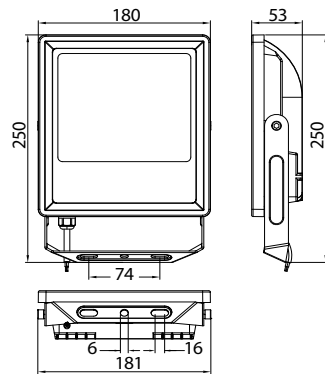

45 456 03

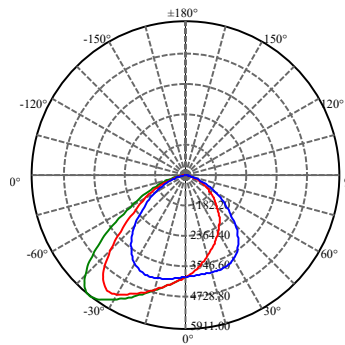
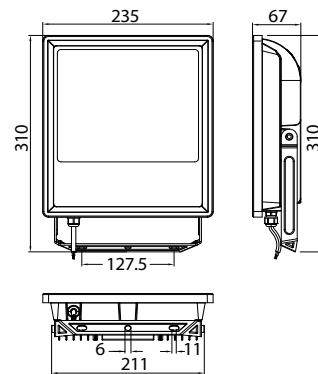

45 456 00

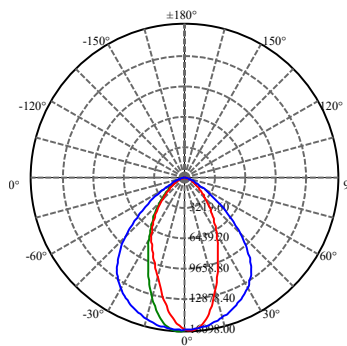
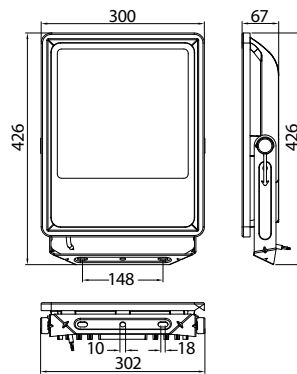

45 456 01

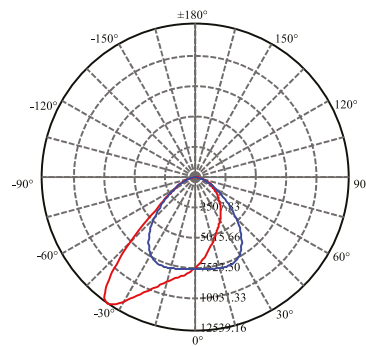

45 456 04

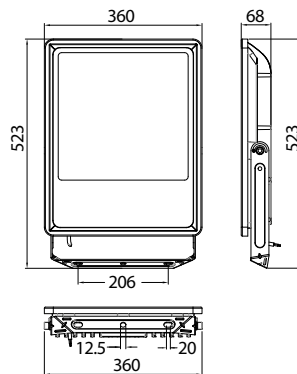

45 456 01, 45 456 04

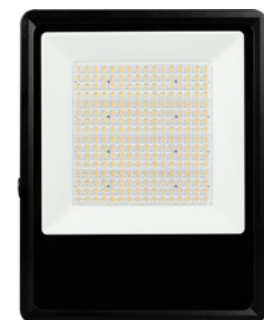



Rusko ulkovalaisimet

Rusko-tuoteperheeseen kuuluu ulkovalaisimia niin seinälle, pihaan kuin pylvään päähän. Kaikki Rusko-tuotteet ovat saman värisiä RAL9005, joten näillä tuotteilla on helppo luoda yhteneväinen valaistus koko pihan alueelle.

Rusko-seinävalaisimet ovat sylinterin muotoisia kahdessa eri koossa halkaisijaltaan 90 mm ja 120 mm. Molempia kokoja on saatavilla alavalolla sekä ylä/alavalolla. Valaisin on helppo asentaa sen irrotettavan asennuspohjan ansiosta, mukana toimitetaan myös korokepalat pintakaapelointia varten. Valaisimien väriämpötilan voi valita asennuksen yhteydessä DIP-kytkimellä.

Rusko-pollarivalaisin on 985 mm korkuinen ja halkaisijaltaan 120 mm. Väriämpötila voidaan valita asennuksen yhteydessä DIP-kytkimellä. Valaisimen mukana toimitetaan jalustaosat betonivalua varten, mutta valaisin sopii yhteen myös useimpien maatumien kanssa.

Rusko-puistovalaisimia on kahta erilaista mallia Rusko Prisma ja Rusko Slim. Prisma on IP65-luokiteltu ja Slim on IP66-luokiteltu. Molempien valaisimien väriämpötila on 4000K ja ne voidaan asentaa 60 mm pylvääseen.

Kaikilla Rusko-tuoteperheen tuotteilla on 5 vuoden takuu.

Rusko-tuoteperheen tuotteet

Seinävalaisimet:

45 456 07	Rusko S A 1000lm 830/840 MU
45 456 08	Rusko S A 500lm 830/840 MU
45 456 09	Rusko S Y/A 2x1200lm 830/840 MU
45 456 10	Rusko S Y/A 2x500lm 830/840 MU

Pollarivalaisin:

45 456 11	Rusko B 700lm 830/840 MU
-----------	--------------------------

Puistovalaisimet:

45 456 12	Rusko Puisto Prisma 3500lm 840 MU
45 456 13	Rusko Puisto Slim 4650lm 840 MU

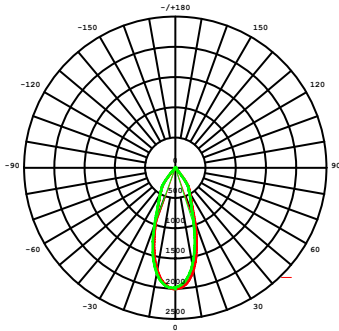

45 456 07

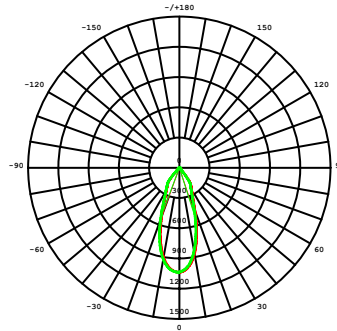
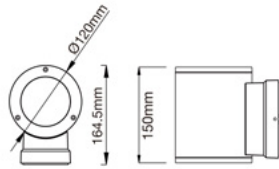

45 456 08

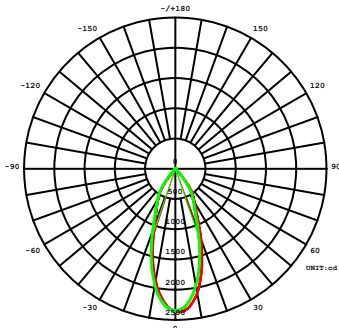
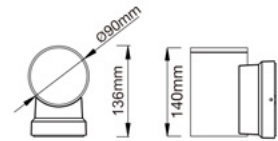

45 456 09

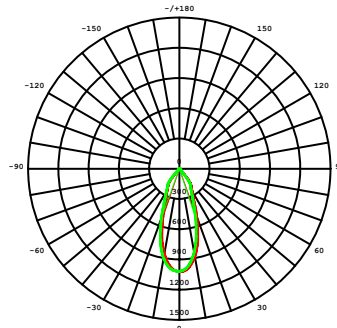
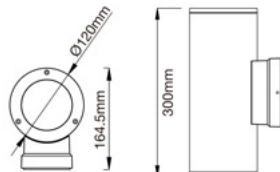

45 456 10

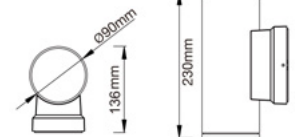

Tekniset tiedot:

Rusko Seinä:

Teho	6W / 12W / 2x6W / 2x13.5W
Valovirta	500lm, 83lm/W / 1000lm, 83lm/W / 2x500lm, 83lm/W / 2x1200lm, 88lm/W
Väriämpötila	3000K/4000K/5000K
Värintoistoindeksi	>80
Kotelointiluokka	IP65
Suojausluokka	I
Keskimääräinen elinikä	L70B50 54000h
Käyttölämpötila-alue	-30 ... 40 °C
Paino	0,67 kg / 1,10 kg / 1,20 kg / 1,80 kg

Rusko ulkovalaisimet

Tekniset tiedot:

Rusko Pollari

Teho	10W
Valovirta	700lm, 70lm/W
Väriämpötila	3000K/4000K/5000K
Värintoistoindeksi	>80
Koteloiluokka	IP65
Suojausluokka	I
Keskimääräinen elinikä	L70B50 50000h
Käyttölämpötila-alue	-30 ... 40 °C
Paino	3,2 kg

Rusko Puistot

Teho	35W / 35W
Valovirta	3500lm, 88lm/W / 4650lm, 133lm/W
Väriämpötila	4000K
Värintoistoindeksi	>80
Koteloiluokka	IP65/IP66
Suojausluokka	I
Keskimääräinen elinikä	L70B50 50000h / 100000h
Käyttölämpötila-alue	-30 ... 40 °C
Paino	7,5 kg/ 6.9 kg

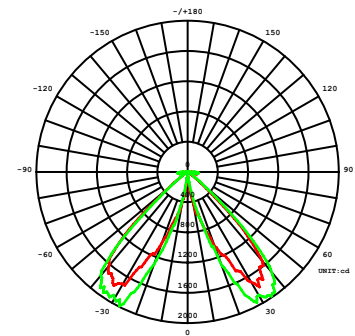

45 456 11

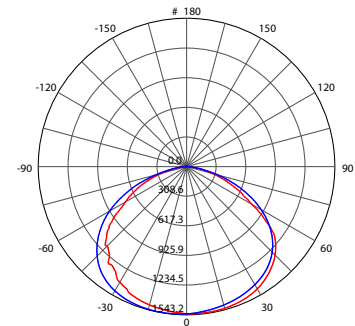
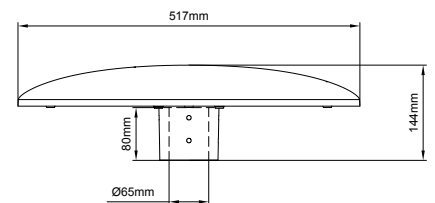

45 456 13

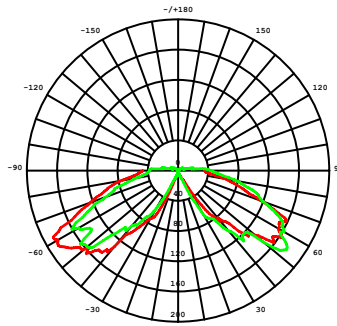
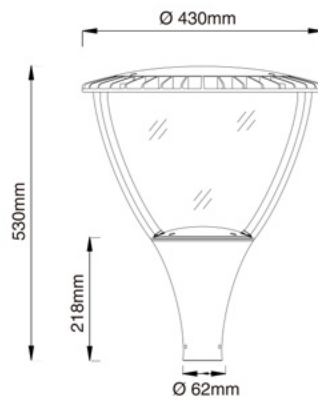

45 456 12

Kajo ulkovalaisimet

Kajo-valaisimet ovat moneen käyttöön soveltuvia pinta-asennettavia yleisvalaisimia. Kaikissa Kajo-valaisimissa värilämpötilan voi valita asennusvaiheessa DIP kytkimellä, ne ovat IP54- ja IK07-luokiteltuja. Valaisimessa on kaapeliläpiviennit pohjassa ja lisäksi kaapelin voi tuoda myös valaisimen sivusta. Kytkeä helpottaa ketjutuksen mahdollistava jousiliitin.

Ulkokäyttöön soveltuvassa mallissa on DIP-kytkimellä valittavissa kolmiportaisesti teho ja siihen on saatavilla lisävarusteena valkoinen luomi.

Takuu 3 vuotta.

Ulkotilan valaisimet:

45 456 05	Kajo 300 Ulko 1000-1800lm 830/840/850 IP54
45 456 06	Kajo Luomi VA

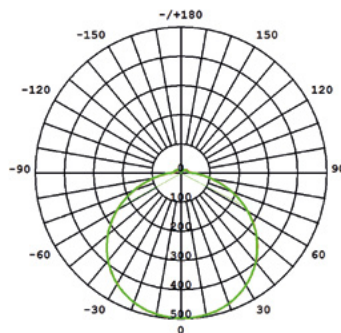
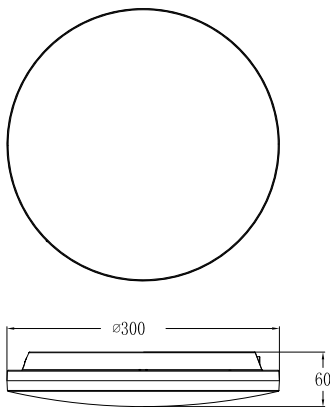
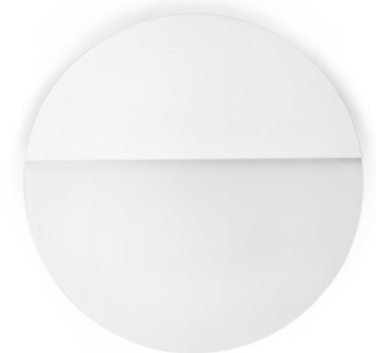

45 456 05

Tekniset tiedot:

Teho	10W/14W/18W
Valovirta	1000 / 1400 / 1800 lm, 100lm/W
Värilämpötila	3000K/4000K/5000K
Värintoistoindeksi	>80
Kotelointiluokka	IP54
Suojausluokka	II
Keskimääräinen elinikä	L70B50 50000h
Käyttölämpötila-alue	-30 ... 40 °C
Paino	0,85 kg

KoVa ulkovalaisin

KoVa Ulko on tarkoitettu ulkokäyttöön ja sen IP-luokitus onkin IP54 sisältäen valaisimen sekä liitäntälaitteen. Ulko KoVat kestävät myös alhaisia lämpötiloja soveltuen aina -30°C lämpötiloihin asti. Valaisimen värielämpötila on valittavissa 3000K/4000K DIP-kytkimellä. KoVa-ulkovalaisin on myös valonlaadultaan erinomainen SDCM3 ja CRI >80 .

Takuu 5 vuotta.

45 055 00	KoVa Ulk 480lm 830/840 VA IP54
45 456 14	KoVa Ulk 480lm 830/840 MU IP54

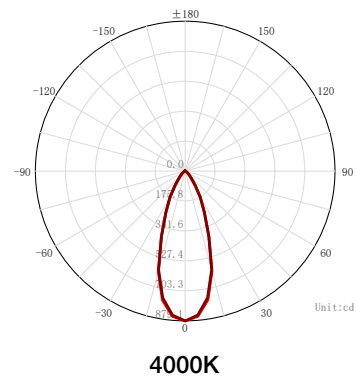
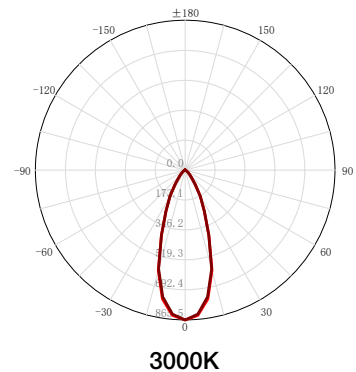
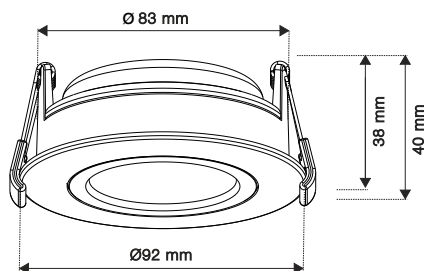

Tekniset tiedot:

Teho	6W
Valovirta	480lm, 80lm/W
Värielämpötila	3000K/4000K
Värintoistoindeksi	>80
Kotelointiluokka	IP54 koko valaisin
Suojausluokka	II
Keskimääräinen elinikä	L70B50 80000h
Käyttölämpötila-alue	$-30 \dots 45^{\circ}\text{C}$
Paino	0,4 kg



Teollisuusvalaistus





Roiske teollisuusvalaisin

Roiske on kestävä IP65 LED-yleisvalaisin kosteisiin tiloihin. Polykarbonaattirunkoinen valaisin on läpijohtotettu 3x2,5mm² johtimilla, lisäksi valaisin on 1-10V tekniikalla himmennettävissä. Iskunkestävyysluokka IK 08 ja väriämpötila 4000K.

Valaisin soveltuu pinta-asennukseen ja mukana toimitetaan myös ripustuskiinnike.

Takuu 5 vuotta.

43 450 02 Roiske 1200 37W 840 IP65 3x2.5
43 450 03 Roiske 1500 45W 840 IP65 3x2.5

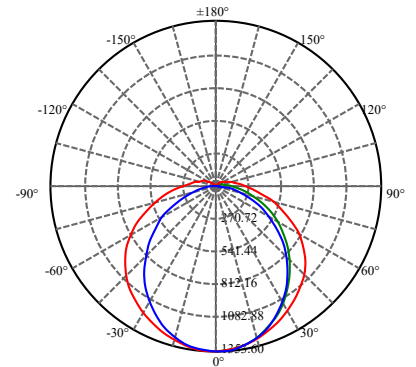
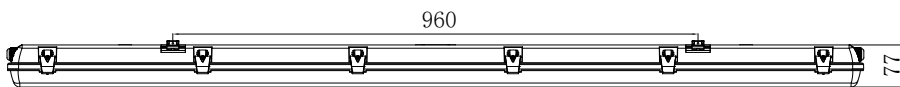
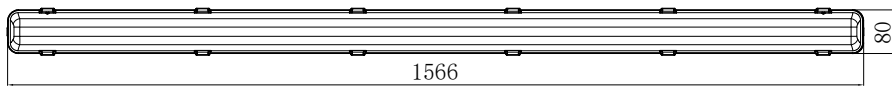
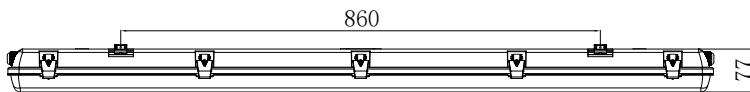
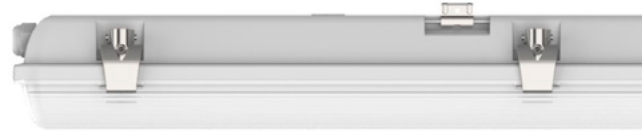

41 450 02

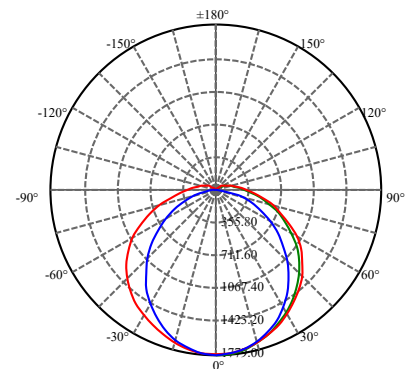

41 450 03

Tekniset tiedot:

Teho	37W / 45W
Valovirta	4700lm (127lm/W), 6150lm (136lm/W)
Väriämpötila	4000K
Värintoistoindeksi	≥80
Kotelointiluokka	IP65
Suojausluokka	I
Keskimääräinen elinikä	50000h L70B50 @25°C
Käyttölämpötila-alue	-20...+40°C
Ohjaustapa	1-10V himmennettävä
Paino	1.65 kg (4345002) 1.9 kg (4345003)



Säde syväsiteilijät

Säde-tuoteperheen tuotteet ovat laadukkaita teollisuuteen soveltuvia syväsiteilijöitä. Tuoteperhe kattaa yleisimmät tehot niin ON/OFF kuin DALI-ohjattavina. Säde valaisimien kiinteä asennuskaapeli on kolmen metrin pituinen ja pakkauksen mukana toimitetaan asennussanka sekä ripustuslenkki vakiona.

Valaisimien käyttöikä on 100 000h L70B50, ne ovat koteloituvalokaltaan IP65, ne voidaan asentaa tiloihin joiden ympäristön lämpötila on -40 - +50°C, valaisimien tehokkuus 140 lm/W, värilämpötila 4000K ja kaikkien valaisimien avauskulma on 90 astetta.

Takuu 5 vuotta.

Säde-tuoteperheen tuotteet:

43 450 05	Säde 11200lm 80W IP65 840
43 450 08	Säde 11200lm 80W DA IP65 840
43 450 06	Säde 16800lm 120W IP65 840
43 450 09	Säde 16800lm 120W DA IP65 840
43 450 07	Säde 25200lm 180W IP65 840
43 450 10	Säde 25200lm 180W DA IP65 840

Tekniset tiedot:

Teho	80W/120W/180W
Valovirta	11200lm / 16800lm / 25200lm / 140lm/W
Värilämpötila	4000K
Värintoistoindeksi	>80
Koteloituvaloluokka	IP65
Suojausluokka	I
Keskimääräinen elinikä	L70B50 100000h / L90B10 50000h
Käyttölämpötila-alue	-40 ... 50 °C
Paino	2,28 kg / 2,28 kg / 3,2 kg

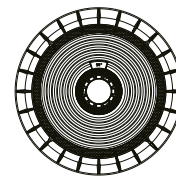

Ø300mm

43 450 05
43 450 08

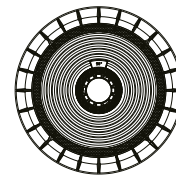
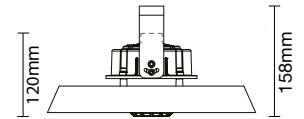

Ø300mm

43 450 06
43 450 09

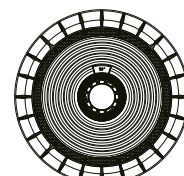
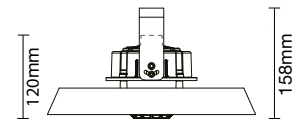

Ø336mm

43 450 07
43 450 10

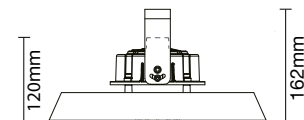



© LIT 2023

Sonepar Suomi Oy / Puh. 010 283 11 / Ritakuja 2 / PL 88 / 01741 Vantaa / www.sonepar.fi / Asiakaspalvelu 010 283 2222

Vantaa 010 283 2300 | Vantaa/Tuupakka 010 283 2330 | Vantaa/Koivuhaka 010 283 2900 | Espoo/Olarinluoma 010 283 2600
Helsinki/Hermannin 010 283 2550 | Helsinki/Kamppi 010 283 2720 | Helsinki/Konala 010 283 2500 | Hämeenlinna 010 283 2650
Iisalmi 010 283 3740 | Joensuu 010 283 3750 | Jyväskylä 010 283 3600 | Kajaani 010 283 3980 | Kemi 010 283 3940 | Kokkola
010 283 3540 | Kouvola 010 283 3800 | Kotka 010 283 3840 | Kuopio 010 283 3700 | Lahti 010 283 2700 | Lappeenranta
010 283 3860 | Lohja 010 283 2750 | Mikkeli 010 283 3880 | Oulu 010 283 3900 | Pori 010 283 3240 | Porvoo 010 283 2800
Rauma 010 283 3460 | Riihimäki 010 283 2850 | Rovaniemi 010 283 3960 | Salo 010 283 3440 | Savonlinna 010 283 3770
Seinäjoki 010 283 3560 | Tammisaari 010 283 3480 | Tampere/Sarankulma 010 283 3200 | Tampere/Kalkku 010 283
3222 Turku 010 283 3400 | Turku/Skanssi 010 283 3430 | Tuusula 010 283 2950 | Vaasa 010 283 3500 | Varkaus 010 283 3790

