



SÄILYTYS | SISÄTILAT | LATTIALISTAT | PORTAIKOT

Lundbergs 2021



Muotoilua, johon sinulla on varaa.



Jalkalista Stefanie

Työtaso harmaa luonnonkivi

Paneeli Royal Antique



Kattopala Geilo

Kannatin Lars

Ikkunaläuta Helen

Patterinsuoja Klara



YMPÄRISTÖVASTUUMME

KESTÄVÄN YHTEISKUNNAN PUOLESTA

Haluamme tehdä osamme kestävästä yhteiskunnasta hyväksi monin eri tavoin, ja pitkäjänteiseen ajatteluun liittyy jäsenyys seuraavissa järjestöissä:



Programme for the Endorsement of Forest Certification Schemes on kansallisten metsästandardien arvioinnin ja keskinäisen tunnustamisen maailmanlaajuisen, erillinen kattojärjestö, joka toimii kestävästä metsätalouden hyväksi suorittamalla riippumatonta kolmannen osapuolen sertifiointia.



Vastuuntuntoisen metsänhoidon merkki

Forest Stewardship Council® on maailmanlaajuisen, riippumaton aatteellinen järjestö, jonka tehtävänä on edistää kestävästä vastuullista metsätaloutta. Sertifiointilla pyritään harkittuun tasapainoon talouden, ympäristön ja yhteiskunnallisten asioiden välillä.

SISÄLTÖ

LIUKUOVET

Switch	Sivu 10
Decotique	Sivu 12
Nordic	Sivu 16
Entry	Sivu 20
Twinpack	Sivu 22

LIUKUOVET/TILANJAKAJAT

Fantasi	Sivu 26
Shoji	Sivu 28

WIDE-SÄILYTYSJÄRJESTELMÄ

Yksittäisasennus	Sivu 36
Seinäasennus	Sivu 38
Erillinen säilytysratkaisu	Sivu 42
Nykyiseen vaatekomeroon	Sivu 43

WIDE ORDNA

ORDNA-aloituspakkaus	Sivu 46
Kannatin MINI	Sivu 48
Kannatin Standard	Sivu 49

VALITSE SISÄOSAT SÄILYTYSRATKAISUUSI

Ulosvedettävät kehykset ja liukulistat	Sivu 50
Säilytyskorit	Sivu 51
Säilytyshyllyt	Sivu 52
Kannattimet	Sivu 53
Vaate- ja jalkinesäilytys	Sivu 54
Lisätarvikkeet	Sivu 55
Eteissäilytys	Sivu 56
Eteismatot	Sivu 57

SISÄTILAT

Patterinsuojat	Sivu 60
Hyönteisverhot	Sivu 70
Koristeikkunat	Sivu 71
Ikkunalaudat	Sivu 72
Kannattimet	Sivu 75
Seinäpaneelit	Sivu 80
Holvikaaret	Sivu 90
Kattopalkit	Sivu 93
Stukkokoristeet	Sivu 94
Koristepalat	Sivu 98
Työtasot puusta ja laminaatista	Sivu 100
Kaakelilistat	Sivu 106
Valoramppilistat	Sivu 106
Levyt	Sivu 107

LATTIALISTAT

Lattian viimeistely	Sivu 110
Standard-lattialistat	Sivu 112
Fix-lattialistat	Sivu 112
Natur-lattialistat	Sivu 113
Perinteiset kynnyksilistat	Sivu 113
Listojen käyttötarkoitukset	Sivu 113

LATTIAN PÄÄTE- JA RAJAKOHDAT

Standard-lattialistat	Sivu 114
Fix-lattialistat	Sivu 116
Natur-lattialistat	Sivu 118
Kynnyksilistat	Sivu 119

PORTAIKOT

Portaikkojen esittely	Sivu 121
Siirry sanoista tekoihin	Sivu 122
Porrasremontissa huomioitavaa	Sivu 123
Milloin käytetään yksöis- ja milloin kaksoisaskelmia?	Sivu 125
Monien mahdollisuuksien konsepti	Sivu 127
Massiivipuiset porrasaskelmat	Sivu 128
Portaiden lepotason eli välitasanteen kunnostaminen	Sivu 130
Portaiden kunnostaminen puurakennelaminaatilla	Sivu 132
Kaidepuut, kannattimet ja käsijohteet	Sivu 134
Turvaa ja varmuutta arkeen	Sivu 136
Porraskaiteet joka tarpeeseen	Sivu 138
Porraskaidesarja NEW YORK	Sivu 140
Porraskaidesarja HELSINKI	Sivu 142
Porraskaidesarja OSLO	Sivu 144
Kaidesarja STOCKHOLM	Sivu 145
Säleikkö COPENHAGEN	Sivu 146
Näin mittaat askelmien pituuden ja syvyyden ennen ostoa	Sivu 147

Kaikki ilmoitetut mitat ovat millimetreinä, ellei toisin mainita.

P = Pituus Pa = Paksuus.
L = Leveys. K = Korkeus. S = Syvyys.

Pidätämme oikeuden valikoiman muutoksiin, emmekä vastaa painovirheistä tai sävyeroista.

A woman with long brown hair and blue eyes is looking out a window. She is wearing a beige hooded sweater. The background is a bright, out-of-focus view of a city or town. The lighting is soft and natural, coming from the window.

LIUKUOVET

SÄILYTYS | 6

LÖYDÄ TYYLISI JA TOTEUTA SITÄ KOTONA

Lundbergsin uudet liukuovet sopivat kaikkiin taloihin ja asuntoihin.

Meiltä löydät helposti ja nopeasti eksklusiivisen designratkaisun, joka sopii omaan tyyliisi. Monet malleista voi lisäksi räätälöidä mittojen, toiveiden ja maun mukaan.

CHOOSE PRICELY

Korkeatasoinen design tietää usein korkeita hintoja. Ei kuitenkaan aina. Kun valitset Lundbergsin säilytysratkaisut, voit järjestää kotisi kuntoon harkituilla, upeaa muotokieltä edustavilla ratkaisuilla. Ilman, että se maksaa liikaa.

SUURI VALIKOIMA

Lundbergsilta löydät runsaan valikoiman värejä, tyylejä ja materiaaleja, joista valita. Liukuovia on lisäksi saatavana sekä kiinteillä mitoilla että mittatilauksena.



EI PITKIÄ TOIMITUSAIKOJA

Kiinteämittaisia liukuoviamme on usein varastossa. Saat ovet heti mukaan kotiin asennettaviksi, tai voit hakea ne jälleenmyyjältämme muutaman päivän sisällä.



KÄTEVÄ SUUNNITTELUYÖKALUMME

Uudella suunnittelutyökälullamme voit testaila eri värejä, malleja, sisusteita ja kehyksiä. Helposti ja vaivattomasti.

FSC®-SERTIFIOITUA LAATUA

Kaikki liukuovemme ovat korkealaatuisia, ja niistä on saatavana useita eri malleja. Oviemme puupaneelit ovat FSC®-sertifioituja ja peräisin vastuullisesti hoidetuista metsistä.



NYT ALOITETAAN

Säilytysratkaisumme on suunniteltu loputtomasti mukautettaviksi. Värejä, tyylejä ja teknisiä ratkaisuja voi yhdistellä omien edellytystesi mukaisesti tekemään elämästä toimivaa. Autamme sinua ottamaan tavarasi haltuun ja löytämään ratkaisun joka huoneeseen.

TYÖHUONE

Rauhallinen etätöpaikka? Oma ateljee, jossa maalaat viikonloppuisin? Ehkäpä molemmat? Kotitoimistolla on monta käyttötarkoitusta.

Meillä on ratkaisut sekä työlle että harrastuksille.



LASTENHUONE

Olitte kyllä päättäneet rajoittaa lelumäärää.

Yhtäkkiä koko lattia onkin lelujen peitossa, eivätkä lipastonlaatikot tahdo mennä kiinni. Hyllysten, korien ja koukkujen avulla lelut saavat taas omat paikkansa.



MAKUuhuONE

Uni on tärkeää, ja moni haaveilee levollisesta ja viihtyisästä keitaasta, joka on kuin tehty rentoutumiseen. Ei valtavaa vaatekasaa, joka muistuttaa tekemättömistä askareista. Säilytysratkaisujemme avulla kaikki löytää paikkansa, ja sinä saat kaipaamaasi rauhaa.



ETEINEN

Eteinen on alttiina monenlaiselle. Tilaa on oltava niin kengille, takeille, saappaille, kaulaliinoille kuin sadevaatteillekin. Meiltä saat naulakot, koukut, korit ja liukuovet, joiden ansiosta ei tarvitse häpeillä vieraiden tullessa.

UUTUUS!

PÄÄSTÄ LUOVUUTESI VALLOILLEEN

TESTAA UUTTA LIUKUOVIKONFIGURAATTORIAMME

Uudella liukuovien suunnittelutyökalullamme voit kaikessa rauhassa havainnollistaa tulevan ostoksesi – jotta saat kotiin ja tyyliisi sopivat liukuovet. Valintasi voi olla puhdaslinjainen, minimalistinen malli sävyte-
tystä lasista, klassinen peiliovi tai vaikkapa lämpimän vaikutelman luova ajaton puupaneeliliukuovi.

- 1 Testaile kaikessa rauhassa ja löydä itsellesi sopiva liukuoviratkaisu.
- 2 Valitse värit ja kehykset suuresta valikoimastamme.
- 3 Vertaile eri ovisarjoja ja valitse niistä ulkoasultaan sopivin.
- 4 Valitse edullisin vaihtoehto – vertaa kiinteämittäisiä ja mittojen mukaan valmistettavia liukuovia.
- 5 Mene lähimmälle jälleenmyyjällesi ja tilaa ratkaisu piirustustesi mukaan.

PÄÄTÄ OMAT MITTASI

Tarjoamme liukuovia myös mittatilauksena ilmoittamiesi tarkkojen mittojen perusteella. Siten voit rakentaa säilytysratkaisun paikan päällä ja hyödyntää tilan mahdollisimman tarkkaan.

Vertaamalla kahta eri versiota voit tehdä päätöksen itsellesi tärkeimpien tekijöiden perusteella. Jos haluat saada liukuovet heti mukaasi, suosittelimme kiinteämittäisiä ovia, joita jälleenmyyjällä on varastossa. Jos oviratkaisun on sovittava tarkkoihin mittoihin, suosittelimme mittatilausliukuovia. Mittojen mukaan tilaamalla valittavanasi on vieläkin useamman värisiä sisusteita ja kehyksiä. Mittatilausliukuovien arvioitu toimitusaika on noin 5–6 viikkoa.

Kiinteämittäisiä liukuovia on saatavana kolmea eri sarjaa: Entry, Nordic ja Decotique. Niitä voi myös tilata mittojen mukaan, kuten neljättä Switch-ovisarjaamme. Lue lisää ovisarjoista seuraavilta sivuilta.



Skannaa koodi
puhelimien
kameralla!



SWITCH

Koska ovet näyttävät samalta kummaltakin puolelta, ne ovat täydellinen valinta tyylikkääseen vaatehuoneeseen tai huoneenjakajaksi. Switch-sarjamme ajanmukaiset ovet ovat näyttävä ja fiksu tapa muuntaa tilan ilmettä, luoda uusi huone tai vain luoda kotiin modernimpi ilme. Switch-ovet valmistetaan tarkkojen mittojesi mukaan, ja niiden alumiinikehys antaa verratonta vahvuutta ja kestävyyttä. Ovipintojen laaja materiaalivalikoima tarjoaa mahdollisuudet lukuisiin eri tyylihin. Ovet on helppo asentaa.

UUTUUS!



MODERNI VALINTA

Switch-sarja on sekä moderni että monipuolinen. Kehykset on pyöristetty molemmin puolin, ja ovipinnan voi valita suuresta valikoimasta puu-, lasi- ja peilivärejä. Voit valita lasin molemmille puolille tai saada aikaan modernin ilmeen valitsemalla taustapuolelle toisenvärisen peililasin. Jos päädyt puiseen ovipintaan, sama väri ja tyyli tulee oven molemmille puolille.

Switch-liukuoviin voi valita yksinkertaisen paneelin tai kolmiosaisen paneelin erilaisilla ilmeillä. Valitse itse!



OMINAISUUDET

- 24 mm:n levyinen kehys laadukasta alumiinia
- Valmistetaan Euroopassa
- Kaikissa laseissa on turvapohja, ja ne ovat BS EN 12600 -sertifioituja
- Kaikki puupaneelimme ovat FSC®-sertifioituja
- Kaikissa ovissa käytetään laadukkaita liikkuvia osia, joilla on 10 vuoden takuu

Suunnittele
omiin tarpeisiisi
sopiva Switch!

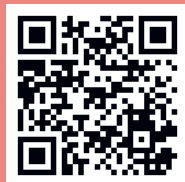

DECOTIQUE

Tyylipuhtaat Decotique-ovet edustavat eksklusiivista laatua. Mallia on saatavana vakiomittaisena ja nyt myös suunnittelutyökalullamme omien mittojen mukaan tilattuna. Vakiomittaisissa ovissa on valkoinen lasi tai peili ja mustat tai mattahopeiset alumiinikehykset. Mittatilausliukuovien lasi- tai peilipinnan värin voi valita 12 vaihtoehdosta. Oven keskiosan jakolistaan integroitu ovenkahva luo hillityn ja minimalistisen vaikutelman.

UUTUUS!

Saatavana
myös
mittatilattuna



INTEGROITU OVENKAHVA

Decotique-ovissa kahva on integroitu oven keskiosan jakolistaan. Yksinkertainen ja huomaamaton ratkaisu, jonka ansiosta ovi ottaa eri tavalla paikkansa huoneessa.



TYYLIKÄS ALUMIINIKEHYS

Alumiinisia kehyksiä on saatavana mustina ja mattahopeisina, ja ne sopivat yhtä hyvin peiliöviin kuin valkoiseen lasiin. Löydä oikea tunne sovittamalla ne kotisi tyyliin ja sisustukseen.



KATTO- JA LATTIAKISKOT MATTASHOPEISINA TAI MUSTINA

Decotiquen alumiinisia katto- ja lattiakiskoja on saatavana mattahopean ja mustan värisinä, ja ne ovat katkaistavia. Pyörien muotoilu seurailee tasaisesti uran muotoa, ja kiskoilta putoamissuojat sisältyvät aina toimitukseen.

Räätälöi
Decotique-ovet
suunnittelutyökälullamme



TIETOA DECOTIQUE-SARJASTA

Yksipuolinen liukuovi, jossa on 12 mm:n levyinen alumiinikehys, minimalistiseen ilmeeseen. Kehykset alle sijoitetut pyörät ovat huomaamattomat ja toimivat. Yläpyörissä on melua vähentävä kumipinta, joten Decotique-ovet liukuvat avattaessa lähes äänettömästi sivuun.

NÄIN HELPOSTI VALITSET KIINTEÄMITTAISET DECOTIQUE-OVET

1. MITTAA TILA

Ensimmäisenä mittaat paikan, johon ovet on tarkoitus sijoittaa. Mittaa lattian ja katon välinen korkeus kuvan mukaisesti kolmesta kohdasta. Mittaa leveys sekä katonettä lattianrajassa.

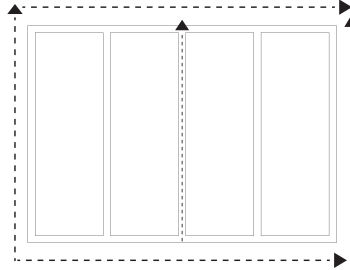

2. VALITSE ILME

Valitse haluamasi ilme ja asennusaukon leveyteen sopiva ovien määrä.
Decotique-ovien suositeltu limitys: 12 mm. Asennuskorkeus 2 355 mm.
Saatavana olevat leveydet 610, 762 ja 914 mm.



DECOTIQUE
Peili, 2 paneelia
mattahopea
alumiinikehys

Leveys 610 – tuote 71068
Leveys 762 – tuote 71069
Leveys 914 – tuote 71070

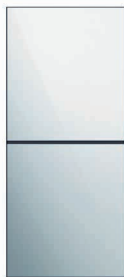

DECOTIQUE
Peili, 2 paneelia
mattamusta
alumiinikehys

Leveys 610 – tuote 71071
Leveys 762 – tuote 71072
Leveys 914 – tuote 71073



DECOTIQUE
Valkoinen lasi, 2 paneelia
mattahopea
alumiinikehys

Leveys 610 – tuote 71074
Leveys 762 – tuote 71075
Leveys 914 – tuote 71076

3. VALITSE VÄRI

Valitse katto- ja lattiakiskojen väri.
Decotique-oville saa mattamustia ja mattahopeaisia kiskoja.



DECOTIQUE
Katto- ja lattiakisko
Alumiini,
mattahopea

Kattokisko P1803 x K52 x S82
Lattiakisko P1803 x K7 x S75
– tuote 71077

Kattokisko P2692 x K52 x S82
Lattiakisko P2692 x K7 x S75
– tuote 71078

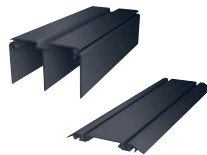

DECOTIQUE
Katto- ja lattiakisko
Alumiini,
musta

Kattokisko P1803 x K52 x S82
Lattiakisko P1803 x K7 x S75
– tuote 71079

Kattokisko P2692 x K52 x S82
Lattiakisko P2692 x K7 x S75
– tuote 71080



||

Järjestämällä tavarasi saat paitsi enemmän tilaa, myös enemmän aikaa elämiseen.”

NORDIC

Moderni teräskehysinen klassikko mihin tahansa huoneeseen, jonne kaivataan hyvää säilytystilaa. Kiinteämittaisia Nordic-liukuovia myydään väreissä valkoinen ja greige, ja ovien puu-, lasi- tai peilipinta saa huoneen vaikuttamaan tilavammalta. Nordic-ovia voi nyt tilata myös omilla mitoilla suunnittelutyökälussamme, jossa on vielä laajempi kehys- ja ovipintavalikoima.

UUTUUS!

Saatavana
myös
mittatilattuna



HOPEANVÄRISET LATTIA- JA KATTOKISKOT

Lattiakiskoja saa Nordic-oviin hopeisina ja valkoisina, kahdessa eri pituudessa (1 803 ja 2 692 mm). Koska alapyörissä on kuulalaakerit, ovi avautuu ja sulkeutuu aina pehmeästi ja tasaisesti.



JYHKEÄ JA TYYLIKÄS KEHYS

Liukuoven 75 mm leveä, maalattu kehys saa aikaan jyhkeän tyylikkään vaikutelman. Ratkaisu sopii erinomaisesti esimerkiksi eteiseen tai makuuhuoneeseen.

Räätälöi
Nordic-ovet
suunnittelutyökälullamme



TIETOA NORDIC-OVISTA

Yksipuolinen liukuovi, jossa on 75 mm:n levyinen valkoinen tai greige teräskehys. Liukuovet voidaan asentaa seinästä seinään tai seinän ja päädyn väliin. Nordic-ovet voi integroida kodin sisustusratkaisuun sopivaksi. Alapyörissä on kuulalaakerit, joten ovi liikuu helposti ja tyylikkäästi sivuun aina tavaroita esiin ottaessasi.



NÄIN HELPOSTI VALITSET KIINTEÄMITTAISET NORDIC-OVET

1. MITTAA TILA

Ensimmäisenä mittaat paikan, johon ovet on tarkoitus sijoittaa. Mittaa lattian ja katon välinen korkeus kuvan mukaisesti kolmesta kohdasta. Mittaa leveys sekä katon- että lattianrajassa.

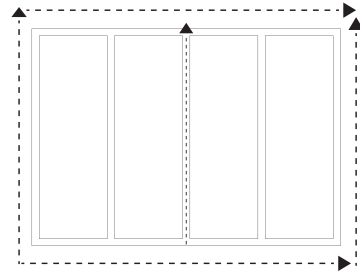

2. VALITSE ILME

Kiinteämittaiset liukuovet sopivat yleisimpiin huoneiden mittoihin. Valitse haluamasi ilme ja asennusaukon leveyteen sopiva ovien määrä. Nordic-ovien suositeltu limitys: 75 mm. Asennuskorkeus 2 355 mm. Saatavana olevat leveydet 610, 762 ja 914 mm.



NORDIC
Valkoinen
Valkoinen teräskehys

Leveys 610 – tuote 71030
Leveys 762 – tuote 71031
Leveys 914 – tuote 71032



NORDIC
Peili
Valkoinen teräskehys

Leveys 610 – tuote 71033
Leveys 762 – tuote 71034
Leveys 914 – tuote 71035



NORDIC
Valkoinen lasi
Valkoinen teräskehys

Leveys 610 – tuote 71053
Leveys 762 – tuote 71054
Leveys 914 – tuote 71055



NORDIC
Valkoinen, 3 paneelia
Valkoinen teräskehys

Leveys 610 – tuote 71056
Leveys 762 – tuote 71057
Leveys 914 – tuote 71058



NORDIC
Greige
Greige teräskehys

Leveys 610 – tuote 71059
Leveys 762 – tuote 71060
Leveys 914 – tuote 71061



NORDIC
Peili
Greige teräskehys

Leveys 610 – tuote 71062
Leveys 762 – tuote 71063
Leveys 914 – tuote 71064



NORDIC
Greige, 3 paneelia
Greige teräskehys

Leveys 610 – tuote 71065
Leveys 762 – tuote 71066
Leveys 914 – tuote 71067

3. VALITSE VÄRI

Valitse katto- ja lattiakiskojen väri. Nordic-oville saa valkoisia ja hopeanvärisiä kiskoja.

NORDIC
Katto- ja seinäkisko
Teräs, valkoinen

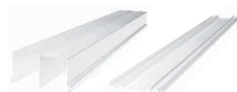

Kattokisko P1803 x K45 x S87
Lattiakisko P1803 x K8 x S57
– tuote 71036

Kattokisko P2692 x K45 x S87
Lattiakisko P2692 x K8 x S57
– tuote 71037

NORDIC
Katto- ja seinäkisko
Teräs, hopea

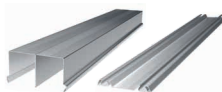

Kattokisko P1803 x K45 x S87
Lattiakisko P1803 x K8 x S57
– tuote 71022

Kattokisko P2692 x K45 x S87
Lattiakisko P2692 x K8 x S57
– tuote 71023



Tutustu myös muihin
FSC®-sertifioituihin tuotteisiimme.

ENTRY

Puhdaslinjaiset, muotokieleltään perinteiset liukuovet, jotka sopivat yhtä lailla kodinhoito- kuin makuuhuoneeseenkin. Kiinteämittaisina Entry-ovia saa hopeanvärisin teräskehysin, joissa on valkoinen paneeli, valkoinen lasi tai peilipinta. Entry-ovia voi nyt tilata myös omilla mitoilla suunnittelutyökälussamme, jossa on vielä laajempi kehys- ja ovipintavalikoima.

UUTUUS!

Saatavana
myös
mittatilattuna

Räätälöi
Entry-ovet
suunnittelutyökälullamme



TIETOA ENTRY-OVISTA

Entry on yksipuolinen liukuovi, jossa on 25 mm:n levyinen hopeanvärinen teräskehys. Liukuovet voidaan sijoittaa seinästä seinään tai seinän ja päädyn väliin. Alapyörissä on kuulalaakerit, joten ovi liikuu helposti ja tyylikkäästi sivuun aina tavaroita esiin ottaessasi.

NÄIN HELPOSTI VALITSET KIINTEÄMITTAISET ENTRY-OVET

1. MITTAA TILA

Ensimmäisenä mittaat paikan, johon ovet on tarkoitus sijoittaa. Mittaa lattian ja katon välinen korkeus kuvan mukaisesti kolmesta kohdasta. Mittaa leveys sekä katon- että lattianrajassa.

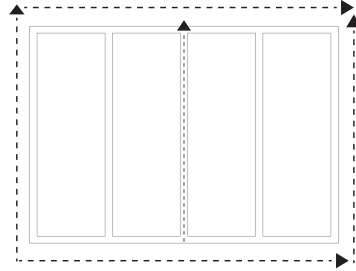

2. VALITSE ILME

Kiinteämittaiset liukuovet sopivat yleisimpiin huoneiden mittoihin. Valitse haluamasi ilme ja asennusaukon leveyteen sopiva ovien määrä. Entry-ovien suositeltu limitys: 25 mm. Asennuskorkeus 2 355 mm. Saatavana olevat leveydet 610, 762 ja 914 mm.



ENTRY
Valkoinen
Hopeanvärinen teräskehys

Leveys 610 – tuote 71044
Leveys 762 – tuote 71045
Leveys 914 – tuote 71046



ENTRY
Peili
Hopeanvärinen teräskehys

Leveys 610 – tuote 71047
Leveys 762 – tuote 71048
Leveys 914 – tuote 71049



ENTRY
Valkoinen lasi
Hopeanvärinen teräskehys

Leveys 610 – tuote 71050
Leveys 762 – tuote 71051
Leveys 914 – tuote 71052

3. VALITSE VÄRI

Valitse katto- ja lattiakiskojen väri. Entry-oville saa valkoisia ja hopeanvärisiä kiskoja.

ENTRY
Katto- ja seinäkisko
Teräs, valkoinen

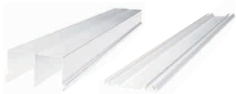

Kattokisko P1803 x K45 x S87
Lattiakisko P1803 x K8 x S57
– tuote 71036

Kattokisko P2692 x K45 x S87
Lattiakisko P2692 x K8 x S57
– tuote 71037

ENTRY
Katto- ja seinäkisko
Teräs, hopea

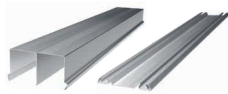

Kattokisko P1803 x K45 x S87
Lattiakisko P1803 x K8 x S57
– tuote 71022

Kattokisko P2692 x K45 x S87
Lattiakisko P2692 x K8 x S57
– tuote 71023



TWINPACK

Twinpack koostuu kahdesta liukuovesta sekä katto- ja lattiakiskoista samassa paketissa. Helppoa, edullista ja kätevää, kun sinulla on pikainen tarve säilytyksen peittävälle liukuoviratkaisulle. Liukuovissa on tyylipuhdas valkoinen teräskehys, ja ovia saa neutraalin valkoisina tai peilipintaisina.





KAKSI OVEA YHDESSÄ PAKETISSA

Twinpack-toimitus sisältää kaksi ovea samassa paketissa. Suurin asennusaukon leveys on 1 200 mm.

Liukuovien mukana toimitetaan katto- ja lattiakiskot (lattiakisko: P1200 x K7 x S56 mm, kattokisko: P1200 x K40 x S90 mm).

Peilioissa on 4 mm:n paksuinen, turvakalvolla varustettu peililasi. Asennuskorkeus 2 355 mm.



TWINPACK
Valkoinen
Valkoinen teräskehys

Leveys 610 – tuote 71040



TWINPACK
Peili
Valkoinen teräskehys

Leveys 610 – tuote 71041



LIUKUOVET JA HUONEENJAKAJAT





FANTASI

Fantasi on liukuovien tee se itse -ratkaisumme, joka on helppo mitoittaa ja asentaa.

Kehys, lattia- ja kattokiskot on valmistettu alumiinista, ja laadukkaat pyörät sisältyvät toimitukseen.

Fiksu ratkaisu esimerkiksi ahtaisiin tiloihin, vintille tai vinokaton alle. Ovipinnan valitset itse.

VALITSE TÄYDENNYSOSAT

Liukuoven kehys Fantasi
Alumiini, sis. 4 pyörää



K2588 x L1000 –
tuote 40460

Katto- ja lattiakisko
Alumiini



P1800 x K35 x L81
– tuote 40461

P2400 x K35 x L81
– tuote 40462

VALITSE VÄRI JA OVIPINTA

Valitse ovipinnan materiaali itse: 8 mm:n paksuinen paneeli, lattia tai levy. Voit maalata tai tapetoida sen.

Valitse itse! Fiksua, hyvännäköistä ja kätevää!



SHOJI

Shoji-ratkaisumme toimii sekä liukuovena että käteväenä huoneenjakajana. Toimivan ja ajattoman muotoilunsa ansiosta Shoji sopii useimpiin koteihin. Sekä kehyksen että ovipinnan koko on mukautettavissa ja katkaistavissa sahalta, jos haluat tehdä sen itse.



LIUKUOVI VAI HUONEENJAKAJA?

Aiotko käyttää Shojia liukuovena? Asenna se paikoilleen lattia- ja kattolistojen sekä pyöräsarjojen avulla. Jos Shoji tulee huoneenjakaajaksi, käytä niiden sijasta pääty- ja liitostukia. Niissä on säädettävät jalat, joten välyt ruuvaamalla niitä kiinni lattiaan tai kattoon.

VALITSE KEHYKSEN RAKENNE

Valitse kehysteen väriksi musta tai valkoinen.



Musta laminoitu mdf

NCS 9000 kiilto 60
K2300 x L930 x S25
– tuote 40439



Valkoinen laminoitu mdf

NCS S0500-N kiilto 60
K2300 x L930 x S25
– tuote 40438



VALITSE TÄYDENNYSOSAT

Alumiiniset jalat ja kiskot sekä pyöräsarjat.



Päätytukipari – säädettävä jalat

Alumiini, 1 pari
K2380 x L20 x S40
– tuote 40433



Liitostukipari – säädettävät jalat

Alumiini, 1 kpl
K2380 x L20 x S40
– tuote 40432



Pyöräsarja sis. ovistopparin

1 pari (yksi pari per ovi)
– tuote 40443



Katto- ja lattiakisko

Alumiini
Lattiakisko
P1800 x L70 x K8
Kattokisko
P1800 x L68 x K50
– tuote 40444

VALITSE OVIPINNAN MATERIAALI

Luo yksilöllinen ilme oman makusi mukaisella yhdistelemällä.



Musta hdf

NCS 9000 kiilto 60
H828 x L529 x S3,2
– tuote 40442



Valkoinen hdf

NCS S0500-N kiilto 60
H828 x L529 x S3,2
– tuote 40441



Huurrettu akrylaatti- muovi

H828 x L529 x S3,2
– tuote 40435

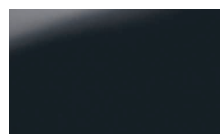

Sävytetty musta akrylaattimuovi

H828 x L529 x S3,2
– tuote 40445

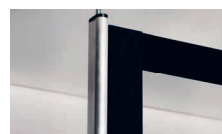

Kirkas akryyllilasi

H828 x L529 x S3
– tuote 40436



COPENHAGEN-SÄLEIKKÖ HUONEENJAKAJANA

Copenhagen-säleikköllä on useita käyttötarkoituksia. Huoneenjakaajana, serminä tai porraskaiteena. Se on käytännöllinen tilan jakamiseen useampiin osiin – ja lisäksi näyttävä yksityiskohta.

Lue lisää Copenhagen-säleiköstä sivulta 146.



VINKKEJÄ SÄILYTYSRATKAISUIKSI

Tähän olemme koonneet muutamia käteviä vinkkejä, jotka voi olla hyvä pitää mielessä uutta liukuovijärjestelmää kootessasi. Jos sinulle jää vielä kysyttävää tuotteistamme, ota yhteyttä lähimpään jälleenmyyjääsi, käy lundbergs.com-sivustolla tai seuraa meitä sosiaalisen median kanavissamme!



TYYLIKÄÄMPI JÄRJESTYS

On ihanaa, kun kaikelle on paikkansa. Sitä ihanampaa, jos järjestys vielä näyttääkin hyvältä. Muista, että laatikoiden, korien ja ripustimien yhtenäinen väritys luo rauhallisen ja siistin ilmeen.



HILJAISUUTTA SOFT-CLOSE-TOIMINNOLLA

Pidä huolta uudesta säilytysratkaisustasi ja kodin rauhasta. Moniin liukuoviimme on saatavana Soft-close-lisävaruste, joka saa liukuoven sulkeutumaan aina miellyttävän pehmeästi.



SUORITA KAUSIVAIHTO

Jokaisella vuodenajalla on omat varusteensa. Kevään tultua tuskin kannattaa pitää talvikenkiä esillä. Valitsemalla säilytysratkaisuusi esimerkiksi kenkähyllyn saat helposti siistittyä eteisen ja selkeytät niin siivoamista kuin yleisilmettäkin.



TEE VAATEKAAPISTA YKSILÖLLINEN

Fantasi-liukuovillamme luot omanlaisesi säilytysratkaisun. Päällystä liukuovi trendikkäällä tapetilla tai luo oma valokuvatapettisi kivoista muistoista!

WIDE-SÄILYTYSJÄRJESTELMÄ





TUHANSIEN MAHDOLLISUUKSIEN JÄRJESTELMÄ

WIDE on fiksu säilytysjärjestelmä, joka koostuu järjestystä tuovista käytännöllisistä, toimivista ja muunneltavista tuotteista. Valitse ja yhdistele kotisi lähtökohtiin sopiva kokonaisuus, ja ota tila vihdoinkin haltuun. Löydät koko valikoiman osoitteesta lundbergs.com.



YKSITTÄISASENNUS

WIDE Singel -kiinnikkeellä luot fiksuja ratkaisuja pieniin tiloihin. Kiinnike vie hyvin vähän tilaa seinällä ja on suunniteltu siten, että voit nopeasti vaihtaa säilytystuotetta, vaikkapa kypäräkoukun ripustinkannattimeen.

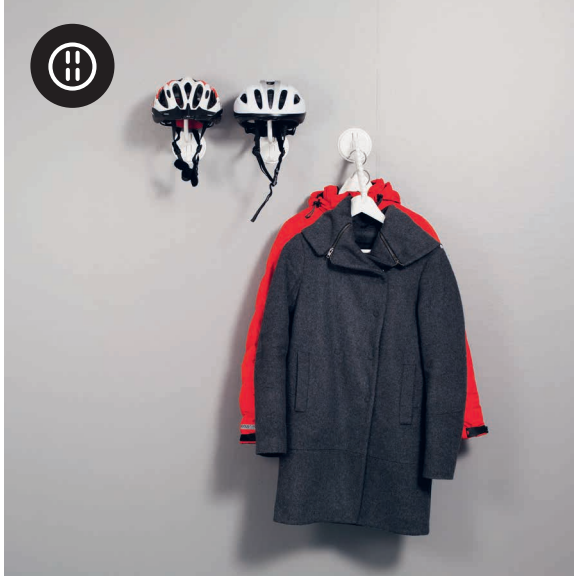

SEINÄASENNUS

Seinäasennus perustuu kannatinkiskoihin, joihin seinäkiskot ripustetaan, tai perinteisiin suoraan seinään asennettaviin ripustuskiskoihin. Ratkaisu sopii monenlaisiin tiloihin ja on loputtomiin muunneltavissa.

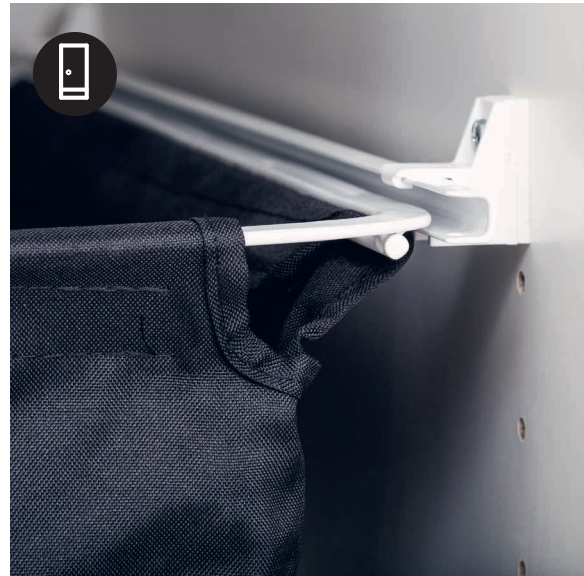
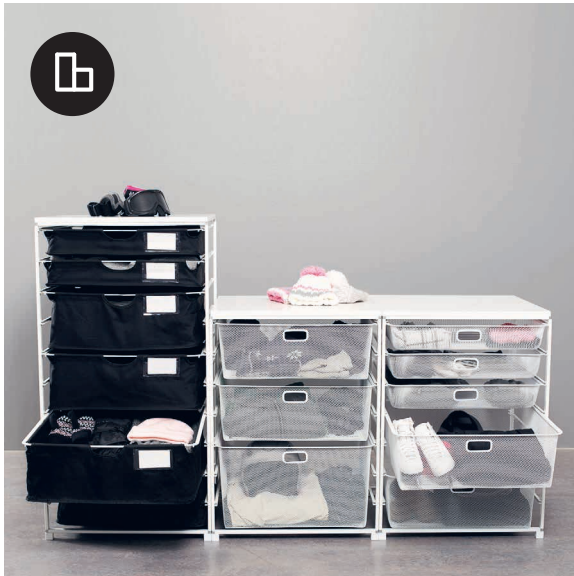

ERILLISET TELINEET

Erillinen säilytysratkaisu on fiksu valinta, jos et halua reikiä seiniin. WIDE-sarjan telineillä ja poikkituilla voit mukauttaa säilytystuotteet tavaroihisi ja tarpeisiisi.

NYKYISEEN VAATEKOMEROON

Tee kasvojenkohotus nykyiseen komeroosi ja luo fiksumpaa säilytystä WIDE-yleisliukukiskojen avulla. Leveysmitta ja liukulistan säätömahdollisuudet ohjaavat korien valintaa.

YKSITTÄISASENNUS



Myös pienet tilat voi muuntaa näppäriksi säilytyspaikoiksi. Yksittäisasennusjärjestelmällämme hyödynnät käytettävissä olevat tilat maksimaalisesti. Kiinnikettä on saatavana pyöreänä ja soikeana mallina, ja säilytystuotetta voi vaihtaa tarpeen mukaan.



NÄPPÄRÄ MONIEN MAHDOLLISUUKSIEN KIINNIKE

Yksittäiskiinnike on ainutlaatuinen ratkaisu, joka kehitettiin pieniin tiloihin, jonne seinäkiskoja ei voida tai haluta asentaa. Kiinnikkeeseen asennettua tuotetta voi vaihtaa tarpeiden muuttuessa.

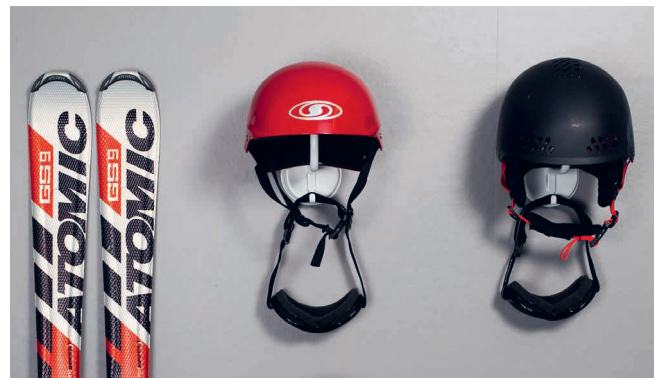

MP-KYPÄRÄSTÄ LASTENJUHLIIN KÄDEN KÄÄNTEESSÄ

Odotatko vierasjoukkoa viikonlopuksi? Vaihda kypäräkoukku helposti ja nopeasti ripustinkannattimeen, niin saat lisätilaa vieraiden päällysvaatteille.



Singel-kiinnike kiinnitetään seinään kahdella ruuvilla. Kiinnikkeeseen voi asentaa eri tuotteita, kuten ripustinkannattimen, kypäräkoukun tai hyllynkannattimen. Ruuvit jäävät piiloon tuotteiden taakse.



Seinäkiinnike Singel pyöreä

Kiinnitys kahdella ruuvilla

- Ø 100 × 16, valkoinen – tuote 72134
- Ø 100 × 16, hopea – tuote 73134
- Ø 100 × 16, musta – tuote 74207

Seinäkiinnike Singel soikea

Kiinnitys kahdella ruuvilla

- 125 × 58 × 16, valkoinen – tuote 72135
- 125 × 58 × 16, hopea – tuote 73135
- 125 × 58 × 16, musta – tuote 74206

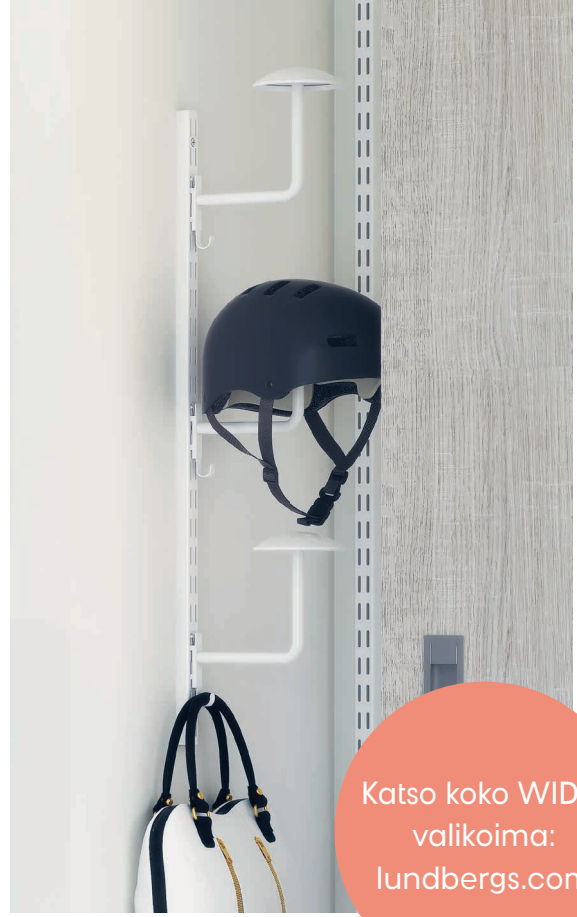

Katso koko WIDE-
valikoima:
lundbergs.com

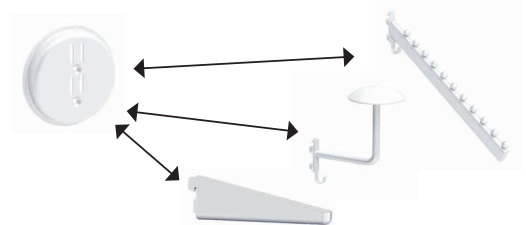

Styra-ripustinkannatin käy sekä yksittäiseen että seinäasennukseen. Fiksu ratkaisu, kun tarvitset runsaasti vaatesäilytystilaa kapeaan tilaan.



Singel-kiinnike sopii myös yksittäisten hyllyjen asennukseen. Tyylikästä ja näppärää, kun et halua käyttää kannatin- tai seinäkiskoja.



Singel-seinäkiinnikkeeseen voi asentaa myös korihyllyjä, kenkätelineitä, seinäkoreja ja housuripustimia. Löydät koko valikoiman osoitteesta lundbergs.com.

SEINÄASENNUS



WIDE-seinäasennusratkaisu tarjoaa hyviä säilytysmahdollisuuksia pieneenkin tilaan. Säilytystuotteet kiinnitetään kiskoihin, jotka riippuvat kannatinkiskoista tai ruuvataan suoraan kiinni seinään. Järjestelmää voi laajentaa tai muuttaa sen mukaan, millaisia tarpeesi milloinkin ovat.



KAIKKI ALKAA KANNATINKISKOISTA

Kannatinkiskojen lisäksi mitään muuta ei tarvitse ruuvata kiinni seinään. Kun ne ovat paikoillaan, voit ripustaa seinäkiskot niihin. Seinäkiskoihin voit puolestaan kiinnittää ritilähyllyjä, hyllynkannattimia, vaatekankoja, housuripustimia ja erilaisia säilytyskoreja, joista yksilöllinen säilytysratkaisusi muodostuu.



Ritilähyllyjen kannattimissa on kiinnityskohdat, joiden ansiosta tukeva asennus kannattimeen on helppoa. Lisäksi kannattimissa on urat vaatehangan pidikkeille (lisävaruste).



Perinteisiä kannattimia on saatavana eri syvyisinä. Niissä kaikissa on reiät hyllylevyjien asennukseen, ja pidemmissä kannattimissa on urat vaatehangan pidikkeille (lisävaruste).

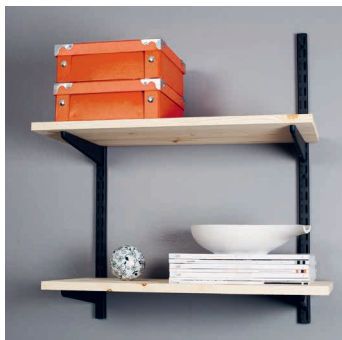

Hopean ja valkoisen lisäksi seinäkiskoja ja kannattimia saa myös mustina. Ne sointuvat erityisen kauniisti puisiin hyllyihin.



Pidä huolta jalkineistasi! Toisen vuodenajan kengät kannattaa mieluummin säilyttää muualla kuin eteisessä. Kenkähyllymme helpottavat kenkien kausisäilytystä.

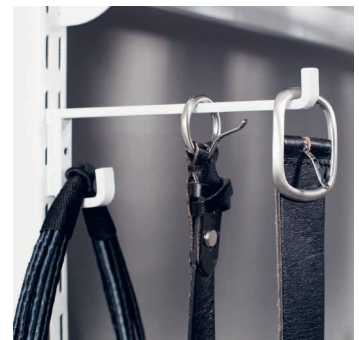

Suoraan kiskoon asennettava kaksoiskoukku on kätevä säilytyspaikka esimerkiksi laukuille ja vöille.

|| Säilytys vie tilaa, mutta ratkaisu näyttää ilmavalta, kun jätät tyhjää tilaa seinän ja oviaukon suuntaan.”



KOKOA SÄILYTYSRATKAISU KIINTEÄMITTAISISTA TUOTTEISTA

Täydennä seinäsäilytysratkaisua lisävarusteilla: ritilähyllyillä, kangas-, ritilä- tai meshkoreilla ulosvedettävissä kehyksissä, housuripustimilla, vaateangoilla ynnä muilla.

Luvut 450, 600 ja 900 tarkoittavat k/k-etäisyyttä (kiskon keskikohdasta keskikohtaan) eli voit ruuvata perinteiset seinäkiskot kiinni seinän pystytukiin. Kiinteämittaisissa tuotteissa on yksittäiskiinnike sarja-asennukseen, joten voit jatkaa säilytysratkaisua samaan kiskoon.

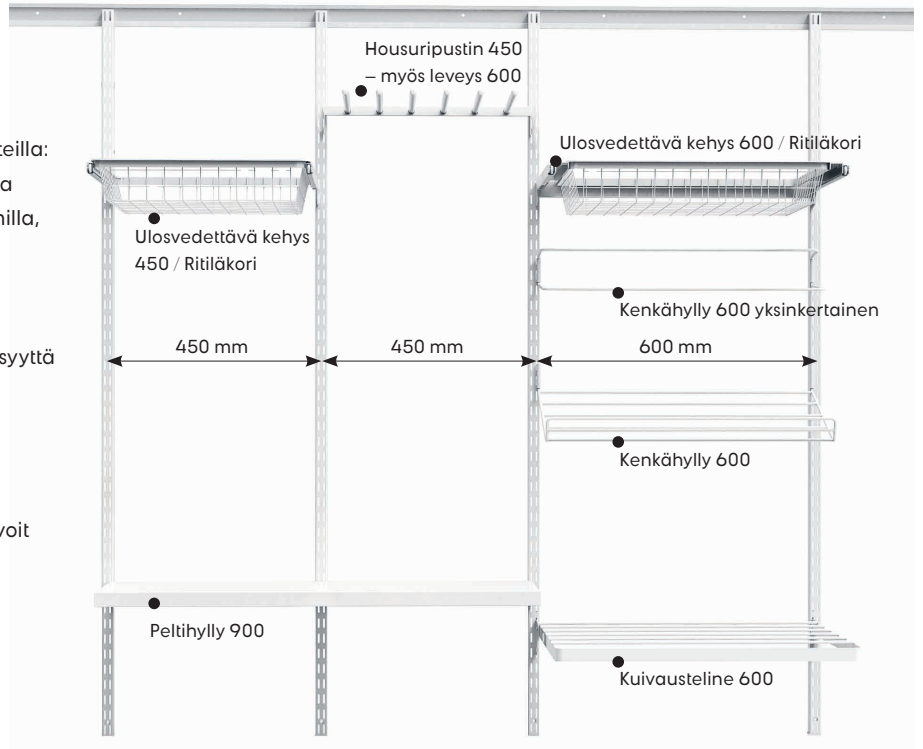

RUNKOON TARVITTAVAT OSAT

Tuotteet voi katkaista halutun mittaisiksi

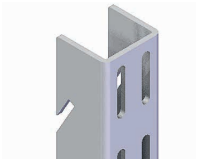

Kannatinkiskot ja ripustinkiskot

Kannatinkiskot ruuvataan kiinni seinään, jonka jälkeen ripustinkiskot sijoitetaan haluttuun paikkaan. Ripustuskiskojen välinen etäisyys ei saa olla yli 900 mm.



Ripustinkisko valkoinen (mitat/mm)

P924	– tuote 72150
P1210	– tuote 72017
P1532	– tuote 72151
P2010	– tuote 72018
P2300	– tuote 72019

Ripustinkisko hopea (mitat/mm)

P924	– tuote 73150
P1210	– tuote 73017
P1532	– tuote 73151
P2010	– tuote 73018
P2300	– tuote 73019



Kannatinkisko (mitat/mm)

P1000, valkoinen – tuote 72015
P2000, valkoinen – tuote 72016

P1000, hopea – tuote 73015
P2000, hopea – tuote 73016



Perinteiset seinäkiskot

Kiskot ruuvataan kiinni seinän pystytukien kohdalle. Ripustuskiskojen välinen etäisyys ei saa olla yli 900 mm.



Seinäkisko valkoinen (mitat/mm)

P390	– tuote 72020
P710	– tuote 72021
P1030	– tuote 72022
P1350	– tuote 72023
P1670	– tuote 72024
P1990	– tuote 72025
P2310	– tuote 72026

Seinäkisko hopea (mitat/mm)

P390	– tuote 73020
P710	– tuote 73021
P1030	– tuote 73022
P1350	– tuote 73023
P1670	– tuote 73024
P1990	– tuote 73025
P2310	– tuote 73026



Seinäkisko musta (mitat/mm), 2-pack

P390	– tuote 75123
P710	– tuote 74200
P1990	– tuote 74201

ERILLISET TELINEET

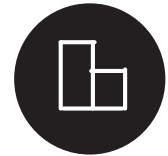

WIDE-sarjan erilliset säilytystelineet ovat fiksu ratkaisu, jos et halua reikiä seiniin tai kotoa yksinkertaisesti puuttuu riippuvaan säilytykseen sopiva seinä. Telineillä ja poikkituilla voit mukauttaa säilytystuotteet tavaroihisi ja tarpeisiisi.

Lattiakosketus

Pidä huolta lattiasta. Tukijalat tai telinepyörät suojaavat lattiaa telineen kohdalta. Myös ulkoasu kohenee huomattavasti. Pyöriä on saatavana mustina ja telinejalkoja mustina ja valkoisina.

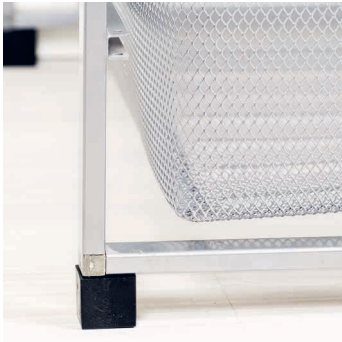

Liitä telineet yhteen sivusuunnassa. Fiksu tapa vakauttaa säilytysratkaisua ja saada samalla lisäsäilytystilaa. Telineen voi liittää myös seinään kiinnitettyyn säilytysjärjestelmään.



NYKYISEEN VAATEKOMEROON



Yleisliukulistojemme avulla voit asentaa nykyisiin komeroihisi uusia säilytystuotteita ja saada tavarasi mahtumaan paremmin. Komeron leveysmitta ja liukulistan säätömahdollisuudet ohjaavat säilytyskorien valintaa.



SOPII LÄHES KAIKKIIN VAATEKOMEROIHIN

Yleisliukulistat ovat säädettäviä sekä leveys- että syvyysuunnassa ja sopivat useimpiin vaatekomeroihin merkistä riippumatta. Listat myydään pareittain, ja ne voi myös katkaista halutun mittaisiksi. Toimitus sisältää ruuvit ja kiinnikkeet.

Yleisliukulista

Lisävaruste nykyiseen vaatekomeroon

Mini 450 – tuote 72028
550 – tuote 72027

Mini 450 – tuote 73028
550 – tuote 73027



Katso koko
WIDE-valikoima:
lundbergs.com

SÄILYTYS | 43



WIDE-ritiläkoreissa on hyvä säilyttää vaatteita, pyyhkeitä ja suurempia tavaroita. Saatavana eri korkeuksissa ja syvyyksissä väreissä hopea ja valkoinen.



Meshkoreissa on tiheä metalliverkko. Käytetään erillisissä telineissä ja yleisliukulistojen kanssa nykyisissä komeroissa.

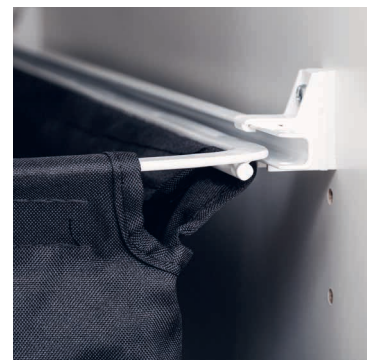

Kangaskorissa on kaksinkertainen polyesterikangas, irrotettava pohja ja tarranauhakiinnitys sisäpuolella. Kankaan voi pestä ja sillittää tarvittaessa.

Käytännöllisiä säilytyskorejamme on saatavana erikokoisina ja -mallisina. Lue lisää sivulta 51.

WIDE ORDNA



PÄÄSTÄ MIELIKUVITUKSESI VALLOILLEEN

ORDNA on uusi sarjamme, johon kuuluu tilaa säästäviä ja käteviä säilytystuotteita. Tyylikäs muotoilu soveltuu autotalliin, varastoon, keittiöön, työhuoneeseen, kylpyhuoneeseen ja muualle, jonne haluat luoda silmää miellyttävää ja toimivaa järjestystä.



ORDNA-aloituspakkaus

WIDE-säilytysjärjestelmä

tuote 75030

ALOITUSPAKKAUKSEN SISÄLTÖ

- 2 kpl seinäkiskoa, tuote 72020
- 1 kpl säilytystaulu, tuote 75001
- 1 kpl pieni koukku, tuote 75006
- 2 kpl piestä työkalukoukku, tuote 75007
- 1 kpl pieni rengaskoukku, tuote 75011
- 1 kpl pieni työkalupidike, tuote 75015

UUTUUS!



Rengaskoukku

Iso, valkoinen, 2-p. tuote 75010
Pieni, valkoinen, 2-p. tuote 75011
Iso, musta, 2-p. tuote 75110
Pieni, musta, 2-p. tuote 75111

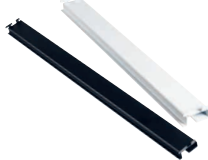

Koukku

Valkoinen L598. tuote 75003
Valkoinen L893. tuote 75004
Musta L598. tuote 75103
Musta L893. tuote 75104



Kannattimen lisäosa

Musta, 2-p. tuote 75118 Sopii
405 mm:n kannattimiin
72146-valkoinen, 73146-hopea
Kannattimen sisäosa renkaalle,
musta, 4-p. tuote 75119 Sopii
270 mm:n kannattimiin
72004-valkoinen, 73004-hopea,
74202-musta

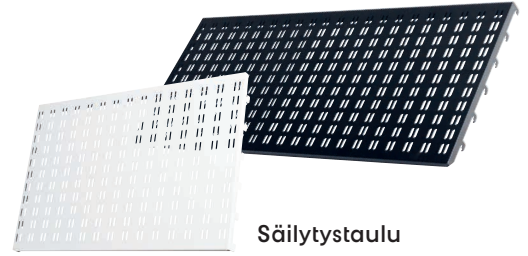

Säilytystaulu

Valkoinen L598. tuote 75001
Valkoinen L893. tuote 75002
Musta L598. tuote 75101
Musta L893. tuote 75102

SÄILYTYS | 46



Työkalukoukku

Pieni, valkoinen, 5-p. tuote 75007
Iso, valkoinen, 4-p. tuote 75008
Kaksink. valkoinen, 2-p. tuote 75009
Pieni, musta, 5-p. tuote 75107
Iso, musta, 4-p. tuote 75108
Kaksink. musta, 2-p. tuote 75109



Välinepidike

Iso, valkoinen, 2-p. tuote 75014
Pieni, valkoinen, 2-p. tuote 75015
Iso, musta, 2-p. tuote 75114
Pieni, musta, 2-p. tuote 75115

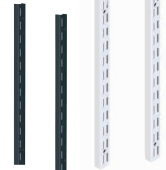

Seinäkisko P390

Musta. tuote 75123
Valkoinen. tuote 72020

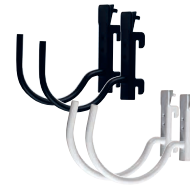

Koukku

Iso, valkoinen, 2-p. tuote 75005
Pieni, valkoinen, 2-p. tuote 75006
Iso, musta, 2-p. tuote 75105
Pieni, musta, 2-p. tuote 75106



Välinekoukku

Suora, valkoinen. tuote 75016
Pyöreä, valkoinen. tuote 75017
Suora, musta. tuote 75116
Pyöreä, musta. tuote 75117



Monipidike

Ympyrät, valkoinen. tuote 75012
Suora, valkoinen. tuote 75013
Ympyrät, musta. tuote 75112
Suora, musta. tuote 75113



Säilytyslaatikko

Puoliläpikuultava, keskikoko.
tuote 75021
Puoliläpikuultava, iso.
tuote 75022
Musta, keskikoko.
tuote 75121
Musta, iso. tuote 75122

Koukkuista asennetaan ripustin-
tai seinäkiskoihimme, ja sitä
täydennetään käteillä koukuilla,
säilytyslaatikoilla tai kannattimilla.



Stoppareilla varustetut kätevät
kannatinsarjat vaikkapa suksille ja
laudoille sekä renkaiden ripustukseen
tarkoitettujen sisäosien asennetaan
suoraan kannattimiin estämään
tavaroiden liukumista.



MINI-TELINEET

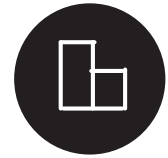

Mini-säilytysrjämme on tarkoitettu normaalia matalampiin tiloihin. Täytämme tarpeet niidenkin osalta 435 mm:n syvyisillä telinepäädyillä (verrattuna 535 mm:n vakiomittaan) ja täydentävällä lisätarvikevalikoimalla. Kuten Standard-sarjassakin, rungon leveyden ratkaisee valitsemasi poikkituki.

TELINE 350 MINI

Leveys 350, syvyys 435 mm



Telinepäädyt (mitat/mm)

7 kiskoa valkoinen S435 x K702 – tuote 7206
7 kiskoa hopea S435 x K702 – tuote 73068
10 kiskoa valkoinen S435 x K1002 – tuote 72069
10 kiskoa hopea S435 x K1002 – tuote 73069



Poikkituet (mitat/mm)

Perussarja valkoinen 350 – tuote 72054
Perussarja hopea 350 – tuote 73054
Täydennyssarja valkoinen 350 – tuote 72131
Täydennyssarja hopea 350 – tuote 73131

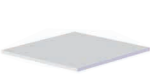

Ylähylly valkoinen (mitat/mm)

L350 x S435 x Pa16 – tuote 74006



Mini 350 mm

TELINE 450 MINI

Leveys 450, syvyys 435 mm



Telinepäädyt (mitat/mm)

7 kiskoa valkoinen S435 x K702 – tuote 72068
7 kiskoa hopea S435 x K702 – tuote 73068
10 kiskoa valkoinen S435 x K1002 – tuote 72069
10 kiskoa hopea S435 x K1002 – tuote 73069

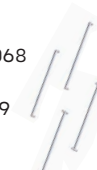

Poikkituet (mitat/mm)

Perussarja valkoinen 450 – tuote 72055
Perussarja hopea 450 – tuote 73055
Täydennyssarja valkoinen 450 – tuote 72132
Täydennyssarja hopea 450 – tuote 73132



Ylähylly valkoinen (mitat/mm)

L450 x S435 x Pa16 – tuote 74005



Mini 450 mm

SÄILYTYS | 48

VALIKOITUJA LISÄVARUSTEITA



Tukijalat

4-pack, valkoinen – tuote 72058
4-pack, musta – tuote 73058



Pidikkeet ritilähylly/teline

4-pack, valkoinen – tuote 72041
4-pack, harmaa – tuote 73041



Koukusetti

Standard valkoinen 525 x 42 x 104 – tuote 72079
Standard hopea 525 x 42 x 104 – tuote 73079



Telineen pyörät

4-pack, musta – tuote 72085



Vaatetanko (mitat/mm)

905 Valkoinen – tuote 72090
905 Hopea – tuote 73160
1905 Valkoinen – tuote 72091
1905 Hopea – tuote 73161



Solmioripustin

Standard valkoinen 515 x 50 x 68 – tuote 72078
Standard hopea 515 x 50 x 68 – tuote 73078



Telineen pidikkeet

4-pack, valkoinen – tuote 72057
4-pack, hopea – tuote 73057



Vaatetangon pidike 2-pack

Teline/teline valkoinen – tuote 72080
Teline/teline kromi – tuote 73086
Teline/seinä valkoinen – tuote 72087
Teline/seinä kromi – tuote 73159



Sivukori

Mini valkoinen 415 x 150 x 36 – tuote 72070
Mini hopea 415 x 150 x 36 – tuote 73070
Standard valkoinen 515 x 150 x 36 – tuote 72071
Standard hopea 515 x 150 x 36 – tuote 73071

Telineeseen suositellut ritilähyllyt: 72029, 72030, 72163, 72164

STANDARD-TELINEET



Korkeusvaihtoehtojen lisäksi valinnanvaraa on tarjolla myös rungon leveyden suhteen.

Valikoimamme jakautuu myös kahteen eri syvyyteen: 535 mm:n Standard-telineisiin ja 435 mm:n

Mini-telineisiin. Erillisen säilytysratkaisun leveyden ratkaisee valitsemasi poikkituki.

TELINE 350 STANDARD

Leveys 350, syvyys 535 mm



Telinepäädyt (mitat/mm)

- 4 kiskoa valkoinen S535 x K402 – tuote 72051
- 4 kiskoa hopea S535 x K402 – tuote 73051
- 7 kiskoa valkoinen S535 x K702 – tuote 72052
- 7 kiskoa hopea S535 x K702 – tuote 73052
- 10 kiskoa valkoinen S535 x K1002 – tuote 72053
- 10 kiskoa hopea S535 x K1002 – tuote 73053



Poikkituet (mitat/mm)

- Perussarja valkoinen 350 – tuote 72054
- Perussarja hopea 350 – tuote 73054
- Täydennyssarja valkoinen 350 – tuote 72131
- Täydennyssarja hopea 350 – tuote 73131

Ylähyllä valkoinen (mitat/mm)

L350 x S535 x Pa16 – tuote 74000



350 mm

TELINE 450 STANDARD

Leveys 450, syvyys 535 mm



Telinepäädyt (mitat/mm)

- 4 kiskoa valkoinen S535 x K402 – tuote 72051
- 4 kiskoa hopea S535 x K402 – tuote 73051
- 7 kiskoa valkoinen S535 x K702 – tuote 72052
- 7 kiskoa hopea S535 x K702 – tuote 73052
- 10 kiskoa valkoinen S535 x K1002 – tuote 72053
- 10 kiskoa hopea S535 x K1002 – tuote 73053

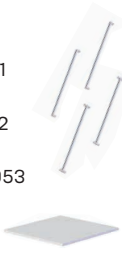

Poikkituet (mitat/mm)

- Perussarja valkoinen 450 – tuote 72055
- Perussarja hopea 450 – tuote 73055
- Täydennyssarja valkoinen 450 – tuote 72132
- Täydennyssarja hopea 450 – tuote 73132

Ylähyllä valkoinen (mitat/mm)

L450 x S535 x Pa16 – tuote 74001



450 mm

TELINE 550 STANDARD

Leveys 550, syvyys 535 mm



Telinepäädyt (mitat/mm)

- 4 kiskoa valkoinen S535 x K402 – tuote 72051
- 4 kiskoa hopea S535 x K402 – tuote 73051
- 7 kiskoa valkoinen S535 x K702 – tuote 72052
- 7 kiskoa hopea S535 x K702 – tuote 73052
- 10 kiskoa valkoinen S535 x K1002 – tuote 72053
- 10 kiskoa hopea S535 x K1002 – tuote 73053



Poikkituet (mitat/mm)

- Perussarja valkoinen 550 – tuote 72056
- Perussarja hopea 550 – tuote 73056
- Täydennyssarja valkoinen 550 – tuote 72133
- Täydennyssarja hopea 550 – tuote 73133

Ylähyllä valkoinen (mitat/mm)

L550 x S535 x Pa16 – tuote 74002



550 mm

VALMIIT TELINEET

Telinepäädyt ja ritiläkori helposti valmiina paketteina.



Aloituspakkaus, jossa teline ritiläkoreineen

Valkoinen L450 x S535 x K740 – tuote 72061
Hopea L450 x S535 x K740 – tuote 73061



Aloituspakkaus, jossa teline ritiläkoreineen

L550 x S535 x K740 – tuote 72093



Aloituspakkaus, jossa teline ritiläkoreineen

Valkoinen L450 x S535 x K1040 – tuote 72094

VALITSE SÄILYTYS- RATKAISUSI SISUSTEET

Kun tiedät, millaisen säilytysmuodon ja rungon tarvitset (yksittäisasennetun, seinään asennetun, erillisen tai nykyiseen vaatekomeroon asennettavan), on aika viimeistellä kokonaisuus. On sisusteiden valinnan aika.

Wide-säilytysratkaisumme fiksuilla, toimivilla ja laadukkailla tuotteilla annat säilytykselle yksilöllisen ilmeen.

SÄILYTYSTYYPIT



Yksittäisasennus



Seinäasennus



Erillinen



Nykyinen vaatekomero

SÄILYTYS | 50



ULOSVEDETTÄVÄT KEHYKSET JA LIUKULISTAT

On olemassa muutamanlaisia tuotteita, jotka sopivat seinään ja nykyiseen vaatekomeroon asennettaviin runkoihin. Niiden avulla voit valita mitkä tahansa valikoiman korit.



**Ulosvedettävä kehys – leveys 600
Seinäasennukseen**

Valkoinen L600 x S545 x K55 – tuote 72167

Hopea L600 x S545 x K55 – tuote 73167

*Sopivat säilytyskorit ovat
harmaassa sarakkeessa.*



**Ulosvedettävä kehys – leveys 450
Seinäasennukseen**

Valkoinen L450 x S443 x K55 – tuote 72152

Hopea L450 x S443 x K55 – tuote 73152

Sopivat säilytyskorit ovat sinisessä sarakkeessa (merkitty tekstillä Mini).



**Ulosvedettävä kehys – leveys 600
Seinäasennukseen**

L600 x S443 x K55 – tuote 72153

L600 x S443 x K55 – tuote 73153

Sopivat säilytyskorit ovat harmaassa sarakkeessa (ilman tekstiä Mini).



**Yleisliukulista Lisävaruste
nykyiseen vaatekomeroon**

Mini 450 – tuote 72028

550 – tuote 72027

Mini 450 – tuote 73028

550 – tuote 73027

Näitä tuotteita tarvitaan erilaisilla koreilla sisustamiseen.



SÄILYTYSKORIT

Yksi säilytysratkaisujen yleisimmistä sisusteista on kori. Eri korkeus-, leveys- ja syvyysmitat takaavat, että aina löytyy tarkoitukseesi sopiva kori.

Ritiläkori

Klassisin säilytyskorimallimme. Toimii joka tilanteessa.



Korkeus 3 kiskoa
(285 mm)



Korkeus 2 kiskoa
(185 mm)



Korkeus 1 kisko
(85 mm)

Meshkori

Tyylikäs kori, jonka tiheä metalliverkko lujittaa säilytysratkaisua.



Korkeus 3 kiskoa
(285 mm)

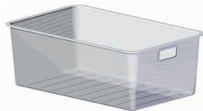

Korkeus 2 kiskoa
(185 mm)



Korkeus 1 kisko
(85 mm)

Kangaskori

Valmistettu kaksinkertaisesta kestävästä polyesteristä, joka on kaiken lisäksi pestävää.



Korkeus 2 kiskoa
(185 mm)



Korkeus 1 kisko
(85 mm)

Leveys 350 mm	
Mini	L327 x S527 valkoinen – tuote 72044
Mini	L327 x S427 valkoinen – tuote 72064
Mini	L327 x S527 hopea – tuote 73044
Mini	L327 x S427 hopea – tuote 73064
Mini	L327 x S527 valkoinen – tuote 72043
Mini	L327 x S427 valkoinen – tuote 72063
Mini	L327 x S527 hopea – tuote 73043
Mini	L327 x S427 hopea – tuote 73063
Mini	L327 x S527 valkoinen – tuote 72042
Mini	L327 x S427 valkoinen – tuote 72062
Mini	L327 x S527 hopea – tuote 73042
Mini	L327 x S427 hopea – tuote 73062
Mini	L327 x S527 valkoinen – tuote 72102
Mini	L327 x S527 hopea – tuote 73102
Mini	L327 x S527 valkoinen – tuote 72101
Mini	L327 x S527 hopea – tuote 73101
Mini	L327 x S527 valkoinen – tuote 72100
Mini	L327 x S527 hopea – tuote 73100

Leveys 450 mm	
Mini	L427 x S527 valkoinen – tuote 72047
Mini	L427 x S427 valkoinen – tuote 72067
Mini	L427 x S527 hopea – tuote 73047
Mini	L427 x S427 hopea – tuote 73067
Mini	L427 x S527 valkoinen – tuote 72046
Mini	L427 x S427 valkoinen – tuote 72066
Mini	L427 x S527 hopea – tuote 73046
Mini	L427 x S427 hopea – tuote 73066
Mini	L427 x S527 valkoinen – tuote 72045
Mini	L427 x S427 valkoinen – tuote 72065
Mini	L427 x S527 hopea – tuote 73045
Mini	L427 x S427 hopea – tuote 73065
Mini	L427 x S527 valkoinen – tuote 72105
Mini	L427 x S527 hopea – tuote 73105
Mini	L427 x S527 valkoinen – tuote 72104
Mini	L427 x S527 hopea – tuote 73104
Mini	L427 x S527 valkoinen – tuote 72103
Mini	L427 x S527 hopea – tuote 73103
Mini	L427 x S527 musta – tuote 72188
Mini	L427 x S527 musta – tuote 72187

Leveys 550 mm	
Mini	L527 x S527 valkoinen – tuote 72050
Mini	L527 x S527 hopea – tuote 73050
Mini	L527 x S527 valkoinen – tuote 72049
Mini	L527 x S527 hopea – tuote 73049
Mini	L527 x S527 valkoinen – tuote 72048
Mini	L527 x S527 hopea – tuote 73048
Mini	L527 x S527 valkoinen – tuote 72108
Mini	L527 x S527 hopea – tuote 73108
Mini	L527 x S527 valkoinen – tuote 72107
Mini	L527 x S527 hopea – tuote 73107
Mini	L527 x S527 valkoinen – tuote 72106
Mini	L527 x S527 hopea – tuote 73106
Mini	L527 x S527 musta – tuote 72196
Mini	L527 x S527 musta – tuote 72195



Erillinen asennus:

Osta lisäksi teline – värit ilmoittavat oikean koon

- Teline 350
- Teline 350 Mini
- Teline 450
- Teline 450 Mini
- Teline 550



Seinäasennus:

Osta lisäksi ulosvedettävä kehys – värit ilmoittavat koon

- Ulosvedettävä kehys 450
- Ulosvedettävä kehys 600



Nykyinen vaatekomero:

Osta lisäksi yleisliukulistat

Ritiläkörin ja telineen pysäytin

- 4-pack, valkoinen – tuote 72083
- 4-pack, musta – tuote 72082



SÄILYTYSHYLLYT

Tasaisilla pinnoilla on käytännöllinen ja kiistan asemaansa säilytysratkaisuisissa. Hyvä hyllytila on tärkeää tavaroiden pinottavuudelle, selkeydelle ja käytettävyydelle.

Ritilähylly

Ritilähyllyjämme on saatavana usean pituisina, mutta ne voidaan myös katkaista vaaditun pituisiksi.



Ritilähylly – syvyys 305
Mukautettu kannatin 305

Valkoinen L621 x S305 – tuote 72029
L916 x S305 – tuote 72030
L1226 x S305 – tuote 72031
L1816 x S305 – tuote 72032

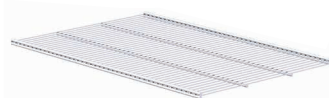

Ritilähylly – syvyys 405
Mukautettu kannatin 405

L621 x S405 – tuote 72163
L916 x S405 – tuote 72164
L1226 x S405 – tuote 72165
L1816 x S405 – tuote 72166



Ritilähylly – syvyys 494
Mukautettu kannatin 494

L621 x S494 – tuote 72130
L916 x S494 – tuote 72037
L1816 x S494 – tuote 72038

Ritilähyllyn kaksoiskoukku Ritilähyllyihin (2-pack)

L95 x S20 x K81 – tuote 72098 Hopea
L95 x S20 x K81 – tuote 73098



L621 x S305 – tuote 73029
L916 x S305 – tuote 73030
L1226 x S305 – tuote 73031
L1816 x S305 – tuote 73032

L621 x S405 – tuote 73163
L916 x S405 – tuote 73164
L1226 x S405 – tuote 73165
L1816 x S405 – tuote 73166

L916 x S494 – tuote 73037
L1816 x S494 – tuote 73038

Valkoiset hyllylevyt

Valkoisia hyllylevyjä on saatavana usean pituisina ja kannattimiimme sopivissa mitoissa.



Hyllylevy – syvyys 250
Valkoinen

L900 x S250 x Pa18 – tuote 74020
L1200 x S250 x Pa18 – tuote 74024
L1800 x S250 x Pa18 – tuote 74028



Hyllylevy – syvyys 300
Valkoinen

L900 x S300 x Pa18 – tuote 74021
L1200 x S300 x Pa18 – tuote 74025
L1800 x S300 x Pa18 – tuote 74029



Hyllylevy – syvyys 400
Valkoinen

L900 x S400 x Pa18 – tuote 74022
L1200 x S400 x Pa18 – tuote 74026
L1800 x S400 x Pa18 – tuote 74030



Hyllylevy – syvyys 500
Valkoinen

L900 x S500 x Pa18 – tuote 74023
L1200 x S500 x Pa18 – tuote 74027
L1800 x S500 x Pa18 – tuote 74031

Peltihylly

Peltihyllyissä on yksittäiskiinnike sarja-asennukseen, joten voit jatkaa asennusta samaan kiskoon.



Peltihylly – syvyys 300
Seinäasennukseen

Valkoinen L900 x S300 – tuote 72216



Kirjatuki peltihyllyyn
Myydään pareittain

Sisuste siivouskaappiin

Kätevä ratkaisu siivoustarvikkeiden säilytykseen. Siivouskaapin sisuste on saatavana valkoisena ja asennetaan kiinni seinään.

525 x 920 x 130 – tuote 72301

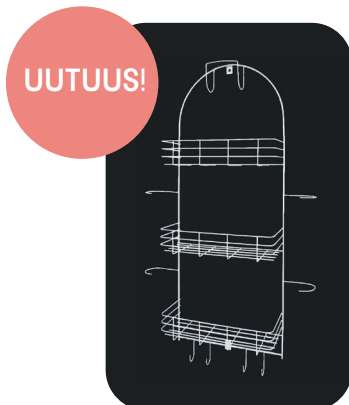

Mitä kuvakkeet tarkoittavat?



Yksittäisasennus



Erillinen



Seinäasennus

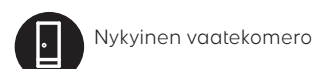

Nykyinen vaatekomero



Tutustu myös muihin
FSC®-sertifioituihin tuotteisiimme.

KANNATTIMET

Kannattimissa on kiinnikkeet ripustin- ja seinäkiskojen urille, ja ne ovat seinään asennettavan säilytysjärjestelmämme eniten käytettyjä lisävarusteita. Kannattimia on saatavana useissa eri mitoissa, joten ne sopivat monenlaisille hyllyille.

Ritilähyllyille

Kannattimet on meistetty ritilähyllyjen tukevaa kiinnitystä varten.

Lisäksi kannattimissa on urat vaatetangon pidikkeille (kategoriassa vaatetanko ja koukut).



Kannatin – syvyys 305

Mukautettu ritilähyllylle, syvyys 305

Valkoinen S305 – tuote 72145
Hoepa S305 – tuote 73145



Kannatin – syvyys 405

Mukautettu ritilähyllylle, syvyys 405

Valkoinen S405 – tuote 72146
Hoepa S405 – tuote 73146



Kannatin – syvyys 494

Mukautettu ritilähyllylle, syvyys 494

Valkoinen S494 – tuote 72147
Hoepa S494 – tuote 73147

NÄIN ASENNAT RITILÄHYLLYT



1 Taita ritilähyllyä painamalla keskikohtaa alas.

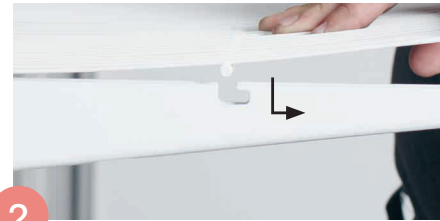

2 Vie hyllyn keskimmäiset ulokkeet kannattimen uriin. Kiinnitä hylly paikoilleen kannatin kerrallaan.

Perinteiset hyllynkannattimet

Kannattimia, jotka on tehty kannattelemaan säilytysratkaisusi hyllyjä. Syvyydestä 320 mm alkaen kannattimissa on urat vaatetangon pidikkeille (lisävaruste).



Malli	Hyllylevyn pienin/suurin syvyys	Värivalinta	tuote
Kannatin 120	120–150	valkoinen/hoepa	tuote 72001 / 73001
Kannatin 170	170–200	valkoinen/hoepa	tuote 72002 / 73002
Kannatin 220	220–250	valkoinen/hoepa	tuote 72003 / 73003
Kannatin 270	270–300	valkoinen/hoepa/musta	tuote 72004 / 73004 / 74202
Kannatin 315	300–315	valkoinen/hoepa	tuote 72154 / 73154
sis. vaatetangon pidikkeet			
Kannatin 320	320–350	valkoinen/hoepa	tuote 72006 / 73006
Kannatin 370	370–400	valkoinen/hoepa/musta	tuote 72007 / 73007 / 74203
Kannatin 420	420–450	valkoinen/hoepa	tuote 72008 / 73008
Kannatin 470	475–500	valkoinen/hoepa	tuote 72010 / 73010
Kannatin 500	500–530	valkoinen/hoepa	tuote 72011 / 73011
Kannatin 570 vahvistettu	570–600	valkoinen/hoepa	tuote 72013 / 73013
Kannatin 470–570 on tarkoitettu vain seinäasennukseen			



Vaatetangon pidike kannattimeen Asennetaan kannattimeen

Valkoinen – tuote 72212
Hoepa – tuote 73212

VAATE- JA JALKINESÄILYTYS

Eri asioita säilytetään eri tavoin. Tarjoamme laajan valikoiman, joka auttaa pitämään kodin järjestyksessä. Painopiste on vaatteissa ja jalkineissa, koska ne tuntuvat aina kaipaavan organisointia.

Housuripustin

Tiettyjä vaatteita on erityisen hyvä säilyttää rypistämättömällä tavalla.



Housuripustin – leveys 450
Seinäasennukseen

Valkoinen L450 x S367 x K60 – tuote 72117
Hopea L450 x S367 x K60 – tuote 73117



Housuripustin – leveys 600
Seinäasennukseen

L600 x S367 x K60 – tuote 72118
L600 x S367 x K60 – tuote 73118

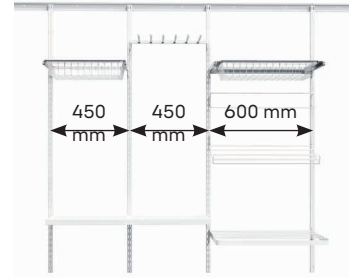

Kengille

Luo tilaa käteväällä kenkäsäilytyksellä.



Kenkähyllä – leveys 600 –
Yksittäis- ja seinäasennukseen

Valkoinen L600 x S296 x K56 – tuote 72220
Hopea L600 x S296 x K56 – tuote 73220



Korkokenkäteline – leveys 600
Yksittäis- ja seinäasennukseen

L600 x S183 x K92 – tuote 72110
L600 x S183 x K92 – tuote 73110

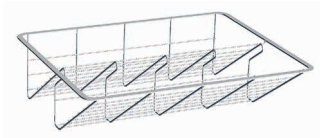

Kenkäkori – Ulosvedettävään kehukseen
600 tai telineeseen 450

L527 x S427 x K150 – tuote 72219
L527 x S427 x K150 – tuote 73219

Korit ja kuivausteline



Seinäkori – Yksittäis- ja
seinäasennukseen

Valkoinen L435 x S79 x K70 – tuote 72072
L435 x S104 x K70 – tuote 72073
L435 x S134 x K70 – tuote 72074
Hopea L435 x S79 x K70 – tuote 73072
L435 x S104 x K70 – tuote 73073
L435 x S134 x K70 – tuote 73074



Kuivausteline – leveys 600
Seinäasennukseen

L600 x S600 x K25 – tuote 72170
L600 x S600 x K25 – tuote 73170

Kypäräkoukku ja ripustinpidikkeet

Toiminnallista ja hyvännäköistä muotoilua, joka on iloa asetta esille kotiin.



Kypäräkoukku Hänga –
Yksittäis- ja seinäasennukseen

Valkoinen Ø 100 x S176 x K196 – tuote 72136
Hopea Ø 100 x S176 x K196 – tuote 73136
Musta Ø 100 x S176 x K196 – tuote 74205



Ripustinkannatin Styra –
Yksittäis- ja seinäasennukseen

L15 x K202 x S308 – tuote 72126
L15 x K202 x S308 – tuote 73126
L15 x K202 x S308 – tuote 74204



Ripustinlista Samla – Kattoon
tai hyllylevyn alle

30 x 20 x 280 – tuote 72127



VAATETANKO JA KOUKUT

Näillä tuotteilla ratkaiset riippuvien vaatteiden säilytyksen. Vaatetangon voi halutessaan katkaista.



Vaatekoukkulista

Valkoinen Leveys 600 – tuote 72168
Hopea Leveys 600 – tuote 73168



Keskikannatin katto/hyllylevy

Vaatetangolle

Kattokeskikannatin – tuote 72088
Kattokeskikannatin – tuote 73158



Kaksoiskoukku

Yksittäis- ja seinäasennukseen

L10 x S160 x K75 – tuote 72099
L10 x S160 x K75 – tuote 73099



Vaatetanko

Seinään / erillisen ratkaisun jatkeeksi

Valkoinen P905 – tuote 72090
P1905 – tuote 72091

Hopea P905 – tuote 73160
P1905 – tuote 73161



Päätytulppa vaatetankoon

Peitä avoimet päät (2-pack)

Päätytulppa – tuote 72092
Päätytulppa – tuote 73092



Vaatetangon kiinnike

Vaatetangolle (2-pack)

L19 x K43 – tuote 72087
L19 x K43 – tuote 73157



Vaatetangon pidike

Asennetaan kannattimeen

Valkoinen Vaatetangon pidike – tuote 72212
Hopea Vaatetangon pidike – tuote 73212

ASENNUS

Asennustyössä pienilläkin yksityiskohdilla on merkitystä.



Kannattimen ruuvisarja – 10 paria

Puuhyllyjen asennukseen
10-pack – tuote 72201



Hylllynasta 10-pack

Puuhyllyjen asennukseen
Valkoinen 10-pack – tuote 72202



Ruuvitulpat

Kipsiseinään asennukseen

1-kert. kipsi 4-pack – tuote 72203
2-kert. kipsi 4-pack – tuote 72204



Ruuvit tulppineen 10-pack

Seinäasennukseen

10-pack – tuote 72205



Liitinhelat ruuveineen

Puuhyllyjen asennukseen

Valkoinen 6-pack – tuote 72200
Hopea 6-pack – tuote 73200

ETEISSÄILYTYS

HEDDA

Aistikas muotoilu kohtaa toimivuuden

HEDDA on yksinkertainen, toimiva ja puhtaslinjainen seinään ripustettava eteissarja, johon kuuluu hattuhylly, naulakko ja kenkähylly. Materiaalina on valkoinen tai musta jauhemaalattu metalli.



Hattuhylly Hedda

Jauhemaalattu teräs, 78 × 35 × 20 cm

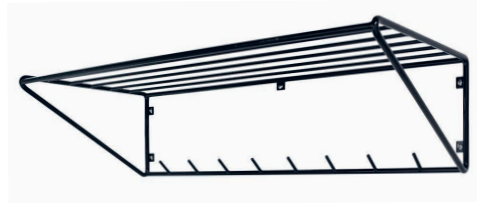

Musta
tuote 12704

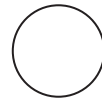

Valkoinen
tuote 12701

Naulakko Hedda

Jauhemaalattu teräs, 78 × 4,3 × 5,5 cm



Musta
tuote 12703

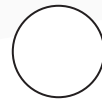

Valkoinen
tuote 12700

Kenkähylly Hedda

Jauhemaalattu teräs, 78 × 27 × 10,5 cm



Musta
tuote 12705



Valkoinen
tuote 12702

ETEISMATOT

FINNTURF – tehokas eteismatto vaativiin ulkotiloihin.

Kulutuksenkestävä ja tehokas kuramatto, jonka ansiosta suurimmat liat jäävät oven ulkopuolelle. Matto on valmistettu jäykistä, UV-kestävistä, kulutuksenkestävistä ja ympäristöystävällisistä polyeteeniharjaksista, jotka eivät katkea pakkasella. Pohjassa on liukuestekäsittely. Täyttää ruotsalaiset ympäristövaatimukset. Finnturf-mattoa saa sekä rullatavarana että valmiiksi mitoitettuna. Rullatavara on lasikuitulujitettua käyttöiän pidentämiseksi.

MITOITETTU L90 x P55 cm

METRITAVARA: 90 cm x 16 m

Finnturf-kuramaton ramppi-/päättölistat vähentävät kompastumisriskiä, ja niiden avulla irralliset matot saavat tukevat ja kestävät reunat.



Ramppilista Finnturf, muovi, 90 cm musta, tuote – D17025

Ramppilista Finnturf, muovi, 90 cm hopea, tuote – D17028

Ramppilista Finnturf, ruostumaton, 90 cm kulma, tuote – D17038

Ramppilista Finnturf, ruostumaton, 90 cm suora, tuote – D17039

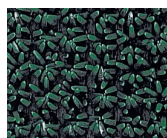

Vihreä
Metritavara tuote
D17001
Mitoitettu tuote 17061

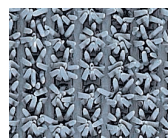

Harmaa
Metritavara tuote
D17002
Mitoitettu tuote 17062



Grafiitti
Mitoitettu tuote 17067



Musta
Metritavara tuote
D17012
Mitoitettu tuote 17068

TORINO – kulutuksenkestävä eteis- ja käytävämatto.

Torino on kulutuksenkestävä eteis- ja käytävämatto. Sopii loistavasti niin yksityisiin kuin julkisiin tiloihin. Valmistettu 100-prosenttisestä polypropyleenista, liukuestepohja.

Paino n. 1790 g/m². Nukan paino 500 g/m².

METRITAVARA: 100 cm x 20 m

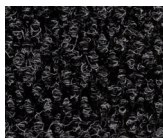

Antrasiitti
tuote D18231



Harmaa
tuote D18231

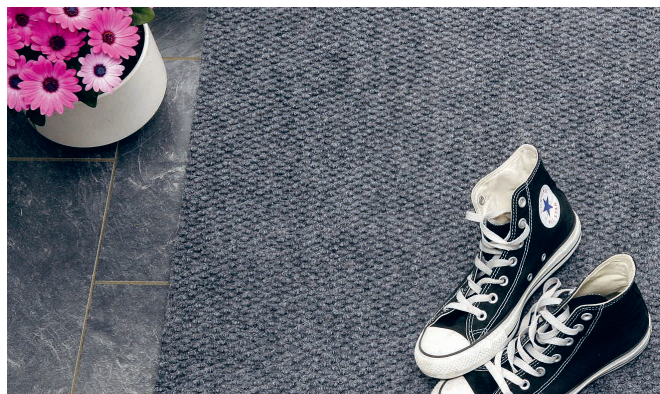

RIBB – laadukas klassikko!

Tyylikäs kynnyks- ja käytävämatto, joka sopii loistavasti niin yksityisiin kuin julkisiin tiloihin. Valmistettu 100-prosenttisestä polypropyleenista, liukuestepohja.

Paino n. 2 270 g/m². Nukan paino 640 g/m².

METRITAVARA: 100 cm x 30 m.

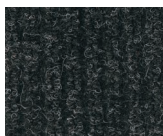

Antrasiitti
tuote 17618



Harmaa
tuote 17619

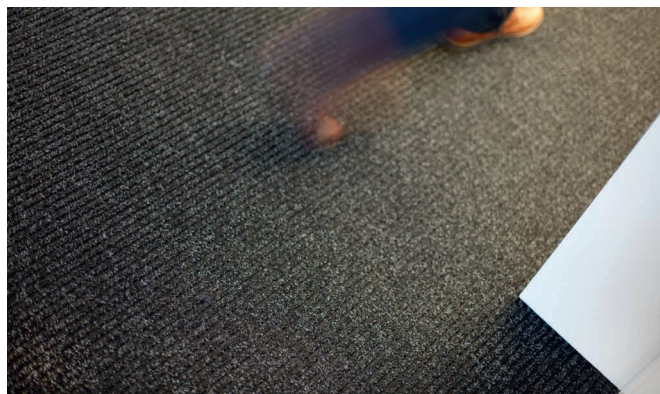

SISÄTILAT

Tarjoamme inspiraatiota ja vastaamme tarpeisiin harkituilla sisustusratkaisuilla – lattiasta kattoon. Meille on tärkeää toimivuus, muotoilu ja tyylien moninaisuus. Ilman, että se maksaa liikaa.

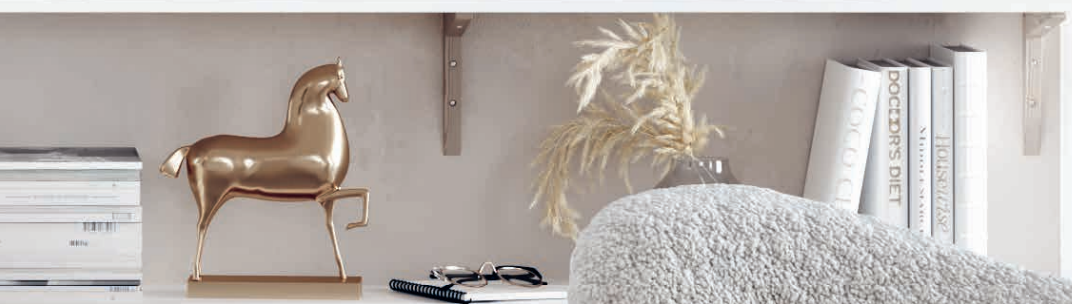
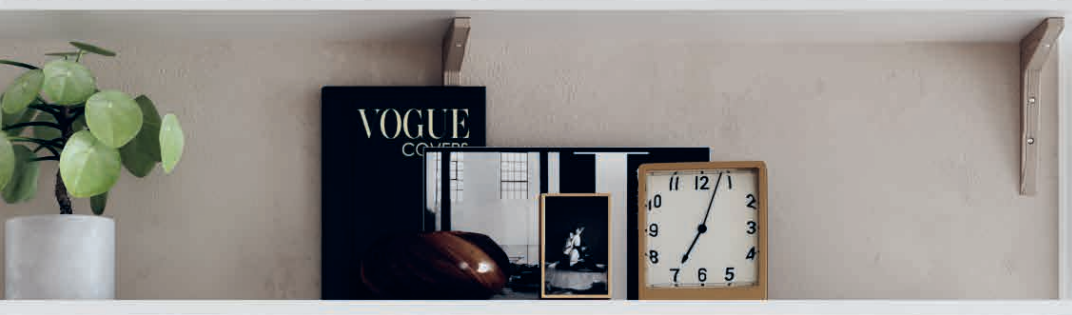

PATTERINSUOJAT IKKUNOIDEN SANKAREINA

Patterinsuojien avulla myös pattereista tulee mieluinen osa kodin sisustuksen kokonaisuutta. Ne luovat perustan, johon voit tukeutua myös muissa sisustusvalinnoissasi.

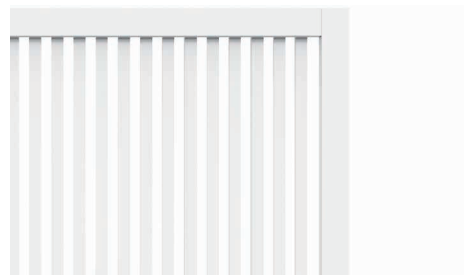

TÄYSIN TOIVEITASI VASTAAVA RATKAISU – KIINTEÄMITTAISENA TAI MITTOJEN MUKAAN TILATTUNA

Kun valitset patterinsuojamme, valitset samalla menetelmän, joka johtaa valmiiseen ratkaisuun. Vakiosarjojen mitoitus ja mahdollisuus sarja-asennukseen tarjoavat vaihtoehtoja monille. Kysyimpien sarjojen patterinsuojia ja ikkunalautoja voi tilata myös omilla mitoilla.



Patterinsuojien mittatilausta varten verkkosivustollamme lundbergs.com on tilauslomake kaikkine vaihtoehtoineen. Löydät sen kohdasta "Broschyre & Media". Täytä valintasi ja jätä lomake myymälääsi.

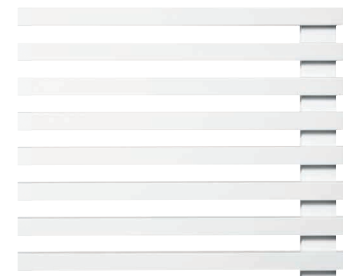

JOUSTAVAT JA YKSILÖLLISET VALINNAT

Patterinsuojien mallivalikoima tarjoaa tyylien moninaisuutta. Kun siihen lisätään lukuisat asennusmahdollisuudet, saat edellytykset luoda ikkunamiljöölle yksilöllisen ilmeen. Viimeiseksi valitset kokonaisuuden kruunuksi jonkin ikkunalaudoistamme.

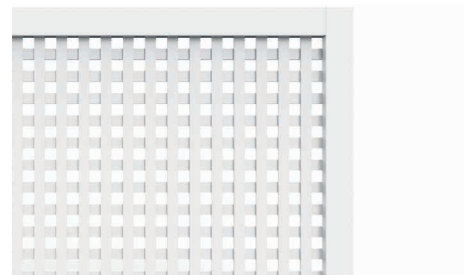

Vuosisadan vaihteen tyyliä korostaa korkea Royal Antique -paneeli, Klara-patterinsuoja ja Helen-ikkunalauta. Ikkunalauta Lars-kannattimien varassa.

Näppärä
asennus

Osoitteessa lundbergs.com
saat lisää ikkunamilljöinspiratiota.



PATTERINSUOJA YOKO

Täydellinen yhdistelmä aasialaista harmoniaa ja eleeetöntä skandinaavista muotoilua. Yokon avulla toteutat yksilöllistä tyyliäsi: patterinsuojan luonne vaikuttaa herkäältä tai näyttävältä riippuen sijoitus- ja asennustavasta. Puhdas ja pelkistetty olemus saa myös aikaan modernin ja eksklusiivisen tunteen.



Valkoiseksi
maalattu mdf

Valkoiseksi maalattu mdf NCS S0500-N, kiilto 35

L450 × K700	-	tuote 20560
L750 × K700	-	tuote 20561
L850 × K700	-	tuote 20562
L950 × K700	-	tuote 20563
L1050 × K700	-	tuote 20564
L1150 × K700	-	tuote 20565
L1250 × K700	-	tuote 20566
L1350 × K700	-	tuote 20567
L1450 × K700	-	tuote 20568
L1550 × K700	-	tuote 20569

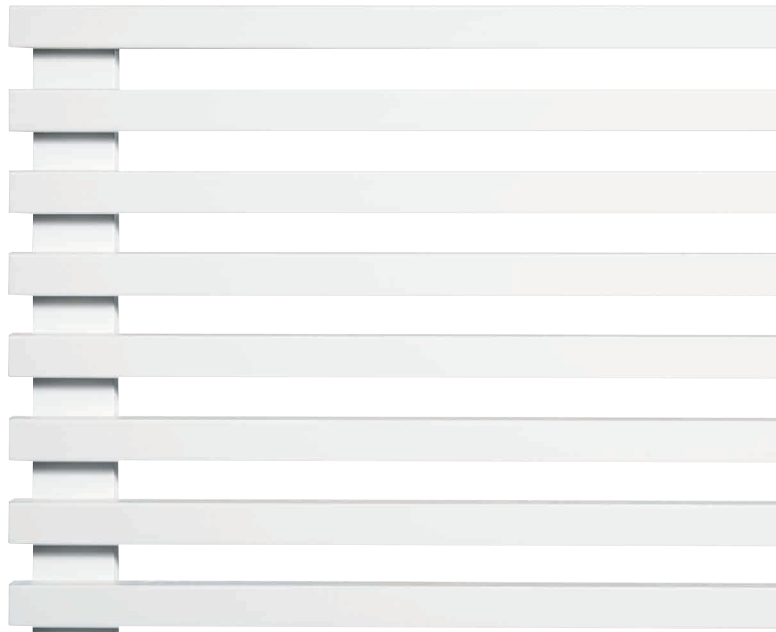

PATTERINSUOJA ELSA

Elsan suorat ja tyylipuhtaat skandinaaviset linjat luovat puhtauden ja selkeyden tunnetta. Täydellinen lisä modernisti ja klassisesti sisustettuun kotiin. Käytä sen linjoja vahvistamaan yksinkertaisuutta tai tuomaan vaihtelua sisustukseen.

Saatavana
mittatilauk-
sena



Valkoiseksi
maalattu mdf

Valkoiseksi maalattu mdf NCS S0500-N, kiilto 35

L450 × K700	-	tuote 20450	L1250 × K700	-	tuote 20456
L750 × K700	-	tuote 20451	L1350 × K700	-	tuote 20457
L850 × K700	-	tuote 20452	L1450 × K700	-	tuote 20458
L950 × K700	-	tuote 20453	L1550 × K700	-	tuote 20459
L1050 × K700	-	tuote 20454			
L1150 × K700	-	tuote 20455			

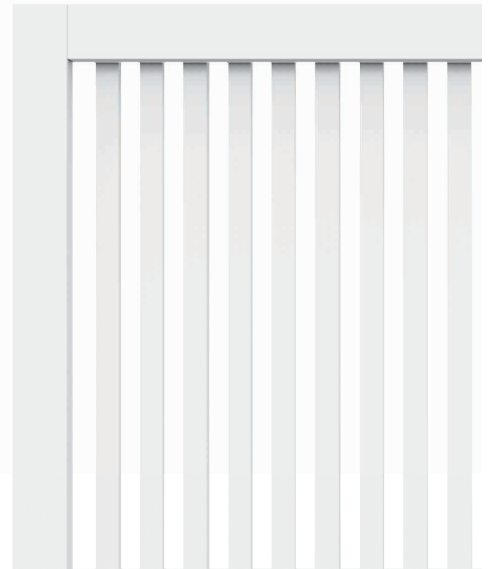



Yksinkertainen ja edullinen yöpöytä syntyy yhdistämällä kannattimiin liimapuulevyyn. Tässä on käytetty Lage-kannattimia, Klara-patterinsuojaa ja Helen-ikkunalautaa.

PATTERINSUOJA KLARA



Valkoiseksi
maalattu mdf

Klاران luoma valoisa ja hillitty kokonaisuus kohottaa kodin ilmettä. Klassisen valkoinen väri ja perinteiset linjat saavat Klaran sopimaan eri tyyliihin, kuten maalaisromanttiseen ja klassiseen tyyliin. Klaraa on saatavana kahden korkuisena.

Saatavana
mittatilauk-
sena

Korkeus 600 mm
– Valkoiseksi maalattu mdf
NCS S0500-N, kiilto 35

L442 x K600	-	tuote 20409
L760 x K600	-	tuote 20400
L860 x K600	-	tuote 20401
L960 x K600	-	tuote 20402
L1060 x K600	-	tuote 20403
L1160 x K600	-	tuote 20404
L1260 x K600	-	tuote 20405
L1360 x K600	-	tuote 20406
L1460 x K600	-	tuote 20407
L1560 x K600	-	tuote 20408

Korkeus 700 mm
– Valkoiseksi maalattu mdf
NCS S0500-N, kiilto 35

L442 x K700	-	tuote 20429
L760 x K700	-	tuote 20420
L860 x K700	-	tuote 20421
L960 x K700	-	tuote 20422
L1060 x K700	-	tuote 20423
L1160 x K700	-	tuote 20424
L1260 x K700	-	tuote 20425
L1360 x K700	-	tuote 20426
L1460 x K700	-	tuote 20427
L1560 x K700	-	tuote 20428

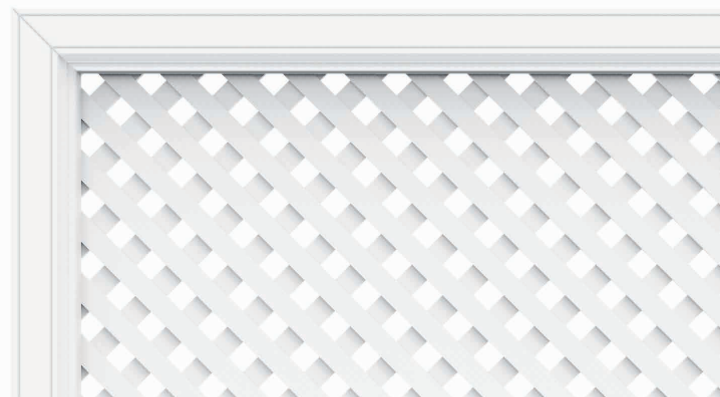



Valkoiseksi
maalattu mdf

Olivia yksityiskohdiltaan viimeistelty ja tyylikäs patterinsuoja. Sen sileät profiilit luovat kehykset kokonaisuudelle ja huokuvat laadukkuutta. Valitse itse, miltä haluat sen näyttävän – erilliseltä designhuonekalulta tai sisustuksen osalta.

Valkoiseksi maalattu mdf NCS S0500-N, kiilto 35

L450 × K700	-	tuote 20535	L1250 × K700	-	tuote 20541
L750 × K700	-	tuote 20536	L1350 × K700	-	tuote 20542
L850 × K700	-	tuote 20537	L1450 × K700	-	tuote 20543
L950 × K700	-	tuote 20538	L1550 × K700	-	tuote 20544
L1050 × K700	-	tuote 20539			
L1150 × K700	-	tuote 20540			

Saatavana
mittatilauk-
sena

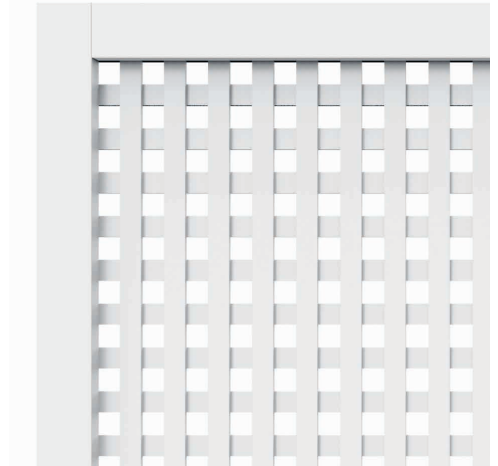



PATTERINSUOJEN 6 ASENNUSTAPAA

Eri asennustavat antavat joustavuutta ja lisäävät mahdollisuuksia. Jaloilla ja tukijaloilla (sarja-asennusta varten) voidaan myös kasvattaa leveyttä, jolloin mitoitus onnistuu mahdollisimman hyvin. Eri menetelmillä voidaan vaikuttaa myös korkeusmittaan. Kaikissa ratkaisuissa patterinsuoja voidaan helposti irrottaa siivouksen helpottamiseksi.



Irrallinen

Tass- tai Labb-jalkoja käytetään, kun patterinsuoja seisoo irrallisena lattialla.



Riippuva

Kit-asennussarjalla patterinsuoja voidaan kiinnittää riippumaan ikkunalaudan alle.



Päätypari

Sida-päätyparia käyttäen patterinsuojan voi kiinnittää seinään.



Jalkapari

Beda- ja Duo-jalkojen toimitus sisältää patterinsuojan asennuksessa tarvittavat välikkeet ja helat.



Päätypari ja jalkapari

Asenna patterinsuoja yhdistämällä Sida-päädyt ja Beda- tai Duo-jalat.



Sarja-asennus

Asenna useita patterinsuojia rinnakkain Ida- tai Solo-tukijaloilla tai Kit-asennussarjalla.

NÄIN VALITSET KIINTEÄMITTAISET PATERINSUOJAT



1

VALITSE MALLI

Valittavanasi on neljä eri mallia: Olivia, Elsa, Klara ja Yoko.

Helppo irrottaa
siivousta varten!

2

VALITSE ASENNUSTAPA

Irrallinen (ei koske Yokoa)
Riippuva
Päädyt

Jalat (ei koske Yokoa)
Päädyt ja jalat (ei koske Yokoa)
Sarja-asennus

TUOTTEET ERI ASENNUSTAPOJA VARTEN



PÄÄDYT

Päätypari Sida
valkoiseksi maalattu mdf
125 x 945 – tuote 20480
200 x 1050 – tuote 20479



IRRALLINEN

Patterinsuojan jalka
Tass, valkoiseksi maalattu
mdf
(korkeus 65 mm) – tuote
20133

Labb, valkoiseksi maalattu
mänty
(suurin korkeus 130 mm,
katkaistava) – tuote 20548



JALAT

Beda ja Ida – sileät, muodoltaan
hieman kaarevat tyylipuhtaat jalat.

Jalat, valkoiseksi maalattu mdf
Jalkapari Beda 945 x 50 – tuote 20545
Tukijalka Ida 945 x 50 – tuote 20546
Duo ja Solo – uritetut jalat, joissa on
klassista tyyliä edustavat päät.

Jalat valkoiseksi maalattu mdf
Jalkapari Duo 945 x 50 – tuote 20482
Tukijalka Solo 945 x 50 – tuote 20483

RIIPPUVA

3

OTA SELVÄÄ MITOISTA

Mittaa kyseessä oleva tila ja valitse sopivin yhdistelmä
mittaoppaamme avulla (alkaen sivulta 8).

LISÄVALINNAT JA LISÄVARUSTEET

4

Täydennä kokonaisuus ikkunalaudoilla (sivu 12) ja
kannattimilla (alkaen sivulta 15), jotka myydään
erikseen.

Lue lisää osoitteesta: www.lundbergs.com.

MALLI	PIENIN LEVEYS	SUURIN LEVEYS	KORKEUS
Olivia	450	1550	700
Elsa	450	1550	700
Klara	442	1560	600/700
Yoko	450	1550	0–700



Kit-asennussarja

Kaikki tarvittava
irralisen patterinsuojan
asennukseen – tuote
20484



Parannussarja

Valkoinen NCS S0500-N,
kiilto 35 – tuote 20189

Kokoa oma patterinsuoja



Sisustuslevy Garda ristiinliimattu
valkoiseksi maalattu mdf NCS
S0500-N, kiilto 35
1400 x 700 – tuote 20161

PATTERINSUOJIEN MITTAOPAS

Lähde liikkeelle ikkunalaudan leveydestä valitessasi patterinsuojan kokoa. Tässä esitetään yhdistelymahdollisuudet leveyksille 800–2 400 mm. Jos ikkunalaudan leveys on yli 1 600 mm, patterinsuojaus on sarja-asennettava kahtena tai useampana osana.

MITTAOPAS KLARA



Mitat/mm:

- Korkeudet 600 ja 700
- Kymmenen leveyttä: 442, 760, 860, 960, 1060, 1160, 1260, 1360, 1460, 1560.
- Päätty Sida 125 × 945, 200 × 1050
- Jalkapari Duo 50 × 945
- Tukijalka Solo 50 × 945

Klara voidaan asentaa riippumaan ilman jalvoja (Kit-asennussarja), Sida-päädyyillä, Duo-jaloilla ja/tai Solo-tukijalolla tai irrallisilla jaloilla.

MITTAOPAS OLIVIA & ELSA

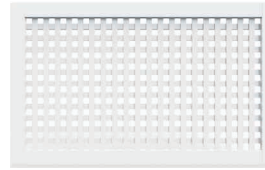

Mitat/mm:

- Korkeus 700
- Kymmenen leveyttä: 450, 750, 850, 950, 1050, 1150, 1250, 1350, 1450, 1550.
- Päätty Sida 125 × 945, 200 × 1050
- Jalkapari Beda 50 × 945
- Tukijalka Ida 50 × 945

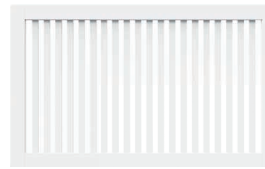

Olivia ja Elsa voidaan asentaa riippuvina ilman jalvoja (Kit-asennussarja) tai Sida-päädyyillä, Beda-jaloilla ja/tai Ida-tukijaloilla tai irrallisilla jaloilla.

KOMBINATIONSSALTERNATIV

Ikkunalaudan leveys	Patterinsuojan leveys ...			
	... ilman jalvoja*	... jalkaparin kanssa	... jalkaparin + tukijalan kanssa	... jalkaparin + 2 tukijalan kanssa
> 800	442			
800	760			
900	860	760		
1000	960	860		
1100	1060	960		
1200	1160	1060		
1300	1260	1160		
1400	1360	1260		
1500	1460	1360		
1600	1560	1460		
1700		1560	760 + 760	
1800			760 + 860	
1900			860 + 860	442 + 760 + 442
2000				442 + 860 + 442
2200				442 + 1060 + 442
2400				442 + 1260 + 442

* "Ilman jalvoja" tarkoittaa riippuvana, irrallisena tai päädyyillä varustettuna

YHDISTELMÄVAIHTOEHDOT

Ikkunalaudan leveys	Patterinsuojan leveys ...			
	... ilman jalvoja*	... jalkaparin kanssa	... jalkaparin + tukijalan kanssa	... jalkaparin + 2 tukijalan kanssa
> 800	450			
800	750			
900	850	750		
1000	950	850		
1100	1050	950		
1200	1150	1050		
1300	1250	1150		
1400	1350	1250		
1500	1450	1350		
1600	1550	1450		
1700		1550	750 + 750	
1800			750 + 850	
1900			850 + 850	450 + 750 + 450
2000				450 + 850 + 450
2200				450 + 1050 + 450
2400				450 + 1250 + 450

* "Ilman jalvoja" tarkoittaa riippuvana, irrallisena tai päädyyillä varustettuna



Katkaise itse haluamaasi korkeuteen

MITTAOPAS YOKO

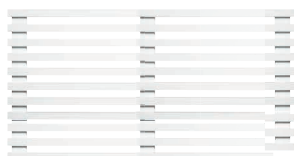

Yoko asennetaan riippuvaksi ilman jalcoja Kit-asennussarjalla tai Sida-päädylillä.

Mitat/mm

- Korkeus 700
- Kymmenen leveyttä: 450, 750, 850, 950, 1050, 1150, 1250, 1350, 1450, 1550.
- Päty Sida 125 x 945, 200 x 1050

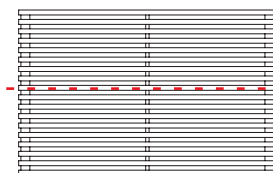

Yhdestä suojasta tulee kaksi, jos patterinsuojan tarvittava korkeus on alle 340 mm!



Sarja-asennus riippuville patterinsuojille tarkoitetulla Kit-asennussarjalla.

HYÖNTEISVERHOT IKKUNOIHIN JA OVIIN

Pidä hyönteiset ulkona tällä huomaamattomaan koteloon menevällä tiheällä hyönteisverholla. Ulos vedettäessä verho seuraa kehyksen uria ja kelautuu sisään kevyesti painamalla. Metalliosat ovat valkoiseksi maalattua alumiinia ja katkaistavissa omiin mittoihin.

Verho avautuu helposti varovasti painamalla ja kelautuu automaattisesti sisään. Tiheäsilmainen musta verkko on huomaamaton ja sileä, mikä tekee ilman läpäisevyydestä ja näkyvyydestä mahdollisimman hyviä. Sivuprofilien integroitujen harjasten ja säädettävien jousten ansiosta palautustoiminto on sulava ja pehmeä.

Ikkunoiden hyönteisverhoja saa neljässä eri koossa, ja ne voi asentaa sisäänpäin ja ulospäin avautuviin sekä kattoikkunoihin. Sisäänpäin avautuviin ikkunoihin verhot asennetaan ulkopuoliseen karmiin. Jos ikkuna avautuu ulospäin, suosittelemme asennusta karmin sisäsyryään.

Ovimallit voidaan asentaa oikea- tai vasenkätisiksi, ja parioviin käytetään kahta hyönteisverhoa.



Tee se
itse -ratkaisu!

ROLLO IKKUNAAN

K1550 x L730	– tuote 40060
K1550 x L880	– tuote 40061
K1550 x L1230	– tuote 40062
K1550 x L1530	– tuote 40063

Kehyksen mitat
Sivuprofiili L x S 25 x 17 mm
Kotelo: K x S 49 x 49 mm
Kehyksen materiaali
Valkoiseksi maalattu alumiini
Verkko
Musta, sileä
Silmukkakoko 1 x 1 mm
Polypropyleeni/lasikuitu

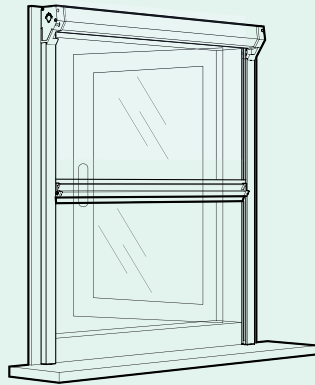

ROLLO OVEEN

K2050 x L1100	– tuote 40065
K2150 x L1100	– tuote 40066

Kehyksen mitat
Ylä- ja alaprofiili
L x S 25 x 17 mm
Kotelo: K x S 49 x 49 mm

Kehyksen materiaali
Valkoiseksi maalattu alumiini

Verkko
Musta, sileä
Silmukkakoko 1 x 1 mm
Polypropyleeni/lasikuitu



Täydelliset asennusohjeet ja ohjevideon löydät
lundbergs.com-sivustolta.

MITTAOPAS ROLLO

Mittaa ja valitse hyönteisverhon oikea koko!
Hyönteisverhon voi katkaista oikean kokoiseksi,
mutta ikkunassa leveyden on oltava vähintään 480 mm.

MITAT HYÖNTEISVERHO IKKUNAAN

Tuotteen mitat (mm)	Sopiva karmin mitta – asennus karmin sisäsyryään		Sopiva karmin mitta – asennus karmin päälle	
	Leveys	Korkeus	Leveys	Korkeus
L x K				
730 x 1550	480–730	200–1550	430–670	200–1500
880 x 1550	480–880		430–830	
1230 x 1550	480–1230		430–1180	
1530 x 1550	480–1530		430–1480	

MITAT HYÖNTEISVERHO OVEEN

Tuotteen mitat (mm)	Sopiva karmin mitta – asennus karmin sisäsyryään		Sopiva karmin mitta – asennus karmin päälle	
	Leveys	Korkeus*	Leveys	Korkeus*
L x K				
1100 x 2150	1100	2150	1040	2100
1100 x 2050	1100	2050	1040	2000

* Suurin korkeus, katkaistavissa sopivaan korkeuteen



KORISTEIKKUNAT

Pyöreät koristeikkunat ovat merkityksekkäistä yksityiskohtia. Ne erottuvat sileitä ja neutraaleja ovipeilejä vasten ja päästävät valoa sisään. Koristeikkunassa on kirkas lasi, mutta mukana tulevalla muovikelmulla voit tehdä siitä huurrettun.



Ovi-ikkuna Orust

Hopeanvärinen MDF ja kirkas/huurrettu lasi, sopii 40 mm:n sisäoviin.

Ø 230 – tuote 18041
Ø 330 – tuote 18043



Ovi-ikkuna Orust

Valkoiseksi maalattu MDF ja kirkas/huurrettu lasi, sopii 40 mm:n sisäoviin.

Ø 230 – tuote 18040
Ø 330 – tuote 18042





MODERNIT JA KLASSISET IKKUNALAUDAT

Meillä on laaja valikoima ikkunalaudoja. Malleihin kuuluu sekä klassisia että modernimpia vaihtoehtoja, ja väreistä on tarjolla valkoiseksi tai mustaksi maalattu mdf, valkoiseksi maalattu mänty sekä käsittelemätön mänty.

Kutsumme tuotteita ikkunalaudoiksi, mutta niitä voi hyödyntää muuallakin kuin ikkunoissa. Moni malli sopii loistavasti hyllyksi. Ikkunalaudat asennetaan kannattimillamme tai yhdessä patterinsuojiamme kanssa.



IKKUNALAUTA EBBA

Tyylikäs Ebba sopii niin klassisiin kuin moderneihin ympäristöihin. Toisella pitkällä sivulla ja molemmilla lyhyillä sivuilla on erottuva profiili, ja ikkunalauta on käännettävä.



Valkoiseksi maalattu mdf

Pituus 600	– tuote 21606	Pituus 1500	– tuote 21615
Pituus 800	– tuote 2160	Pituus 1600	– tuote 21616
Pituus 900	– tuote 21609	Pituus 1700	– tuote 21617
Pituus 1000	– tuote 21610	Pituus 1800	– tuote 21618
Pituus 1100	– tuote 21611	Pituus 1900	– tuote 21619
Pituus 1200	– tuote 21612	Pituus 2000	– tuote 21620
Pituus 1300	– tuote 21613	Pituus 2200	– tuote 21622
Pituus 1400	– tuote 21614	Pituus 2400	– tuote 21624



NCS S0500-N,
kiilto 35



IKKUNALAUTA HELEN



Valkoiman klassisen tyylinen konkari. Toinen pitkä sivu ja lyhyet sivut on muotoon jyrstetty, ja ikkunalauta on käännettävä. Valkoinen Helen on saatavana myös syvempänä versiona.

Käännettäviä
ikkunalautoja!

Valkoiseksi maalattu mdf (S160)

Pituus 600	- tuote 10306
Pituus 800	- tuote 10308
Pituus 900	- tuote 10309
Pituus 1000	- tuote 10310
Pituus 1100	- tuote 10311
Pituus 1200	- tuote 10312
Pituus 1300	- tuote 10313
Pituus 1400	- tuote 10314
Pituus 1500	- tuote 10315
Pituus 1600	- tuote 10316
Pituus 1700	- tuote 10317
Pituus 1800	- tuote 10318

Pituus 1900	- tuote 10319
Pituus 2000	- tuote 10320
Pituus 2200	- tuote 10322
Pituus 2400	- tuote 10324

Valkoiseksi maalattu mdf (S250)

Pituus 1000	- tuote 21710
Pituus 1100	- tuote 21711
Pituus 1200	- tuote 21712
Pituus 1300	- tuote 21713
Pituus 1400	- tuote 21714
Pituus 1500	- tuote 21715
Pituus 1600	- tuote 21716

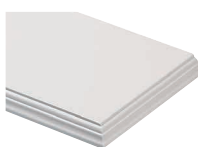

NCS S0500-N,
kiilto 35

Käsittelemätön massiivimänty (S160)

Pituus 800	- tuote 10208
Pituus 1000	- tuote 10210
Pituus 1200	- tuote 10212
Pituus 1300	- tuote 10213
Pituus 1400	- tuote 10214

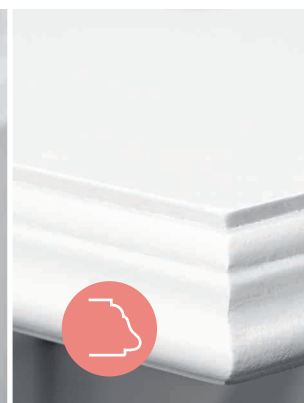

IKKUNALAUTA LINDA

Klassista tyyliä edustava ikkunalauta, jonka lyhyet sivut ja toinen pitkä sivu on jyrstetty muotoon. Urat, jotka päästävät patterin lämmön läpi. Käännettävä halutessa.



Valkoiseksi maalattu mdf FSC

Pituus 800	- tuote 21508
Pituus 900	- tuote 21509
Pituus 1000	- tuote 21510
Pituus 1100	- tuote 21511
Pituus 1200	- tuote 21512
Pituus 1300	- tuote 21513
Pituus 1400	- tuote 21514
Pituus 1500	- tuote 21515

Pituus 1600	- tuote 21516
Pituus 1700	- tuote 21517
Pituus 1800	- tuote 21518
Pituus 1900	- tuote 21519
Pituus 2000	- tuote 21520
Pituus 2200	- tuote 21522
Pituus 2400	- tuote 21524



NCS S0500-N,
kiilto 35



IKKUNALAUTA NOVA

Järeän näyttävä Nova-ikkunalauta luo modernin, kestävän ja jyrkän vaikutelman. Mittojensa ansiosta Nova toimii loistavasti myös hyllynä.

Valkoiseksi maalattu mdf

Pituus 1000	– tuote 10510
Pituus 1100	– tuote 10511
Pituus 1200	– tuote 10512
Pituus 1300	– tuote 10513
Pituus 1400	– tuote 10514
Pituus 1500	– tuote 10515
Pituus 1600	– tuote 10516



NCS S0500-N,
kiilto 35



IKKUNALAUTA WILMA

Muotoilultaan selkeälinjainen Wilma on valmistettu mäntyisestä liimapuulevystä ja sopii yhdistettäväksi Yoko-patterinsuojaan. Patterin lämpö pääsee kulkemaan ikkunalaudassa olevien säleiden välistä.

Valkoiseksi maalattu massiivimänty

Pituus 750	– tuote 20807
Pituus 850	– tuote 20808
Pituus 950	– tuote 20809
Pituus 1050	– tuote 20810
Pituus 1150	– tuote 20811
Pituus 1250	– tuote 20812
Pituus 1350	– tuote 20813
Pituus 1450	– tuote 20814
Pituus 1550	– tuote 20815



NCS S0500-N,
kiilto 35



IKKUNALAUTA VERA

Pitkän sivun ja lyhyiden sivujen pehmeästi pyöristetty yläreuna antaa Veralle tyylipuhtaan ilmeen. Tämä malli voi olla valintasi, kun tarvitset syväköä ikkunalautaa.



NCS S0500-N,
kiilto 35

VALKOISEKSI MAALATTU MDF

Pituus 800	– tuote 10408	Pituus 1300	– tuote 10413
Pituus 900	– tuote 10409	Pituus 1400	– tuote 10414
Pituus 1000	– tuote 10410	Pituus 1500	– tuote 10415
Pituus 1100	– tuote 10411	Pituus 1600	– tuote 10416
Pituus 1200	– tuote 10412	Pituus 1800	– tuote 10418

HYLLYJEN JA IKKUNALAUTOJEN KANNATTIMET

Kannatin Sten

Valkoinen metalli



S120 x Pa36 – tuote 12249

Kannatin Stellan

Valkoinen metalli



S120 x Pa36 – tuote 12250

Kannatin Sture

Valkoinen metalli



S120 x Pa36 – tuote 12252

Kannatin Jack

Valkoiseksi maalattu mänty



S150 x Pa20 x K150 – tuote 12206

KANNATIN LARS

VALKOISEKSI MAALATTU MÄNTY
(NCS S0500-N) – lovet
vuorilautoille



S150 x Pa20 x K150 – tuote 12223
S180 x Pa20 x K180 – tuote 12224

Kannatin SIGVARD

Valkoinen metalli



S150 x Pa30 x K140 – tuote 12251
S170 x Pa25 x K180 – tuote 12244

Kannattimien ja hyllylevyjien avulla luot tyylikästä ja käytännöllistä säilytystä. Esimerkiksi Lage-kannattimet yhdistettyinä Ebba-ikkunalautoihin.



HYLLYJEN KANNATTIMET

SISÄTILAT | 76

Meillä on kannattimia moniin käyttötarkoituksiin, esimerkiksi ikkunalautojen asennukseen, hyllyjen kiinnittämiseen, valaisimien ripustamiseen tai omiin näppäriin ratkaisuihisi. Kannattimemme on jaettu kolmeen luokkaan:



PUUKANNATTIMET

Puukannatinvalikoimamme sisältää sekä ikkunalautoille että hyllyille tarkoitettuja malleja. Tyyliä on monenlaisia, ja löydät sekä moderneja että klassisia vaihtoehtoja.



METALLIKANNATTIMET

Metallikannattimissamme on ennen kaikkea toiminnallista vaihtelua. Malleja on niin siroja kuin omaleimaisia ja vankkojakin.

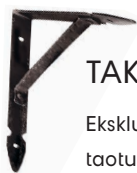

TAKORAUTAKANNATTIMET

Eksklusiiviset, käsityömaisesti taotut kannattimemme on käsitelty pellavaöljyllä. Tyyli on juuri niin rustiikkinen kuin voi odottaa.



TRENDIKÄS JACK

Jack-kannatin on myydyin ikkunalautakannattimemme ja sopii kauniisti yhteen esimerkiksi Helen-ikkunalautamme kanssa.

PUUKANNATTIMET



Kannatin Lage
Valkoiseksi maalattu mänty
(TX 200 01 valkoinen pohja, kiilto 40)

UUTUUS!



S150 x Pa20 x K150 – tuote 12352
S180 x Pa20 x K180 – tuote 12351
S250 x Pa20 x K250 – tuote 12350

Kannatin Lage
Ruskeaksi laseerattu
(ST711-519 Akzo Nobel Tintex)

UUTUUS!



S150 x Pa20 x K150 – tuote 12355
S180 x Pa20 x K180 – tuote 12354
S250 x Pa20 x K250 – tuote 12353

Kannatin Lage
Harmaaksi laseerattu
(ST711-519 Akzo Nobel Tintex)

UUTUUS!



S150 x Pa20 x K150 – tuote 12358
S180 x Pa20 x K180 – tuote 12357
S250 x Pa20 x K250 – tuote 12356

Kannatin Anders
Valkoiseksi maalattu mänty
(NCS S0500-N)



S150 x Pa20 x K150 – tuote 12271
S180 x Pa20 x K180 – tuote 12272
S240 x Pa20 x K240 – tuote 12273

Kannatin Anders
Käsittelemätön mänty



S150 x Pa20 x K150 – tuote 12171
S180 x Pa20 x K180 – tuote 12172
S240 x Pa20 x K240 – tuote 12173

Kannatin Erik
Käsittelemätön tammi



S150 x Pa20 x K150 – tuote 12153
S180 x Pa20 x K180 – tuote 12154
S240 x Pa20 x K240 – tuote 12155

Kannatin Viktor
Valkoiseksi maalattu mänty
(NCS S0500-N)



S145 x Pa20 x K160 – tuote 12198
S180 x Pa20 x K200 – tuote 12199

Kannatin Tomas
Valkoiseksi maalattu mänty
(NCS S0500-N)



S150 x Pa20 x K150 – tuote 12228
S180 x Pa20 x K180 – tuote 12229
S240 x Pa20 x K240 – tuote 12230

Kannatin Fredrik
Valkoiseksi maalattu mänty (NCS S0500-N) ja käsittelemätön mänty



(V) S150 x Pa20 x K170 – tuote 12221
(V) S195 x Pa20 x K210 – tuote 12222
(M) S150 x Pa20 x K170 – tuote 12121
(M) S195 x Pa20 x K210 – tuote 12122

Kannatin Tomas
Käsittelemätön mänty



S150 x Pa20 x K150 – tuote 12128
S180 x Pa20 x K180 – tuote 12129
S240 x Pa20 x K240 – tuote 12130

Kannatin Erik
Valkoiseksi maalattu mänty
(NCS S0500-N)



S150 x Pa20 x K150 – tuote 12110
S180 x Pa20 x K180 – tuote 12111
S240 x Pa20 x K240 – tuote 12112

* Sopii myös ikkunalaudan kannattimeksi

KANNATTIMET PUUSTA JA METALLISTA

Enar-kannatin ja Ebba-ikkunalauta
sopivat hyvin yhteen Easywall Hugon kanssa.



**KANNATINSARJA
CARL**

Kannatin Carl
Valkoiseksi maalattu mänty (NCS
S0500-N, kiilto 35)



S140 x Pa30 x K200 – tuote 12213
S180 x Pa30 x K265 – tuote 12214
S250 x Pa40 x K350 – tuote 12215

Kannatin Carl
Käsittelemätön tammi



S140 x Pa30 x K200 – tuote 12150
S180 x Pa30 x K265 – tuote 12152

Kannatin Tvilling Carl
Valkoiseksi maalattu mänty (NCS
S0500-N, kiilto 35) / käsittelemätön mänty



(Valkoinen) S250 x Pa40 x K760 – tuote 12145
(Mänty) S250 x Pa40 x K760 – tuote 12144

Kannatin Carl
Valkoiseksi maalattu metalli
(NCS S0500-N, kiilto 35)



S180 x Pa30 x K265 – tuote 12139
S250 x Pa30 x K350 – tuote 12140

Kannatin Carl
Käsittelemätön mänty



S140 x Pa30 x K200 – tuote 12141
S180 x Pa30 x K265 – tuote 12142
S250 x Pa40 x K350 – tuote 12143

Kannatin Carl
Käsittelemätön tammi



S140 x Pa30 x K200 – tuote 12147
S180 x Pa30 x K265 – tuote 12148
S250 x Pa40 x K350 – tuote 12149

Kannatin Carl



S180 x Pa30 x K265 – tuote 12276
S250 x Pa30 x K350 – tuote 12277

Kannatin Carl
Hopeanvärinen metalli



S180 x Pa30 x K265 – tuote 12274
S250 x Pa30 x K350 – tuote 12275

TAKORAUTA- JA METALLIKANNATTIMET



Kannatin Louise
Taottu



S140 x Pa20 x K160 – tuote 12286
S180 x Pa20 x K200 – tuote 12287
S280 x Pa20 x K300 – tuote 12288

Kannatin Lucia
Taottu



S150 x Pa30 x K150 – tuote 12283
S180 x Pa30 x K180 – tuote 12284
S240 x Pa30 x K240 – tuote 12285

Kannatin Lisa
Taottu



S125 x Pa20 x K150 – tuote 12280
S150 x Pa20 x K180 – tuote 12281
S180 x Pa20 x K216 – tuote 12282

Kannatin Enar

Valkoiseksi maalattu alumiini
(NCS S0500-N, kiilto 35)



S100 x Pa25 x K200 – tuote 12343
S125 x Pa25 x K250 – tuote 12344
S2150 x 25 x K300 – tuote 12345

Kannatin Roy

Valkoiseksi maalattu metalli
(RAL 9016 kiiltoaste 90)



S128 x Pa30 x K180 – tuote 12349
S170 x Pa30 x K240 – tuote 12348

Kannatin Roy

Musta jauhemaalattu metalli
(RAL 9005 kiiltoaste 0)



S128 x Pa30 x K180 – tuote 12347
S170 x Pa30 x K240 – tuote 12346

Kannatin Samuel

Valkoinen metalli



*S125 x Pa22 x K150 – tuote 12309
*S150 x Pa22 x K200 – tuote 12310
S200 x Pa22 x K250 – tuote 12311

Kannatin Sylvester
Galvanoitu metalli



S300 x Pa30 x K250 – tuote 12291
S300 x Pa30 x K300 – tuote 12294
S300 x Pa30 x K400 – tuote 12295
S300 x Pa30 x K550 – tuote 12296

Kannatin Simon
Valkoinen metalli



S125 x Pa30 x K150 – tuote 12300
S150 x Pa30 x K200 – tuote 12301
S200 x Pa30 x K250 – tuote 12302

Kannatin Stefan
Valkoinen metalli



S300 x Pa30 x K300 – tuote 12255
S300 x Pa30 x K400 – tuote 12256
S300 x Pa30 x K500 – tuote 12258
S500 x Pa30 x K500 – tuote 12259

Kannatin Tom
Mukautettu naulakolle
Valkoinen metalli



S330 x Pa20 x K345 – tuote 12312
(27 mm:n pyöreälle rimalle)

Kannatin Sigvard
Valkoinen metalli



S150 x Pa36 x K140 – tuote 12251
S180 x Pa36 x K170 – tuote 12244

Kannatin Sixten

Valkoiseksi maalattu metalli
(NCS S0500-N, kiilto 35)



S75 x Pa32 x K100 – tuote 12231
S100 x Pa34 x K125 – tuote 12232
S125 x Pa35 x K150 – tuote 12233
S150 x Pa41 x K200 – tuote 12234
S200 x Pa42 x K250 – tuote 12235
S250 x Pa45 x K300 – tuote 12236
S300 x Pa48 x K350 – tuote 12237

Kannatin Sixten

Titaanivärinen metalli



S75 x Pa32 x K100 – tuote 12320
S100 x Pa34 x K125 – tuote 12321
S125 x Pa35 x K150 – tuote 12322
S150 x Pa41 x K200 – tuote 12323
S200 x Pa42 x K250 – tuote 12324
S250 x Pa45 x K300 – tuote 12325
S300 x Pa48 x K350 – tuote 12326

* Sopii myös ikkunalaudan
kannattimeksi



TEE SEINISTÄ JA KATOSTA OSA SISUSTUSTA

Seinillä ja katolla on paljon muutakin annettavaa kuin tapetit ja väri. Näe mahdollisuudet ja valitse omasi valikoimamme paneeleista, holvikaarista, kattolistoista ja eteisseinän täydennyksistä.

STUKKOKORISTEET NYKYTEKNIIKALLA

Antiikin ajan sisustusniksit, jotka saivat uuden elämän barokin ja renessanssin aikakausilla, toimivat erinomaisesti nykyäänkin. Kipsisten stukkokoristeiden sijasta käytetään huomattavasti helppokäyttöisempiä materiaaleja. Inspiroidu kattoruusukkeiden ja kattolistojen tyylistä ja ota ne osaksi kotisi sisustusta.

MONIA ERITYYLIISIÄ PANEELEITA

Paneelit ovat klassinen seinien verhoilukeino. Vuosien varrella trendit ja tyylit ovat vaihdelleet. Nykyyksissä näkee niin peittävää kokopaneelia ja peilillistä puolipaneelia kuin klassista helmipaneeliäkin.

EASY WALL -SEINÄPANEELIT

- Nopea ja helppo asennus
- Rustiikkinen, luonnollinen ilme
- Ainutlaatuinen ja moderni muotoilu
- Vaihtoehto seinän tapetoinnille tai maalaukselle



LIAM-SEINÄPANEELI

Kolmiulotteiselta vaikuttava puupaneeli, joka saa aikaan uniikin ja eksklusiivisen ilmeen. Upea vaihtoehto tapetille tai seinän maalaamiselle!

LIAM-paneeli kiinnittyy helposti seinään nopeasti tarttuvalla asennusliimalla. Esimerkki: SOUDAL – FIX ALL TURBO tuote 80831

LIAM 3D-vaikutelma

Kolmiulotteinen vaikutelma
4-pack, 0,96 m²
1200 x 200 x 11 mm.

LIAM Tammi tuote 19683



LIAM Ruskea tuote 19684

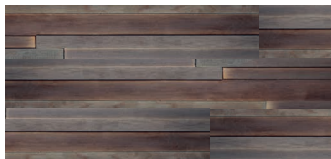

ITSEKIINNITTYVÄT HUGO JA NOAH

Luo tyylikäs tehosteseinä, joka päästää sisustuksen oikeuksiinsa.

Easy wall muodostuu aidoista puulamelleista. HUGO ja NOAH kiinnitetään helposti ja nopeasti seinään kaksipuolisella vaahoteipillä.

NOAH Saharakenne

Puupinta, jossa on näkyvä saharakenne
10-pack, 1,51 m²
1180 x 128 x 4,5 mm.

NOAH Rustiikki tuote 19700

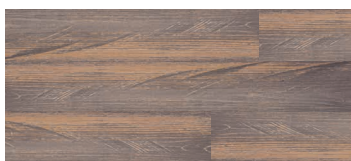

NOAH Musta tuote 19693

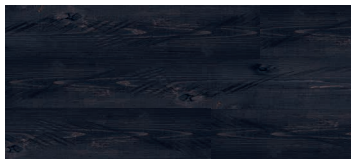

NOAH Tummanharmaa tuote 19692

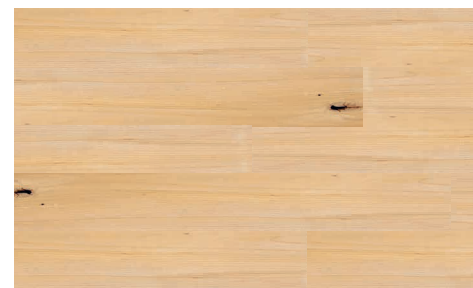
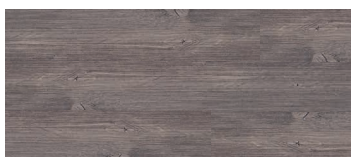

HUGO Käsittämätön tuote 19695
10-pack, 1,51 m²
1180 x 128 x 4,5 mm.

HUGO Sileä rakenne

Sileä puupinta, luonnollista puuta.
10-pack, 1,51 m²
1180 x 128 x 4,5 mm.

HUGO Vaaleanharmaa tuote 19690



HUGO Valkoinen tuote 19691



HUGO Kastanja tuote 19694

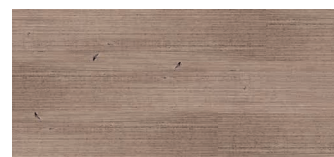

KATTO- JA SEINÄPANEELI ALMA

Kaikki levyt on pintakäsitelty huolellisesti, jolloin on saatu aikaan siveitimellä maalatulta vaikuttava pinta. Päälimmäisenä on suojaava ja kestävä UV-lakka. Alma-paneelit on Joutsenmerkitty vastuullisen yhteiskunnan sekä terveyden ja ympäristön hyväksi.

VALMIIKSI MAALATTU PANEELI

Alman asennus on helppoa. Se ei vaadi tasoitusta, oksankohtien lakkausta eikä maalausta. Myös Alman ponttiliitokset on maalattu, ettei materiaalin eläminen toisi esiin tummia reunoja. Jälkikäsittelyä ei tarvita, mutta halutessasi voit maalata paneelit suoraan akryylimaalilla.

SEINÄPANEELI – MAALATTU MDF-PANEELILEVY

Almaa on saatavana 6 ja 11 mm:n paksuisena. Ohuempaa varianttia käytetään nykyiseen seinään kiinnitettävänä remonttilevynä ja 11 mm:n paneelin voi paitsi asentaa entiseen seinään, myös naulata suoraan seinän pystytukiin (k/k 600). Levyjen pitkien sivujen naaraspontit mahdollistavat huomaamattoman asennuksen.



Tuotteen saama rakennustarvikkeiden hiukkaspäästöjen korkein luokitus takaa, että terveydelle haitallisten hiukkasten päästöt ovat äärimmäisen pienet. Hyväksi sinulle ja ympäristölle.



Alma-paneelit on Joutsenmerkitty vastuullisen yhteiskunnan sekä terveyden ja ympäristön hyväksi.

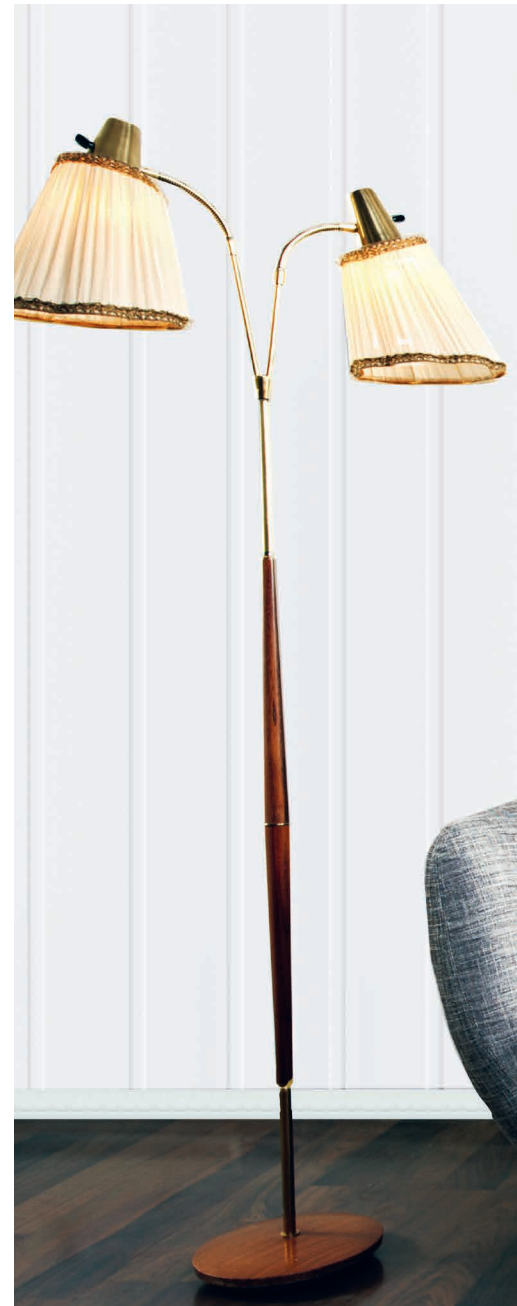

Seinäpaneeli Viistepontti

Paksuudet
6 ja 11 mm

Peittävä mitta
600 mm. Levy näyttää
viideltä laudalta.

Antiikkivalkoinen 6 mm (2-pack)
P2390 x L620 x S6 – tuote 19058

Antiikkivalkoinen 11 mm
P2390 x L620 x S11 – tuote 19064

Seinäpaneeli V-pontti

Paksuudet
6 ja 11 mm

Peittävä mitta
600 mm. Levy näyttää
kuudelta laudalta.

Antiikkivalkoinen 6 mm (2-pack)
P2390 x L620 x S6 – tuote 19057

Antiikkivalkoinen
P2390 x L620 x S11 – tuote 19061

Valkoinen
P2390 x L620 x S6 – tuote 19052

Valkoinen
P2390 x L620 x S11 – tuote 19062

Vaaleanharmaa
P2390 x L620 x S6 – tuote 19053

Vaaleanharmaa
P2390 x L620 x S11 – tuote 19063

Seinäpaneeli Helmipontti

Paksuudet
6 ja 11 mm

Peittävä mitta
600 mm. Levy näyttää
viideltä laudalta.

Antiikkivalkoinen 6 mm (2-pack)
P2390 x L620 x S6 – tuote 19056

Antiikkivalkoinen
P2390 x L620 x S11 – tuote 19060

VÄRIKOODIT

Antiikkivalkoinen = NCS S 0502-Y
Valkoinen = NCS S 0500-N
Vaaleanharmaa = NCS S 1500-N

- Kiinnitetään seinän pystytukiin tai ohuempi variantti nykyiseen seinään
- Valmis pintakäsittely säästää aikaa
- Laadukas mdf-ydin
- Korkealuokkainen viimeistely ja vahvuus
- Huoltovapaa
- Helppo pyyhkiä puhtaaksi



KATTOPANEELIT

Maalattu mdf-paneelilauta

V-ponttilauta sopii hyvin kattopaneeliksi, mutta toki myös seinäpaneeliksi. 11 mm:n paksuinen paneeli on valmistettu tiheästä mdf:stä, ja siinä on naaras- ja koiraspontit joka sivulla.

KATTOPANEELI V-PONTTI

11 mm. 8 kpl lautoja paketissa

Peittävä mitta 125 mm

Yhteensä 2,4 m²

Valkoinen – P2420 x L142 x S11 – tuote 19070

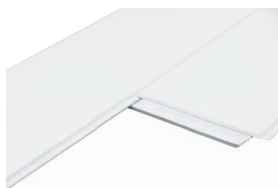

Seinäpaneeli Solliden klassisine peileineen antaa ryhdikkyyttä ja luo kotiin klassisen ajatonta tyyliä.





PANEELI SOLLIDEN

Valkoinen hdf

Solliden-seinäpaneelin klassiset upotetut peiliosat antavat huoneelle ryhdikkyyttä ja yksilöllistä ilmettä. Erilaiset tarvikkeet helpottavat asennusta ja tekevät seinäratkaisusta mukautuvan ja joustavan.

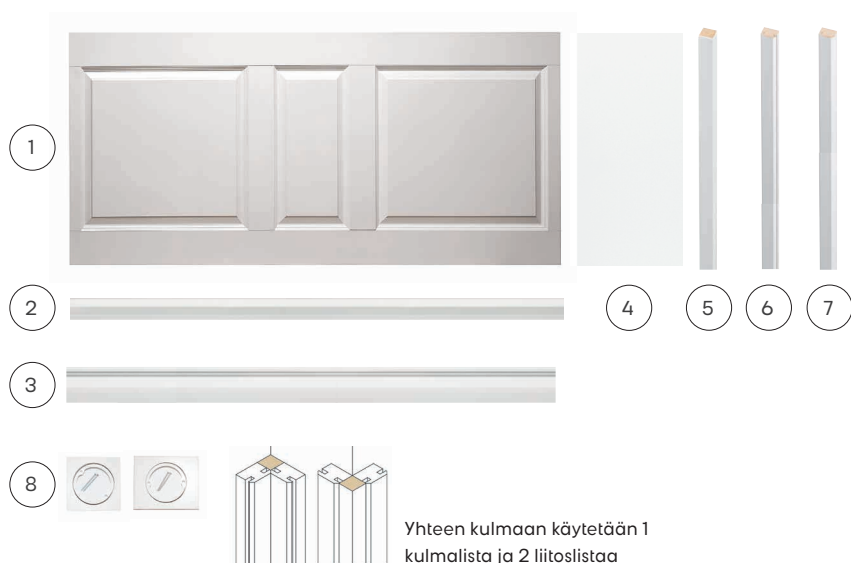

Yhteen kulmaan käytetään 1 kulmalistaa ja 2 liitoslistaa

- 1 **Paneelilevy**
Valkoiseksi maalattu hdf, NCS S0502Y, kiilto 35
1845 x K837 x S11 tuote 19670
- 2 **Rintalista**
Valkoiseksi laminoitu mdf: P2400 x K56 x S30
tuote 19505
- 3 **Jalkalista**
Valkoiseksi laminoitu mdf: P2400 x K100 x S22
tuote 19506
- 4 **Täyttölevy**
Valkoiseksi laminoitu hdf: P400 x K837
tuote 19671
- 5 **Päätelista – 2-pack**
Valkoiseksi laminoitu mdf: P824 x K25 x S19
tuote 19674
- 6 **Liitoslista – 2-pack**
Valkoiseksi laminoitu mdf: P824 x K25 x S19
tuote 19673
- 7 **Kulmalista – 2-pack**
Valkoiseksi laminoitu mdf: P824 x K16 x S16
tuote 19672
- 8 **Johdon läpivienti**
Yksöis-: tuote 18607
Kaksois-: tuote 18608

Parannussarja

Parannussarja
NCS S0502Y, kiilto 35
tuote 18220



Royal Antique -paneeli luo tilaan luonnetta ja lämmintä henkeä.



PANEELI ALVA

Valkoinen mdf

Alva-paneelilevyimme muistuttaa perinteistä helmipaneelia. Se on sopiva valinta lähes mihin tahansa ympäristöön ja tyyliin. Levyt liitetään helposti yhteen ja niitä täydennetään yhteensopivilla jalka- ja rintalistoilla.

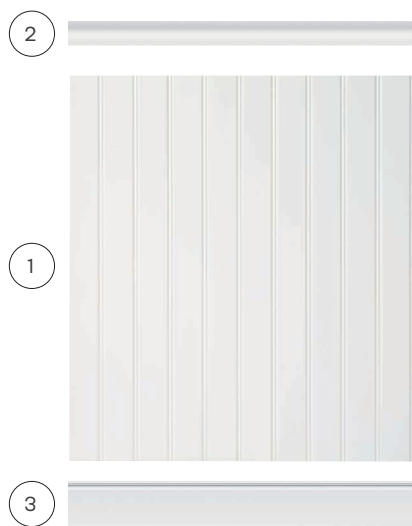

1 Paneelilevy, 6 levyä/pkt
NCS S0502Y, kiilto 35
Valkoinen mdf: P2060 x K1075 x Pa6 tuote 18670
(mitat/levy: P345 x K1080 x Pa6)

2 Rintalista
NCS S0502Y, kiilto 35
Valkoinen mdf: P2070 x K45 x Pa19 tuote 18672

3 Jalkalista
NCS S0502Y, kiilto 35
Valkoinen mdf: P2070 x K100 x Pa16 tuote 18671

4 Johdon läpivienti
Yksöis-: tuote 18607
Kaksois-: tuote 18608

Parannussarja
Parannussarja
NCS S0502Y, kiilto 35 tuote 18220



PANEELI ROYAL ANTIQUE

Valkoinen mdf

Leveä Royal Antique -jalkalistamme kiehtova ilme tuo huoneeseen sitä jotakin. Mukauta entisaikojen tyyli omaan kotiin sopivaksi. Välilevyn voi sovittaa matalammaksi.

Paneelipaketti Royal Antique

Valkoiseksi laminoitu mdf, NCS S0502Y, kiilto 35

Sisältö – tuote 19621

Rintalista – P2070 x K65

Välilevy – P2070 x K230

Jalkalista – P2070 x K120



Johdon läpivienti

Yksöis-: tuote 18607

Kaksois-: tuote 18608

Parannussarja

Parannussarja
NCS S0502Y, kiilto 35:
tuote 18220



Ohjeita ja oppaita on kunkin tuotenumeron kohdalla osoitteessa lundbergs.com.

PANEELI HERRGÅRD



Harmaa ja valkoinen hdf

Tyylipuhdas Herrgård-paneeli sopii sekä moderneihin että klassisiin ympäristöihin. Käytä sitä perinteisenä seinäpaneelina tai vaikkapa tehosteseinänä tai sängynpäätynä. Saatavana kahdessa värissä.



SISÄTILAT | 88

KOKOA SIVU- JA KORKEUSSUUNNASSA

Paneeli asennetaan ilman näkyviä saumoja. Se on jatkettavissa sekä sivu- että korkeussuunnassa. Valmiiksi maalatut ja muotonsa säilyttävät mdf-levyt tarjoavat muunneltavan ratkaisun, johon tarvitaan vain vähän osia. Saumausta ja maalausta ei tarvita, joten asennus on helppoa ja nopeaa.

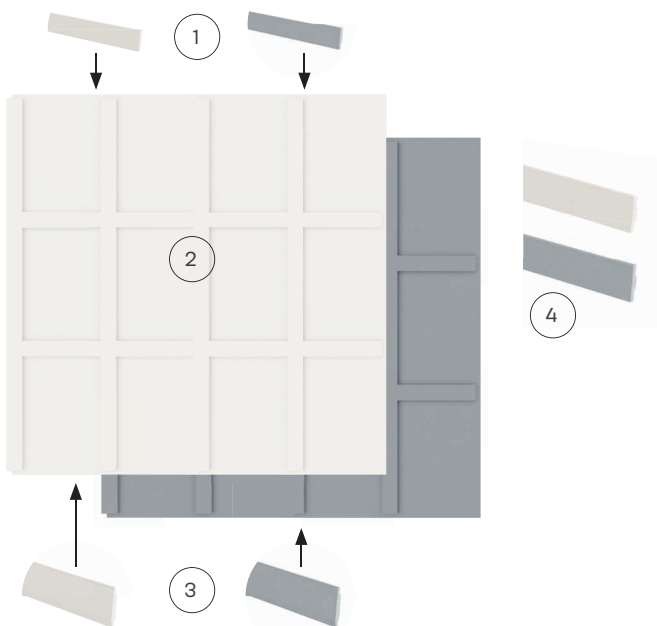

Pakkaus sisältää kaksi paneelilevyä, joista riittää yhdessä 1 200 mm:n leveydelle. Saatavana väreissä valkoinen NCS S0502-Y ja harmaa NCS S5000-N, kiilto 35.

- 1 Rintalista**
Valkoinen mdf: P2400 x K50 tuote 19662
Harmaa mdf: P2400 x K50 tuote 19624
- 2 Paneelilevy, 2 levyä/pkt**
Valkoinen hdf: 2 kpl P600 x K1220 tuote 19660
Harmaa hdf: 2 kpl P600 x K1220 tuote 19622
- 3 Jalkalista**
Valkoinen mdf: P2400 x K100 tuote 19663
Harmaa mdf: P2400 x K100 tuote 19625
- 4 Liitoslista**
Valkoinen mdf: P2400 x K50 tuote 19661
Harmaa mdf: P2400 x K50 tuote 19623
- 5 Johdon läpivienti**
Yksöis-: tuote 18607
Kaksois-: tuote 18608



Parannussarja

Parannusmaali

Valkoinen NCS S0502Y, kiilto 35 tuote 18220
Harmaa NSC S5000-N, kiilto 35 tuote 18221

Herrgård-paneeli tuo huoneeseen viihtyisyyttä, asensitpä sen koko seinään tai käteväksi ja näyttäväksi sängynpäädiksi.

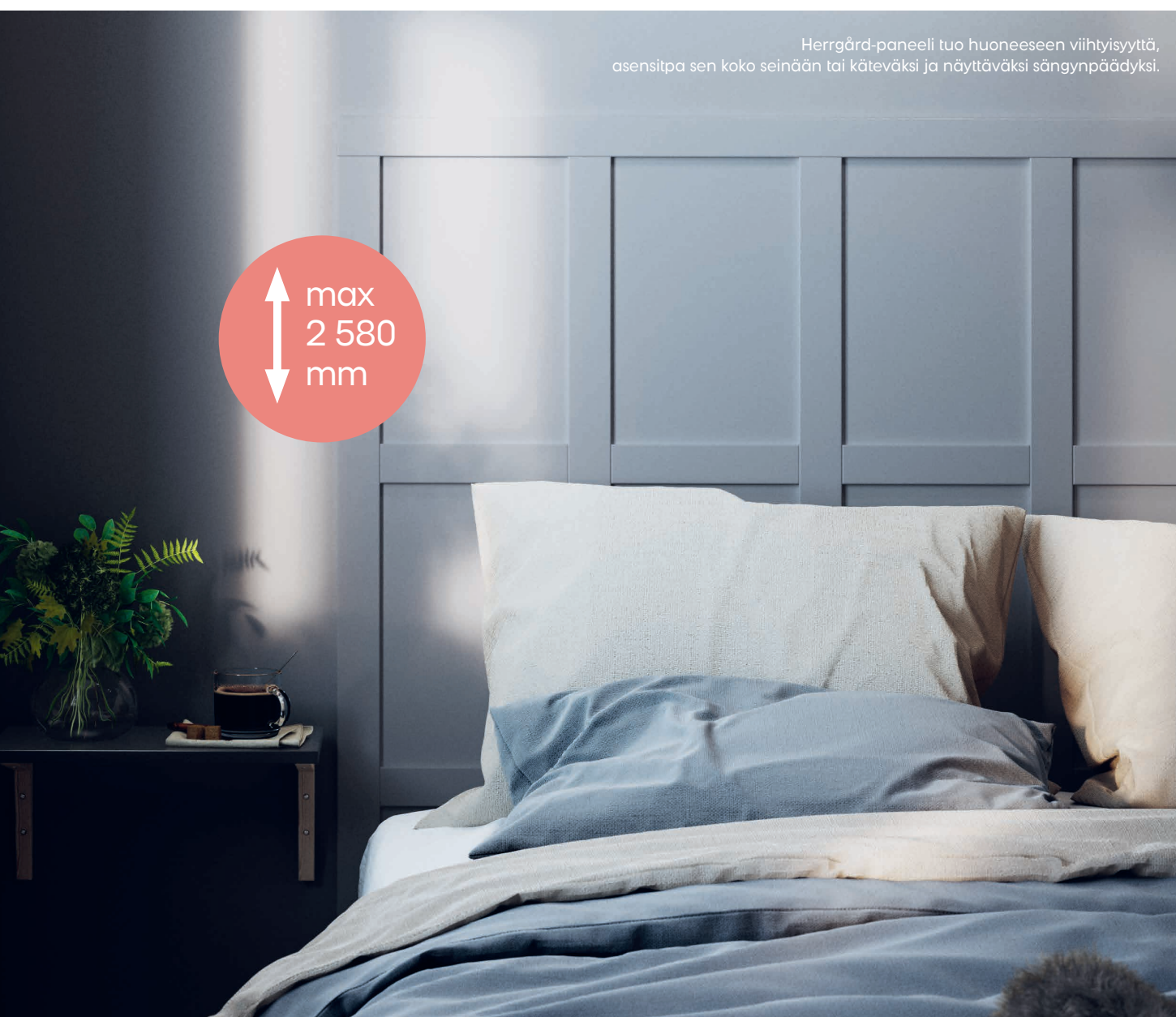

NOPEA JA HELPPO ASENNUS

Jalka- ja rintalistan takana on paneelilevyihin sopivat urat. Liimaa tai naulaa levyn seinään. Asenna seuraava paneeli lomittain sieltä, missä ylemmissä levyissä on (peitesuikaleella päällystetty) teippi, joka kiinnittää levyt toisiinsa ja peittää mahdolliset naulan- tai ruuvinpäät. Liitoslistaa käytetään paneelin jatkamiseen korkeussuunnassa.

VIIMEISTELEVÄ RINTALISTA

Kulmissa, ikkunoiden ja ovien kohdalla paneeli päätetään rintalistaan. Kulmasta seuraava seinä aloitetaan paneelilevyllä, jonka reunassa on kiinteä pystysuora lista. Näin syntyy mahdollisimman symmetrinen vaikutelma.



HOLVIKAARET

Avarra kotisi tiloja ilmavammiksi ja valoisammiksi. Tehostat ja täydennät omaa tyyliäsi jollakin malleistamme, joita on klassisen kaarevista puhtaisiin ja suoriin linjoihin. Fiksut, patentoidut ratkaisut ovat mukautettavissa, ja pakkaukset sisältävät asennukseen tarvittavat varusteet.





Holvikaari Roma 2000

Leveys vähintään/enintään 860–2 000 mm
Korkeus enintään 2 320 mm
Seinän paksuus enintään 280 mm
Toimitus sisältää kaariosat, vuorauksen, välilevyt, koristelistat, koristepalat, lattiapalat ja asennusosat.

Valkoiseksi maalattu mdf, NCS S0502Y, kiilto 35 tuote 18710 käsittelemätön mdf – tuote 18700



Holvikaari Venezia 2000

Leveys vähintään/enintään 860–2 000 mm
Korkeus enintään 2 320 mm
Seinän paksuus enintään 280 mm
Vuorauksen leveys 100 mm
Kaaren säde 430 mm

Toimitus sisältää kaariosat, vuorauksen, välilevyt, koristelistat, koristepalat, lattiapalat ja asennusosat.

Valkoiseksi maalattu mdf, NCS S0502Y, kiilto 35 tuote 18820



Holvikaari Milano 2000

Leveys vähintään/enintään 860–2 000 mm
Korkeus enintään 2 320 mm
Seinän paksuus enintään 280 mm
Vuorauksen leveys 70 mm
Kaaren säde 430 mm

Toimitus sisältää kaariosat, vuorauksen, välilevyt, liitoslistat ja asennusosat.

Valkoiseksi maalattu mdf, NCS S0502Y, kiilto 35 tuote 18793



Holvikaari Roma 860

Leveys kiinteä mitta 860 mm
Korkeus enintään 2 140 mm
Seinän paksuus enintään 280 mm
Vuorauksen leveys mdf 100 mm
Kaaren säde 430

Toimitus sisältää kaariosat, vuorauksen, välilevyt, koristelistat, koristepalat, lattiapalat ja asennusosat.

Valkoiseksi maalattu mdf, NCS S0502Y, kiilto 35 tuote 18711



Holvikaari Venezia 860

Leveys kiinteä mitta 860 mm
Korkeus enintään 2 140 mm
Seinän paksuus enintään 280 mm
Vuorauksen leveys 100 mm
Kaaren säde 430

Toimitus sisältää kaariosat, vuorauksen, välilevyt, koristelistat, koristepalat, lattiapalat ja asennusosat.

Valkoiseksi maalattu mdf, NCS S0502Y, kiilto 35 tuote 18821



Holvikaari Milano 860

Leveys kiinteä mitta 860 mm
Korkeus enintään 2 140 mm
Seinän paksuus enintään 280 mm
Vuorauksen leveys 70 mm
Kaaren säde 430 mm

Toimitus sisältää kaaren osat, vuorauksen, välilevyt, liitoslistat ja asennusosat.

Valkoiseksi maalattu mdf, NCS S0502Y, kiilto 35 tuote 18791

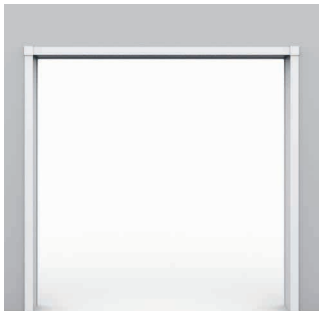

Holvikaari Chicago

Leveys enintään 2 140 mm
Korkeus enintään 2 135 mm
Seinän paksuus enintään 280 mm
Vuorauksen leveys 70 mm

Toimitus sisältää vuorauksen, välilevyt, kulmapalat ja asennusosat.

Valkoiseksi maalattu mdf, NCS S0502Y, kiilto 35 – tuote 18872



Holvikaari Boston

Leveys enintään 2 030 mm
Korkeus enintään 2 145 mm
Seinän paksuus enintään 280 mm
Vuorauksen leveys 100 mm

Toimitus sisältää vuorauksen, välilevyt, kulmapalat, lattiapalat ja asennusosat.

Valkoiseksi maalattu mdf, NCS S0502Y, kiilto 35 – tuote 18283



Holvikaari Oxford

Leveys vähintään/enintään 600–1 020 mm
Korkeus enintään 2 250 mm
Seinän paksuus enintään 280 mm
Vuorauksen leveys mdf 100 mm
Kaaren säde 770

Toimitus sisältää kaariosat, vuorauksen, välilevyt, lattiapalat ja asennusosat.

Valkoiseksi maalattu mdf, NCS S0502Y, kiilto 35 tuote 18861



Holvikaari London

Leveys vähintään/enintään 1 100–2 130 mm
Korkeus enintään 2 795 mm
Seinän paksuus enintään 280 mm
Vuorauksen leveys 100 mm
Kaaren säde 1520 mm

Toimitus sisältää kaariosat, vuorauksen, välilevyt, koristealat, lattiapalat ja asennusosat.

Valkoiseksi maalattu mdf, NCS S0502Y, kiilto 35 – tuote 18864

LISÄTARVIKKEET JA VARAOSAT



Koristealat – pari
Roma/Venezia
valkoinen
tuote 18713



Väliplatat – kpl
Roma/Venezia
valkoinen, 500 mm
tuote 18847



Koristelivat – setti
Roma/Venezia
valkoinen
tuote 18712



Kulmapalat – pari
Chicago
valkoinen
tuote 18873



Väliovat 1 m
Roma/Venezia
mdf tuote 18210
valkoinen
tuote 18214



Lattiapalat – pari
Roma/Venezia/
Boston/Oxford/
London
valkoinen
tuote 18714



Kulmapalat – pari
Boston
valkoinen
tuote 18286



Välilevy
Valkoinen
2440 x 295 x 3,2
tuote 18215

Tarvikkeet



Kulmatäytteet 4-pack
Holvikaari Milano & Roma – 1 pakk/holvikaari tuote 18705
Holvikaari London – 1 pakk/holvikaari tuote 18239
Holvikaari Oxford – 1 pakk/holvikaari tuote 18238

Parannussarja

NCS S0502Y, kiilto 35 – tuote 18220

Lisätarvikkeet ja varaosat



Vuoraus
Vuoraus Milano/Chicago valkoinen 2440 – tuote 18799
Vuoraus Venezia valkoinen 2440 – tuote 18829
Vuoraus Roma/Oxford/London/Boston valkoinen 2440 – tuote 18719

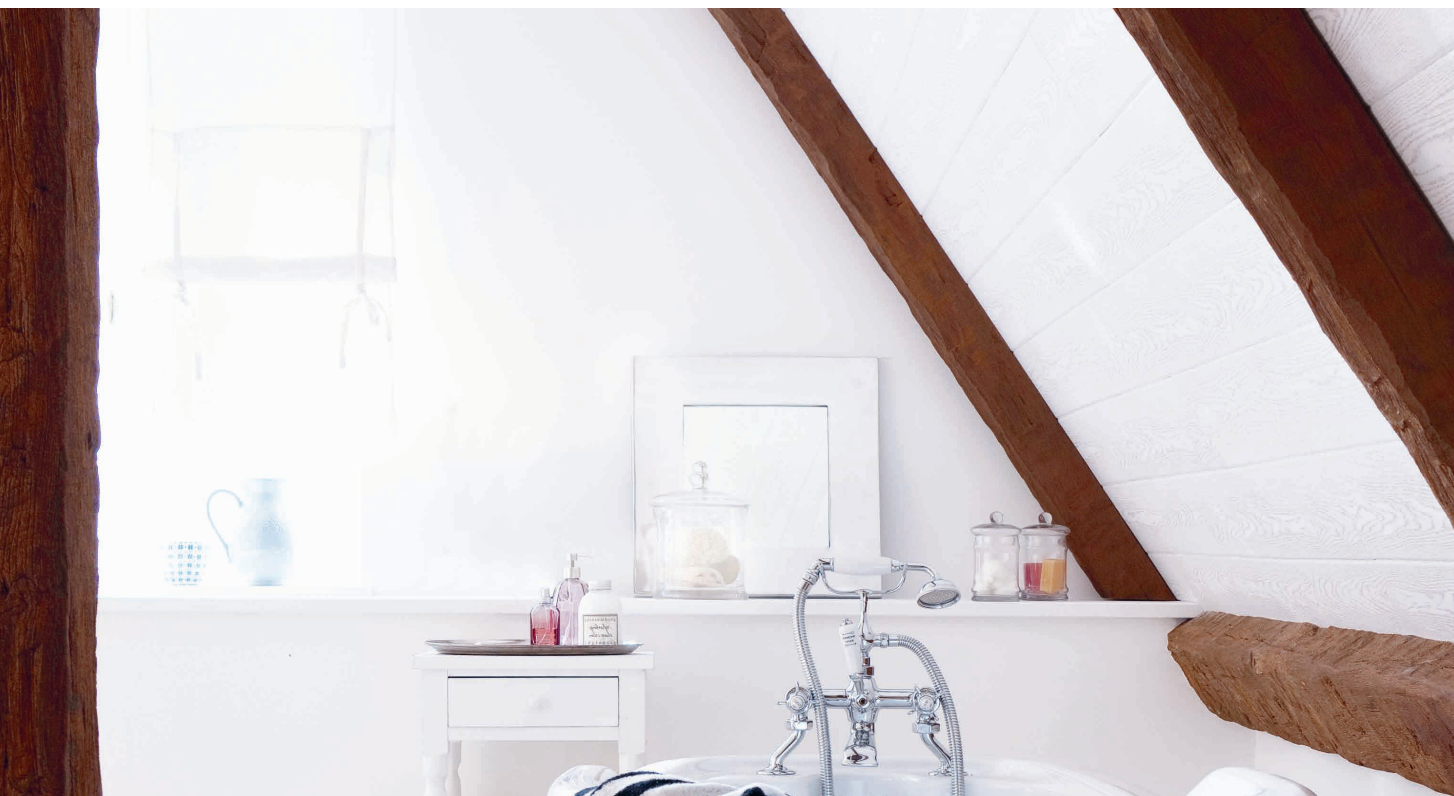

KATTOPALKIT KEVYESTÄ MATERIAALISTA

Näkyvät kattopalkit sisustuksen osana luovat maanläheistä ja talonpoikaista tunnelmaa. Vanhemmissa rakennuksissa palkit paljastavat rakennustekniikan ja henkivät vakautta ja luotettavuutta. Kevyestä materiaalista valmistetut kattopalkkimme ovat kooltaan ja ulkoasultaan juuri oikealla tavalla rustiikkisia.

Tarvikkeet

Kattopalkkikannatin tumma polyuretaani
120 × 120 – tuote 18365
200 × 130/190 × 170 – tuote 18366

Kattopalkkikiinnike
1000 × 40 – tuote 18367



Kattopalkki tumma polyuretaani – RAL 8017

2000 × 120 × 120	– tuote 18353
3000 × 120 × 120	– tuote 18354
4000 × 120 × 120	– tuote 18356
3000 × 200 × 130	– tuote 18358
4000 × 200 × 130	– tuote 18359
3000 × 190 × 170	– tuote 18361



Onttouden ansiosta palkkien sisään voi piilottaa esimerkiksi putkia ja muita asennuksia.

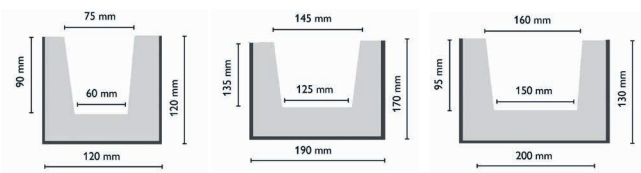



STUKKOKORISTEET

Kevyillä listoillamme on muutakin merkitystä kuin kauniiden siirtymien aikaansaaminen seinien ja katon välille: valikoimaa riittää tyylipuhtaista ja suorista muodoista todella runsaisiin stukkokuvioidiin. Helposti työstettävistä listoista saa esimerkiksi kehykset tai sängynpäädyn somisteet. Kaikki listat ovat käsittelemättömiä, jotta voit maalata ne haluamasi värisiksi.

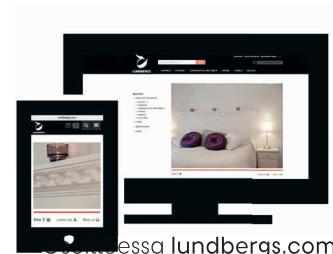

...essa lundbergs.com voit tarkastella yhteensopivia kattolistoja ja -paloja.

HELPOTA KULMALIITOKSIA

VALITSE KATTOLISTA
(maalaa ja katkaise)



Kattolista Sophie
2000 x 40 x 45 – tuote 18400

Yhdistä sopiva koristepala



Kattopala Kvitfjell
Listojen koko enintään 21 x 70
L50 x Pa50 x K75, valkoinen – tuote 13124





**Kattolista Louise
L7 polystyreeni**

2000 x 50 x 50 – tuote 18315



**Kattolista Sonja
S6 polystyreeni (2-pack)**

2000 x 50 x 50 – tuote 18402



**Kattolista Stella
S4 polystyreeni (2-pack)**

2000 x 35 x 32 – tuote 18406



**Kattolista Sophie
S50 polystyreeni (2-pack)**

2000 x 40 x 45 – tuote 18400

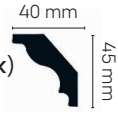

**Kattolista Silvana
S7 polystyreeni (2-pack)**

2000 x 40 x 50 – tuote 18403



**Kattolista Sylvia
S10 polystyreeni**

2000 x 70 x 70 – tuote 18407



**Kattolista Simone
S2 polystyreeni (2-pack)**

2000 x 30 x 30 – tuote 18401

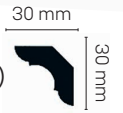

**Kattolista Stefanie
S8 polystyreeni**

2000 x 80 x 80 – tuote 18404



**Kattolista Serena
S9 polystyreeni**

2000 x 70 x 75 – tuote 18408



Kulmalaatikko

EPS – tuote 40001

Avuksesi oikean kulman sahaamiseksi nurkkiin.



Kattolista Gracia
2000 x 50 x 80 – tuote 18323



**Kattolista Gabriella
G1 polystyreeni**
2000 x 50 x 50 – tuote 18321



**Kattolista Georgia
G2 polystyreeni**
2000 x 55 x 55 – tuote 18322

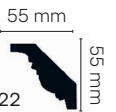

**Kattolista Giselle
G4 polystyreeni**
2000 x 70 x 80 – tuote 18324



**Kattolista Gianna
G6 polystyreeni**
2000 x 35 x 75 – tuote 18327

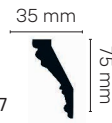

**Kattolista Ornella
Polyuretaani**
2000 x 115 x 115 – tuote 18427

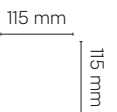

**Kattolista
G33 polystyreeni**
2000 x 100 x 100 – tuote 18332

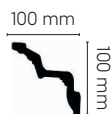

**Kattolista
G34 polystyreeni**
2000 x 75 x 120 – tuote 18333



**Kattolista Florentine
G27 polystyreeni**
2000 x 31 x 31 – tuote 18393

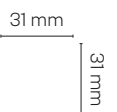

KATTORUUSUKKEET NYKYTEKNIIKALLA

Antiikin ajan sisustusnaksit, jotka saivat uuden elämän barokin ja renessanssin aikakausilla, toimivat erinomaisesti nykyäänkin. Kipsisten stukkokoristeiden sijasta käytetään huomattavasti helppokäyttöisempiä materiaaleja. Inspiroidu kattoruusukkeiden tyylistä ja ota ne osaksi kotisi sisustusta.



Kattoruusuke Esmeralda

S70 polystyreeni, koristeen korkeus 17–57 mm
Ø 450 – tuote 18313



Kattoruusuke Danielle

S40 polystyreeni, koristeen korkeus 16–32 mm
Ø 300 – tuote 18312



Kattoruusuke Emilia

S100 polystyreeni, koristeen korkeus 18–52 mm
Ø 480 – tuote 18314



Kattoruusuke Donatella

S55 polystyreeni, koristeen korkeus 13–40 mm
Ø 320 – tuote 18414



Kattoruusuke Elisa

Polystyreeni, koristeen korkeus 10–26 mm
Ø 420 – tuote 18420

KORISTEPALAT

Jos olet tarkka kotisi yksityiskohdista, koristepalat ovat sinua varten. Ne korostavat vuorausten, jalkalistojen ja listojen siirtymäkohtia ja helpottavat lisäksi listoitusta.

KATTOPALAT ULKOKULMIIN

Sisätiloihin tarkoitettuja koristeita katonrajaan. Palat liimataan paikoilleen esimerkiksi asennusliimalla. Valkoiseksi maalattujen tuotteiden värikoodi: NCS S0502-Y, kiilto 30. Myydään kappaleittain.

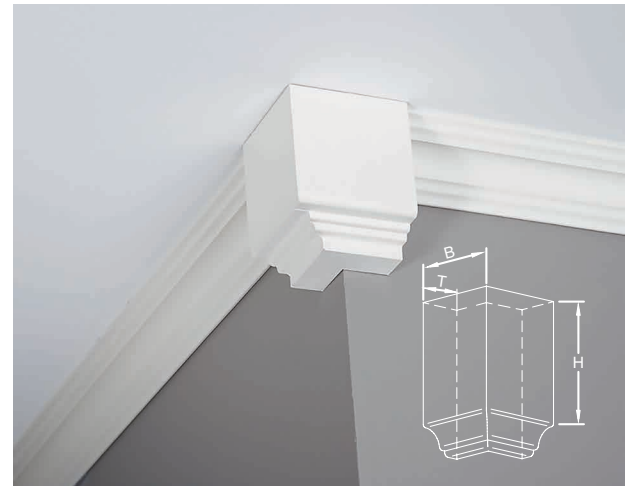

Kattopala Grong

Käsittelemätön/valkoiseksi maalattu mänty



Listojen koko enintään 21 x 45
L48 x Pa33 x K68, valkoinen – tuote 13135
L48 x Pa33 x K68, mänty – tuote 13035
Listojen koko enintään 21 x 58
L55 x Pa40 x K78, valkoinen – tuote 13136
L55 x Pa40 x K78, mänty – tuote 13036

Kattopala Geilo

Valkoiseksi maalattu mänty



Listojen koko enintään 21 x 45
L66 x Pa33 x K90, valkoinen – tuote 13133
Listojen koko enintään 21 x 70
L100 x Pa50 x K130, valkoinen – tuote 13134

Kattopala Kvitfjell



Listojen koko enintään 21 x 70
L80 x Pa50 x K75, valkoinen – tuote 13137
L80 x Pa50 x K75, mänty – tuote 13037
L90 x Pa55 x K85, valkoinen – tuote 13138

Kattopala Narvik

Valkoiseksi maalattu mänty



Listojen koko enintään 21 x 45
L66 x Pa33 x K85, valkoinen – tuote 13141
Listojen koko enintään 21 x 58
L70 x Pa40 x K92, valkoinen – tuote 13143
Listojen koko enintään 21 x 70
L100 x Pa50 x K105, valkoinen – tuote 13142

KATTOPALAT SISÄKULMIIN

Sisätiloihin tarkoitettuja koristeita katonrajaan. Palat liimataan paikoilleen esimerkiksi asennusliimalla. Valkoiseksi maalattujen tuotteiden värikoodi: NCS S0502-Y, kiilto 30. Myydään pareittain.

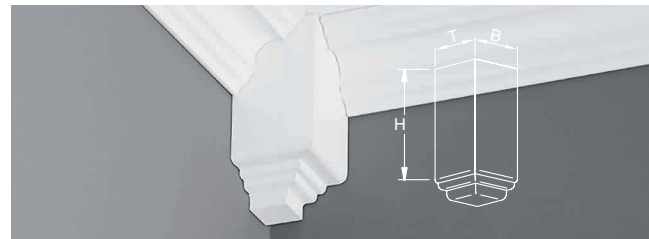

Kattopala Grong

Käsittelemätön/valkoiseksi maalattu mänty



Listojen koko enintään 21 x 45
L33 x Pa33 x K68, valkoinen – tuote 13120
L33 x Pa33 x K68, mänty – tuote 13020
Listojen koko enintään 21 x 58
L40 x Pa40 x K78, valkoinen – tuote 13121
L40 x Pa40 x K78, mänty – tuote 13021

Kattopala Geilo

Käsittelemätön/valkoiseksi maalattu mänty



Listojen koko enintään 21 x 45
L33 x Pa33 x K90, valkoinen – tuote 13122
L33 x Pa33 x K90, mänty – tuote 13022
Listojen koko enintään 21 x 70
L50 x Pa50 x K130, valkoinen – tuote 13123
L50 x Pa50 x K130 mänty – tuote 13023

Kattopala Kvitfjell

Käsittelemätön/valkoiseksi maalattu mänty



Listojen koko enintään 21 x 70
L50 x Pa50 x K75, valkoinen – tuote 13124
L50 x Pa50 x K75, mänty – tuote 13024
L55 x Pa55 x K85, valkoinen – tuote 13125
L55 x Pa55 x K85, mänty – tuote 13025
Listojen koko enintään 21 x 95
L70 x Pa70 x K95, valkoinen – tuote 13126
L70 x Pa70 x K95, mänty – tuote 13026

Kattopala Narvik

Käsittelemätön/valkoiseksi maalattu mänty



Listojen koko enintään 21 x 45
L33 x Pa33 x K85, valkoinen – tuote 13128
L33 x Pa33 x K85, mänty – tuote 13028
Listojen koko enintään 21 x 70
L50 x Pa50 x K105, valkoinen – tuote 13129
L50 x Pa50 x K105, mänty – tuote 13029
L55 x Pa55 x K110, valkoinen – tuote 13131
Listojen koko enintään 21 x 58
L40 x Pa40 x K92, valkoinen – tuote 13130
L40 x Pa40 x K92, mänty – tuote 13030

VUORAUS- JA SOKKELIPALAT

Sisätiloihin tarkoitettuja koristeita ovien ja ikkunoiden ympärille.
Palat liimataan paikoilleen esimerkiksi asennusliimalla. Valkoiseksi maalattujen tuotteiden värikoodi: NCS S0502-Y, kiilto 30.
Myydään pareittain.



VUORAUSPALA VOSS KÄSITTELEMÄTÖN/VALKOISEKSI MAALATTU MÄNTY



Listojen koko enintään 15 x 58
T16 x L65 x K65, valkoinen – tuote 13100
T16 x L65 x K65, mänty – tuote 13000

Listojen koko enintään 15 x 70
T16 x L75 x K75, valkoinen – tuote 13102
T16 x L75 x K75, mänty – tuote 13002

Listojen koko enintään 15 x 95
T16 x L100 x K100, valkoinen – tuote 13104

Listojen koko enintään 21 x 95
T22 x L100 x K100, mänty – tuote 13005

SOKKELIPALA VOSS KÄSITTELEMÄTÖN/VALKOISEKSI MAALATTU MÄNTY



Listojen koko enintään 15 x 58
T16 x L65 x K100, valkoinen – tuote 13112
T16 x L65 x K100, mänty – tuote 13012

Listojen koko enintään 15 x 70
T16 x L75 x K115, valkoinen – tuote 13114

Listojen koko enintään 15 x 95
T16 x L100 x K145, valkoinen – tuote 13116

Listojen koko enintään 21 x 95
T22 x L100 x K145, valkoinen – tuote 13117
T22 x L100 x K145, mänty – tuote 13017

VUORAUSPALA BJØRLI VALKOISEKSI MAALATTU MÄNTY



Listojen koko enintään 15 x 70
T22 x L75 x K75, valkoinen – tuote 13108

SOKKELIPALA HEMSEDAL KÄSITTELEMÄTÖN/VALKOISEKSI MAALATTU MÄNTY



Listojen koko enintään 15 x 70
T18 x L75 x K160, valkoinen – tuote 13110

Listojen koko enintään 19 x 95
T20 x L100 x K210, valkoinen – tuote 13111

LATTIAPALAT SISÄ-/ ULKOKULMIIN

Sisätiloihin tarkoitettuja koristeita lattianrajaan.
Palat liimataan paikoilleen esimerkiksi asennusliimalla.
Valkoiseksi maalattujen tuotteiden värikoodi: NCS
S0502-Y, kiilto 30. Myydään kappaleittain.

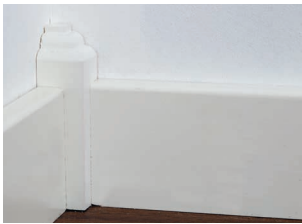

Sisäkulman lattiapala Trysil

Käsittelemätön/valkiseksi maalattu mänty



Listojen koko enintään 15 x 95
L21 x Pa21 x K102, valkoinen – tuote 13146
L21 x Pa21 x K102, mänty – tuote 13046
L28 x Pa28 x K127, valkoinen – tuote 13147

Ulkukulman lattiapala Trysil

Käsittelemätön/valkiseksi maalattu mänty

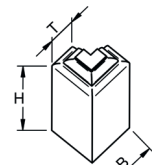

Listojen koko enintään 15 x 95
L40 x Pa21 x K102, valkoinen – tuote 13148
L50 x Pa28 x K127, valkoinen – tuote 13149
L50 x Pa28 x K127, mänty – tuote 13049

ULKOPUOLISET KORISTEET

Koristekannattimet liimataan (ulkokäyttöön tarkoitettulla liimalla) ja naulataan/ruuvataan paikoilleen.

Ikkunan koristekannatin Stryn

Käsittelemätön/kyllästetty mänty
Kyllästetty mänty (myydään
kappaleittain)
H390 x L65 x Pa34 – tuote 13253
Käsittelemätön mänty (myydään
pareittain)
H390 x L65 x Pa34 – tuote 13053
H450 x L95 x Pa45 – tuote 13052



Ikkunan koristekannatin Oppdal

Käsittelemätön/kyllästetty mänty
Kyllästetty mänty (myydään
kappaleittain)
H340 x L95 x Pa45 – tuote 13254
Käsittelemätön mänty (myydään
pareittain)
H340 x L95 x Pa45 – tuote 13054



Ikkunan koristekannatin Stranda

Käsittelemätön/kyllästetty mänty
Kyllästetty mänty (myydään
kappaleittain)
K140 x L95 x Pa45 – tuote 13255
K140 x L120 x Pa45 – tuote 13256
Käsittelemätön mänty (myydään
pareittain)
K140 x L95 x Pa45 – tuote 13055
K140 x L120 x Pa45 – tuote 13056



Ikkunan koristekannatin Sirdal

Käsittelemätön/kyllästetty mänty
Kyllästetty mänty (myydään kappaleittain)
K200 x L95 x Pa45 – tuote 13257
Käsittelemätön mänty (myydään pareittain)
K200 x L95 x Pa45 – tuote 13057



TYÖTASOJA JOKAISEEN PÄIVÄÄN



Kuvan työtaso on hopeanharmaata tammea.

TYÖTASO KAIKEN KESKIPISTEENÄ

Työtaso nousee keskeiseen osaan uuden kodin rakennuksessa tai remontoinnissa. Valinnassa kannattaa nähdä vaivaa, sillä samaa työtasoa käytetään todennäköisesti vuosien ajan.

Tarjoamme laajan valikoiman, johon sisältyy sekä massiivipuuta että laminaattia. Erialaisten ilmeiden ja ominaisuuksien ansiosta valinnanvaraa riittää.





Kuvan työtaso on
Struktur Venetsian marmori.

TYÖTASOJA JOKAISEEN PÄIVÄÄN

sisätilat | 102

- Laadukkaita työtasoja.
- Laaja valikoima leveäsauvaista massiivipuuta ja käytännöllistä laminaattia.
- Kaksinkertaisesti jälkimuovattut laminaattilevyt kestävät lämpöä BS EN 438 -standardin mukaisesti.
- Puiset työtasot
 - Solid – käsittelemätön A/B-laatu.
 - Robust – pohjustusöljyllä käsitelty B/C-laatu.

REUNOJEN ERI TYYLIT

Työtasoilla on muutakin eroa kuin niiden pinta. Työstetyllä pitkällä sivulla on suora, jälkimuovattu tai kaksinkertaisesti jälkimuovattu reuna. Variantit liittyvät pääasiassa tasojen materiaaliin.

LAATU JA KESTÄVYYS

Luonteikas massiivipuinen työtaso tai kestävä ja pitkäikäinen laminaattityötaso. Hyvin hoidettuna laminaatti kestää vuosikausia, ja puisen tason voi hioa ja pintakäsitellä uudelleen. Kumman sitten valitsetkin, saat lujan työtason, joka kestää arkista kulutusta.



MASSIIVIPUISET TYÖTASOT

Massiivipuinen työtason usein ensisijainen valinta, kun halutaan keittiöstä halutaan jyvätekoinen, perinteinen ja tunnelmaltaan lämmin. Massiivipuutason etuna on pitkäikäisyys, "pehmeä" tunne ja ajaton ulkoasu. Tason voi myös hioa, jolloin sen käyttöikä pitenee entisestään.

Ostaessasi työtason meiltä saat laadukkaan tason, jossa on jälkimuovattu etureuna ja sauvojen vaihtelevan koostumuksen tuomaa ilmeikkyyttä. Taso asennetaan kalustekulmilla, jotka mahdollistavat materiaalin elämisen. Jälkikäsitellään esimerkiksi öljyllä tai vahalla. Käsittelemättömän tason voi myös lakata.

Solid – käsittelemätön A/B-laatu
Robust – pohjustusöljyllä käsitelty B/C-laatu.

Työtaso Solid
käsittelemätön tammi

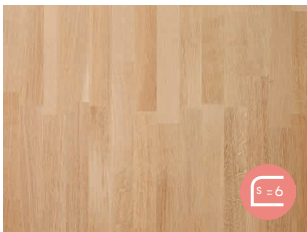

P3020 x L610 x Pa40 – tuote 25588
P3020 x L610 x Pa27 – tuote 25568

Työtaso Robust
pohjustusöljyllä käsitelty



P2420 x L610 x Pa27 – tuote 25572
P3020 x L610 x Pa27 – tuote 25573

Työtaso Robust
käsittelemätön koivu



P2420 x L610 x Pa27 – tuote 25596

TUTUSTU MYÖS MUIHIN FSC®-MERKITYIHIN TUOTTEISIIMME!

TARVIKKEET



Rustic Oil -puuöljy

Väritön
0,75 litraa
tuote 25691



Hiomapakkaus

Työstä öljyä tasoonhiomapalalla
puunpinnan syiden suuntaisesti
tuote 25698



Lundbergs-puuöljy

Prima 0,7 litraa
tuote 25692



LAMINAATTITYÖTASOT

Kaksinkertaisesti jälkimuovattuja. Laminaatti kestää lyhyitä aikoja jopa 180 °C:een lämpötilaa. Vältä laittamasta kuumia kattiloita tai paistinpannuja suoraan laminaattipinnalle. BS EN 438 -standardin (normin) mukainen lämmönkestävyys.



Kaikkien laminaattityötasojemme säde on 6, ja toimitukseen sisältyy aina kolme metriä reunalistaa.

UUTUUS

Työtaso Basic

laminaatti Valkoinen marmori



P3020 x L610 x Pa28 – tuote 24110
Reunalista 2 kpl P620 x Pa32 – tuote 24310

UUTUUS

Työtaso Basic

laminaatti Venetsian marmori

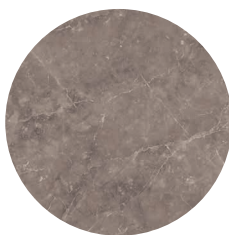

P3020 x L610 x Pa28 – tuote 24111
Reunalista 2 kpl P620 x Pa32 – tuote 24311

UUTUUS

Työtaso Struktur

laminaatti Valkoinen luonnonkivi

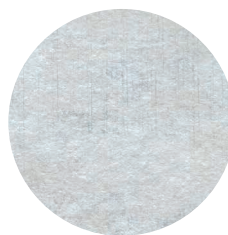

P3020 x L610 x Pa28 – tuote 24112
Reunalista 2 kpl P620 x Pa32 – tuote 24312

UUTUUS

Työtaso Struktur

laminaatti Harmaa luonnonkivi



P3020 x L610 x Pa28 – tuote 24113
Reunalista 2 kpl P620 x Pa32 – tuote 24313

UUTUUS

Työtaso Basic

laminaatti Mullanruskea tammi



P3020 x L610 x Pa28 – tuote 24114
Reunalista 2 kpl P620 x Pa32 – tuote 24314

UUTUUS

Työtaso Struktur

laminaatti Antiikkimänty



P3020 x L610 x Pa28 – tuote 24115
Reunalista 2 kpl P620 x Pa32 – tuote 24315

UUTUUS

Työtaso Struktur

laminaatti Hopeanharmaa tammi



P3020 x L610 x Pa28 – tuote 24116
Reunalista 2 kpl P620 x Pa32 – tuote 24316

Työtaso Basic

laminaatti Basic Teneriffa

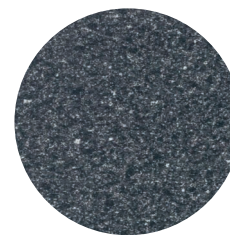

P3020 x L610 x Pa28 – tuote 25234
Reunalista P3020 x L35 – tuote 25125



ENEMMÄN KUIN TYÖTASO

Työtasomme soveltuvat erinomaisesti myös esimerkiksi työpenkiksi tai kirjoituspöydäksi. Kuvassa on Valkoinen marmori.

Basic – suosittu sarja aidolta vaikuttavia kivi- ja puukuvioisia laminaatteja.

High gloss – luonnonmukaisesti kuvioituja kiiltävöpintaisia työtasoja, jotka luovat luonteikkaan ja eksklusiivisen vaikutelman.

Struktur – työtasoja, joiden pintarakenne saa materiaalin vaikuttamaan elävältä ja maanläheiseltä ja luo uniikin ilmeen.

Matt – työtasoja, joiden trendikäs, luonnonmukainen pinta saa aikaan pehmeän vaikutelman.



PEFC-sertifioitu

Laminaattityötasarjamme on PEFC-sertifioitu vastuullisen metsätalouden tukemiseksi.

Työtaso Struktur
laminaatti Struktur Kalkkikivi
kohokuva

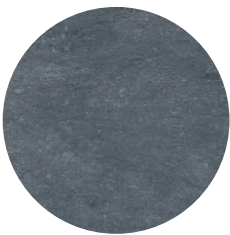

P3020 x L610 x Pa28 – tuote 25193
Reunalista P3000 x L35 – tuote 25183

Työtaso Basic
laminaatti Basic Liuske



P3020 x L610 x Pa28 – tuote 25236
Reunalista P3020 x L35 – tuote 25127

Työtaso High gloss
laminaatti High gloss Napoli



P3020 x L610 x Pa28 – tuote 25237
Reunalista P3020 x L35 – tuote 25128

Työtaso Basic
laminaatti Basic Metsätammi



L3020 x L610 x Pa28 – tuote 25244
Reunalista P3020 x L35 – tuote 25135

Työtaso Basic
laminaatti Basic Musta



P3020 x L610 x Pa28 – tuote 25190
Reunalista P3020 x L35 – tuote 25180

Työtaso Basic
laminaatti Basic Valkoinen

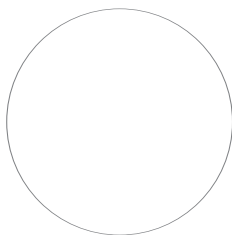

P3020 x L610 x Pa28 – tuote 25230
Reunalista P3020 x L35 – tuote 25121

Työtaso High gloss
laminaatti High gloss Harmaa
marmori

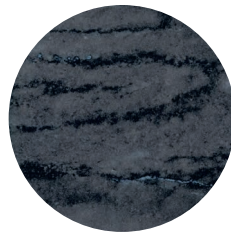

P3020 x L610 x Pa28 – tuote 25243
Reunalista P3020 x L35 – tuote 25134

Työtaso Struktur
laminaatti Struktur Onyksi
kohokuva

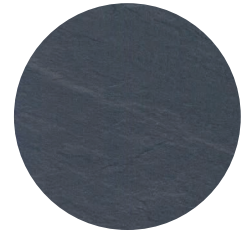

P3020 x L610 x Pa28 – tuote 25238
Reunalista P3020 x L35 – tuote 25129

KAAKELILISTAT

Esimerkiksi välitilan kaakeloinnin reunojen siistiin viimeistelyyn. Perinteisiä puulajeja ja moderneja pintakäsittelyjä.

METALLINVÄRINEN MDF RAL 9006



2440 x 55 x 16 – tuote 17023
1550 x 55 x 16 – tuote 17024

Mustaksi maalattu mdf



2440 x 55 x 16 – tuote 17025

Käsittelemätön mänty



2400 x 55 x 16 – tuote 17005
2400 x 110 x 16 – tuote 17011

Kirkkaaksi lakattu tammi



2400 x 55 x 16 – tuote 17008
2400 x 110 x 16 – tuote 17014

VALKOISEKSI MAALATTU MDF NCS S0502-Y kiilto 30



2440 x 55 x 16 – tuote 17006
2440 x 110 x 16 – tuote 17012

VALORAMPPILISTAT

Keittiön yläkaapeille tarkoitettuja listoja valaisinratkaisun kätkemiseen tai kaapin alaosan viimeistelyyn.



Valorampin kulmaraudat
4 kpl – tuote 17000

Suora metallinvärinen mdf RAL 9006



2440 x 67 x 16
– tuote 17027

Suora mustaksi maalattu MDF NCS S9000N



2440 x 67 x 16
– tuote 17029

Suora käsittelemätön mänty



2400 x 67 x 16
– tuote 17031

Suora valkoiseksi maalattu mdf NCS S0502-Y kiilto 30

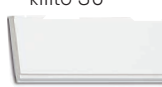

2440 x 67 x 16
– tuote 17032

Aaltoreunainen valkoiseksi maalattu MDF NCS S0502-Y kiilto 30

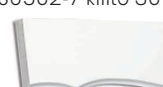

2400 x 73 x 16
– tuote 17042

Suora kirkkaaksi lakattu tammi



2400 x 67 x 16
– tuote 17034

SISÄTILAT | 106

TYÖTASOJEN LIITOS- JA PÄÄTELISTAT

Alumiinilistat tekemään työtasojen päädystä ja liitoskohdista kestäviä. Pitkän sivun säde on 6.



Päätelista alumiini
Sopii vain kun s = 6 tuote 25226



Päätelista musta alumiini
Sopii vain kun s = 6 tuote 25227



Liitoslista alumiini (kulmaratkaisu)
Sopii vain kun s = 6 tuote 25228



Liitoslista musta alumiini
(kulmaratkaisu) Sopii vain kun s = 6 tuote 25229

LEIKKUULAUDAT



Leikkuulauta
Pyökkiviilua, jossa
puulamelliydin
2050 x 590 x 16
tuote 11216
2050 x 590 x 19
tuote 11219



Leikkuulaudan johteet
Johteet 16 mm:n
leikkuulaudalle
tuote 11006
Johteet 19 mm:n
leikkuulaudalle tuote
11009



HYLLY

Hylly Rakel
valkoiseksi maalattu mdf,
NCS S0500-N
P800 x S80 tuote 12201
Mustaksi maalattu mdf
NCS-9000
P800 x S80 tuote 12202

REUNALISTA

Kuumaliimattava
reunalista. Reunalista valkoinen.
16 mm/5 m tuote 15501
19 mm/5 m tuote 15502
22 mm/5 m tuote 15503
34 mm/5 m tuote 15504



Tutustu myös muihin
FSC®-sertifioituihin tuotteisiimme.

LEVYT

LIIMAPUULEVYT JA LIIMAPUUTOLPAT

Kotinikkarin suosikit, joiden käytössä ovat rajana vain oma kätevyys ja mielikuvitus. Sisäkäyttöön tarkoitettuja tuotteita, joissa liimapuu toimii vahvikkeena ja ehkäisee materiaalin vääntymistä. Käsittelemätön pinta mahdollistaa haluamasi laisen pintakäsittelyn.



Liimapuulevy – käsittelemätön mänty FSC®

P900 × L200 × Pa18	– tuote 19000
P900 × L300 × Pa18	– tuote 19001
P900 × L400 × Pa18	– tuote 19002
P1500 × L200 × Pa18	– tuote 19003
P1500 × L300 × Pa18	– tuote 19004
P1500 × L400 × Pa18	– tuote 19005
P1500 × L600 × Pa18	– tuote 19006
P2400 × L200 × Pa18	– tuote 19007
P2400 × L300 × Pa18	– tuote 19008
P2400 × L400 × Pa18	– tuote 19009
P2400 × L600 × Pa18	– tuote 19010
P2400 × L200 × Pa28	– tuote 19011
P2400 × L300 × Pa28	– tuote 19012
P2400 × L400 × Pa28	– tuote 19013
P2400 × L600 × Pa28	– tuote 19014



Liimapuulevy – käsittelemätön koivu FSC®

P900 × L200 × Pa18	– tuote 11074
P900 × L300 × Pa18	– tuote 11075
P900 × L400 × Pa18	– tuote 11076
P1500 × L200 × Pa18	– tuote 11077
P1500 × L300 × Pa18	– tuote 11078
P1500 × L400 × Pa18	– tuote 11079
P1500 × L600 × Pa18	– tuote 11080
P2400 × L200 × Pa18	– tuote 11070
P2400 × L300 × Pa18	– tuote 11071
P2400 × L400 × Pa18	– tuote 11072
P2400 × L600 × Pa18	– tuote 11073



Liimapuulevy – käsittelemätön tammi FSC®

P900 × L200 × Pa18	– tuote 11426
P900 × L300 × Pa18	– tuote 11436
P900 × L400 × Pa18	– tuote 11446
P1500 × L200 × Pa18	– tuote 11626
P1500 × L300 × Pa18	– tuote 11636
P1500 × L400 × Pa18	– tuote 11646
P1500 × L600 × Pa18	– tuote 11666
P2400 × L200 × Pa18	– tuote 11026
P2400 × L300 × Pa18	– tuote 11036
P2400 × L400 × Pa18	– tuote 11046
P2400 × L600 × Pa18	– tuote 11066

Tutustu myös muihin FSC®-merkittyihin tuotteisiimme!



Liimapuutolppa – mänty FSC®

P2400 × L80 × Pa80	– tuote 19030
P2400 × L90 × Pa27	– tuote 19031
P2400 × L58 × Pa58	– tuote 19033
P2400 × L58 × Pa38	– tuote 19034
P2400 × L45 × Pa45	– tuote 19035
P2400 × L38 × Pa32	– tuote 19036



Liimapuutolppa – käsittelemätön tammi

P2400 × L80 × Pa80	– tuote 19040
P2400 × L90 × Pa27	– tuote 19041
P2400 × L58 × Pa58	– tuote 19043
P2400 × L58 × Pa38	– tuote 19044
P2400 × L45 × Pa45	– tuote 19045
P2400 × L38 × Pa32	– tuote 19046

VALKOISET HYLLELEVYT

Molemmilta puolilta melamiinipinnoitettuja (110 g/
m²) hyllylevyjä, joiden kaikilla sivuilla on reunalistat.



Hyllylevy – syvyys 250 Valkoinen

L900 × S250 × Pa18	– tuote 74020
L1200 × S250 × Pa18	– tuote 74024
L1800 × S250 × Pa18	– tuote 74028



Hyllylevy – syvyys 300 Valkoinen

L900 × S300 × Pa18	– tuote 74021
L1200 × S300 × Pa18	– tuote 74025
L1800 × S300 × Pa18	– tuote 74029



Hyllylevy – syvyys 400 Valkoinen

L900 × S400 × Pa18	– tuote 74022
L1200 × S400 × Pa18	– tuote 74026
L1800 × S400 × Pa18	– tuote 74030



Hyllylevy – syvyys 500 Valkoinen

L900 × S500 × Pa18	– tuote 74023
L1200 × S500 × Pa18	– tuote 74027
L1800 × S500 × Pa18	– tuote 74031

LATTIALISTAT

Toinen lattia alkaa sieltä, mihin toinen päättyy. Muotoilultaan puhuttelevat ja toimivat lattialistamme ja kynnyksemme tekevät siirtymistä sulavia. Saatavana on useita eri materiaaleja. Valmistetaan Ruotsissa tarkassa valvonnassa, joka takaa tuotteiden laadun. Muotoilua, johon sinulla on varaa.

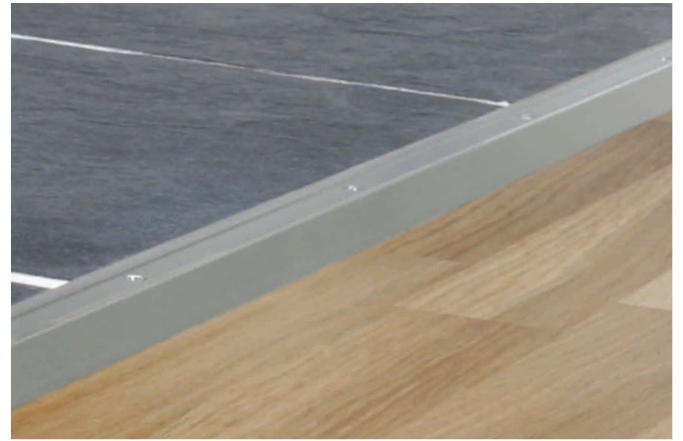



LATTIAN VIIMEISTELY

Lattiaa ympäröivät alueet ansaitsevat huomiosi. Toinen lattia alkaa sieltä, mihin toinen päättyy. Joka tapauksessa jossakin on päätekohta, joka kaipaa ratkaisua.

Muotoilultaan puhuttelevat ja toimivat alkalistamme ja kynnyksemme tekevät siirtymistä sulavia. Saatavana on lukuisia eri materiaaleja ja pintakäsittelyjä. Ne ovat kulutuksenkestäviä ja valmistettu tarkassa valvonnassa tasaisen hyvälaatuisiksi.

Vastuullisuus on meille tärkeää, joten puolet alumiinilistojemme raaka-aineesta on kierrätettyä. Lisäksi kaikki listamme valmistetaan Ruotsissa, mistä olemme ylpeitä!



Ruotsalaisvalmisteinen



Väriltään yhteensointuvat
Torx-ruuvit

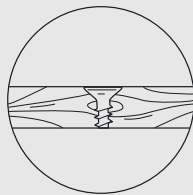

Erityiset upotetut
ruuvinreiät



ISO 14001
-sertifioitu



Pieni ympäristörasitus



ISO 9001
-sertifioitu

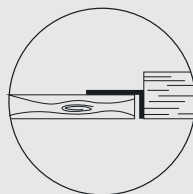

Kynnyslistat



Osaaminen ja
pätevyys

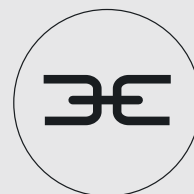

Itsekiinnittyvä
ja luja

LATTIALISTAMME JA KYNNYKSEMME

STANDARD



STANDARD-JALKALISTAT – RUUVEIN ASENNETTAVAT

Standard-valikoimamme listat valmistetaan alumiinista, messingistä tai ruostumattomasta teräksestä. Ne on esiporattu, ja jokaisen listan toimitus sisältää ruuvit. Tämä on listaprofileista levein sarjamme, joka vastaa useimpiin liitoskohtien, siirtymien ja portaikkojen listoitustarpeisiin.

Ota huomioon, että puu- ja laminaattilattiat elävät vuodenaikojen mukaan. Älä ruuvaa puulattian läpi aluslattiaan, vaan varmista, että ruuvi tulee puulattian eteen.

STANDARD

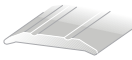
(Esiporatut reiät, mukana Torx-ruuvit)

-  Liitoslista 
-  Tasolista 
-  Kynnyslista 
-  Askelman etusärmä 







FIX

FIX-LATTIALISTAT – ITSEKIINNITTYVIÄ

Fix-sarjan lattialistat valmistetaan alumiinista ja ruostumattomasta teräksestä. Asennus on helppoa: irrota suojapaperi ja paina itsekiinnittyvä lista paikoilleen. Sarjassa on eniten valinnanvaraa koristeiden ja pintakäsittelyjen suhteen, ja se sisältää yleisimmät listaprofiilit. Laminoituissa listoissa on käytetty markkinoiden kestävimpiin kuuluvia kalvoja.

FIX

Pohjassa kaksipuolinen teippi.

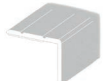
-  Liitoslista 
-  Tasolista 
-  Kynnyslista 
-  Portaan profiili 

NATUR

NATUR-LATTIALISTAT – MASSIIVIMÄNTYÄ

Natur-valikoimamme sisältää massiivimännystä valmistettuja lattialistoja. Tehty sopimaan kahden paksuisiin laminaatti- tai puulattioihin, 9–10 mm ja 14–15 mm. Natur-listat kiinnitetään liimaamalla ne lattiaa vasten. Voit myös valita Klick-listan, joka asetetaan paikoilleen toimitukseen sisältyvällä, alustaan ruuvattavalla pohjaprofiililla.

NATUR

Liima tai klikattava profiili



KYNNYKSET

KYNNYKSET – OHUITA JA PERINTEISIÄ

Ohuille kynnyksilistoille on kysyntää etenkin kunnostusrakentamisessa, mutta myös uudisrakentamisessa. Meillä on niitä tammisina ja alumiinisina, ja ne toimitetaan poraamattomina asennusliimalla kiinnitettäviksi. Valikoimamme perinteisissä kynnyksissä on lovet ovenkarmeihin sovitamista varten. Saatavana on kolme tammesta valmistettua mallia.

KYNNYSLISTAT

Ohuita ja perinteisiä.

Tammi
Alumiini



LISTOJEN KÄYTTÖTARKOITUKSET

TASOLISTA

Käytetään yhdistämään eri lattiamateriaaleja, joiden välillä on tasoeroja.



SAUMALISTA

Käytetään peittämään samassa tasossa olevien lattiamateriaalien liitoskohtia ja liikuntasauvoja.



KYNNYSLISTA

Käytetään lattian ja kynnyksen välisen sauman peittämiseen.

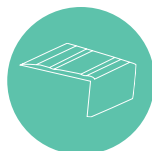

PORTAAN PROFIIILI

Käytetään suojaamaan porraskelman etusärmää tai ulkokulmia.



KULMASUOJA

Käytetään ulkokulmien suojaamiseen ja korostamiseen.

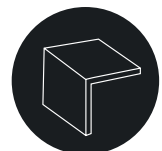

STANDARD-LATTIALISTAT

Alumiini/ruostumaton/messinki, esiporatut reiät, mukana ruuvit

MITAT
(mitat/mm)



Saumalista

Käytetään peittämään samassa tasossa olevien lattiamateriaalien liitoskohtia ja liikuntasauvoja.



Lisävarusteet
Lattialistaruuvit H-FIX,
TORX 3,0 x 35 mm

Hopea, 15 kpl/pakk – tuote 80004
Kulta, 15 kpl/pakk – tuote 80005
Pronssi, 15 kpl/pakk – tuote 80006
Valkoinen, 15 kpl/pakk – tuote 80007
Musta, 15 kpl/pakk – tuote 80008

P1000 x L25
P2000 x L25

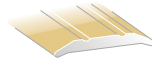

tuote 80011
tuote 80012

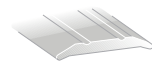

tuote 80021
tuote 80022

P1000 x L30
P2000 x L30



tuote 80031
tuote 80032



tuote 80041
tuote 80042

P1000 x L40
P2000 x L40



tuote 80051
tuote 80052



tuote 80061
tuote 80062

P1000 x L50
P2000 x L50



tuote 80671
tuote 80672



tuote 80681
tuote 80682

P1000 x L60
P2000 x L60

P1000 x L80
P2000 x L80

P1000 x L100
P2000 x L100

P1000 x L120
P2000 x L120

Tasolista

Käytetään yhdistämään eri lattiamateriaaleja, joiden välillä on tasoeroja.

P1000 x L30 x K2–4
P2000 x L30 x K2–4



tuote 80091
tuote 80092



tuote 80101
tuote 80102

P1000 x L37 x K8–10
P2000 x L37 x K8–10



tuote 80111
tuote 80112



tuote 80121
tuote 80122

P1000 x L40 x K0–15
P2000 x L40 x K0–15



tuote 80151
tuote 80152



tuote 80161
tuote 80162

P1000 x L45 x K14–15
P2000 x L45 x K14–15



tuote 80131
tuote 80132



tuote 80141
tuote 80142

Kynnyslista

Käytetään lattian ja kynnyksen välisen sauman peittämiseen.

P1000 x L25 x K10
P2000 x L25 x K10



tuote 80211
tuote 80212



tuote 80221
tuote 80222

Portaan profiili

Käytetään suojaamaan eri lattiamateriaaleja, joiden välillä on tasoeroja.

P1000 x L25 x K15
P2000 x L25 x K15



tuote 80231
tuote 80232



tuote 80241
tuote 80242

P1000 x L29 x K27
P2000 x L29 x K27



tuote 80171
tuote 80172



tuote 80181
tuote 80182

P1000 x L29 x K33
P2000 x L29 x K33

Kulmasuoja

Käytetään ulkokulmien suojaamiseen ja korostamiseen.

P1000 x L19 x K17
P2000 x L19 x K17



tuote 80201
tuote 80202

 PRONSSI

 MESSINKI

 MUSTA

 RUOSTUMATON TERÄS
JA VALKOINEN



























	tuote 80401 tuote 80402					
	tuote 80411 tuote 80412		tuote 80721 tuote 80722		tuote 80331 tuote 80332	
			tuote 80731 tuote 80732			
						tuote 80381 tuote 80382 Ruostumaton – ei esiporattu
						tuote 80391 tuote 80392 Ruostumaton – ei esiporattu
						tuote 80481 tuote 80482 Ruostumaton – ei esiporattu
						tuote 80491 tuote 80492 Ruostumaton – ei esiporattu
	tuote 80421 tuote 80422		tuote 80741 tuote 80742			
			tuote 80751 tuote 80752			
	tuote 80441 tuote 80442				tuote 80321 tuote 80322	
			tuote 80761 tuote 80762			
	tuote 80471 tuote 80472		tuote 80771 tuote 80772		tuote 80341 tuote 80342	
	tuote 80431 tuote 80432					
						Valkoinen tuote 80371 tuote 80372

FIX-JALKALISTAT

Alumiini/ruostumaton teräs, itsekiinnittyvä, varustettu liimanauhalla

LIIMANAUHA NOPEUTTAA ASENNUSTA

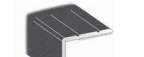
Fix-lattialistojen asennus on erittäin helppoa. Mittaa ja katkaise oikean pituiseksi, irrota suojapaperi ja paina lattialista paikoilleen liimanauha alustaa vasten. Ole huolellinen, sillä kiinnittyttyään alustaan teippi ei irtoa. Sopii erinomaisesti lattioihin, joissa on lattialämmitys. Ei poranreikiä ja ruuvinpäitä. Ei toimi kangaspäällysteisillä lattioilla.

	MITAT (mitat/mm)	 KULTA	 HOPEA
Liitoslista Käytetään peittämään samassa tasossa olevien lattiamateriaalien liitoskohtia ja liikuntasauvoja.	P1000 × L30 P2000 × L30	 tuote 81191 tuote 81192	 tuote 81181 tuote 81182
	P1000 × L40 P2000 × L40	 tuote 81491 tuote 81492	 tuote 81431 tuote 81432
Tasolista Käytetään yhdistämään eri lattiamateriaaleja, joiden välillä on tasoeroja.	P1000 × L40 × K0–10 P2000 × L40 × K0–10	 tuote 81321 tuote 81322	 tuote 81311 tuote 81312
	P1000 × L45 × K0–16 P2000 × L45 × K0–16	 tuote 81201 tuote 81202	 tuote 81211 tuote 81212
Portaan profiili	P1000 × L29 × K33 P2000 × L29 × K33	 tuote 80581 tuote 80582	 tuote 80571 tuote 80572
Kynnyslista Käytetään lattian ja kynnyksen välisen sauman peittämiseen.	P1000 × L25 × K12 P2000 × L25 × K12	 tuote 80791 tuote 80792	 tuote 80591 tuote 80592
	MITAT (mitat/mm)	 GRAFIITTI	 VALKOISEKSI KALKITTU TAMMILAMINAATTI
Liitoslista Käytetään peittämään samassa tasossa olevien lattiamateriaalien liitoskohtia ja liikuntasauvoja.	P1000 × L30 P2000 × L30	 tuote 80511 tuote 80512	 tuote 80251 tuote 80252
	P1000 × L40 P2000 × L40		
Tasolista Käytetään yhdistämään eri lattiamateriaaleja, joiden välillä on tasoeroja.	P1000 × L40 × K0–10 P2000 × L40 × K0–10	 tuote 80521 tuote 80522	 tuote 80261 tuote 80262
	P1000 × L45 × K0–16 P2000 × L45 × K0–16	 tuote 81231 tuote 81232	 tuote 81251 tuote 81252
Kynnyslista Käytetään lattian ja kynnyksen välisen sauman peittämiseen.	P1000 × L25 × K12 P2000 × L25 × K12	 tuote 80541 tuote 80542	 tuote 80291 tuote 80292
Portaan profiili Käytetään suojaamaan eri lattiamateriaaleja, joiden välillä on tasoeroja.	P1000 × L25 × K20 P2000 × L25 × K20	 tuote 80531 tuote 80532	 tuote 80281 tuote 80282
	P1000 × L29 × K33 P2000 × L29 × K33		
	P1000 × L32 × K50 P2000 × L32 × K50		 tuote 80271 tuote 80272



Sopii erinomaisesti lattioihin,
joissa on lattialämmitys!



PRONSSI













VALKOINEN

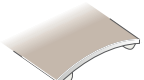

MUSTA









RUOSTUMATON
TERÄS

	tuote 80071 tuote 80072		tuote 80361 tuote 80362		tuote 80461 tuote 80462		tuote 81281 tuote 81282
	tuote 80081 tuote 80082		tuote 80351 tuote 80352		tuote 80451 tuote 80452		tuote 81291 tuote 81292
	tuote 81221 tuote 81222						tuote 81301 tuote 81302
					tuote 80661 tuote 80662		



TAMMILAMINAATTI

	tuote 81401 tuote 81402
	tuote 81481 tuote 81482
	tuote 81441 tuote 81442
	tuote 81241 tuote 81242
	tuote 81461 tuote 81462
	tuote 80561 tuote 80562
	tuote 81361 tuote 81362





NATUR-LATTIALISTAT – lakattua massiivitammea

Natur-sarjamme lattialistat valmistetaan massiivitammeesta. Valittavana on kolme profiilia ja vaihtoehdot ohuille ja paksuille lattiaille. Klick-listat on UV-lakattu, ja niiden asennukseen käytetään mukana seuraavaa pohjaprofiilia. Se ruuvataan kiinni alustaan, jolloin asennus jää piiloon. Muut Natur-listat ovat lakattuja ja kiinnitetään alustaan liimaamalla.



Saumalista Natur Klick
Asennetaan pohjaprofiilin avulla

- | | |
|-------------------|---------------|
| P1000 × L38 × K10 | – tuote 81501 |
| P2000 × L38 × K10 | – tuote 81502 |
| P1000 × L38 × K15 | – tuote 81511 |
| P2000 × L38 × K15 | – tuote 81512 |



Tasolista Natur Klick
Asennetaan pohjaprofiilin avulla

- | | |
|-------------------|---------------|
| P1000 × L42 × K10 | – tuote 81521 |
| P2000 × L42 × K10 | – tuote 81522 |
| P1000 × L42 × K15 | – tuote 81531 |
| P2000 × L42 × K15 | – tuote 81532 |



Saumalista Natur Liimattava

- | | |
|----------------------|---------------|
| P1000 × L38 × K9–10 | – tuote 81111 |
| P2000 × L38 × K9–10 | – tuote 81112 |
| P1000 × L38 × K14–15 | – tuote 81121 |
| P2000 × L38 × K14–15 | – tuote 81122 |



Tasolista Natur Liimattava

- | | |
|----------------------|---------------|
| P1000 × L42 × K9–10 | – tuote 81071 |
| P2000 × L42 × K9–10 | – tuote 81072 |
| P1000 × L42 × K14–15 | – tuote 81081 |
| P2000 × L42 × K14–15 | – tuote 81082 |



Kynnyslista Natur Liimattava

- | | |
|----------------------|---------------|
| P1000 × L24 × K9–10 | – tuote 81091 |
| P2000 × L24 × K9–10 | – tuote 81092 |
| P1000 × L24 × K14–15 | – tuote 81101 |
| P2000 × L24 × K14–15 | – tuote 81102 |



KYNNYKSET – ohuita tammisia tai alumiinisia

Valikoimamme ohuissa kynnyksissä ei ole reikiä, vaan ne kiinnitetään asennusliimalla. Massiivitamminen kynnyks on lakattu, ja alumiinikynnykset anodisoitu kolmen värisiksi.



Kynnys kulta
Alumiini

P1000 × L100 – tuote 81031
P2000 × L100 – tuote 81032
P1000 × L120 – tuote 81051
P2000 × L120 – tuote 81052



Kynnys pronssi
Alumiini

P1000 × L100 – tuote 81331
P2000 × L100 – tuote 81332
P1000 × L120 – tuote 81341
P2000 × L120 – tuote 81342

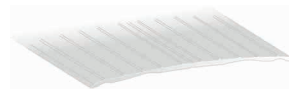

Kynnys hopea
Alumiini

P1000 × L100 – tuote 81041
P2000 × L100 – tuote 81042
P1000 × L120 – tuote 81061
P2000 × L120 – tuote 81062



Suoraprofiilinen kynnyks
Lakattu tammi

P1000 × L75 × K9 – tuote 81841
P2000 × L75 × K9 – tuote 81842
P1000 × L90 × K9 – tuote 81851
P2000 × L90 × K9 – tuote 81852
P1000 × L120 × K9 – tuote 81861
P2000 × L120 × K9 – tuote 81862
P2000 × L150 × K9 – tuote 81872

KYNNYKSET – perinteiset tammiset

Perinteisiä, oviaukkoon sovitettavia kynnyksiä. Kolme mallia on valmistettu lakatusta, kulutuksenkestävästä massiivitammmesta. Kynnykset liimataan paikoilleen asennusliimalla.



Kylpyhuoneen kynnyks

Suluissa on kerrottu sopiva oviaukon leveys

07 68 (70 cm) – tuote 81023
08 68 (80 cm) – tuote 81024
09 68 (90 cm) – tuote 81025
07 93 (70 cm) – tuote 81026
08 93 (80 cm) – tuote 81027
09 93 (90 cm) – tuote 81028



Sileä kynnyks

Suluissa on kerrottu sopiva oviaukon leveys

B 07 68 (70 cm) – tuote 81003
B 08 68 (80 cm) – tuote 81004
B 09 68 (90 cm) – tuote 81005
B 07 93 (70 cm) – tuote 81006
B 08 93 (80 cm) – tuote 81007
B 09 93 (90 cm) – tuote 81008



Kynnys

Suluissa on kerrottu sopiva oviaukon leveys

E 07 68 (70 cm) – tuote 81013
E 08 68 (80 cm) – tuote 81014
E 09 68 (90 cm) – tuote 81015
E 07 93 (70 cm) – tuote 81016
E 08 93 (80 cm) – tuote 81017
E 09 93 (90 cm) – tuote 81018

PORTAIKOT

Oikeanlaisessa miljöössä kuluneet portaat voivat näyttää aivan upeilta. Vääränlaisessa miljöössä ne näyttävät vain kuluneilta. Lundbergs-porrasremontilla teet kotisi portaikosta helposti uudenveroisen. Ilman, että se maksaa liikaa.



PORTAIKON KUNNOSTAMINEN ON SUJUVAA JA TEHOKASTA

Vuosien kuluessa portaikko kuluu vähitellen yhä enemmän. Samaan aikaan trendit ovat nostaneet portaikon tärkeäksi osaksi kodin sisustusta. Anna arvoa ajallesi ja rahoillesi kunnostamalla portaat uusien hankkimisen sijasta. Portaiden kunnostuskonseptimme koostuu vain muutamasta osasta ja toimii riippumatta siitä, ovatko portaat avoimet, umpinaiset, suorat vai kaarevat.

Osien muotoilu ja kunnostusmenetelmä sopii sekä rakennuksen ammattilaisille että kotinikkareille. Ota askel kohti upeaa lopputulosta materiaaleilla, jotka kestävät vuosia eteenpäin!

KOLME HELPPOA VAIHETTA UUDENVEROISIIN PORTAISIIIN



1. Valmistele portaat.

Varmista, että askelmat ovat puhtaita, kuivia ja tasaisia.

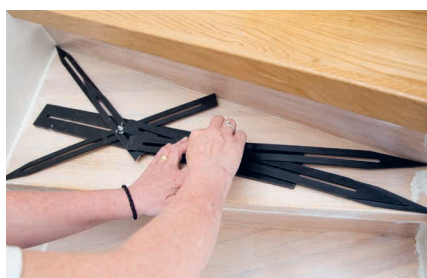

2. Mittaa ja katkaise.

Porrasmittarimme auttaa oikeiden mittojen saamisessa.



3. Liimaa ja asenna.

Levitä entiselle askelmalle liimaa ja asenna uusi paikalleen.

SIIRRY SANOISTA TEKOIHIN

1

VALMISTELE PORTAIKKO

Varmista, että alusta on tasainen, kuiva ja puhdas uutta askelmaa varten. Karhenna puu tai maalatut pinnat, niin liima tarttuu paremmin.



2

MITTAA JA KATKAISE

Tarvitset jonkinlaisen mallin siirtääksesi nykyisen portaasi astinpintojen mitat uusiin askelmiin. Voit käyttää myös paperimalleja, mutta suosittelemme kätevää porrasmittariamme.



3

LIIMAA JA ASENNAA

Käytä askelmien kiinnittämiseen MS-polymeerityyppistä asennusliimaa. Pursota liimaa tasaisesti koko astinpinnalle, jonka päälle uusi porrasaskelma tulee. Voit laskea, että yhdestä liimapatruunasta riittää parille–kolmelle askelmalle.

Aseta katkaistu uusi askelma paikoilleen ja tallaa sitä, jotta liima jakautuu mahdollisimman tasaisesti materiaalien väliin. Varmista, että uusi askelma on tarkasti oikealla paikalla, ennen kuin liima on kovettunut.





OTA TÄMÄ HUOMIOON PORRASREMONTISSA

Mittaa portaiden jokainen askelma. Jos kyseessä ovat avoportaat, niihin on asennettava takareunalista, ja umpiportaisiin voi asentaa etupinnat. Kaksisärmäiset porrasaskelmat jaetaan kahtia, jolloin yhdestä riittää kahteen uuteen askelmaan. Asenna askelmat Lundbergs-porrasremonttiliimalla, joka on MS-polymeerityyppinen asennusliima (ei sisällä lainkaan liuottimia). Yksi liimapatruuna riittää parille–kolmelle yksöisaskelmalle – menekki on noin 500 ml/m².

Tehtaassa pohjustusöljyllä käsitellyt porrasaskelmat on öljyttävä heti asennuksen jälkeen, liiman kovetuttua.

Huom.! Massiivipuisia porrasaskelmia on säilytettävä huoneenlämmössä vähintään 24 tuntia ennen asennusta. Suhteellisen kosteuden (RH) on oltava 30–60 prosenttia ja lämpötilan vähintään 20 °C ennen asennusta, sen aikana ja sen jälkeen. Pakkauksen saa avata vasta juuri ennen asennusta.

HYVÄ TIETÄÄ

- Pinnan, jolle uusi askelma aiotaan asentaa, on oltava kuiva, puhdas ja tasainen.
- Jos liimaat uuden astinpinnan korkki- tai neulahuopamaton päälle, varmista, että matto on tiukasti kiinni alustassa.
- Muovi- tai vinyylimatto on aina irrotettava ennen asennusta.
- Kokolattiamatto on aina irrotettava.
- Emme suosittele asennusta suoraan betonille tai teräsportaille.
- Varmista, että entinen etureuna on suora, jotta liima ja uuden porrasaskelman etureuna tulevat kosketuksiin ja tarttuvat hyvin toisiinsa.



PORRASMITTARI

Porrasmittaria mallina käyttäen mittaat uusien askelmien koon nopeasti ja tarkasti!





MILLOIN KÄYTETÄÄN YKSÖIS- JA MILLOIN KAKSOISASKELMIA?

Massiivipuista porrasaskelmistamme on saatavana kaksi mallia, yksöis- ja kaksoisaskelma. Niissä on kiinteä etusärmä yhdellä tai kahdella pitkällä sivulla, joten valikoimamme minimoi porrasremontin yhteydessä syntyvän hävikin. Yksöis ja kaksoisaskelmien käyttö ilmenee oheisista esimerkeistä.

Suora portaikko

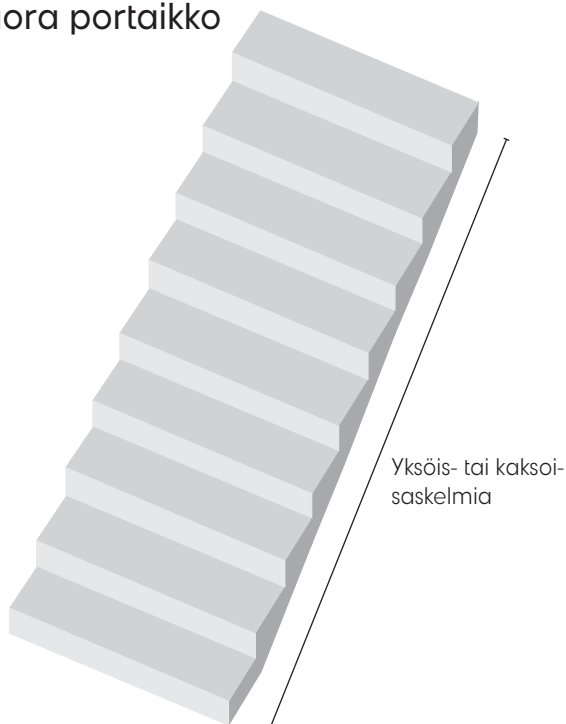

Kaareva portaikko



SUUNNITTELE HARKITEN – HYÖDYNNÄ MATERIAALI OPTIMAALISESTI

Askelman etusärmän sisämitat: 48 mm

PORTAIKON SUORIIN OSIIN

Portaiden suorien osuuksien kunnostamiseen kannattaa käyttää yksöisaskelmiamme, kunhan portaikon leveys ei ylitä yhtä metriä eikä askelsyvyys ole yli 294 mm. Halutessasi voit käyttää myös keskeltä halkaistavia kaksoisaskelmia. Jos portaikossa on pariton määrä suoria askelmia, yksöisaskelmat ovat parempi vaihtoehto. Tällöin materiaali tulee paremmin hyödynnettyksi ja kustannukset pienenevät.

MINIMOI MATERIAALIHÄVIKKI KAAREVISSA KOHDISSA

Useimmiten yksi kaksoisaskelma riittää kahteen kaarevan kohdan askelmaan. Kaksoisaskelman syvyyden ja kahden etusärmän ansiosta siitä saa viistosti katkaisemalla kaksi "kakunpala-askelta". Valitsemalla hieman pidemmän kaksoisaskelman mahdollisuudet saada materiaalista kaksi toimivaa askelmaa kasvavat.

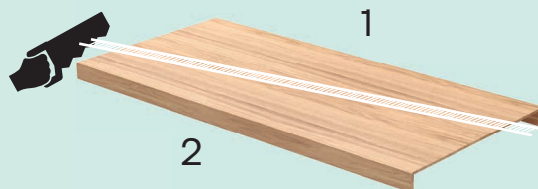

Yhdestä kaksoisaskelmasta saat portaikkoosi kaksi askelmaa.



MONIEN MAHDOLLISUUKSIEN KONSEPTI

Porrasremonttikonseptimme perustuu askelmiin, joissa on kiinteä etusärmä. Ne valmistetaan tarkkaan valikoiduista materiaaleista, ja tarjolla on runsaasti valinnanvaraa.

Yhteensopivat askelmien etupinnat ja takareunalistat sekä muut asennustarvikkeet luovat pätevän kokonaisratkaisun porraskorjaukseen suunnittelevalle. Kaksoisaskelmista saa halkaisemalla kaksi askelmaa, jotka tarjoavat myös ratkaisun portaikon kaareviin kohtiin.

Massiivipuista sarjoja on valittavana halutun materiaalin mukaan kolme:

Premium – 8 mm
Classic – 12 mm
Rustic – 8 mm

Huokeampi vaihtoehto massiiviporraskorjauksellemme ovat 9 mm:n laminaattiaskelmat, jotka sopivat suoriin portaisiin. Laminaattiaskelmissä on hieno pintarakente, ja valittavana on 4 eri vaihtoehtoa.



NORDIC WHITE JA COUNTRY

Mikään ei tunnu jalan alla aidon puun veroiselta! Askelmat valmistetaan Ruotsissa Euroopan metsistä peräisin olevasta tammesta ja saarnesta.

NORDIC WHITE, MATTALAKATTU

Valkopigmentoitu, harmaasävyinen mattalakattu tammiskelma, josta kuultaa läpi lämpimämpiä tammien sävyjä. Tuloksena on klassisen pohjoismainen ilme.

COUNTRY TAMMI, POHJUSTUSÖLJYTTY

Premium Country on valikoimamme uusin tulokas. Se valmistetaan ruotsalaisesta tammesta, ja siinä on oksien, ydinsäteiden ja pintapuun muodostama elävä kuvio. Askelmien käsittely pohjustusöljyllä korostaa puun luontaisia syitä, ja oksankohdat on saatettu silottaa lujan, rustiikkisen ulkoasun aikaansaamiseksi. Premium Country -askelmat on myös FSC-sertifioitu.



MASSIIVIPUISET PORRASASKELMAT

PREMIUM – 8 mm

Tarkkaan valikoitu materiaali hienointa tammea.

Yksisauvaisessa materiaalissa sävyerot ovat hillittyjä, joten vaikutelma on yhtenäinen.

Premium Country -askelmissa on oksien, ydinsäteiden ja pintapuun muodostama elävä kuvio. Askelmien käsittely pohjustusöljyllä korostaa puun luontaisia syitä, ja oksankohdat on saatettu silottaa lujan, rustiikkisen ulkoasun aikaansaamiseksi.

Nordic White on valkopigmentoitu, harmaasävyinen mattalakattu tammiaskelma, josta kuultaa läpi lämpimämpiä tammien sävyjä. Tuloksena on klassisen pohjoismainen ilme.



Porrasaskelma Nordic White mattalakattu

- (y) L1000 x S294 x Pa8 – tuote 81610
- (k) L1200 x S590 x Pa8 – tuote 81631
- (k) L1300 x S590 x Pa8 – tuote 81611
- (k) L1450 x S590 x Pa8 – tuote 81612
- (k) L1800 x S590 x Pa8 – tuote 81613



Porrasaskelma tammi pohjustusöljyttävä

- (y) L1000 x S294 x Pa8 – tuote 80940
- (k) L1200 x S590 x Pa8 – tuote 81632
- (k) L1300 x S590 x Pa8 – tuote 80941
- (k) L1450 x S590 x Pa8 – tuote 80942
- (k) L1800 x S590 x Pa8 – tuote 80943



Porrasaskelma Country pohjustusöljyttävä

- (y) L1000 x S294 x Pa8 – tuote 81620
- (k) L1200 x S590 x Pa8 – tuote 81635
- (k) L1300 x S590 x Pa8 – tuote 81621
- (k) L1450 x S590 x Pa8 – tuote 81622
- (k) L1800 x S590 x Pa8 – tuote 81623



Porrasaskelma tammi käsittelemätön

- (y) L1000 x S294 x Pa8 – tuote 81560
- (k) L1200 x S590 x Pa8 – tuote 81634
- (k) L1300 x S590 x Pa8 – tuote 81561
- (k) L1450 x S590 x Pa8 – tuote 81562
- (k) L1800 x S590 x Pa8 – tuote 81563



Porrasaskelma tammi lakattu

- (y) L1000 x S294 x Pa8 – tuote 80960
- (k) L1200 x S590 x Pa8 – tuote 81633
- (k) L1300 x S590 x Pa8 – tuote 80961
- (k) L1450 x S590 x Pa8 – tuote 80962
- (k) L1800 x S590 x Pa8 – tuote 80963

CLASSIC – 12 mm

Elävä kolmisauvainen tammi sopii hyvin yhteen muun muassa kolmisauvaparketin kanssa.



Porrasaskelma tammi pohjustusöljyttävä

- (y) L1000 x S294 x Pa12 – tuote 81580
- (k) L1300 x S590 x Pa12 – tuote 81581
- (k) L1450 x S590 x Pa12 – tuote 81582
- (k) L1800 x S590 x Pa12 – tuote 81583



Porrasaskelma tammi lakattu

- (y) L1000 x S294 x Pa12 – tuote 81584
- (k) L1300 x S590 x Pa12 – tuote 81585
- (k) L1450 x S590 x Pa12 – tuote 81586
- (k) L1800 x S590 x Pa12 – tuote 81587



Porrasaskelma tammi pohjustusöljyttävä

- (y) L1000 x S294 x Pa8 – tuote 80980
- (k) L1300 x S590 x Pa8 – tuote 80981
- (k) L1450 x S590 x Pa8 – tuote 80982
- (k) L1800 x S590 x Pa8 – tuote 80983



Porrasaskelma tammi lakattu

- (y) L1000 x S294 x Pa8 – tuote 80990
- (k) L1300 x S590 x Pa8 – tuote 80991
- (k) L1450 x S590 x Pa8 – tuote 80992
- (k) L1800 x S590 x Pa8 – tuote 80993

RUSTIC – 8 mm

Yksisauvaisissa materiaaleissa on tarjolla useita värisävyjä, joihin pintapuu tuo hieman vaaleutta tummempaan ydinpuun joukkoon. Materiaalissa voi luonnostaan esiintyä oksankohtia.



Porrasaskelmat asennetaan portaiden entisten astinpintojen päälle.

Selitys

(y) = yksisaskelma
(k) = kaksoisaskelma

*Tilaustuote

TÄYDENNÄ TYYLI ETUPINNOILLA

Askelman etupintoja eli umpiportaiden pystysuuntaisia levyjä on saatavana porrasaskelmien kanssa yhteensopivissa puulajeissa. Voit myös valita valkoiset etupinnat, jos haluat elävöittää porrasratkaisua toisella värillä.



Askelman etupinta pohjustusöljytty tammi
L1000 x K170 x Pa5 – tuote 80947
L1450 x K170 x Pa5 – tuote 80948
L1800 x K170 x Pa5 – tuote 80949



Askelman etupinta Nordic White tammi
L1000 x K170 x Pa5 – tuote 81614
L1450 x K170 x Pa5 – tuote 81615
L1800 x K170 x Pa5 – tuote 81616



Askelman etupinta lakattu tammi
L1000 x K170 x Pa5 – tuote 80967
L1450 x K170 x Pa5 – tuote 80968
L1800 x K170 x Pa5 – tuote 80969



Askelman etupinta valkoiseksi maalattu mdf (NCS S0502Y)
L1300 x K160 x Pa10 – tuote 80815
L1600 x K160 x Pa10 – tuote 80817
L1800 x K160 x Pa10 – tuote 80818



Askelman etupinta käsittämätön tammi
L1000 x K170 x Pa5 – tuote 81567
L1450 x K170 x Pa5 – tuote 81568
L1800 x K170 x Pa5 – tuote 81569



Askelman etupinta asennetaan etureunaan askelmien väliin.



Takareunalista asennetaan portaan astinpinnan taakse.

PUISET TAKAREUNALISTAT – avoportaisiin

Takareunalistoja käytetään astinpintojen takaosan peittämiseen sekä porrasaskelmien paikoilleen lukitsemiseen.



Takareunalista pohjustusöljytty tammi
L1000 x K55 x Pa6 – tuote 80944
L1450 x K55 x Pa6 – tuote 80945
L1800 x K55 x Pa6 – tuote 80946



L1450 x K55 x Pa6 – tuote 81565
L1800 x K55 x Pa6 – tuote 81566



Takareunalista lakattu tammi
L1000 x K55 x Pa6 – tuote 80964
L1450 x K55 x Pa6 – tuote 80965
L1800 x K55 x Pa6 – tuote 80966



Takareunalista Nordic White tammi
L1000 x K55 x Pa6 – tuote 81617
L1450 x K55 x Pa6 – tuote 81618
L1800 x K55 x Pa6 – tuote 81619



PORTAIDEN LEPOTASON ELI VÄLITASANTEEN KUNNOSTAMINEN

Meillä on kaksi eri ratkaisua lepotoson kunnostamiseen. Toinen vaihtoehto on 13,5 mm:n paksuinen yksisauvainen lautaparketti, jonka kiinteä etusärmä sopii Premium- ja Rustic-sarjojen 8 mm:n paksuisiin porrasaskelmiin. Lisäksi meillä on 16 mm:n tammisauvaparkettia sisältäviä paketteja, joita täydennetään erillisillä etusärmillä. Ratkaisu sopii parhaiten Classic-sarjan 12 mm:n paksuisiin askelmiin.

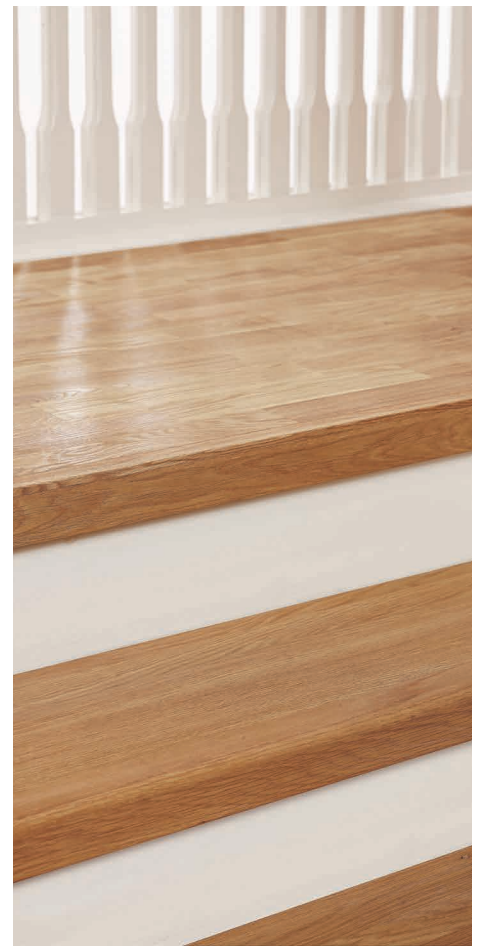

PREMIUM/RUSTIC-YHTEENSOPIVAT



Lepotaso/tehdasliimattu käsittelemätön tammi, pakkauksessa 1,92 m²
Askelman etusärmä 1 kpl (2000 x 165 x 45)
Parkettilauta 4 kpl (2200 x 180 x 13,5)
tuote 80929



Lepotaso/tehdasliimattu käsittelemätön tammi pakkauksessa 1,13 m²
Askelman etusärmä 1 kpl (2000 x 165 x 45)
Parkettilauta 2 kpl (2200 x 180 x 13,5)
tuote 80928



Parkettilauta käsittelemätön tammi pakkauksessa 0,39 m²
Parkettilauta 1 kpl (2200 x 180 x 13,5)
tuote 80932



Lepotaso

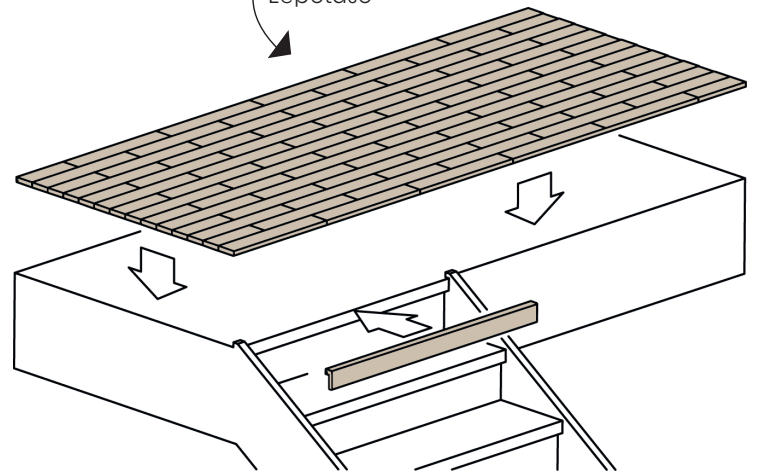

PORTAKOT | 130

CLASSIC-YHTEENSOPIVAT



Tammisauvaparketti käsittelemätön tammi pakkauksessa 1 m²
408 x 68 x 16 tuote 80920



Askelman etusärmä käsittelemätön tammi
1300 x 61 x 28 tuote 80921

PORRASREMONTTITARVIKKEET



A



B



C



D



E

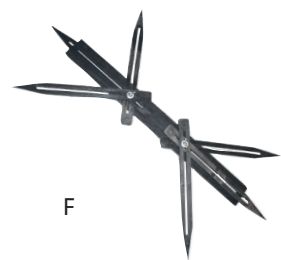

F

A – Lattiaöljy Tilja 1 litra tuote 25699.

B – Porrasremonttiliima MS-polymeeri tuote 80816.

C – Parkettikitti tammenvärinen tuote 80808.

D – Hiomapakkaus öljy tuote 25698.

E – Liimalasta tuote 80922.

F – Porrasmittari, muovi tuote 80902, metalli tuote 80809.



PORTAIDEN KUNNOSTAMINEN PUURAKENNELAMINAATILLA

Astinpinnat kulutuksenkestävästä laminaatista, jossa on mdf-ydin. Neljä erilaista, skandinaaviseen tyyliin sopivaa kuvioita. Kunnostukseen tarkoitettuja 9 mm:n porraskelmia on saatavana kahdessa koossa, ja niissä on kiinteä etusärmä.

Konseptiin sisältyvät tarvikkeet tekevät asennuksesta helppoa ja lopputuloksesta ammattimaisen.

HUOLTOVAPAATA JA KUSTANNUSTEHOKASTA

Laminaattiset porraskelmat ovat huokeampi vaihtoehto massiivipuulle.

Mittojensa puolesta askelmat on tarkoitettu suoriin portaisiin. Helppo liimata paikoilleen, eikä jälkikäsitteily tai säännöllinen huolto ole tarpeen.

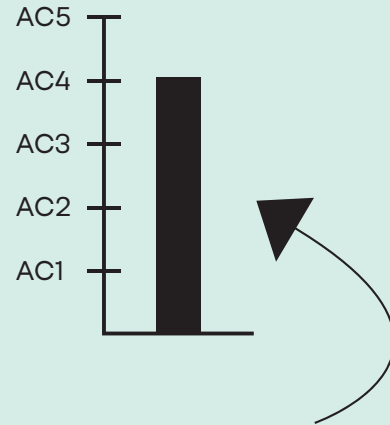

LAATUA JA KULUTUSKESTÄVYYTTÄ SEKÄ SELKEÄ RAKENNE

Trend-sarjan laminaattiaskelmissa on mattapintainen, luonnonmukainen pintarakenne, ja ne ovat väriykseltään tasaisia.

Askelmat kestävät erittäin hyvin kulutusta, ja ne sijoittuvat viisiportaisella kulutuskestävyysasteikolla tasolle AC4.

TREND – 9 mm

Astinpinnat kulutuksenkestävästä laminaatista, jossa on mdf-ydin. Suorien portaiden kunnostukseen.

Porraskelma laminaatti valkoinen
Laminaattia, jossa on mdf-ydin



Yksöisaskelma (mm)

L1000 x S305 x Pa9 – Art. 81712

L1300 x S368 x Pa9 – tuote 81713

Porraskelma laminaatti harmaa tammi
Laminaattia, jossa on mdf-ydin



Yksöisaskelma (mm)

L1000 x S305 x Pa9 – tuote 81704

L1300 x S368 x Pa9 – tuote 81705

Porraskelma laminaatti tumma tammi
Laminaattia, jossa on mdf-ydin



Yksöisaskelma (mm)

L1000 x S305 x Pa9 – tuote 81708

L1300 x S368 x Pa9 – tuote 81709

Porraskelma laminaatti tammi
Laminaattia, jossa on mdf-ydin



Yksöisaskelma (mm)

L1000 x S305 x Pa9 – tuote 81700

L1300 x S368 x Pa9 – tuote 81701

Laminaattinen porraskunnostussarjamme on PEFC-sertifioitu vastuullisen metsätalouden tukemiseksi.



LAMINAATTISET ASKELMAN ETUPINNAT – UMPIPORTAISIIIN

8 mm:n paksuisten askelman etupintojen ydin on PEFC-sertifioitua mdf-levyä. Niiden kuviot sopivat yhteen porrasaskelmien kanssa, mutta jos kaipaavat vaaleampaa ilmettä, vaihtoehtoihin kuuluu myös neutraalin valkoiseksi maalattu mdf-pinta.

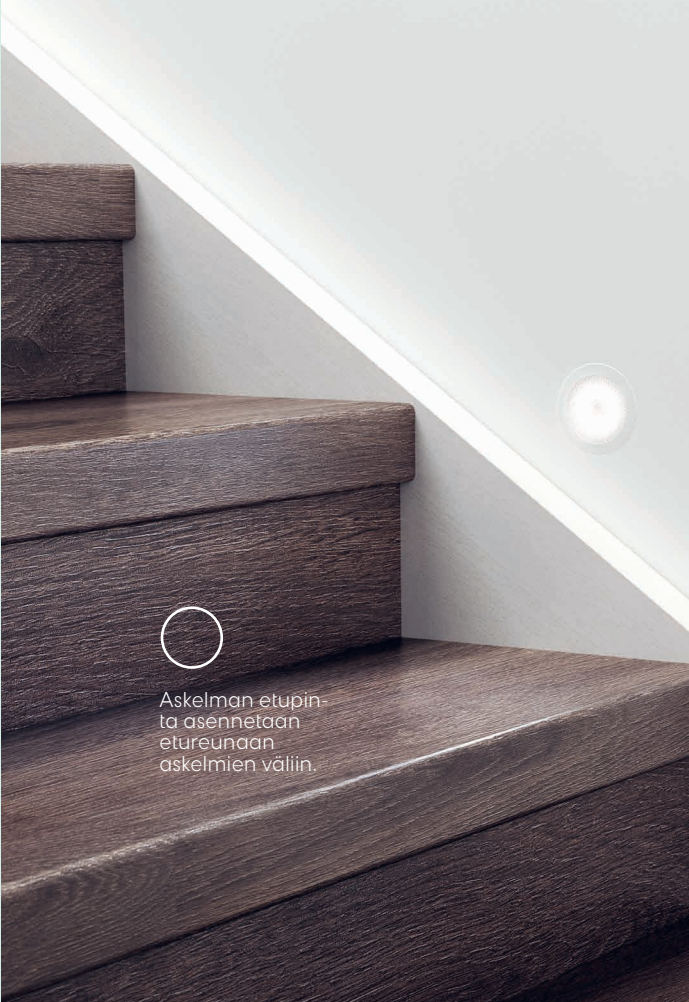

Askelman etupinta asennetaan etureunaan askelmien väliin.



Askelman etupinta laminaatti tammi (3-pack)
L1300 x K200 x Pa8 – tuote 81702



Askelman etupinta laminaatti harmaa tammi (3-pack)
L1300 x K200 x Pa8 – tuote 81706



Askelman etupinta laminaattivalkoinen (3-pack)
L1300 x K200 x Pa8 – tuote 81714

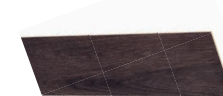

Askelman etupinta tumma tammi (3-pack)
L1300 x K200 x Pa8 – tuote 81710

LAMINAATTISET TAKAREUNALISTAT – AVOPORTAISIIIN

Ympäristösertifioidut takareunalistat ovat 10 mm:n paksuisia, ja niissä on ura porrasaskelmia varten.



Takareunalista laminaatti tammi L1300 x K70 x Pa10
– tuote 81703



Takareunalista laminaatti harmaa tammi L1300 x K70 x Pa10
– tuote 81707



Takareunalista laminaatti valkoinen L1300 x K70 x Pa10
– tuote 81715



Takareunalista tumma tammi L1300 x K70 x Pa10
– tuote 81711



Takareunalista asennetaan portaan astinpinnan taakse.



Takareunalista sivusta katsottuna

KAIDEPUUT, KANNATTIMET JA KÄSIJOHTEET

Jos etsit kouraantuntuvaa tukea portaikkoon kunnostaessasi, valitse omasi käsijohde- ja kaidepuuvaihtoehtomme.

Tuotteiden ja lisävarusteiden suuri määrä tarjoaa joustavuutta ja runsaasti yhdistelymahdollisuuksia.

Kaidepuihimme on olemassa myös näppärä liitososa, joka ratkaisee sekä suorien osien pidennyksen että nurkkaan tarvittavan kulman.

Muista myös päätyrupit, jotka viimeistelevät tyylikkäästi kaidepuun pään.



Kaidepuun kannatin
alumiini
1 pari – tuote 25739



Kaidepuun kannatin
harjattu alumiini
1 pari – tuote 25740



Kaidepuun kannatin
harjattu alumiini
1 pari – tuote 25742



Kaidepuun kannatin
messinginvärinen
kappaleittain – tuote 25426



Kaidepuun kannatin
pronssi
1 pari – tuote 25743



Kaidepuun kannatin
musta
1 pari – tuote 25744



Kaidepuun pidike
harjattu alumiini
1 pari – tuote 25741



Kaidepuun kannatin
mattalakattu hopea
Kappaleittain – tuote 25428



Käsijohde mattalakattu massiivitammi
P2300 x Pa30 x K100 – tuote 25707
P3500 x Pa30 x K100 – tuote 25708



Käsijohde valkoiseksi maalattu ja käsittelemätön mänty

Valkoiseksi maalattu mänty
P2300 x Pa30 x K100 – tuote 25770

Käsittelemätön mänty
P2300 x Pa30 x K100 – tuote 25710



Käsijohde mattalakattu massiivitammi
P2300 x Pa30 x K80 – tuote 25709



Käsijohde/yläjohte

Asennetaan kaidepuun kannattimella

Valkoiseksi maalattu mdf

P2300 x Pa50 x K70 – tuote 25788

Käsittelemätön tammi

P2300 x Pa50 x K70 – tuote 25789

Käsittelemätön mänty

P2300 x Pa50 x K70 – tuote 25712

KAIDEPUUN KÄÄNNETTÄVÄ LIITOSOSA

Liitos- ja kulmaosa harjattua alumiinia, voidaan kääntää portaattomasti 90–180 astetta. Sopii kaidepuihin, joiden halkaisija on 45 mm.



Portaikon nurkkiin



Harjattu alumiini
Ø 45 x 128 mm
tuote 25749

Liteiden käsijohteiden helat

Käsijohdehela messinginvärinen
tuote 25425



Käsijohdehela mattalakattu
hopea
tuote 25427



PÄÄTYNUPIT

● Valkoiseksi maalattu mänty
Ø 48 mm
tuote 25754

● Mattalakattu massiivitammi
Ø 48 x 28
tuote 25714

● Harjattu alumiini
Ø 45 x 10
tuote 25750

Kaidepuu valkoiseksi maalattu mänty P2300 Ø 45 tuote 25752,
P3500 Ø 45 tuote 25753

Kaidepuu mattalakattu massiivitammi P2300 Ø 45 tuote
25716

Kaidepuu mattalakattu massiivitammi P3500 Ø 45 tuote
25713

Kaidepuu harjattu alumiini P2700 Ø 45 tuote 25737

TURVAA JA VARMUUTTA ARKEEN

Porrasportit suojaavat läheisiäsi. Portaikon ylä- ja alapäähän kannattaa asentaa este pikkulapsia varten. Kotona voi olla myös oviaukko tai ulko-ovi, josta et halua koirasi kulkevan. Tarjoamme portteja, jotka soveltuvat portaikkoihin ja oviaukkoihin. Mallit ovat mukautettavissa eri leveyksiin.

Turvaportit täyttävät
EN 1930:2011 -stan-
dardin vaatimukset

PORRASPORTTI STADIG – ruuveilla asennettava

Ruuveilla asennettava Stigid-porrasportti on helppo asentaa ja irrottaa quick release -toiminnon ansiosta. Portti avautuu kumpaankin suuntaan. Ruuviasenteiset portit soveltuvat käytettäväksi portaikon molempiin päihin.



Stigid – lakattu pyökki
Leveys 640–1060 (mm)
P605–1020 x K720 – tuote 27000

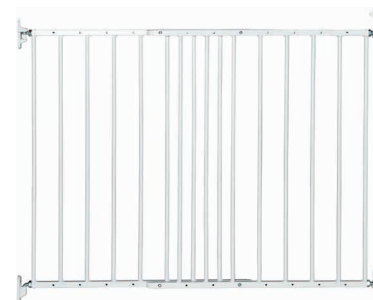

Stigid – valkoinen metalli
Leveys 625–1068 (mm)
P625–1068 x K720 – tuote 27001

PORRASPORTIT MODIG & TROFAST – pingotettavia

Trofast- ja Modig-porrasportit asennetaan pingottamalla. Asennukseen ei käytetä poraa eikä ruuveja, joten karmiin tai seinään ei jää jälkiä.



Modig – musta metalli
Leveys 735–796 (mm)
P735–796 x K730 – tuote 27002



Trofast – valkoinen metalli
Leveys 730 – 805 (mm)
P730-805 x K730 – tuote 27003

Mukana 1 jatkopala 796–865 mm
Mukana 2 jatkopala 860–933 mm
Mukana 3 jatkopala 925–998 mm
Voidaan jatkaa molemmin puolin;
6 jatkopalalla leveys enintään 1193 mm

Mukana 1 jatkopala 795–870 mm
Mukana 2 jatkopala 860–935 mm
Mukana 3 jatkopala 925–1000 mm

LISÄVARUSTEET – Modig- ja Trofast-portteihin

Jatkopala, 1-pack, valkoinen – tuote 27006
Jatkopala, 1-pack, musta – tuote 27007

Jatkopala, 2-pack, valkoinen – tuote 27004
Jatkopala, 2-pack, musta – tuote 27005

Testattu ja hyväksytty EN 1930:2011

EN 1930:2011 -standardi pitää sisällään tiukennetut vaatimukset testimenetelmien realisuudelle. Näin varmistetaan, etteivät lasten sormet voi jäädä puristuksiin. Uusien vaatimusten mukaan portin on myös kestävä entistä kovempaa päivittäistä käyttöä ja kulutusta.

Myös pingotettavia eli ei kiinni ruuvattavia portteja koskevat vaatimukset ovat tiukentuneet. Karmeihin kohdistuvan paineen on oltava optimaalinen, jotta turvallisuus on korkeimmalla mahdollisella tasolla.

PORRASKAITEET JOKA TARPEESEEN

Porraskaiteissa perusajatuksemme on joustavuus, fiksut asennustarvikkeet ja tuotteiden laaja tyylivalikoima. Ratkaisullamme saat kaiteen, joka on toimiva portaiden alapäästä aina yläkertaan saakka.

- Tyyliä
- Toimivuutta
- Joustavuutta
- Turvallisuutta

PALJON ENEMMÄN KUIN SUOJAESTE

Eri tuotesarjamme pitävät huolen siitä, että porraskaiteella on paikkansa kodin sisustusta koristavana elementtinä. Etsitpä modernin tyylipuhdasta, perinteisen klassista tai hillityn ylellistä kaidevaihtoehtoa, meillä on tarjota sellainen.

Kaikki kaidesarjat koostuvat muutamasta samankaltaisesta perusosasta.

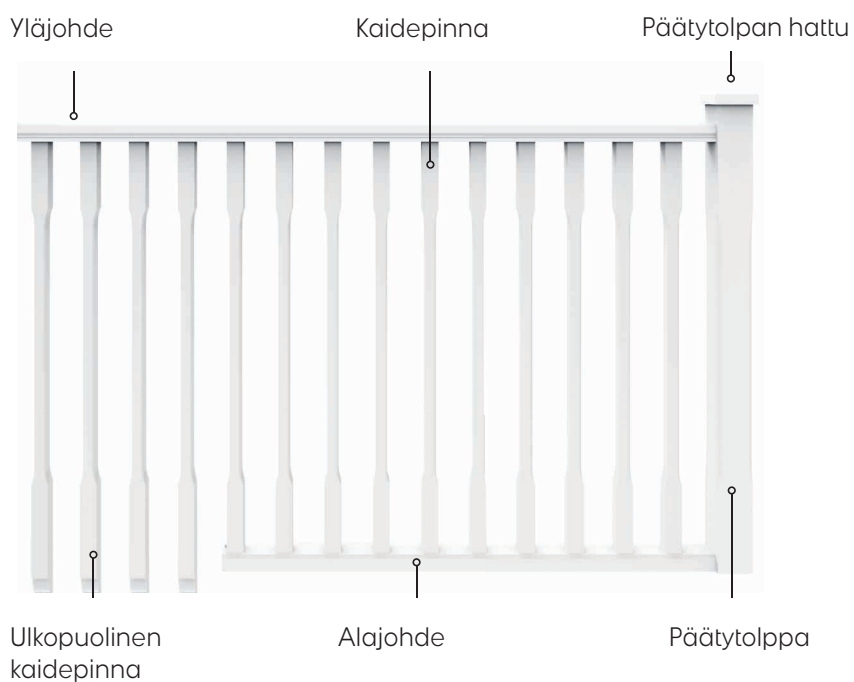



OTA HUOMIOON

Porraskaiteen tärkeimpiä tehtäviä on suojata tapaturmilta. Jotta kaide suojaisi pudotuksilta ja tarjoaisi parasta suojaa, haluamme antaa vinkkejä tärkeistä mitoista. Lähde: Ruotsin Asuntovirasto (BFS 2014:3)

KAIDEPINNOJEN ETÄISYYS TOISISTAAN

Kaidepintojen väliset raot eivät saa olla leveämpiä kuin 100 mm, etteivät lapset satuta itseään. Ethän myöskään aseta kaidepinnoja siten, että niitä pitkin voi kiivetä (vaakasuoraan).



Enintään 100 mm

ASENNUS TASAISELLE LATTIALLE

Portaiden yläpäässä kaiteen korkeuden on oltava vähintään 1100 mm. Vähimmäiskorkeus on tarpeen putoamisen estämiseksi.

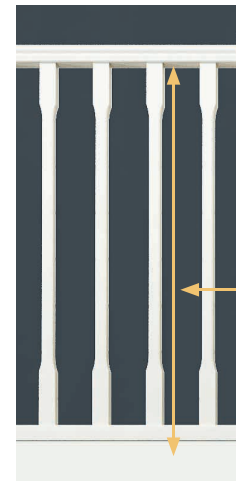

Vähimmäiskorkeus 1100 mm

PORRASKAITEEN KAKSI ASENNUSTAPAA

Porraskaiteen voi kiinnittää kahdella eri tavalla. Voit kiinnittää kaidepinnat joko alajohteeseen tai suoraan portaikon reunapalkin sivuun.



Ulkopuolinen asennus



Asennus alajohteeseen

ASENNUS PORTAIKKOON

Putoamisvaaran pienentämiseksi kaiteen korkeuden on oltava vähintään 900 mm portaikon kaltevissa kohdissa. Tämä korkeus on hyvä myös käsivarsien ergonomisen tuen kannalta.



Vähimmäiskorkeus
900 mm

Porraskaidesarjamme on mukautettu näihin sääntöihin ja suosituksiin.



PORRASKAIDESARJA NEW YORK

Käsittelemätön tammi tai valkoiseksi maalattu mdf (NCS S0502Y kiilto 35)

New York -porraskaide huokuu modernia muotoilua. Se on samaan aikaan sekä hillitty että jyrävä. Joustavien kiinnikkeiden ansiosta kaiteen voi asentaa kaikenlaisiin suoriin portaisiin, oli kulma mikä tahansa. Kaidepinnoja voi myös lyhentää, jos ne tarvitsee mukauttaa omiin mittoihin.



Käsittelemätön tammi



Valkoiseksi maalattu mdf

- 1 **Kaidepinnat**
Eri pintakäsittelyjen tuotenumerot seuraavalla sivulla
- 2 **Yläjohde/kaidepuu**
Valkoiseksi maalattu mdf: 2300 x 50 x 70 tuote 25788
Käsittelemätön tammi: 2300 x 50 x 70 tuote 25789
- 3 **Alajohde**
Valkoiseksi maalattu mdf: 2300 x 50 x 30 tuote 25790
Käsittelemätön tammi: 2300 x 50 x 30 tuote 25791
- 4 **Päätytolppa**
Valkoiseksi maalattu mdf: 1200 x 66 x 66 tuote 25496
Käsittelemätön tammi: 1200 x 66 x 66 tuote 25497

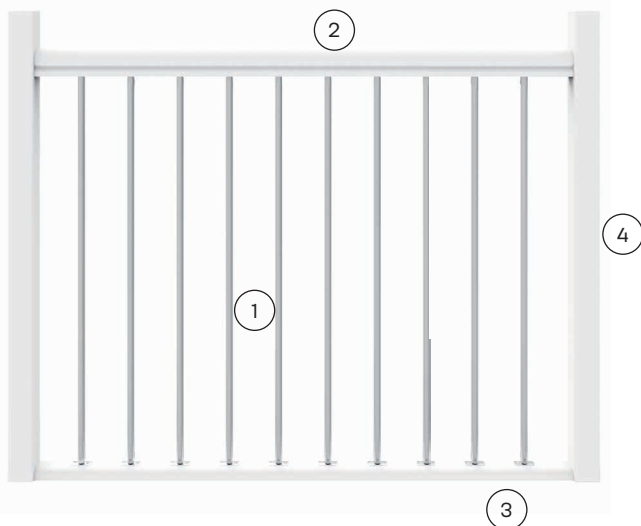

Vaarnaruuvi
päätytolpan asennukseen
160 Ø 10 tuote 25454



Asennuslevy hopea, 1 pari
ylä-/alajohteen asennukseen
90 x 16 x 2 tuote 25498

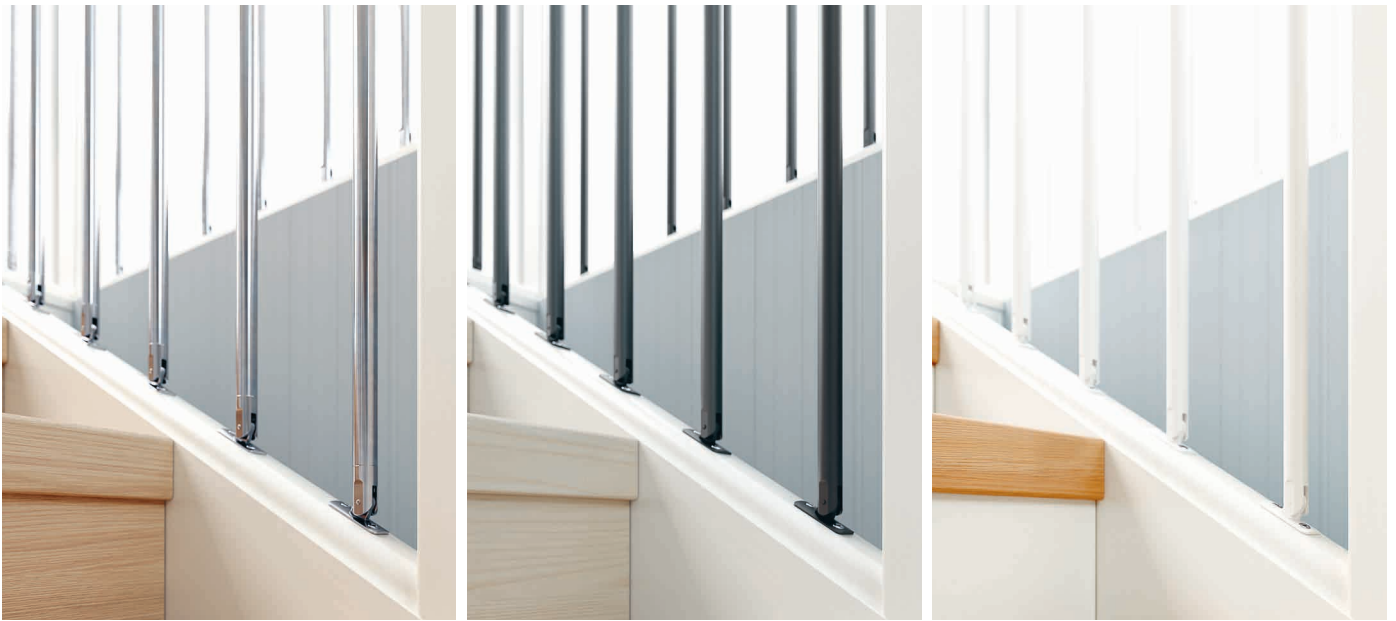

ALUMIININEN KAIDEPINNA

Anodisoituja alumiinisia kaidepinnoja.

Porrastasanteelle

Alumiininen kaidepinna, 2-pack – mukana ruuvit
Mitat: P1005 Ø 19 tuote 25487

Portaisiin

Alumiininen kaidepinna, 2-pack – mukana ruuvit
Mitat: P782 Ø 19 tuote 25486

MUSTAKSI MAALAT- TU KAIDEPINNA

Jauhemaalattu alumiini RAL 9005, kiiltoaste 35.

Porrastasanteelle

Mustaksi maalattu kaidepinna, 2-pack – mukana ruuvit
Mitat: P1005 Ø 19 tuote 25493

Portaisiin

Mustaksi maalattu kaidepinna, 2-pack – mukana ruuvit
Mitat: P782 Ø 19 tuote 25492

VALKOISEKSI MAA- LATTU KAIDEPINNA

Jauhemaalattu alumiini RAL 9010, kiiltoaste 90.

Porrastasanteelle

Valkoiseksi maalattu kaidepinna, 2-pack – mukana ruuvit
Mitat: P1005 Ø 19 tuote 25485

Portaisiin

Valkoiseksi maalattu kaidepinna, 2-pack – mukana ruuvit
Mitat: P782 Ø 19 tuote 25484

TODELLA NÄPPÄRÄ RATKAISU YLÄJOHTEELLE

Asennuslevyn ruuvi kierretään kiinni päätytolppaan, minkä jälkeen yläjohde ruuvataan kiinni tasaiseen osaan.



NEW YORK -KAITEITA SAA KÄSIT- TELEMÄTTÖMÄSTÄ TAMMESTA

New York -sarjassa vaihtoehtona on myös käsittelemätön tammi porraskaiteen yhteensovittamiseksi muun sisustuksen kanssa.

ASETA TARVITTAVA KULMA

Kaidepinnojen päissä olevat kiinnikkeet ovat erittäin mukautuvia. Ne voi säätää täysin portaikon kallistukseen sopiviksi.

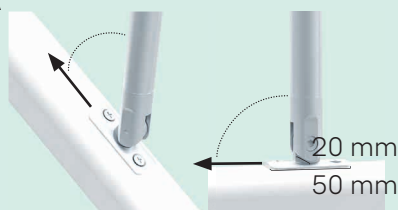

Ohjeita ja oppaita on osoitteessa lundbergs.com, ja ne lähetetään myös tuotteiden mukana.



PORRASKAIDESARJA HELSINKI

Käsittelemätön mänty tai valkoiseksi maalattu mänty (NCS S0502Y kiilto 35)

Helsinki on puhtaslinjainen porraskaidesarja, joka toimii sekä moderneissa miljöissä että perinteisissä ja rustiikisissa yhteyksissä. Sarjassa on sekä alajohteeseen asennettavia että ulkopuoliseen asennukseen tarkoitettuja kaidepinnoja. Pitkä päätyolppa mahdollistaa porraskaiteen erityisen tukevan päätöksen.



Käsittelemätön mänty



Valkoiseksi maalattu mänty

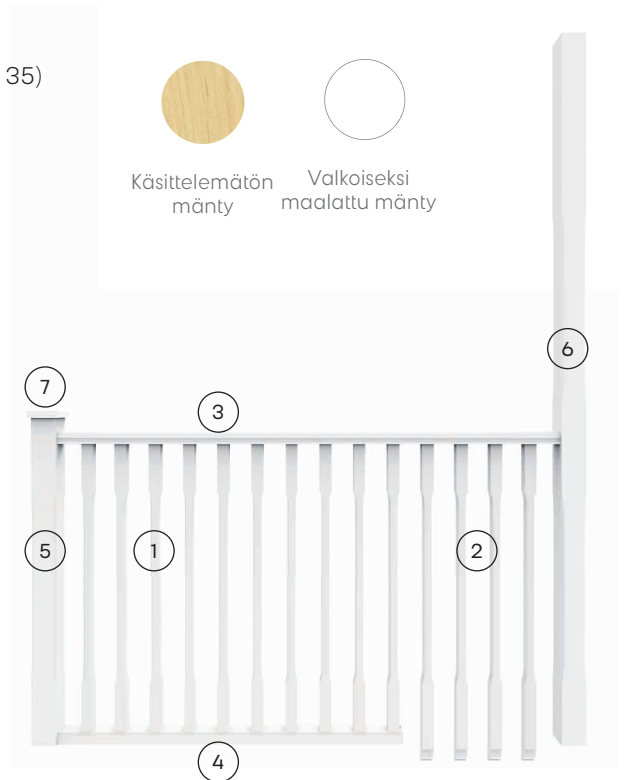

Parannussarja
NCS S0502Y, kiilto 35
tuote 18220



Asennuslevy musta, 1 pari
– jää piiloon yläjohteen/
käsihohteen
asennuksessa
110 x 16 x 2 tuote 25455





- 1 Kaidepinna, 4-pack
– asennetaan alajohteeseen
Valkoiseksi maalattu mänty: 1030 × 41 × 41 tuote 25520
Käsittelemätön mänty: 1030 × 41 × 41 tuote 25452
- 2 Kaidepinna ulkopuolinen, 4-pack
– ulkopuoliseen asennukseen
Valkoiseksi maalattu mänty: 1140 × 41 × 41 tuote 25521
- 3 Yläjohde
– mukana asennus- ja peitelistä
Valkoiseksi maalattu mänty: 2300 × 70 × 45 tuote 25522
Käsittelemätön mänty: 2300 × 70 × 45 tuote 25746
- 4 Alajohde
– mukana asennus- ja peitelistä
Valkoiseksi maalattu mänty: 2300 × 65 × 40 tuote 25523
Käsittelemätön mänty: 2300 × 65 × 40 tuote 25747
- 5 Päät Stolppa
Valkoiseksi maalattu mänty: 1150 × 86 × 86 tuote 25525
Käsittelemätön mänty: 1150 × 86 × 86 tuote 25437
- 6 Pitkä päät Stolppa
Valkoiseksi maalattu mänty: 2500 × 86 × 86 tuote 25524
Käsittelemätön mänty: 2500 × 86 × 86 tuote 25436
- 7 Päät Stolpan hattu
Valkoiseksi maalattu mänty: 106 × 106 tuote 25526
Käsittelemätön mänty: 106 × 106 tuote 25438



Katto- ja lattiakappale
Valkoiseksi maalattu mänty: 92 × 92 × 35 tuote 25527
Käsittelemätön mänty: 92 × 92 × 35 tuote 25456



Vaarnaruuvi
päät Stolpan asennukseen
1600 10 tuote 25454

YLÄ- JA ALAJOHTEEN PIILOASENNUS

Ylä- ja alajohteissa on asennuslistalle (johon kaidepinnat kiinnitetään) sopiva ura. Kaikkien kaidepintojen väliin laitetaan peitelistäpalat, jotka saavat aikaan huolitellun vaikutelman. Ruuvinkannat jäävät piiloon, eikä pölynkerääjiä synny.

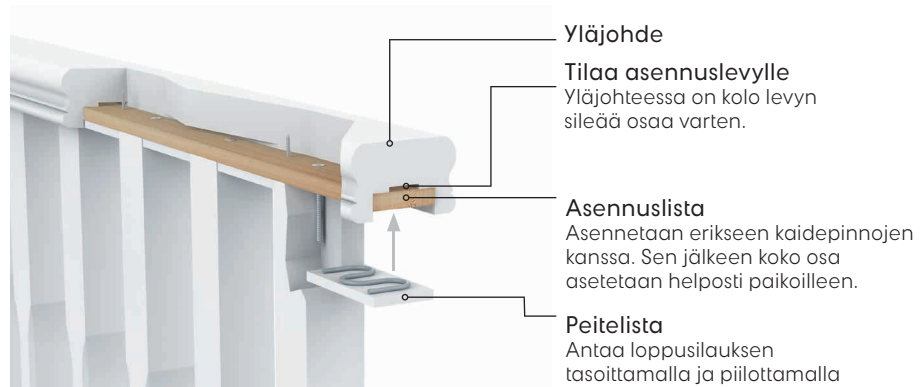

(Ylä- ja alajohteiden ruuvit toimitetaan kaidepintojen mukana.)

LATTIASTA KATTOON ULOTTUVA TOLPPA

Lattiasta kattoon ulottuvia päät Stolppia varten on olemassa lisävarusteena katto- ja lattiakappale. Kappaleen pääosa kiinnitetään ruuvein lattiaan ja kattoon. Pienemmät, porrastetut kappaleet ruuvataan Stolpan päihin. Stolppa liimataan ja työnnetään paikoilleen, ja porrastus piilotetaan peitepalloilla.





PORRASKAIDESARJA OSLO

Käsittelemätön mänty

Oslo-sarjan sorvatut yksityiskohdat tekevät lopputuloksesta sekä ylellisen että klassisen. Koska materiaalina on käsittelemätön mänty, voit mukauttaa kaiteen omaan makuusi. Harkittu konsepti sisältää mm. käteviä asennusratkaisuja ja jatkettavia päätytolppia.

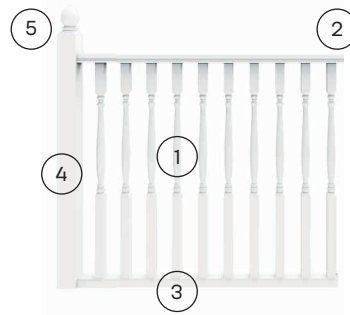

① Kaidepinna, 4-pack
– asennetaan alajohteeseen,
Mukana ylä- ja alajohteen ruuvit
Käsittelemätön mänty: 1030 × 41 × 41 tuote
25449

② Yläjohde
– mukana asennus- ja peitelista
Käsittelemätön mänty: 2300 × 70 × 45
tuote 25746

Alajohde
– mukana asennus- ja peitelista
Käsittelemätön mänty: 2300 × 65 × 40
tuote 25747

④ Päätytolppa, suora
Käsittelemätön mänty: 1200 × 86 × 86
tuote 25431

⑤ Nuppi
Käsittelemätön mänty: ø 80 × 110 tuote
25435

Vaarnaruuvi
päätytolpan asennukseen
160 Ø 10 tuote 25454

Asennuslevy musta, 1 pari
– yläjohteen asennukseen
110 × 16 × 2 tuote 25455

Katto- ja lattiakappale
Käsittelemätön mänty:
92 × 92 × 35 tuote 25456



KAIDESARJA STOCKHOLM

Valikoima valkoiseksi maalattua mdf:ää (NCS S0502Y kiilto 35)

Stockholm-sarjan linjat kehystävät portaikon ja tekevät ilmeestä selkeän. Vankat päätytolpat antavat kaiteelle tasapainoisen ulkoasun, ja tyyli toimii monenlaisissa tiloissa. Yläjohde on saatavana paitsi valkoisena, myös käsittelemättömästä tammesta. Ulkopuolelle asennettavat kaidepinnat voi asentaa myös lyhyempiin porrassosuuksiin.



Valkoiseksi
maalattu mdf

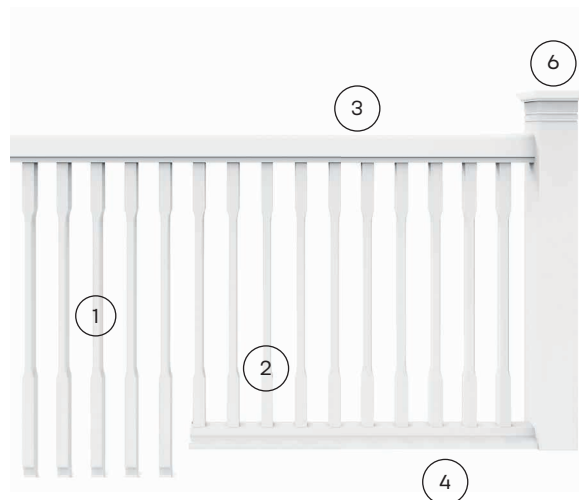

- 1 Kaidepinna 4-pack
– ulkopuoliseen asennukseen
Valkoiseksi maalattu mdf: 1140 x 41 x 41
tuote 25458
- 2 Kaidepinna, 4-pack
– asennetaan alajohteeseen Valkoiseksi
maalattu mdf: 950 x 41 x 41 tuote 25457
- 3 Yläjohde
– mukana asennus- ja peitelistä
Valkoiseksi maalattu mdf: 2000 x 60 x 105
tuote 25480

- 4 Alajohde
– mukana asennus- ja peitelistä
Valkoiseksi maalattu mdf: 2000 x 120 x
60 tuote 25481
- 5 Päätytolppa Valkoiseksi maalattu
mdf: 1215 x 135 x 135 tuote 25482
- 6 Päätytolpan hattu
Valkoiseksi maalattu mdf: 180 x 180 x
35 tuote 25483



Vaarnaruuvi
päätytolpan
asennukseen
160 Ø 10 tuote 25454



Asennuslevy musta,
1 pari – yläjohteen
asennukseen
110 x 16 x 2 tuote 25455

Ohjeita ja oppaita on osoitteessa lundbergs.com,
ja ne lähetetään myös tuotteiden mukana.



SÄLEIKKÖ COPENHAGEN

Käsittelemätön mänty

Copenhagen on käsittelemättömästä männystä valmistettu säleikkömme. Se sopii niin portaikkoon kuin tilaan, jonne kaivataan huoneenjakajaa.

Tutustu myös muihin
FSC®-sertifioituihin tuotteisiimme.

Copenhagen käy myös
huoneenjakajaksi!



Käsittelemätön
mänty

- ① Säleikön rima käsittelemätön mänty
Mitat: 2500 x 60 x 30 tuote 25402
- ② Ylä- ja alajohde käsittelemätön mänty
Mitat: 2500 x 80 x 30 tuote 25404
- ③ Päättytolppa käsittelemätön mänty
Mitat: 2500 x 60 x 60 tuote 25408

Oikeanpuoleisessa kuvassa näkyy käsittelemätön mänty valkoiseksi maalattuna. Ylimmässä kuvassa säleikkö ja reunapalkki on maalattu seinän värisiksi ja niihin on asennettu pelkkä yläjohde.

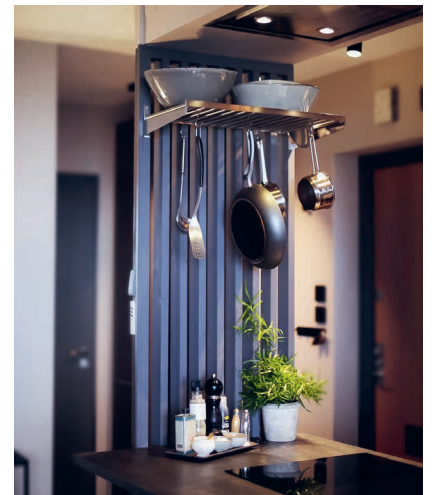
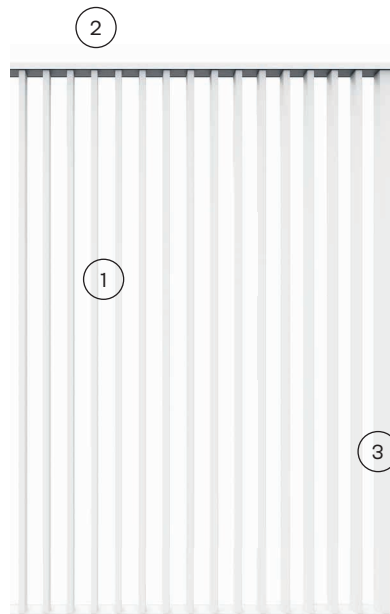

Ohjeita ja oppaita on osoitteessa lundbergs.com, ja ne lähetetään myös tuotteiden mukana.

Näin mittaat askelmien pituuden ja syvyyden ennen ostoa

Oikea mittaus on tärkeää, jotta saat myymälästä mukaasi oikeat tuotteet. Mittaa nykyisten portaidesi jokaisen askelman maksimipituus ja -syvyys.

Suorat askelmat

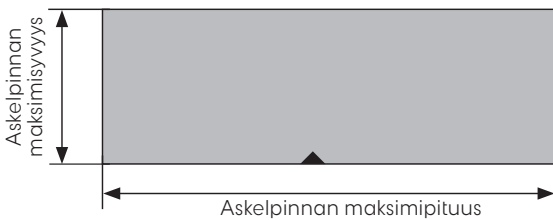

Kaarevat askelmat

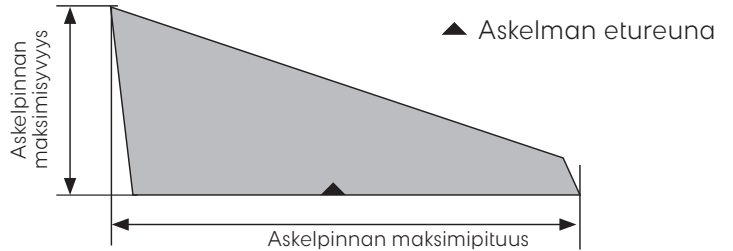

Kulma-askelma

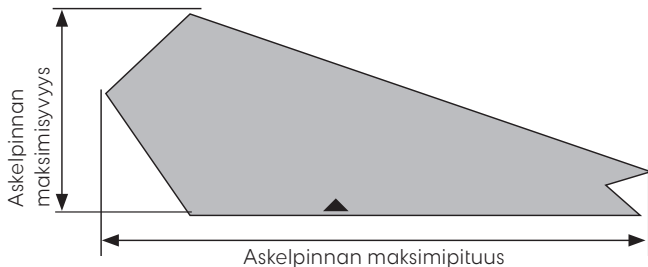

Etupinta ja takareunalista

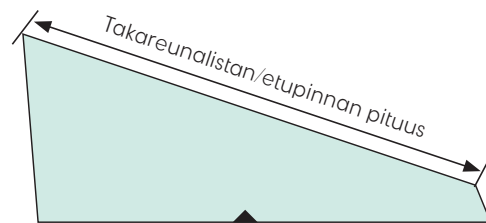

Ensimmäinen askeleesi

Oletko innokas aloittamaan? Tartu mittanauhaa, etsi kynä käsiisi ja ota onnistuneen porrasmontin ensimmäinen konkreettinen askel.

ASKELMA	TUOTENRO	ASKELPINNAN MAKSIMIPITUUS	ASKELPINNAN MAKSIMISYVYYS	ASKELPINNAN MINIMISYVYYS	TAKAREUNALISTAN TAI ETUPINNAN MAKSIMIPITUUS
Askelma 1					
Askelma 2					
Askelma 3					
Askelma 4					
Askelma 5					
Askelma 6					
Askelma 7					
Askelma 8					
Askelma 9					
Askelma 10					
Askelma 11					
Askelma 12					
Askelma 13					
Askelma 14					
Askelma 15					

Lundbergs produkter AB

+46 (0)10-178 77 00 | info@lundbergs.com

lundbergs.com

