

1 2

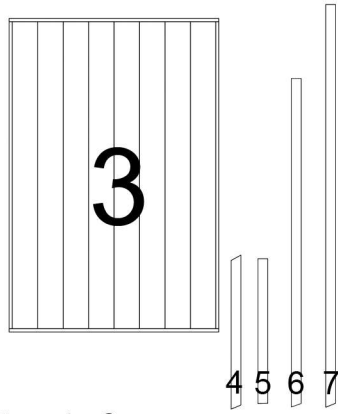

3

4 5 6 7

38kpl 4x65
8kpl 6x80

1. Takaseinä
2. Sivut x2
3. Katto
4. Vinot yläpuut x2
5. Suorat yläpuut x2
6. Takajalka x2
7. Etujalat x2

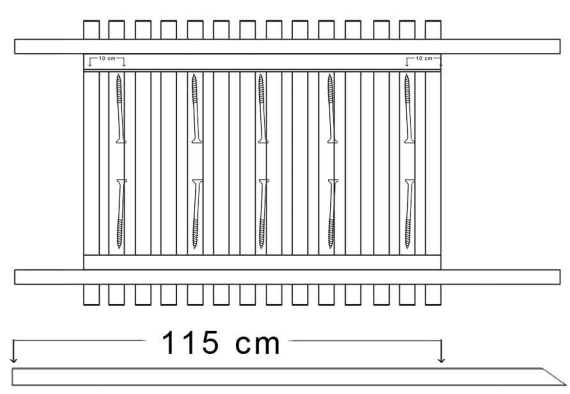

yläpuoli

115 cm

1. Kiinnitä takaseinään molemmat takajalat 4x65 ruuveilla kuvan mukaisesti. (Suosittelemme ruuveille esireijän porausta.)

1

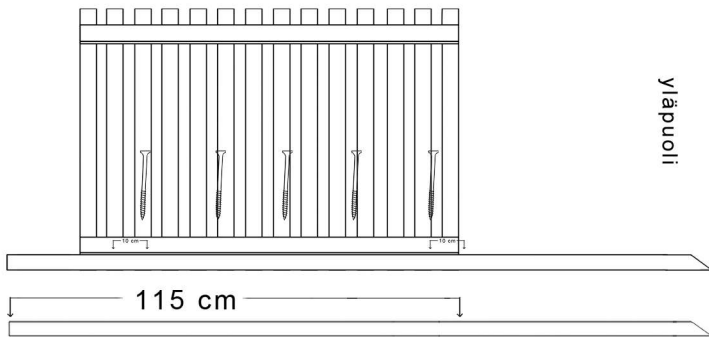

yläpuoli

115 cm

2. Kiinnitä etujalka sivuun 4x65 ruuveilla kuvan mukaisesti. (Suosittelemme ruuveille esireijän porausta.)

2

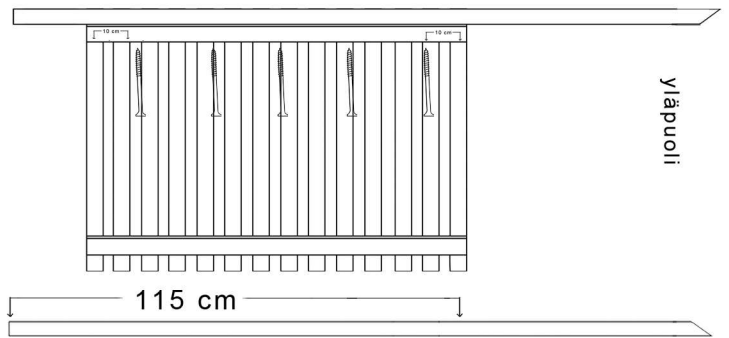

yläpuoli

115 cm

3. Kiinnitä toinen etujalka toiseen sivuun 4x65 ruuveilla kuvan mukaisesti. (Suosittelemme ruuveille esireijän porausta.)

3

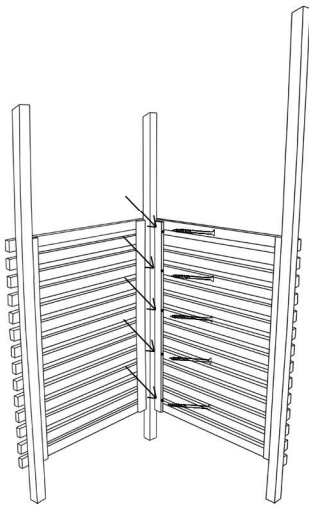

4. Kiinnitä molemmat sivut takaseinän jalkoihin 4x65 ruuveilla kuvan mukaisesti. (Suosittelemme ruuveille esireijän porausta.)

4

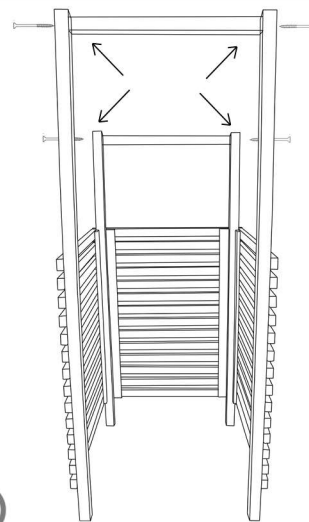

5. Kiinnitä Suorat yläpuut jalkojen yläpään 6x80 kuvan mukaisesti.

5

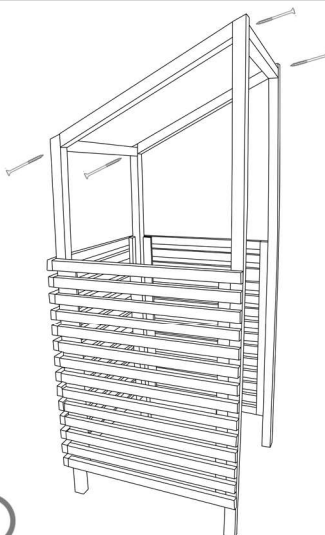

6. Kiinnitä Vinot yläpuut jalkojen yläpään 6x80 ruuveilla kuvan mukaisesti.

6

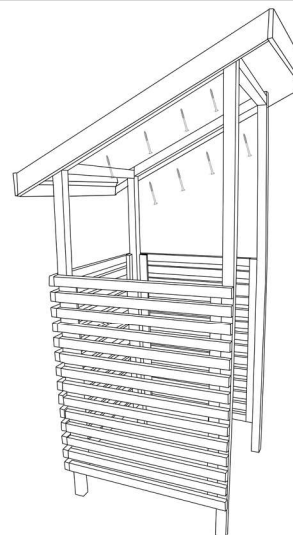

6. Kiinnitä Katto Vinoihin yläpuihin 4x65 ruuveilla kuvan mukaisesti. (Suosittelemme ruuveille esireijän porausta.)

7