

nedis

Wi-Fi Smart 3-in-1 Robot Vacuum Cleaner

Vacuum cleaning, mopping and sweeping

WIFIVCR001CBK

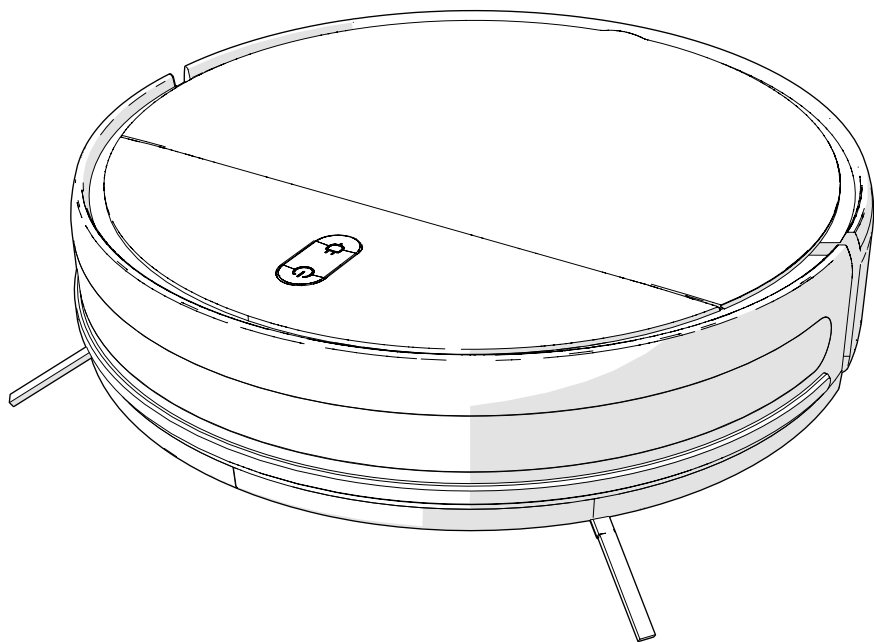

ned.is/wifivcr001cbk

EN	Quick start guide	6	NO	Hurtigguide	28
DE	Kurzanleitung	8	DA	Vejledning til hurtig start	31
FR	Guide de démarrage rapide	11	HU	Gyors beüzemelési útmutató	33
NL	Snelstartgids	14	PL	Przewodnik Szybki start	35
IT	Guida rapida all'avvio	16	EL	Οδηγός γρήγορης εκκίνησης	38
ES	Guía de inicio rápido	19	SK	Rýchly návod	41
PT	Guia de iniciação rápida	21	CS	Rychlý návod	43
SV	Snabbstartsguide	24	RO	Ghid rapid de inițiere	46
FI	Pika-aloitusopas	26			

A

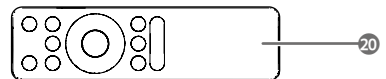
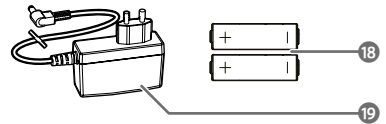
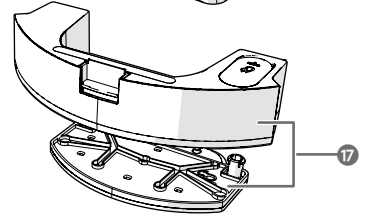
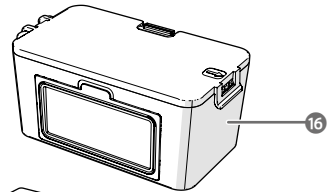
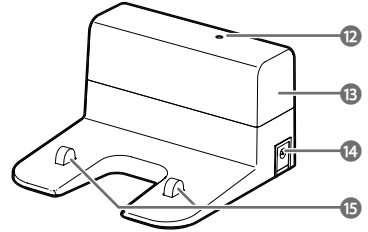
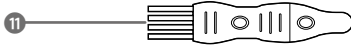
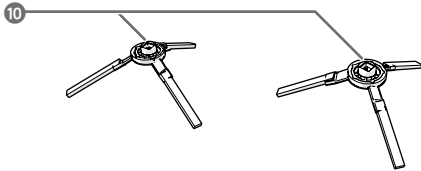
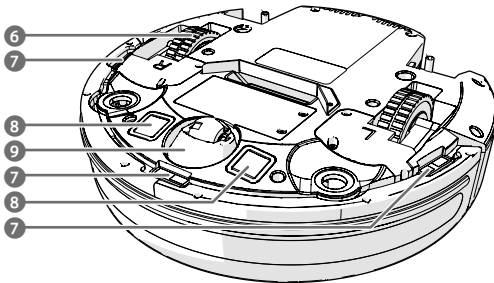
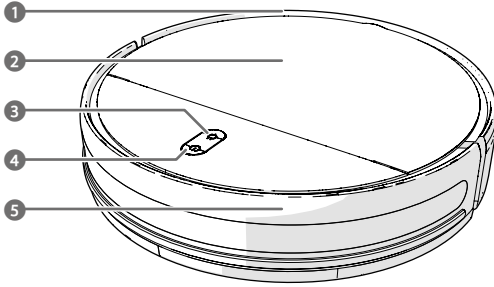

B

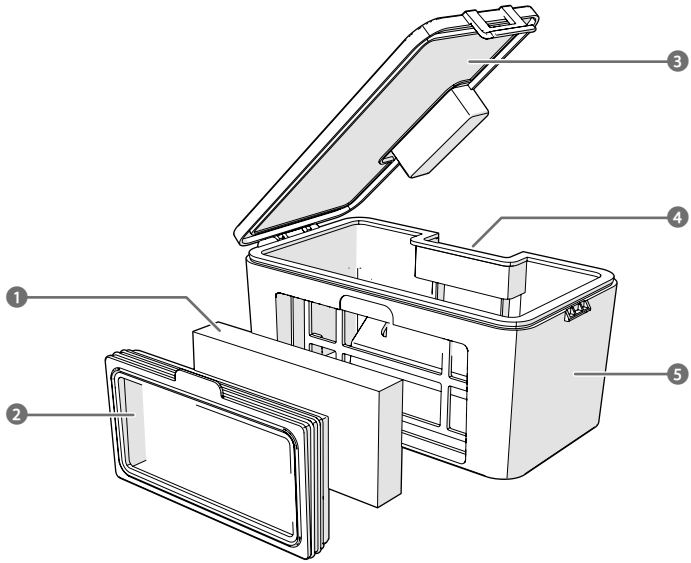

C

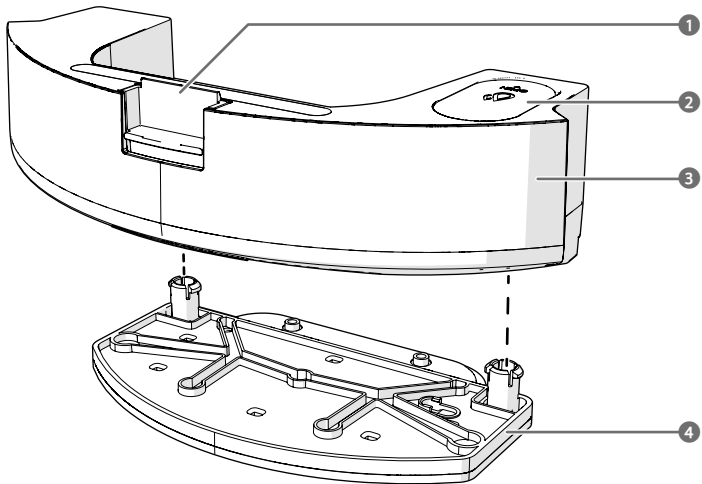

D

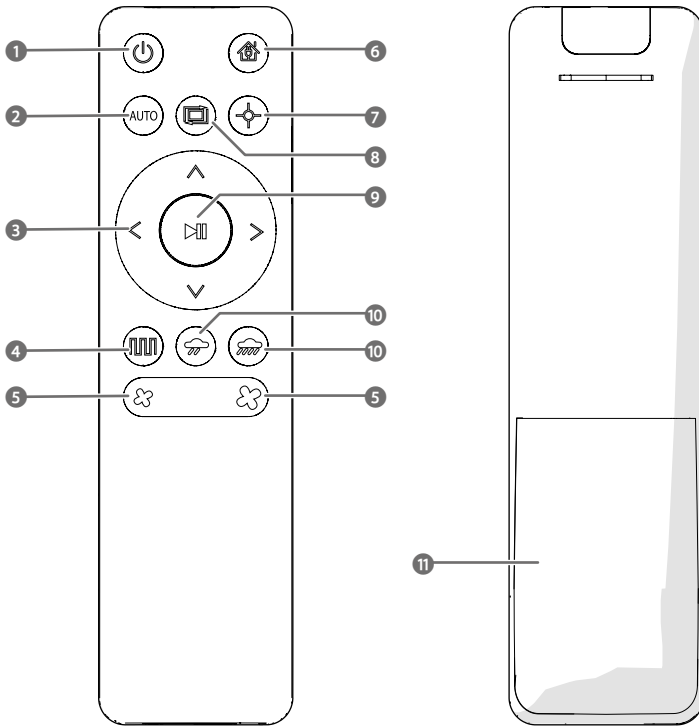

E

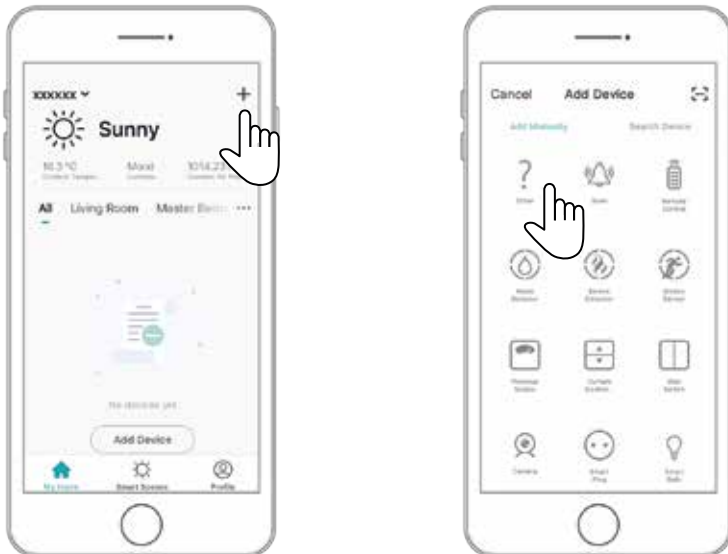

F

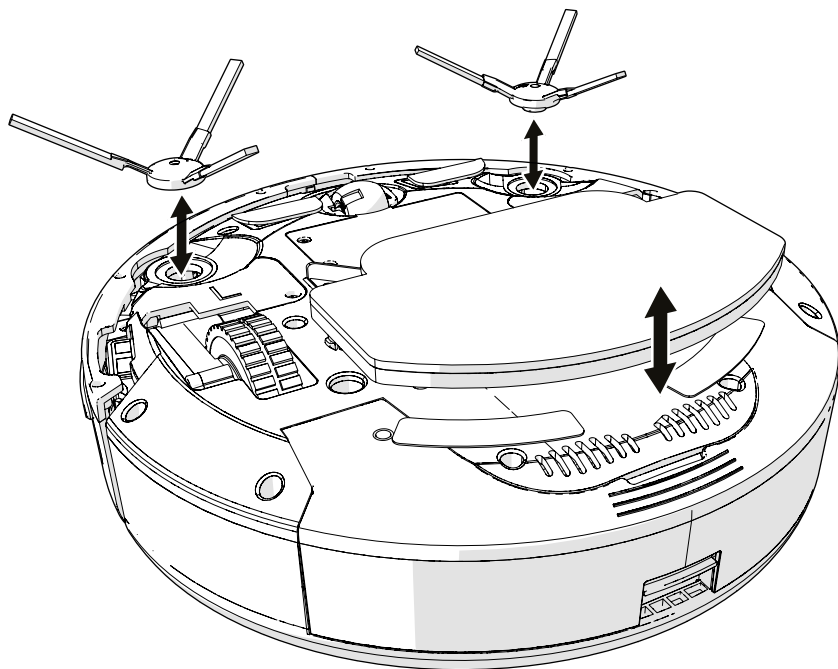

EN Quick start guide

Wi-Fi Smart 3-in-1 Robot Vacuum Cleaner

WIFIVCR001CBK



For more information see the extended manual online:
ned.is/wifivr001cbk

Intended use

This product is intended for cleaning a wide range of flooring, such as carpet, laminate flooring and tiles.

This product can be operated by using the buttons on the product and through our free Nedis SmartLife app, that you can download on your mobile device.

This product is intended to be used with the original accessories only and is intended for domestic use only.

This product is not intended for use in environments with high humidity, like bathrooms. In humid environments the fan can get damaged, affecting the performance of the product.

This product is intended for indoor use only.

This product is not intended for professional use.

This product can be used by children aged from 8 years and above and persons with reduced physical, sensory or mental capabilities or lack of experience and knowledge if they have been given supervision or instruction concerning use of the product in a safe way and understand the hazards involved. Children shall not play with the product. Cleaning and user maintenance shall not be done by children without supervision.

The product is intended for use in household environments for typical housekeeping functions that may also be used by non-expert users for typical housekeeping functions, such as: shops, offices other similar working environments, farm houses, by clients in

hotels, motels and other residential type environments and/or in bed and breakfast type environments.

Any modification of the product may have consequences for safety, warranty and proper functioning.

Specifications

Product	Wi-Fi Smart 3-in-1 Robot Vacuum Cleaner
Article number	WIFIVCR001CBK
Dimensions (l x w x h)	300 x 300 x 74 mm
Weight	2.5 kg
Power input	19 VDC ; 0.6 A
Voltage	14.4 V
Maximum power	28 W
Noise level	≤ 65 dB
Filter type	HEPA filter
Battery	2500 mAh Li-ion battery
Operating time	Up to 100 minutes
Charging time	Up to 5 hours
Operating temperature	0 - 40 °C
Suction power	1400 Pa
Floor brush	Rotating side brushes
Dust bin capacity	200 ml
Water reservoir capacity	230 ml

Main parts (image A)

- | | |
|-------------------------|---------------------------|
| 1 Robot vacuum cleaner | 11 Cleaning tool |
| 2 Vacuum kit cover | 12 Charging indicator LED |
| 3 Recharge button | 13 Charging station |
| 4 On/off button | 14 Power port |
| 5 Bumper | 15 Charging contacts |
| 6 Wheels | 16 Vacuum kit |
| 7 Cliff sensors | 17 Mopping kit |
| 8 Charging contacts | 18 Batteries |
| 9 Omnidirectional wheel | 19 Power cable |
| 10 Side brushes | 20 Remote control |

Vacuum kit (image B)

- | | |
|----------------------|---------------------------|
| 1 HEPA filter | 4 Dust bin locking button |
| 2 HEPA filter holder | 5 Dust bin |
| 3 Dust bin lid | |

Mopping kit (image C)

- | | |
|----------------------------------|-------------------|
| 1 Water reservoir locking button | 3 Water reservoir |
| 2 Rubber lid | 4 Mopping pad |

Remote control (image D)

- | | |
|-----------------------------------|---------------------------------|
| 1 On/off button | 7 Spot cleaning button |
| 2 Automatic cleaning button | 8 Edge cleaning button |
| 3 Directional button | 9 Start/pause button |
| 4 Zig-zag cleaning button | 10 Water flow adjustment button |
| 5 Suction power adjustment button | 11 Battery compartment |
| 6 Recharge button | |

Different cleaning kits for different cleaning purposes

- Vacuum kit (image B): for dry cleaning carpets, laminate floors and tile floors.
- Mopping kit (Image C): for mopping laminate floors and tile floors.

Safety instructions

WARNING

- Ensure you have fully read and understood the instructions in this document before you install or use the product. Keep the packaging and this document for future reference.
- Only use the product as described in this document.
- Check if the voltage is consistent with the product before charging.
- Only charge the product if the plug is compatible with the power outlet. Do not use adapters. Do not change the plug.
- Only use attachments specified by the manufacturer.
- Do not recharge non-rechargeable batteries.
- Do not use the product if a part is damaged or defective. Replace a damaged or defective product immediately.
- Do not drop the product and avoid bumping.
- This product may only be serviced by a qualified technician for maintenance to reduce the risk of electric shock.
- Do not expose the product to water or moisture.
- Do not plug or unplug the power cable with wet hands.
- Disconnect the product from the power source before service and when replacing parts.
- This product may not be used by persons (including children) whose physical, sensory or mental capabilities or lack of experience and knowledge prevents them from using the product safely without supervision or instruction.
- Children should be supervised to ensure that they do not play with the product.
- Do not immerse the product, the power cable or plug in water or other liquids.

- Do not use the product to collect water or other liquids.
- In the event of a leaking battery, do not allow the liquid to come in contact with the skin or eyes. If contact has been made, wash the affected area with copious amounts of water and seek medical advice.
- The product is delivered with a partially charged battery. For optimal battery life, fully charge the battery before first use.
- Do not use any charger other than that specifically provided for use with the equipment.
- The charger must only be plugged into an earthed socket-outlet.
- Stop the charging process if the product gets too warm.
- Only power the product with the voltage corresponding to the markings on the product.
- Children of less than 8 years should be kept away.
- Cleaning and user maintenance shall not be done by children without supervision.
- Keep hair, loose clothing, fingers and all body parts away from openings and moving parts.
- Keep the product away from heat sources. Do not place the product on hot surfaces or near open flames.
- Do not let the power cable touch hot surfaces.
- Do not let the power cable hang over the edge of a table or counter.
- Do not pull the power cable over sharp edges.
- Do not sit on the product.
- Make sure to remove all loose and fragile objects, cables, wires and cords from the floor to avoid them being damaged by the product.
- Do not place the product in a place where it can easily fall off.
- Check if the power cable is properly connected to the product and the power outlet.
- Make sure to inform other members of the house when the product is in use to prevent tripping over the product.
- Do not exceed the maximum operating temperature of the product.
- Do not vacuum flammable or combustible materials (lighter fluid, gasoline, etc.) or use in the presence of explosive liquids or vapor.
- Do not vacuum toxic material (chlorine bleach, ammonia, drain cleaner, etc.)
- Do not vacuum hot coals, cigarettes, matches or any hot smoking or burning objects.
- Do not use in an enclosed space filled with vapors given off by oil-based paints, paint thinner, moth proofing, flammable dust, or other explosive or toxic vapors.
- Do not vacuum hard or sharp objects such as glass nails, screws, coins etc.
- Do not put any objects into openings. Do not use with any opening blocked.
- Do not disconnect the product by pulling on the cable. Always grasp the connector and pull.
- Do not close a door on the power cable.
- Do not use without filters in place.
- Do not open the battery pack or the motor area. There are no user serviceable parts inside.
- Do not use the product in a highly reflective environment. For example an environment exposed to direct sunlight, or with mirrors nearby.

Explanation of the safety symbols on the product

Icon	Description
	Indication to explain that the product should not be used in a bathtub, shower, or water-filled reservoir.

Installing the charging station

- A** Do not use the product in a highly reflective environment. For example an environment exposed to direct sunlight, or with mirrors nearby.
 - A** Do not place any objects within 1.5 m in front of the charging station **A13** and 0.5 m of the left and right side of **A13**.
1. Place **A13** on a stable and flat surface, against a wall or immovable object to prevent it from sliding.
 - i** Make sure that the robot vacuum cleaner **A1** has a clear path for return at the end of a cleaning cycle.
 2. Insert the power cable **A19** into the power port **A14**.
 3. Connect the other end of **A19** to a power outlet.

Installing the Nedis SmartLife app

- i** The functions and details of the Nedis SmartLife app may change slightly due to continuous development and upgrades of the app. The specific functions and details of the app are subject to the actual version.
1. Download the Nedis Smartlife app for Android or iOS on your phone via Google Play or the Apple App Store.
 2. Open the Nedis Smartlife app on your phone.
 3. Create an account with your mobile phone number or your e-mail address and tap Continue.
 4. You will receive a verification code on your mobile phone or e-mail address.
 5. Enter the received verification code.
 6. Create a password and tap Done.
 7. Tap Add Home to create a SmartLife Home.
 8. Set your location, choose the rooms you want to connect with and tap Done.

Adding the product to the SmartLife app (image E)

1. Switch on the product.
2. Tap + in the Nedis SmartLife app.
3. Select the device type you want to add from the list.
4. Press and hold the recharge button **A3** or **D6** for 3 seconds.
5. **A4** starts blinking to indicate pairing mode is active.
6. Follow the instructions in the Nedis SmartLife app.
 - i** Make sure you connect the product to a 2.4 GHz Wi-Fi network.
7. Rename the product after it has been found and added.
8. After confirming you can control the product with your smartphone.

Placing the batteries in the remote control

1. Open the battery compartment **D11**.
2. Place the batteries **A9** in **D11**.
3. Close **D11**.

First use

- A** Remove all packaging before use.
- A** Make sure to remove all loose and fragile objects, cables, wires and cords from the floor to avoid them being damaged by the product.

Remove protective strips

- i** The robot is protected with two protection strips that has to be removed before use.
1. Pull the two protective strips out of both the sides of **A1**.
- The product is now ready for use.

Placing the side brushes (image F)

1. Carefully place **A1** upside down on a soft surface.
 2. Place the side brushes **A10**.
- i** **A10** are indicated with L and R marks. Make sure the mark on the side brush matches the mark on **A1**.

Charging the product

- A** Remove the mopping kit **A17** from **A1** before returning the robot to **A13**, to ensure safe charging and to prevent the damp mopping pad **C4** from damaging the floor.
- A** If the charging indicator LED **A12** does not switch off after a reasonable time in which the battery should be fully charged, the battery may have a leakage current. In this case, replace the battery with a new one.
- A** When the connected battery is fully charged, the current will be reduced to prevent overcharging and gas development. This allows the battery to stay connected to the charger for a longer period without damaging the battery.
- A** It is still recommended to disconnect the charger when the battery is fully charged.
- A** Due to the automatic voltage and current control the connected battery will always stay fully charged.
- A** The product is delivered with a partially charged battery. For optimal battery life, fully charge the battery before first use.
- A** You cannot switch the robot off or to sleep mode while the robot is charging.
 1. Press the recharge button **A3** or **D6** to return the robot to **A13**.**A12** blinks to indicate that the robot is charging. When charging is complete, **A12** lights up continuously.
 - i** The charging time is approximately 5 hours.
 - i** The robot needs to be charged for at least 20% to start scheduled cleaning.
 - i** When the battery runs low, the robot automatically returns to **A13** for charging.
 - i** When the robot is recharged, the robot automatically returns to the point where it left off to continue cleaning.
 - i** If the robot fails to return to **A13**, the robot automatically returns to the starting point.

Declaration of Conformity

We, Nedis B.V. declare as manufacturer that the product WIFIVCR001CBK from our brand Nedis, produced in China, has been tested according to all relevant CE standards and regulations and that all tests have been passed successfully. This includes, but is not limited to the RED 2014/53/EU regulation.

The complete Declaration of Conformity (and the safety datasheet if applicable) can be found and downloaded via: nedis.com/WIFIVCR001CBK#support

For additional information regarding the compliance, contact the customer service:

Web: www.nedis.com
E-mail: service@nedis.com
Nedis B.V., de Tweeling 28
5215 MC 's-Hertogenbosch, the Netherlands

DE Kurzanleitung

Smart-WLAN-3-in-1-Saugroboter

WIFIVCR001CBK



Weitere Informationen finden Sie in der erweiterten Anleitung online: ned.is/wifivcr001cbk

Bestimmungsgemäße Verwendung

Dieses Produkt ist für die Reinigung einer Vielzahl von Bodenbelägen wie Teppich, Laminat und Fliesen bestimmt.

Dieses Produkt kann über die Tasten am Produkt und über unsere kostenlose Nedis SmartLife-App bedient werden, die Sie auf Ihr Mobilgerät herunterladen können.

Dieses Produkt darf nur mit seinem Originalzubehör verwendet

werden und ist nur für den häuslichen Gebrauch bestimmt. Dieses Produkt ist nicht für den Einsatz in Umgebungen mit hoher Luftfeuchtigkeit wie beispielsweise Badezimmern ausgelegt. In feuchten Umgebungen kann der Lüfter beschädigt werden, was die Leistung des Produkts beeinträchtigt.

Dieses Produkt ist nur zur Verwendung in Innenräumen gedacht. Dieses Produkt ist nicht für den professionellen Einsatz gedacht. Kinder ab dem achten Lebensjahr und Personen mit eingeschränkter körperlichen, sensorischen oder geistigen Fähigkeiten oder ohne ausreichende Erfahrung und Kenntnis dürfen dieses Produkt nur dann verwenden, wenn sie beaufsichtigt werden oder in die sichere Benutzung des Produkts eingewiesen wurden und die bestehenden Gefahren verstehen. Kinder dürfen nicht mit dem Produkt spielen. Reinigung und Wartung durch den Benutzer dürfen nicht von unbeaufsichtigten Kindern durchgeführt werden. Das Produkt ist zur Verwendung in Haushaltsumgebungen für typische Haushaltsfunktionen gedacht, die auch von nicht fachkundigen Benutzern ausgeführt werden können, wie z. B.: in Geschäften, Büros und ähnlichen Arbeitsumgebungen, Bauernhäusern, von Kunden in Hotels, Motels und anderen Unterküften und/oder in Pensionen. Jegliche Modifikation des Produkts kann Folgen für die Sicherheit, Garantie und ordnungsgemäße Funktionalität haben.

Spezifikationen

Produkt	Smart-WLAN-3-in-1-Saugroboter
Artikelnummer	WIFIVCR001CBK
Größe (L x B x H)	300 x 300 x 74 mm
Gewicht	2,5 kg
Stromeingang	19 VDC ; 0,6 A
Spannung	14,4 V
Maximale Leistung	28 W
Geräuschpegel	≤ 65 dB
Filtertyp	HEPA-Filter
Batterie	2500 mAh Li-Ionen-Akku
Betriebszeit	Bis zu 100 Minuten
Ladezeit	Bis zu 5 Stunden
Betriebstemperatur	0 - 40 °C
Saugleistung	1400 Pa
Bodenbürste	Rotierende Seitenbürsten
Kapazität des Staubbehälters	200 ml
Wasserbehälterkapazität	230 ml

Hauptbestandteile (Abbildung A)

- | | |
|-------------------------|-----------------------|
| 1 Saugroboter | 11 Reinigungswerkzeug |
| 2 Saugsetabdeckung | 12 Ladeanzeige-LED |
| 3 Aufladetaste | 13 Ladestation |
| 4 Ein/Aus-Schalter | 14 Stromanschluss |
| 5 Stoßdämpfer | 15 Ladkontakte |
| 6 Räder | 16 Saugset |
| 7 Klippensensoren | 17 Wischset |
| 8 Ladekontakte | 18 Batterien |
| 9 Omnidirektionales Rad | 19 Stromkabel |
| 10 Seitenbürsten | 20 Fernbedienung |

Saugset (Abbildung B)

- | | |
|-------------------------|------------------------------------|
| 1 HEPA-Filter | 4 Staubbehälter-Verriegelungstaste |
| 2 HEPA-Filter-Halterung | 5 Staubbehälter |
| 3 Staubbehälterdeckel | |

Wischset (Abbildung C)

- | | |
|-------------------------------------|------------------|
| 1 Wasserbehälter-Verriegelungstaste | 3 Wasserbehälter |
| 2 Gummideckel | 4 Wischtuch |

Fernbedienung (Abbildung D)

- | | |
|--|---|
| 1 Ein/Aus-Schalter | 6 Aufladetaste |
| 2 Taste Automatische Reinigung | 7 Taste Fleckenreinigung |
| 3 Richtungstaste | 8 Taste Kantenreinigung |
| 4 Taste Zick-Zack-Reinigung | 9 Start/Pause-Taste |
| 5 Taste zur Einstellung der Saugleistung | 10 Taste zur Einstellung des Wasserdurchflusses |
| | 11 Batteriefach |

Verschiedene Reinigungssets für unterschiedliche Reinigungszwecke

- Saugset (Abbildung B): zur Trockenreinigung von Teppichen, Teppichböden, Laminatböden und Fliesenböden.
- Wischset (Abbildung C): zum Wischen von Laminatböden und Fliesenböden.

Sicherheitshinweise

⚠️ WARNUNG

- Vergewissern Sie sich, dass Sie die Anweisungen in diesem Dokument vollständig gelesen und verstanden haben, bevor Sie das Produkt installieren oder verwenden. Heben Sie die Verpackung und dieses Dokument zum späteren Nachschlagen auf.
- Verwenden Sie das Produkt nur wie in diesem Dokument beschrieben.
- Überprüfen Sie, ob die Spannung mit dem Produkt übereinstimmt, bevor Sie das Produkt aufladen.
- Verwenden Sie das Produkt nur, wenn der Stecker mit der Steckdose kompatibel ist. Verwenden Sie keine Adapter. Wechseln Sie den Stecker nicht.
- Verwenden Sie nur vom Hersteller angegebenes Zubehör.
- Laden Sie keine nicht wiederaufladbaren Batterien auf.
- Verwenden Sie das Produkt nicht, wenn ein Teil beschädigt ist oder es einen Mangel aufweist. Ersetzen Sie ein beschädigtes oder defektes Produkt unverzüglich.
- Lassen Sie das Produkt nicht herunterfallen und vermeiden Sie Kollisionen.
- Dieses Produkt darf nur von einem ausgebildeten Techniker gewartet werden, um die Gefahr eines Stromschlags zu reduzieren.
- Setzen Sie das Produkt keinem Wasser oder Feuchtigkeit aus.
- Hanieren Sie mit dem Stromkabel nicht mit nassen Händen.
- Trennen Sie das Produkt vor Wartungsarbeiten und beim Austausch von Teilen von der Stromversorgung.
- Dieses Produkt darf nicht von Personen (einschließlich Kindern) verwendet werden, deren physische, sensorische oder mentale Fähigkeiten oder mangelnde Erfahrung und Wissen sie daran hindern, das Produkt ohne Aufsicht oder Anleitung sicher verwenden zu können.
- Kinder müssen beaufsichtigt werden, um sicherzustellen, dass sie nicht mit dem Produkt spielen.
- Tauchen Sie das Produkt, das Stromkabel oder den Stecker nicht in Wasser oder andere Flüssigkeiten.
- Verwenden Sie das Produkt nicht zum Aufnehmen von Wasser oder anderen Flüssigkeiten.
- Lassen Sie im Falle eines Auslaufens der Batterie die Flüssigkeit nicht mit der Haut oder den Augen in Kontakt kommen. Sollte es dennoch zu Kontakt kommen, waschen Sie den betroffenen Bereich mit reichlich Wasser ab und holen Sie ärztlichen Rat ein.
- Das Produkt wird mit einer teilweise geladenen Batterie geliefert. Für eine optimale Batterielebensdauer laden Sie den Akku vor der ersten Verwendung vollständig auf.

- Verwenden Sie ausschließlich das für dieses Gerät vorgesehene Ladegerät.
- Das Ladegerät darf nur an eine geerdete Steckdose angeschlossen werden.
- Unterbrechen Sie den Ladevorgang, wenn das Produkt zu warm wird.
- Betreiben Sie das Produkt nur mit der auf der Kennzeichnung auf dem Produkt angegebenen Spannung.
- Kinder unter 8 Jahren sollten vom Gerät ferngehalten werden.
- Reinigung und Wartung durch den Benutzer dürfen nicht von unbeaufsichtigten Kindern durchgeführt werden.
- Halten Sie Haare, locker sitzende Kleidung, Finger und alle Körperteile von den Öffnungen und sich bewegenden Teilen fern.
- Halten Sie das Produkt von Hitzequellen fern. Stellen Sie das Produkt nicht auf heiße Oberflächen oder in die Nähe von offenen Flammen.
- Lassen Sie das Stromkabel keine heißen Oberflächen berühren.
- Lassen Sie das Stromkabel nicht über die Kante eines Tisches oder einer Arbeitsplatte herunterhängen.
- Ziehen Sie das Stromkabel nicht über scharfe Kanten.
- Setzen Sie sich nicht auf das Produkt.
- Achten Sie darauf, alle losen und zerbrechlichen Gegenstände, Kabel, Drähte und Schnüre vom Boden zu entfernen, um eine Beschädigung durch das Produkt zu vermeiden.
- Stellen Sie das Produkt nicht an einen Ort, an dem es leicht herunterfallen kann.
- Überprüfen Sie, ob das Netzkabel ordnungsgemäß an das Produkt und die Steckdose angeschlossen ist.
- Informieren Sie andere Personen darüber, dass das Produkt verwendet wird, um ein Stolpern über das Produkt zu vermeiden.
- Überschreiten Sie keinesfalls die maximale Betriebstemperatur des Produkts.
- Saugen Sie keine entzündlichen oder brennbaren Materialien (Feuerzeugbenzin, Benzin, etc.) auf oder verwenden Sie das Produkt in der Nähe von explosiven Flüssigkeiten oder Dämpfen.
- Saugen Sie keine giftigen Materialien auf (Chlorbleiche, Ammoniak, Abflussreiniger, etc.)
- Saugen Sie keine heiße Asche, Zigaretten, Streichhölzer oder andere heißen, rauchenden oder brennenden Objekte auf.
- Verwenden Sie das Produkt nicht in einem geschlossenen Raum, in dem Gase von ölbasiereten Farben, Farbverdünner, Schädlingsbekämpfungsmitteln, entzündlicher Staub oder andere explosive oder giftige Dämpfe vorhanden sind.
- Saugen Sie keine harten oder scharfkantigen Objekte wie Glassplitter, Schrauben, Münzen etc. auf.
- Führen Sie keine Objekte in die Öffnungen ein. Nicht mit einer blockierten Öffnung verwenden.
- Trennen Sie die Verbindungen des Produkts niemals, indem Sie am Kabel ziehen. Halten Sie immer den Verbindungsstecker fest und ziehen Sie daran.
- Klemmen Sie das Stromkabel nicht beim Schließen einer Tür ein.
- Verwenden Sie das Produkt nicht ohne eingesetzte Filter.
- Öffnen Sie nicht den Akkupack oder den Motorbereich. Es befinden sich keine vom Benutzer zu wartenden Teile im Inneren.
- Verwenden Sie das Produkt nicht in stark reflektierenden Umgebungen. Zum Beispiel in einer Umgebung, die direktem Sonnenlicht ausgesetzt ist oder in der Nähe von Spiegeln.

Erläuterung der Sicherheitssymbole auf dem Produkt

Symbol	Beschreibung
	Zeichen zur Erklärung, dass das Produkt nicht in der Badewanne, Dusche oder wassergefüllten Behältern verwendet werden darf.

Installieren der Ladestation

- A** Verwenden Sie das Produkt nicht in stark reflektierenden Umgebungen. Zum Beispiel in einer Umgebung, die direktem Sonnenlicht ausgesetzt ist oder in der Nähe von Spiegeln.
 - A** Platzieren Sie keine Gegenstände im Umkreis von 1,5 m vor der Ladestation **A13** und 0,5 m links und rechts von **A13**.
1. Stellen Sie **A13** auf einer stabilen, ebenen Fläche gegen eine Wand oder einen anderen unbeweglichen Gegenstand auf, damit sie nicht verrutscht.
 1. Stellen Sie sicher, dass der Saugroboter **A1** nach Abschluss eines Reinigungszyklus einen freien Weg für die Rückfahrt hat.
 2. Stecken Sie das Netzkabel **A12** in den Stromanschluss **A12**.
 3. Verbinden Sie das andere Ende von **A12** mit einer Steckdose.

Installation der Nedis SmartLife App

- i** Die Funktionen und Eigenschaften der Nedis SmartLife-App können sich aufgrund der ständigen Weiterentwicklung und Aktualisierung der App geringfügig ändern. Die spezifischen Funktionen und Eigenschaften der App sind die der aktuellen Version.
1. Laden Sie die Nedis SmartLife-App für Android oder iOS aus dem Google Play Store oder dem Apple App Store auf Ihr Smartphone.
 2. Öffnen Sie die Nedis SmartLife-App auf Ihrem Smartphone.
 3. Erstellen Sie ein Konto mit Ihrer Mobiltelefonnummer oder Ihrer E-Mail-Adresse und tippen Sie auf Continue (Fortsetzen).
 4. Sie erhalten einen Bestätigungscode auf Ihrem Handy oder über Ihre E-Mail-Adresse.
 5. Geben Sie den erhaltenen Bestätigungscode ein.
 6. Erstellen Sie ein Passwort und tippen Sie auf Done (Fertigstellung).
 7. Tippen Sie auf Add Home (Familie hinzufügen), um ein SmartLife-Zuhause zu erstellen.
 8. Legen Sie Ihren Standort fest, wählen Sie die Räume aus mit denen Sie eine Verbindung herstellen möchten, und tippen Sie auf Done (Fertigstellung).

Hinzufügen des Produkts zur SmartLife App (Abbildung E)

1. Schalten Sie das Produkt ein.
2. Tippen Sie auf + in der Nedis SmartLife-App.
3. Wählen Sie den Gerätetyp, den Sie hinzufügen möchten, aus der Liste aus.
4. Halten Sie die Aufladetaste **A5** oder **D6** 3 Sekunden lang gedrückt.
5. **A4** startet zu blinken, um anzuzeigen, dass der Kopplungsmodus aktiv ist.
6. Befolgen Sie die Anweisungen in der Nedis SmartLife-App.
- i** Verbinden Sie das Produkt mit einem 2,4 GHz WLAN-Netzwerk.
7. Geben Sie dem Produkt einen anderen Namen, nachdem es gefunden und hinzugefügt wurde.
8. Nach dem Bestätigen können Sie das Produkt über Ihr Smartphone steuern.

Einlegen der Batterien in die Fernbedienung

1. Öffnen Sie das Batteriefach **D11**.
2. Setzen Sie die Batterien **A13** in **D11** ein.
3. Schließen Sie **D11**.

Erste Verwendung

- A** Entfernen Sie vor der Verwendung alle Verpackungen.
- A** Achten Sie darauf, alle losen und zerbrechlichen Gegenstände, Kabel, Drähte und Schnüre vom Boden zu entfernen, um eine Beschädigung durch das Produkt zu vermeiden.

Entfernen der Schutzstreifen

- i** Der Roboter ist mit zwei Schutzstreifen geschützt, die vor dem Gebrauch entfernt werden müssen.

1. Ziehen Sie die beiden Schutzstreifen aus beiden Seiten von **A1** heraus.

Das Produkt kann jetzt verwendet werden.

Anbringen der Seitenbürsten (Abbildung F)

1. Legen Sie **A1** vorsichtig umgedreht auf eine weiche Oberfläche.
2. Bringen Sie die Seitenbürsten **A10** an.
 - 1 **A10** sind mit L- und R-Markierungen gekennzeichnet. Stellen Sie sicher, dass die Markierung an der Seitenbürste mit der Markierung an **A1** übereinstimmt.

Laden des Produkts

A Entfernen Sie das Wischset **A17** von **A1**, bevor Sie den Roboter an **A15** fahren, um ein sicheres Aufladen zu gewährleisten und zu verhindern, dass das feuchte Wischtuch **C4** den Boden beschädigt.

A Wenn die Ladeanzeige-LED **A12** nach einer angemessenen Zeit, in der die Batterie vollständig geladen sein sollte, nicht ausschaltet, weist die Batterie eventuell einen Leckstrom auf. Ersetzen Sie in diesem Fall die Batterie durch eine neue.

A Wenn die angeschlossene Batterie voll geladen ist, wird der Strom reduziert, um eine Überladung und Gasentwicklung zu verhindern. Dadurch kann die Batterie über einen längeren Zeitraum an das Ladegerät verbleiben, ohne dass sie beschädigt wird.

A Es wird dennoch empfohlen, die Verbindung zum Ladegerät zu trennen, wenn die Batterie voll geladen ist.

A Durch die automatische Spannungs- und Stromsteuerung bleibt die angeschlossene Batterie immer voll aufgeladen.

A Das Produkt wird mit einer teilweise geladenen Batterie geliefert. Für eine optimale Batterielebensdauer laden Sie den Akku vor der ersten Verwendung vollständig auf.

A Sie können den Roboter nicht ausschalten oder in den Ruhemodus wechseln, während der Roboter aufgeladen wird.

1. Drücken Sie die Aufladetaste **A3** oder **D6**, um den Roboter an **A15** zu fahren.

A12 blinkt, um anzuzeigen, dass der Roboter geladen wird.

Sobald der Ladevorgang vollständig abgeschlossen ist, leuchtet **A12** kontinuierlich auf.

- 1 Die Ladezeit beträgt ca. 5 Stunden.
- 1 Der Roboter muss zu mindestens 20 % aufgeladen werden, um die geplante Reinigung zu starten.
- 1 Wenn die Batterie fast leer ist, kehrt der Roboter zum Aufladen automatisch zu **A15** zurück.
- 1 Wenn der Roboter aufgeladen ist, kehrt der Roboter automatisch an die Stelle zurück, an der er mit der Reinigung aufgehört hat, um dort mit der Reinigung fortzufahren.
- 1 Wenn der Roboter nicht zu **A15** zurückkehrt, kehrt der Roboter automatisch zum Ausgangspunkt zurück.

Konformitätserklärung

Wir, Nedis B.V., erklären als Hersteller, dass das Produkt WIFIVCR001CBK unserer Marke Nedis[®], produziert in China, nach allen geltenden CE-Standards und Vorschriften getestet wurde und alle diese Tests erfolgreich bestanden hat. Dies gilt unter anderem auch für die Richtlinie RED 2014/53/EU.

Die vollständige Konformitätserklärung (und das Sicherheitsdatenblatt, falls zutreffend) steht zum Download zur Verfügung unter:
nedis.de/WIFIVCR001CBK#support

Weiterführende Informationen zur Compliance erhalten Sie über den Kundenservice:
Web: www.nedis.com
E-Mail: service@nedis.com
Nedis B.V., de Tweeling 28
5215 MC 's-Hertogenbosch, Niederlande

Aspirateur robot Wi-Fi intelligent 3-en-1



Pour plus d'informations, consultez le manuel détaillé en ligne : nedis.wifivcr001cbk

Utilisation prévue

Ce produit est destiné au nettoyage d'une grande variété de revêtements de sol, tels que des tapis, sols stratifiés et sols carrelés. Ce produit peut être utilisé à l'aide des boutons du produit et via notre application gratuite Nedis SmartLife, que vous pouvez télécharger sur votre appareil mobile.

Ce produit est destiné à être utilisé uniquement avec les accessoires d'origine et il est destiné à un usage domestique uniquement.

Ce produit n'est pas conçu pour être utilisé dans des environnements très humides, comme des salles de bain. Dans des environnements humides, le ventilateur peut être endommagé, ce qui affecte les performances du produit.

Ce produit est prévu pour un usage intérieur uniquement.

Ce produit n'est pas destiné à un usage professionnel.

Ce produit peut être utilisé par des enfants âgés de 8 ans et plus ainsi que des personnes ayant des capacités physiques, sensorielles ou mentales réduites ou manquant d'expérience et de connaissances s'ils sont supervisés ou ont reçu des instructions sur l'utilisation du produit en toute sécurité et comprennent les dangers impliqués.

Les enfants ne doivent pas jouer avec le produit. Le nettoyage et la maintenance ne doivent pas être effectués par des enfants sans surveillance.

Le produit est destiné à être utilisé dans des environnements domestiques pour des fonctions de ménage typiques qui peuvent également être réalisées par des utilisateurs non experts pour des fonctions de ménage typiques, tels que : des magasins, bureaux, autres environnements de travail similaires, fermes, par des clients dans des hôtels, motels et autres environnements de type résidentiel et/ou dans des environnements de type chambres d'hôtes.

Toute modification du produit peut avoir des conséquences sur la sécurité, la garantie et le bon fonctionnement.

Spécifications

Produit	Aspirateur robot Wi-Fi intelligent 3-en-1
Article numéro	WIFIVCR001CBK
Dimensions (L x l x H)	300 x 300 x 74 mm
Poids	2,5 kg
Alimentation électrique	19 VDC ; 0,6 A
Tension	14,4 V
Puissance maximale	28 W
Niveau sonore	≤ 65 dB
Type de filtre	Filtre HEPA
Batterie	Batterie Li-ion 2500 mAh
Durée de fonctionnement	Jusqu'à 100 minutes
Temps de recharge	Jusqu'à 5 heures
Température fonctionnement	0 - 40 °C
Puissance d'aspiration	1400 Pa
Brosse à plancher	Brosses latérales rotatives
Capacité du réservoir de poussière	200 ml
Capacité du réservoir d'eau	230 ml

Pièces principales (image A)

- | | |
|-----------------------------|-------------------------|
| 1 Aspirateur robot | 11 Outil de nettoyage |
| 2 Capot du kit d'aspirateur | 12 Voyant LED de charge |
| 3 Bouton de recharge | 13 Station de charge |
| 4 Bouton Marche/Arrêt | 14 Port d'alimentation |
| 5 Pare-chocs | 15 Contacts de charge |
| 6 Roues | 16 Kit d'aspirateur |
| 7 Capteurs de marches | 17 Kit de serpillière |
| 8 Contacts de charge | 18 Piles |
| 9 Roue omnidirectionnelle | 19 Câble d'alimentation |
| 10 Brosses latérales | 20 Télécommande |

Kit d'aspirateur (image B)

- | | |
|--------------------------------------|---|
| 1 Filtre HEPA | 4 Bouton de verrouillage du réservoir à poussière |
| 2 Porte-filtre HEPA | 5 Réservoir de poussière |
| 3 Couvercle du réservoir à poussière | |

Kit de serpillière (image C)

- | | |
|---|-------------------|
| 1 Bouton de verrouillage du réservoir d'eau | 3 Réservoir d'eau |
| 2 Couvercle en caoutchouc | 4 Chiffon |

Télécommande (image D)

- | | |
|--|-------------------------------------|
| 1 Bouton Marche/Arrêt | 7 Bouton de nettoyage ponctuel |
| 2 Bouton de nettoyage automatique | 8 Bouton de nettoyage des bords |
| 3 Bouton directionnel | 9 Bouton marche/pause |
| 4 Bouton de nettoyage en zigzag | 10 Bouton de réglage du débit d'eau |
| 5 Bouton de réglage de la puissance d'aspiration | 11 Compartiment à piles |
| 6 Bouton de recharge | |

Différents kits de nettoyage pour différents buts de nettoyage

- Kit d'aspirateur (image B) : pour le nettoyage à sec des tapis, sols stratifiés et sols carrelés.
- Kit de serpillière (image C) : pour nettoyer des sols stratifiés et sols carrelés.

Consignes de sécurité

AVERTISSEMENT

- Assurez-vous d'avoir entièrement lu et compris les instructions de ce document avant d'installer ou d'utiliser le produit. Conservez l'emballage et le présent document pour référence ultérieure.
- Utilisez le produit uniquement comme décrit dans le présent document.
- Vérifiez que la tension corresponde à celle du produit avant la charge.
- Ne chargez le produit que si la fiche est compatible avec la prise secteur. Ne pas utiliser d'adaptateur. Ne pas changer la fiche.
- Utilisez uniquement les accessoires spécifiés par le fabricant.
- Ne pas recharger des piles non rechargeables.
- Ne pas utiliser le produit si une pièce est endommagée ou défectueuse. Remplacez immédiatement un produit endommagé ou défectueux.
- Ne pas laisser tomber le produit et éviter de le cogner.
- Ce produit ne peut être réparé que par un technicien qualifié afin de réduire les risques d'électrocution.
- Ne pas exposer le produit à l'eau ou à l'humidité.
- Ne pas brancher ou débrancher le câble d'alimentation avec les mains mouillées.
- Débranchez le produit de la source d'alimentation avant tout entretien et lors du remplacement de pièces.

- Ce produit ne doit pas être utilisé par des personnes (y compris des enfants) dont les capacités physiques, sensorielles ou mentales ou bien le manque d'expérience et de connaissances les empêchent d'utiliser le produit en toute sécurité sans supervision ni instruction.
- Les enfants doivent être surveillés afin de s'assurer qu'ils ne jouent pas avec le produit.
- Ne pas immerger le produit, le câble d'alimentation ou la fiche dans l'eau ou d'autres liquides.
- Ne pas utiliser le produit pour collecter de l'eau ou d'autres liquides.
- En cas de fuite d'une pile, ne pas laisser le liquide entrer en contact avec la peau ou les yeux. En cas de contact, lavez la zone touchée à grande eau et consultez un médecin.
- Le produit est livré avec une batterie partiellement chargée. Pour une durée de vie optimale de la batterie, chargez complètement la batterie avant la première utilisation.
- N'utilisez aucun chargeur autre que celui qui est spécifiquement fourni pour être utilisé avec l'équipement.
- Le chargeur ne doit être branché que sur une prise secteur mise à la terre.
- Arrêtez le processus de charge si le produit devient trop chaud.
- N'alimentez le produit qu'avec la tension correspondant aux inscriptions figurant sur le produit.
- Les enfants de moins de 8 ans doivent être tenus à l'écart.
- Le nettoyage et la maintenance par l'utilisateur ne doivent pas être effectués par des enfants sans surveillance.
- Gardez les cheveux, les vêtements amples, les doigts et toutes les parties du corps à l'écart des ouvertures et des pièces en mouvement.
- Tenez le produit à l'écart des sources de chaleur. Ne pas placer le produit sur des surfaces chaudes ou à proximité de flammes nues.
- Ne pas laisser le câble d'alimentation toucher des surfaces chaudes.
- Ne pas laisser le câble d'alimentation pendre au bord d'une table ou d'un comptoir.
- Ne pas tirer le câble d'alimentation sur des arêtes vives.
- Ne pas s'asseoir sur le produit.
- Assurez-vous de retirer tous les objets lâches et fragiles, câbles, fils et cordons du sol afin d'éviter qu'ils ne soient endommagés par le produit.
- Ne pas placer le produit dans un endroit où il peut tomber facilement.
- Vérifiez si le câble d'alimentation est correctement connecté au produit et à la prise secteur.
- Assurez-vous d'informer les autres membres du foyer lorsque le produit est utilisé afin d'éviter de trébucher sur le produit.
- Ne pas dépasser la température maximale de fonctionnement du produit.
- Ne pas aspirer de matières inflammables ou combustibles (essence de briquet, essence, etc.) ni l'utiliser en présence de vapeurs ou liquides explosifs.
- Ne pas aspirer de matières toxiques (eau de Javel, ammoniac, nettoyant de canalisations, etc.).
- N'aspirez pas de braises chaudes, de cigarettes, d'allumettes ou tout objet enflammé ou qui se consume.
- Ne pas utiliser dans un espace clos rempli de vapeurs émises par des peintures à base d'huile, du diluant pour peinture, de l'anti-mites, des poussières inflammables ou d'autres vapeurs explosives ou toxiques.
- Ne pas aspirer d'objets durs ou coupants tels que du verre, des clous, des vis, des pièces de monnaie, etc.
- Ne mettre aucun objet dans les ouvertures. Ne pas utiliser avec une ouverture bloquée.
- Ne pas déconnecter le produit en tirant sur le câble. Saisissez toujours le connecteur et tirez.
- Ne pas fermer de porte sur le câble d'alimentation.

- Ne pas l'utiliser sans filtres en place.
- Ne pas ouvrir la batterie ni la zone du moteur. Elles ne contiennent aucune pièce réparable par l'utilisateur.
- Ne pas utiliser le produit dans un environnement hautement réfléchissant. Par exemple un environnement exposé à la lumière directe du soleil, ou avec des miroirs à proximité.

Explication des symboles de sécurité sur le produit

Icône	Description
	Indication expliquant que le produit ne doit pas être utilisé dans une baignoire, une douche ou un réservoir rempli d'eau.

Installation de la borne de recharge

A Ne pas utiliser le produit dans un environnement hautement réfléchissant. Par exemple un environnement exposé à la lumière directe du soleil, ou avec des miroirs à proximité.

A Ne placez aucun objet à moins de 1,5 m devant la borne de recharge **A13** et 0,5 m des côtés gauche et droit de **A13**.

1. Placez **A13** sur une surface stable et plane, contre un mur ou un objet fixe afin de l'empêcher de glisser.

i Assurez-vous que l'aspirateur robot **A1** ait un chemin dégagé pour revenir à la fin d'un cycle de nettoyage.

2. Insérez le câble d'alimentation **A12** dans le port d'alimentation **A14**.

3. Branchez l'autre extrémité de **A19** sur une prise de courant.

Installez l'application Nedis SmartLife

i Les fonctions et les détails de l'application Nedis SmartLife peuvent changer légèrement en raison du développement et des mises à niveau continus de l'application. Les fonctions spécifiques et les détails de l'application sont soumis à la version actuelle.

1. Téléchargez l'application Nedis SmartLife pour Android ou iOS sur votre téléphone via Google Play ou l'App Store d'Apple.

2. Ouvrez l'application Nedis SmartLife sur votre téléphone.

3. Créez un compte avec votre numéro de téléphone mobile ou votre adresse e-mail et appuyez sur Continue (Continuer).

4. Vous recevrez un code de vérification sur votre téléphone mobile ou votre adresse e-mail.

5. Entrez le code de vérification reçu.

6. Créez un mot de passe et appuyez sur Done (Terminé).

7. Appuyez sur Add Home (Ajouter les familles) pour créer une maison SmartLife.

8. Définissez votre emplacement, choisissez les pièces avec lesquelles vous souhaitez vous connecter et appuyez sur Done (Terminé).

Ajouter le produit à l'application SmartLife (image E)

1. Mettre le produit sous tension.

2. Appuyez sur + dans l'application Nedis SmartLife.

3. Sélectionnez le type d'appareil que vous souhaitez ajouter dans la liste.

4. Appuyez et maintenez le bouton de recharge **A6** ou **D6** pendant 3 secondes.

5. **A4** commence à clignoter pour indiquer que le mode appairage est actif.

6. Suivez les instructions dans l'application Nedis SmartLife.

i Assurez-vous de connecter le produit à un réseau Wi-Fi de 2,4 GHz.

7. Renommez le produit après l'avoir trouvé et ajouté.

8. Après confirmation, vous pouvez contrôler le produit avec votre smartphone.

Placer les piles dans la télécommande

1. Ouvrir le compartiment à piles **D11**.

2. Mettez les piles **A18** dans **D11**.

3. Fermez **D11**.

Première utilisation

A Retirez tous les emballages avant utilisation.

A Assurez-vous de retirer tous les objets lâches et fragiles, câbles, fils et cordons du sol afin d'éviter qu'ils ne soient endommagés par le produit.

Retirez les bandes de protection

i Le robot est protégé par deux bandes de protection qui doivent être retirées avant utilisation.

1. Retirez les deux bandes de protection des deux côtés de **A1**.

Le produit est maintenant prêt à être utilisé.

Mettez les brosses latérales (image F)

1. Mettez soigneusement **A1** à l'envers sur une surface douce.

2. Mettez les brosses latérales **A10**.

i **A10** sont indiqués par les repères L et R. Assurez-vous que le repère de la brosse latérale corresponde au repère sur **A1**.

Charger le produit

A Retirez le kit de serpillière **A17** de **A1** avant de remettre le robot sur **A13**, afin d'assurer une recharge sûre et d'empêcher la serpillière humide **C4** d'endommager le sol.

A Si le voyant LED de recharge **A12** ne s'éteint pas après un délai raisonnable pendant lequel la batterie devrait être complètement chargée, il se peut que la batterie ait un courant de fuite. Dans ce cas, remplacez la batterie par une neuve.

A Lorsque la batterie branchée est complètement chargée, le courant est réduit afin d'éviter une surcharge et le développement de gaz. Cela permet à la batterie de rester branchée au chargeur pendant une période plus longue sans endommager la batterie.

A Il est toujours recommandé de débrancher le chargeur lorsque la batterie est complètement chargée.

A Grâce au contrôle automatique de la tension et du courant, la batterie branchée reste toujours complètement chargée.

A Le produit est livré avec une batterie partiellement chargée. Pour une durée de vie optimale de la batterie, chargez complètement la batterie avant la première utilisation.

A Vous ne pouvez pas mettre le robot hors tension ou passer en mode veille lorsque le robot est en charge.

1. Appuyez sur le bouton de recharge **A5** ou **D6** pour faire revenir le robot à **A13**.

A12 clignote pour indiquer que le robot est en cours de charge.

Une fois la charge terminée, **A12** s'allume en continu.

i Le temps de recharge est d'environ 5 heures.

i Le robot doit être chargé à 20 % minimum pour démarrer un nettoyage programmé.

i Lorsque la batterie est déchargée, le robot retourne automatiquement à **A13** pour recharge.

i Une fois le robot rechargé, il retourne automatiquement au point où il s'était arrêté pour continuer le nettoyage.

i Si le robot ne revient pas à **A13**, le robot revient automatiquement au point de départ.

Déclaration de conformité

Nous, Nedis B.V., déclarons en tant que fabricant que le produit WIFIVCR001CBK de notre marque Nedis, produit en Chine, a été testé conformément à toutes les normes et réglementations CE en vigueur et que tous les tests ont été réussis. Cela inclut, sans toutefois s'y limiter, la directive RED 2014/53/UE.

La Déclaration de conformité complète (et la fiche de sécurité le cas échéant) peut être trouvée et téléchargée via:
nedis.fr/WIFIVCR001CBK#support

Pour plus d'informations sur la conformité, contactez le service client :

Site Web : www.nedis.com

E-mail : service@nedis.com

Nedis B.V., de Tweeling 28

5215 MC 's-Hertogenbosch, Pays-Bas

NL Snelstartgids

Wifi Slimme 3-in-1 Robotstofzuiger

WIFIVCR001CBK



Zie voor meer informatie de uitgebreide handleiding online: ned.is/wifivr001cbk

Bedoeld gebruik

Dit product is bedoeld voor het reinigen van een grote verscheidenheid aan vloerbedekkingen, zoals tapijt, laminaatvloeren en tegels.

Dit product kan worden bediend met de knoppen op het product en via onze gratis Nedis SmartLife app, die u kunt downloaden op uw mobiele apparaat.

Het product is uitsluitend bedoeld voor gebruik met de originele accessoires en enkel voor huishoudelijk gebruik.

Het product is niet bedoeld voor gebruik in omgevingen met een hoge vochtigheidsgraad zoals badkamers. In vochtige omgevingen kan de ventilator beschadigd raken, waardoor de prestaties van het product worden beïnvloed.

Dit product is uitsluitend bedoeld voor gebruik binnenshuis.

Dit product is niet bedoeld voor professioneel gebruik.

Dit product mag worden gebruikt door kinderen van 8 jaar en ouder en personen met een verminderd lichamelijk, zintuiglijk of geestelijk vermogen, of die gebrek aan ervaring of kennis hebben, als iemand die verantwoordelijk is voor hun veiligheid toezicht op hen houdt of hen is uitgelegd hoe het product veilig dient te worden gebruikt en ze begrijpen wat de potentiële risico's zijn. Kinderen mogen niet met het product spelen. De reiniging en het onderhoud door de gebruiker mogen niet worden uitgevoerd door kinderen zonder toezicht.

Het product is bedoeld voor gebruik in huishoudelijke omgevingen voor typische huishoudelijke functies die ook kunnen worden gebruikt door niet-deskundige gebruikers voor typische huishoudelijke functies, zoals: winkels, kantoren en andere soortgelijke werkomgevingen, boerderijen, door klanten in hotels, motels en andere woonomgevingen en/of in omgevingen van het type "bed & breakfast".

Elke wijziging van het product kan gevolgen hebben voor de veiligheid, garantie en correcte werking.

Specificaties

Product	Wifi Slimme 3-in-1 Robotstofzuiger
Artikelnummer	WIFIVCR001CBK
Afmetingen (l x b x h)	300 x 300 x 74 mm
Gewicht	2,5 kg
Stroomingang	19 VDC ; 0,6 A
Voltage	14,4 V
Maximaal vermogen	28 W
Geluidsniveau	≤ 65 dB
Type filter	HEPA filter

Batterijen	2500 mAh Li-ion accu
Gebruikstijd	Tot 100 minuten
Oplaadtijd	Max. 5 uur
Bedrijfstemperatuur	0 - 40 °C
Zuigkracht	1400 Pa
Vloerborstel	Roterende zijborstels
Capaciteit van het stofopvangreservoir	200 ml
Capaciteit waterreservoir	230 ml

Belangrijkste onderdelen (afbeelding A)

- 1 Robotstofzuiger
- 2 Stofzuigerkit-afdekking
- 3 Oplaadknop
- 4 Aan/Uit knop
- 5 Bumper
- 6 Wielen
- 7 Klif-sensoren
- 8 Oplaadcontacten
- 9 Omnidirectioneel wiel
- 10 Zijborstels
- 11 Reinigingsgereedschap
- 12 Led-controlelampjes voor opladen
- 13 Oplaadstation
- 14 Voedingspoort
- 15 Oplaadcontacten
- 16 Stofzuigerkit
- 17 Dweilkit
- 18 Batterijen
- 19 Stroomkabel
- 20 Afstandsbediening

Stofzuigerkit (afbeelding B)

- 1 HEPA filter
- 2 HEPA-filterhouder
- 3 Deksel van het stofopvangreservoir
- 4 Vergrendelknop stofopvangreservoir
- 5 Stofopvangreservoir

Dweilkit (afbeelding C)

- 1 Vergrendelknop waterreservoir
- 2 Rubberen deksel
- 3 Waterreservoir
- 4 Dweil

Afstandsbediening (afbeelding D)

- 1 Aan/Uit knop
- 2 Knop voor automatisch reinigen
- 3 Richtingsknop
- 4 Knop voor zigzag reinigen
- 5 Knop voor aanpassing zuigkracht
- 6 Oplaadknop
- 7 Knop voor vlekreiniging
- 8 Knop voor randreiniging
- 9 Start/pauze knop
- 10 Knop voor aanpassing watertoevoer
- 11 Batterijcompartiment

Uiteenlopende reinigingskits voor uiteenlopende reinigingsdoelinden

- Stofzuigkit (afbeelding B): voor het droog reinigen van tapijten, laminaatvloeren en tegelvloeren.
- Dweilkit (Afbeelding C): voor het dweilen van laminaatvloeren en tegelvloeren.

Veiligheidsvoorschriften

WAARSCHUWING

- Zorg ervoor dat u de instructies in dit document volledig gelezen en begrepen heeft voordat u het product installeert of gebruikt. Bewaar de verpakking en dit document voor toekomstig gebruik.
- Gebruik het product alleen zoals in dit document beschreven.
- Controleer voor het opladen of de spanning met die van het product overeenkomt.
- Laad het product alleen op als de stekker compatibel is met het stopcontact. Gebruik geen adapters. Vervang de stekker niet.
- Gebruik alleen de door de fabrikant gespecificeerde hulpstukken.
- Laad niet-oplaadbare batterijen niet op!
- Gebruik het product niet als een onderdeel beschadigd of defect is. Vervang een beschadigd of defect product onmiddellijk.

- Laat het product niet vallen en voorkom stoten.
- Dit product mag voor onderhoud alleen worden geopend door een erkend technicus om het risico op elektrische schokken te verkleinen.
- Stel het product niet bloot aan water of vocht.
- Steek de stekker niet met natte handen in het stopcontact en trek hem er ook niet uit met natte handen.
- Haal de stekker van het product uit de voedingsbron voor onderhoud en bij het vervangen van onderdelen.
- Dit product mag niet worden gebruikt door personen (inclusief kinderen) met verminderde lichamelijke, zintuiglijke of geestelijke vermogens, of die gebrek aan ervaring of kennis hebben, als dit hen verhindert het product veilig te gebruiken zonder toezicht of instructie.
- Kinderen moeten onder toezicht staan om ervoor te zorgen dat ze niet met het product spelen.
- Dompel het product, het netsnoer of de stekker niet onder in water of andere vloeistoffen.
- Gebruik het product niet om water of andere vloeistoffen op te vangen.
- Als een batterij lekt, laat de vloeistof dan niet met de huid of de ogen in contact komen. Als dit toch gebeurt, moet u de vloeistof direct met veel water afspoleren en medische hulp inroepen.
- Het product wordt met een gedeeltelijk opgeladen batterij geleverd. Voor een optimale levensduur van de batterij moet u de batterij vóór de eerste gebruiknaam volledig opladen.
- Gebruik geen andere lader dan de lader die specifiek voor gebruik met de apparatuur wordt geleverd.
- De lader mag enkel in een geaard stopcontact worden gevoerd.
- Stop het laden als het product te warm wordt.
- Het product mag alleen worden gevoed met de spanning die overeenkomt met de markering op het product.
- Kinderen jonger dan 8 jaar moeten uit de buurt worden gehouden.
- Reiniging en het onderhoud door de gebruiker mogen niet worden uitgevoerd door kinderen zonder toezicht.
- Houd haar, losse kleding, vingers en alle lichaamsdelen uit de buurt van openingen en bewegende delen.
- Houd het product uit de buurt van warmtebronnen. Plaats het product niet op hete oppervlakken of in de buurt van open vuur.
- Laat het netsnoer niet met hete oppervlakken in aanraking komen.
- Laat het netsnoer niet over de rand van een tafel of toonbank hangen.
- Trek het netsnoer niet over scherpe randen.
- Ga niet op het product zitten.
- Zorg ervoor dat u alle losse en breekbare voorwerpen, kabels, draden en snoeren van de vloer verwijdert om te voorkomen dat ze door het product worden beschadigd.
- Leg het product niet op een plek waarvan het makkelijk kan afvallen.
- Controleer of het netsnoer goed op het product en het stopcontact is aangesloten.
- Zorg ervoor dat andere mensen die in het huis wonen weten wanneer het product in gebruik is om te voorkomen dat ze over het product struikelen.
- Overschrijd de maximale bedrijfstemperatuur van het product niet.
- Zuig geen ontvlambare of brandbare materialen (aanstekervloeistof, benzine, enz.) op en gebruik de stofzuiger niet in de aanwezigheid van explosieve vloeistoffen of dampen.
- Zuig geen giftige stoffen (chloorbleekmiddel, ammoniak, afvoerreiniger, enz.) op
- Zuig geen hete kolen, sigaretten, lucifers of hete rokende of brandende voorwerpen op.
- Gebruik niet in een gesloten ruimte die gevuld is met dampen die vrijkomen door verf op oliebasis, verfdunner, mottenweerstand, brandbaar stof of andere explosieve of giftige dampen.

- Zuig geen harde of scherpe voorwerpen zoals glazen spijkers, schroeven, munten, enz. op.
- Steek geen voorwerpen in openingen. Gebruik het apparaat niet met een geblokkeerde opening.
- Koppel het product niet los van het elektriciteitsnet door aan de kabel te trekken. Trek altijd aan de connector.
- Zorg er voor dat het netsnoer niet door een gesloten deur wordt afgekneld.
- Gebruik niet zonder filters.
- Open de accu of de motorruimte niet. Er zitten geen onderdelen in die door de gebruiker te onderhouden zijn.
- Gebruik het product niet in een sterk reflecterende omgeving. Bijvoorbeeld een omgeving die blootstaat aan direct zonlicht, of met spiegels in de buurt.

Uitleg van de veiligheidssymbolen op het product

Pictogram	Beschrijving
	Aanduiding om uit te leggen dat het product niet in badkuip, douche of met water gevulde tank mag worden gebruikt.

Installeren van het oplaadstation

- A** Gebruik het product niet in een sterk reflecterende omgeving. Bijvoorbeeld een omgeving die blootstaat aan direct zonlicht, of met spiegels in de buurt.
 - A** Plaats geen voorwerpen binnen 1,5 m voor het laadstation **A** en 0,5 m van de linker- en rechterkant van **A**.
1. Plaats **A** op een stabiele en vlakke ondergrond, tegen een muur of ander onbeweegbaar object zodat het niet kan wegglijden.
 - 1 Zorg ervoor dat de robotstofzuiger **A** een vrij pad heeft om terug te keren aan het einde van de reinigingscyclus.
 2. Steek het netsnoer **A** in de voedingspoort **A**.
 3. Sluit het andere uiteinde van **A** aan op een stopcontact.

De Needis SmartLife app installeren

- 1 De functies en details van de Needis SmartLife app kunnen enigszins veranderen als gevolg van voortdurende ontwikkeling en upgrades van de app. De specifieke functies en details van de app zijn afhankelijk van de daadwerkelijke versie.
1. Download de Needis SmartLife app voor Android of iOS op je telefoon via Google Play of de Apple App Store.
 2. Open de Needis SmartLife app op je telefoon.
 3. Maak een account aan met uw mobiele telefoonnummer of e-mailadres en tik op Continue (Verder).
 4. U ontvangt een verificatiecode op uw mobielte of e-mailadres.
 5. Voer de ontvangen verificatiecode in.
 6. Maak een wachtwoord aan en tik op Done (Voltooid).
 7. Tik op Add Home (Huis toevoegen) om een SmartLife-huis aan te maken.
 8. Stel je locatie in, kies de ruimtes waar je mee wilt verbinden en tik op Voltooid.

Voeg het apparaat toe aan de SmartLife app (afbeelding E)

1. Zet het product aan.
2. Tik op + in de Needis SmartLife app.
3. Selecteer het apparaattype dat u wilt toevoegen in de lijst.
4. Houd de oplaadknop **A** of **D** 3 seconden lang ingedrukt.
5. **A** gaat knipperen om aan te geven dat de koppelingsmodus actief is.
6. Volg de aanwijzingen in de Needis SmartLife app op.
- 1 Zorg ervoor dat u het product met een 2,4 GHz Wi-Fi-netwerk verbindt.

- Hernoem het product nadat het gevonden en toegevoegd is.
- Na bevestiging kunt u het product met uw smartphone bedienen.

De batterijen in de afstandsbediening plaatsen

- Open het batterijcompartiment **D11**.
- Plaats de batterijen **A18** in **D11**.
- Sluit **D11**.

Eerste gebruik

- A** Verwijder alle verpakking voor gebruik.
- A** Zorg ervoor dat u alle losse en breekbare voorwerpen, kabels, draden en snoeren van de vloer verwijdert om te voorkomen dat ze door het product worden beschadigd.

Beschermstrips verwijderen

- i** De robot is beschermd met twee beschermstrips die vóór gebruik moeten worden verwijderd.

- Trek de twee beschermstrips uit beide zijden van **A1**. Het product is nu gereed voor gebruik.

Plaatsen van de zijborstels (afbeelding F)

- Plaats **A1** voorzichtig ondersteboven op een zachte ondergrond.
 - Plaats de zijborstels **A10**.
- i** **A10** zijn aangegeven door de markeringen L en R. Zorg ervoor dat de markering op de zijborstel overeenstemt met de markering op **A1**.

Het product opladen

- A** Verwijder de dweilkit **A17** uit **A1** voordat u de robot terug laat keren naar **A15**, om veilig op te laden en om te voorkomen dat de vochtige dweil **C4** de vloer beschadigt.
 - A** Als het LED-controlelampje voor opladen **A12** na een redelijke tijd waarin de accu volledig moet zijn opgeladen niet uitschakelt, kan de accu een lekstroom hebben. Vervang in dit geval de accu door een nieuwe.
 - A** Wanneer de aangesloten accu volledig is opgeladen, wordt de stroomsterkte vermindert om overlading en gasontwikkeling te voorkomen. Hierdoor kan de accu langer op de lader aangesloten blijven zonder de accu te beschadigen.
 - A** Het wordt toch aanbevolen om de lader los te koppelen wanneer de accu volledig is opgeladen.
 - A** Door de automatische spannings- en stroomregeling blijft de aangesloten accu altijd volledig geladen.
 - A** Het product wordt met een gedeeltelijk opgeladen batterij geleverd. Voor een optimale levensduur van de batterij moet u de batterij vóór de eerste ingebruikname volledig opladen.
 - A** U kunt de robot niet uitschakelen of in de slaapstand zetten terwijl de robot wordt opgeladen.
- Druk op de oplaadknop **A3** of **D6** om de robot terug te zetten naar **A15**.
- A12** knippert om aan te geven dat de robot wordt opgeladen. Wanneer het opladen voltooid is, gaat **A12** continu branden.
 - i** De oplaadtijd bedraagt ongeveer 5 uur.
 - i** De robot moet voor ten minste 20% zijn opgeladen om de geplande reiniging te starten.
 - i** Wanneer de accu bijna leeg is, keert de robot automatisch terug naar **A15** om op te laden.
 - i** Wanneer de robot is opgeladen, keert hij automatisch terug naar het punt waar hij was gestopt om de reiniging voort te zetten.
 - i** Als de robot niet terugkeert naar **A15**, keert de robot automatisch terug naar het beginpunt.

Conformiteitsverklaring

Wij, Nedis B.V., verklaren als fabrikant dat het product WIFIVCR001CBK van ons merk Nedis', geproduceerd in China, is

getest conform alle relevante CE-normen en -voorschriften en dat alle tests met succes zijn doorstaan. Dit omvat, maar is niet beperkt tot de richtlijn RED 2014/53/EU.

De volledige conformiteitsverklaring (en het blad met veiligheidsgegevens indien van toepassing) kan worden gevonden en gedownload via nedis.nl/WIFIVCR001CBK#support

Voor andere informatie met betrekking tot de naleving neemt u contact op met de klantenservice:
 Web: www.nedis.nl
 E-mail: service@nedis.com
 Nedis B.V., de Tweeling 28
 5215 MC 's-Hertogenbosch, Nederland

IT Guida rapida all'avvio

Robot aspirapolvere smart Wi-Fi 3 in 1

WIFIVCR001CBK



Per maggiori informazioni vedere il manuale esteso online: nedis.it/wifivcr001cbk

Uso previsto

Il prodotto è pensato per pulire un'ampia gamma di pavimenti, inclusi tappeti, pavimenti in laminato e mattonelle. Il prodotto può essere usato servendosi dei pulsanti presenti su di esso e tramite la nostra app gratuita Nedis SmartLife, scaricabile sul proprio dispositivo mobile. Il prodotto è destinato a essere utilizzato solo con accessori originali ed è pensato esclusivamente per l'uso domestico. Il prodotto non può essere utilizzato in ambienti con un alto tasso di umidità (ad es. in bagno). In ambienti umidi la ventola può danneggiarsi e compromettere le prestazioni del prodotto. Questo prodotto è inteso solo per utilizzo in interni. Il prodotto non è inteso per utilizzi professionali. Il prodotto può essere utilizzato da bambini che hanno compiuto almeno 8 anni e da persone con capacità fisiche, sensoriali e mentali ridotte o che non dispongono di esperienza e conoscenza in materia solo se monitorati o istruiti sull'uso sicuro del prodotto e solo se in grado di capire i rischi connessi. I bambini non devono giocare con il prodotto. Le operazioni di pulizia e manutenzione non possono essere effettuate da bambini non sorvegliati. Il prodotto è inteso per l'uso in ambienti domestici e può essere utilizzato anche da utenti non esperti per funzioni tipicamente domestiche come negozi, uffici, altri ambienti di lavoro simili, agriturismo, clienti di hotel, motel e altri ambienti di tipo residenziale e/o ambienti di tipo bed and breakfast. Eventuali modifiche al prodotto possono comportare conseguenze per la sicurezza, la garanzia e il corretto funzionamento.

Specifiche

Prodotto	Robot aspirapolvere smart Wi-Fi 3 in 1
Numero articolo	WIFIVCR001CBK
Dimensioni (p x l x a)	300 x 300 x 74 mm
Peso	2,5 kg
Ingresso di alimentazione	19 VDC ; 0,6 A
Tensione	14,4 V
Potenza massima	28 W
Livello di rumorosità	≤ 65 dB
Tipo di filtro	Filtro HEPA

Batteria	Batteria da 2500 mAh in ioni di litio
Tempo di funzionamento	Fino a 100 minuti
Tempo di ricarica	Fino a 5 ore
Temperatura di funzionamento	0 - 40 °C
Potenza di aspirazione	1400 Pa
Spazzola per il pavimento	Spazzole laterali rotanti
Capacità dello scomparto per la polvere	200 ml
Capacità del serbatoio dell'acqua	230 ml

Parti principali (immagine A)

- | | |
|--------------------------------------|------------------------------|
| 1 Robot aspirapolvere | 10 Spazzole laterali |
| 2 Coperchio del kit aspirapolvere | 11 Accessorio per la pulizia |
| 3 Pulsante di ricarica | 12 Spia LED di ricarica |
| 4 Pulsante di accensione/spengimento | 13 Stazione di ricarica |
| 5 Paraurti | 14 Porta di alimentazione |
| 6 Ruote | 15 Contatti di ricarica |
| 7 Sensori di dislivello | 16 Kit aspirapolvere |
| 8 Contatti di ricarica | 17 Kit panno |
| 9 Rotella omnidirezionale | 18 Batterie |
| | 19 Cavo di alimentazione |
| | 20 Telecomando |

Kit aspirapolvere (immagine B)

- | | |
|---------------------------------------|---|
| 1 Filtro HEPA | 4 Pulsante di blocco dello scomparto per la polvere |
| 2 Contenitore portafiltro HEPA | 5 Scomparto per la polvere |
| 3 Vano dello scomparto per la polvere | |

Kit panno (immagine C)

- | | |
|------------------------------------|------------------------|
| 1 Pulsante di blocco del serbatoio | 3 Serbatoio dell'acqua |
| 2 Coperchio in gomma | 4 Panno |

Telecomando (immagine D)

- | | |
|--|---|
| 1 Pulsante di accensione/spengimento | 6 Pulsante di ricarica |
| 2 Pulsante della pulizia automatica | 7 Pulsante della pulizia mirata |
| 3 Pulsante direzionale | 8 Pulsante della pulizia dei bordi |
| 4 Pulsante della pulizia a zig-zag | 9 Pulsante di accensione/pausa |
| 5 Pulsante di regolazione della potenza di aspirazione | 10 Pulsante di regolazione del flusso d'acqua |
| | 11 Vano batteria |

Kit di pulizia per scopi di pulizia diversi

- Kit aspirapolvere (immagine B): per la pulizia a secco di tappeti, pavimenti in laminato e mattonelle.
- Kit panno (immagine C): per il lavaggio di pavimenti in laminato e mattonelle.

Istruzioni di sicurezza

ATTENZIONE

- Assicurarsi di aver letto e compreso pienamente le istruzioni presenti nel documento prima di installare o utilizzare il prodotto. Conservare la confezione e il presente documento per farvi riferimento in futuro.
- Utilizzare il prodotto solo come descritto nel presente documento.
- Verificare che la tensione sia adeguata al prodotto prima della ricarica.

- Caricare il prodotto solo se la spina è compatibile con la presa elettrica. Non utilizzare adattatori. Non sostituire la spina.
- Utilizzare solo gli accessori specificati dal produttore.
- Non ricaricare batterie non ricaricabili.
- Non utilizzare il prodotto se una parte è danneggiata o difettosa. Sostituire immediatamente un prodotto danneggiato o difettoso.
- Non far cadere il prodotto ed evitare impatti.
- Il prodotto può essere riparato e sottoposto a manutenzione esclusivamente da un tecnico qualificato per ridurre il rischio di scosse elettriche.
- Non esporre il prodotto all'acqua o all'umidità.
- Non collegare o scollegare il cavo di alimentazione con le mani bagnate.
- Scollegare il prodotto dalla sorgente di alimentazione prima di effettuare la manutenzione e durante la sostituzione delle parti.
- Il prodotto non può essere usato da persone (bambini inclusi) con capacità fisiche, sensoriali o mentali limitate o con scarsa esperienza e conoscenza in materia, che impediscono loro di usare il prodotto senza supervisione o istruzioni sull'uso sicuro.
- I bambini devono essere sottoposti a supervisione per assicurarsi che non giochino con il prodotto.
- Non immergere il prodotto, il cavo di alimentazione o la spina in acqua o altri liquidi.
- Non usare il prodotto per raccogliere acqua o altri liquidi.
- In caso di perdita di una batteria, non lasciare che il liquido venga in contatto con la pelle o con gli occhi. In caso di contatto, lavare l'area in questione con acqua abbondante e rivolgersi a un medico.
- Il prodotto viene consegnato con una batteria parzialmente carica. Per una durata ottimale della batteria, caricarla completamente prima del primo utilizzo.
- Non utilizzare alcun caricabatteria diverso da quello specificamente fornito per essere utilizzato con l'apparecchiatura.
- Il caricabatteria deve essere collegato esclusivamente a una presa dotata di messa a terra.
- Interrompere il processo di ricarica se il prodotto diventa troppo caldo.
- Alimentare il prodotto esclusivamente con la tensione corrispondente ai contrassegni sul prodotto.
- I bambini di età inferiore agli 8 anni devono essere tenuti a distanza.
- Le operazioni di pulizia e manutenzione non possono essere effettuate da bambini non sorvegliati.
- Tenere capelli, abiti, dita e altre parti del corpo a distanza dalle aperture e dalle parti in movimento.
- Tenere il prodotto lontano da fonti di calore. Non posizionare il prodotto su superfici calde o accanto a fiamme libere.
- Non lasciare che il cavo di alimentazione tocchi le superfici calde.
- Non lasciar penzolare il cavo di alimentazione dal bordo di un tavolo o di un piano da cucina.
- Non trascinare il cavo di alimentazione su bordi affilati.
- Non sedersi sul prodotto.
- Accertarsi di togliere tutti i cavi, i fili, le funi e gli oggetti liberi e fragili dal pavimento, onde evitare che vengano danneggiati dal prodotto.
- Non mettere il prodotto in posti dove può facilmente cadere.
- Controllare che il cavo di alimentazione sia collegato correttamente al prodotto e alla presa elettrica.
- Accertarsi di informare gli altri membri della casa quando il prodotto è in uso, onde evitare che vi inciampino sopra.
- Non superare la temperatura di funzionamento massima del prodotto.
- Non aspirare materiali infiammabili o combustibili (fluidi per accendini, benzina, ecc.) né utilizzare in presenza di liquidi o vapori esplosivi.
- Non aspirare materiali tossici (candeggina, ammoniaca, sturalavandini, ecc.)
- Non aspirare carboni, sigarette, fiammiferi o altri oggetti caldi, che emettono fumo o che bruciano.

- Non utilizzare in spazi chiusi con vapori rilasciati da vernici a base di olio, solventi, trattamenti anti-tarme, polveri infiammabili o altri vapori tossici o esplosivi.
- Non aspirare oggetti rigidi o acuminati come vetro, chiodi, viti, monete, ecc.
- Non disporre alcun oggetto sulle aperture. Non utilizzare con alcuna apertura ostruita.
- Non scollegare il prodotto tirandolo per il cavo. Afferrare sempre il connettore e tirare.
- Non chiudere il cavo fra una porta.
- Non utilizzare se i filtri non sono in posizione.
- Non aprire la batteria o l'area del motore. All'interno non sono presenti parti riparabili dall'utente.
- Non utilizzare il prodotto in ambienti altamente riflettenti (ad esempio, un ambiente esposto alla luce diretta del sole o vicino agli specchi).

Spiegazione dei simboli di sicurezza sul prodotto

Icona	Descrizione
	Indicazione che spiega che il prodotto non deve essere utilizzato nella vasca da bagno, nella doccia o in un contenitore riempito d'acqua.

Installazione della stazione di ricarica

A Non utilizzare il prodotto in ambienti altamente riflettenti (ad esempio, un ambiente esposto alla luce diretta del sole o vicino agli specchi).

A Non collocare nessun oggetto a una distanza inferiore a 1,5 m dalla stazione di ricarica **A15** e 0,5 m alla destra e alla sinistra di **A15**.

1. Collocare **A15** su una superficie piana e stabile, contro una parete o su un oggetto immobile, al fine di evitare che scivoli.
- i** Assicurarsi che, al termine del ciclo di pulizia, il robot aspirapolvere **A1** abbia un percorso libero per tornare alla base.
2. Collegare il cavo di alimentazione **A19** alla porta di alimentazione **A14**.
3. Collegare l'altra estremità di **A19** a una presa elettrica.

Installazione dell'app SmartLife di Nedis

i Le funzioni e i dettagli dell'app Nedis SmartLife possono variare leggermente in seguito ai continui sviluppi e aggiornamenti dell'app. Le funzioni e i dettagli specifici dell'app sono soggetti alla versione attuale.

1. Scaricare l'app Nedis Smartlife per Android o iOS sul telefono tramite Google Play o l'Apple App Store.
2. Aprire l'app Nedis Smartlife sul telefono.
3. Creare un account con il proprio numero di telefono cellulare o indirizzo e-mail e toccare Continua.
4. Si riceverà un codice di verifica sul cellulare o al proprio indirizzo e-mail.
5. Immettere il codice di verifica ricevuto.
6. Creare una password e toccare Fatto.
7. Toccare Aggiungi Casa per creare una casa SmartLife.
8. Impostare la propria posizione, scegliere gli ambienti a cui collegarsi e toccare Fatto.

Aggiunta del prodotto all'app SmartLife (immagine E)

1. Accendere il prodotto.
2. Premere + nell'app Nedis SmartLife.
3. Selezionare il tipo di dispositivo che si desidera aggiungere dall'elenco.

4. Tenere premuto il pulsante di ricarica **A3** o **D6** per 3 secondi.
5. **A4** inizia a lampeggiare per indicare che la modalità di accoppiamento è attiva.
6. Seguire le istruzioni nell'app Nedis SmartLife.
 - i** Assicurarsi di collegare il prodotto a una rete Wi-Fi a 2.4 GHz.
 7. Dare un nuovo nome al prodotto una volta che è stato trovato e aggiunto.
 8. Verificare di poter controllare il prodotto con il proprio smartphone.

Inserimento delle batterie nel telecomando

1. Aprire il vano batteria **D11**.
2. Inserire le batterie **A18** in **D11**.
3. Chiudere **D11**.

Primo utilizzo

A Togliere tutto l'imballaggio prima dell'uso.

A Accertarsi di togliere tutti i cavi, i fili, le funi e gli oggetti liberi e fragili dal pavimento, onde evitare che vengano danneggiati dal prodotto.

Togliere le strisce protettive

- i** Il robot è protetto da due strisce di protezione che devono essere tolte prima dell'uso.
1. Tirare via le due strisce protettive da entrambi i lati di **A1**. Il prodotto ora è pronto all'uso.

Disposizione delle spazzole laterali (immagine F)

1. Capovolgere attentamente **A1** su una superficie morbida.
2. Posizionare le spazzole laterali **A10**.
- i** **A10** sono indicate con le scritte L e R. Accertarsi che la scritta presente sulla spazzola laterale corrisponda alla scritta presente su **A1**.

Ricarica del prodotto

A Togliere il kit panno **A17** da **A1** prima di riportare il robot in **A13** per garantire una ricarica sicura ed evitare che il panno umido **C4** danneggi il pavimento.

A Se l'indicatore di ricarica LED **A12** non si spegne dopo un tempo ragionevole durante il quale la batteria dovrebbe essere completamente carica, la batteria potrebbe presentare una perdita di corrente. In questo caso sostituire la batteria con una nuova.

A Quando la batteria collegata è completamente carica, la corrente viene ridotta per evitare l'eccessiva carica e la generazione di gas. Questo consente alla batteria di rimanere collegata al caricabatteria per un periodo più lungo senza danneggiarla.

A Si consiglia comunque di scollegare il caricabatteria quando la batteria è completamente carica.

A Grazie al controllo automatico della tensione e della corrente, la batteria collegata rimarrà sempre completamente carica.

A Il prodotto viene consegnato con una batteria parzialmente carica. Per una durata ottimale della batteria, caricarla completamente prima del primo utilizzo.

A Il robot non può essere spento o impostato in modalità sleep mentre è in fase di ricarica.

1. Premere il pulsante di ricarica **A3** o **D6** per riportare il robot in **A3**.

A12 lampeggia a indicare che il robot è in fase di ricarica. Una volta completata la ricarica, **A12** si accende fisso.

i Il tempo di ricarica è di circa 5 ore.

i Il robot deve essere ricaricato per almeno il 20% per avviare la pulizia programmata.

i Quando la batteria si scarica, il robot torna automaticamente in **A15** per ricaricarsi.

- 1 Una volta ricaricato, il robot torna automaticamente al punto che aveva lasciato in sospenso per continuare la pulizia.
- 1 Se il robot non riesce a tornare a A1B, ritornerà automaticamente al punto di partenza.

Dichiarazione di conformità

Noi sottoscritti, Nedis B.V., dichiariamo, in quanto fabbricanti, che il prodotto WIFIVCR001CBK con il nostro marchio Nedis', prodotto in Cina, è stato collaudato ai sensi di tutte le norme e i regolamenti CE pertinenti e che tutti i collaudi sono stati superati con successo. Questo include, senza esclusione alcuna, la normativa RED 2014/53/UE.

La Dichiarazione di conformità completa (e le schede di sicurezza, se applicabili) sono disponibili e possono essere scaricate da: nedis.it/WIFIVCR001CBK#support

Per ulteriori informazioni relative alla conformità, contattare il servizio clienti:

Sito web: www.nedis.com
E-mail: service@nedis.com
Nedis B.V., de Tweeling 28
5215 MC 's-Hertogenbosch, Paesi Bassi

ES Guía de inicio rápido

Robot aspirador inteligente Wi-Fi 3 en 1

WIFIVCR001CBK



Para más información, consulte el manual ampliado en línea: ned.is/wifivcr001cbk

Uso previsto por el fabricante

Este producto está diseñado para limpiar una amplia gama de suelos, como alfombras, suelos laminados y baldosas.

Este producto se puede accionar usando los botones del producto y a través de nuestra app gratuita Nedis SmartLife, que puede descargarse en su dispositivo móvil.

Este producto está diseñado para utilizarse únicamente con sus accesorios originales y solamente para uso doméstico.

Este producto no está diseñado para usarse en ambientes con alto grado de humedad, como cuartos de baño. El ventilador puede resultar dañado en entornos húmedos, afectando así al rendimiento del producto.

Este producto está diseñado únicamente para uso en interiores.

Este producto no está diseñado para un uso profesional.

Este producto lo pueden utilizar niños a partir de 8 años y adultos con capacidades físicas, sensoriales o mentales reducidas o que no tengan experiencia o conocimientos, siempre y cuando se les haya explicado cómo usar el producto de forma segura y los riesgos que implica o se les supervise. Los niños no deben jugar con el producto. Los niños no deben realizar las tareas de limpieza ni mantenimiento sin supervisión.

El producto está diseñado para su uso en entornos domésticos para tareas domésticas típicas y también puede ser utilizado por usuarios no expertos para tareas domésticas típicas, tales como en tiendas, oficinas, otros entornos de trabajo similares, granjas, por parte de clientes en hoteles, moteles y otros entornos de tipo residencial y/o en entornos de tipo alojamiento y desayuno.

Cualquier modificación del producto puede tener consecuencias para la seguridad, la garantía y el funcionamiento adecuado.

Especificaciones

Producto	Robot aspirador inteligente Wi-Fi 3 en 1
Número de artículo	WIFIVCR001CBK

Dimensiones (L x An x Al)	300 x 300 x 74 mm
Peso	2,5 kg
Potencia de entrada	19 VDC ; 0,6 A
Tensión	14,4 V
Potencia máxima	28 W
Nivel de ruido	≤ 65 dB
Tipo de filtro	Filtro HEPA
Batería	Batería de iones de litio de 2500 mAh
Tiempo de funcionamiento	Hasta 100 minutos
Tiempo de carga	Hasta 5 horas
Temperatura de funcionamiento	0 - 40 °C
Potencia de succión	1400 Pa
Cepillo de suelo	Cepillos laterales giratorios
Capacidad del contenedor de polvo	200 ml
Capacidad del depósito de agua	230 ml

Partes principales (imagen A)

- 1 Robot aspirador
- 2 Cubierta del kit de vacío
- 3 Botón de recarga
- 4 Botón ON/OFF
- 5 Parachoques
- 6 Ruedas
- 7 Sensores de desnivel
- 8 Contactos de carga
- 9 Rueda omnidireccional
- 10 Cepillos laterales
- 11 Herramienta de limpieza
- 12 Indicador LED de carga en curso
- 13 Estación de carga
- 14 Puerto de alimentación
- 15 Contactos de carga
- 16 Kit de vacío
- 17 Kit de fregado
- 18 Pilas
- 19 Cable de alimentación
- 20 Mando a distancia

Kit de vacío (imagen B)

- 1 Filtro HEPA
- 2 Soporte de filtro HEPA
- 3 Tapa del contenedor de polvo
- 4 Botón de bloqueo del contenedor del polvo
- 5 Contenedor de polvo

Kit de fregado (imagen C)

- 1 Botón de bloqueo del depósito de agua
- 2 Tapa de goma
- 3 Depósito de agua
- 4 Paño de limpieza

Control remoto (imagen D)

- 1 Botón ON/OFF
- 2 Botón de limpieza automática
- 3 Botón direccional
- 4 Botón de limpieza en zigzag
- 5 Botón de ajuste de potencia de succión
- 6 Botón de recarga
- 7 Botón de limpieza de mancha
- 8 Botón de limpieza de bordes
- 9 Botón de inicio/pausa
- 10 Botón de ajuste del flujo de agua
- 11 Compartimento de las pilas

Kits de limpieza diferentes para objetivos de limpieza diferentes

- Kit de vacío (imagen B): para la limpieza en seco de alfombras, suelos laminados y suelos de baldosas.
- Kit de fregado (imagen C): para el fregado de suelos laminados y suelos de baldosas.

Instrucciones de seguridad

A ADVERTENCIA

- Asegúrese de que ha leído y entendido completamente las instrucciones en este documento antes de instalar o utilizar el producto. Guarde el embalaje y este documento para futuras consultas.
- Utilice el producto únicamente tal como se describe en este documento.
- Compruebe si la tensión es compatible con el producto antes de cargar.
- Cargue el producto solamente si el enchufe es compatible con la toma de corriente. No utilice adaptadores. No cambie el enchufe.
- Utilice solamente accesorios especificados por el fabricante.
- No recargue baterías que no sean recargables.
- No use el producto si alguna pieza está dañada o presenta defectos. Sustituya inmediatamente un producto si presenta daños o está defectuoso.
- No deje caer el producto y evite que sufría golpes.
- Este producto solo puede recibir servicio de un técnico cualificado para su mantenimiento para así reducir el riesgo de descargas eléctricas.
- No exponga el producto al agua o a la humedad.
- No enchufe o desenchufe el cable de alimentación con las manos mojadas.
- Desconecte el producto de la fuente de alimentación antes de hacer una revisión y al sustituir piezas.
- Este producto no puede ser utilizado por personas (incluidos niños) cuyas capacidades físicas, sensoriales o mentales o la falta de experiencia y conocimientos les impiden utilizar el producto de forma segura sin supervisión o instrucción.
- Se debe supervisar a los niños para asegurarse de que no jueguen con el producto.
- No sumerja el producto, el cable de alimentación o el enchufe en agua ni en otros líquidos.
- No utilice el producto para recoger agua u otros líquidos.
- En el supuesto de una fuga de las pilas, no permita que el líquido entre en contacto con la piel o los ojos. Si se ha producido el contacto, lave la zona afectada con agua abundante y consulte a un médico.
- El producto se entrega con una batería parcialmente cargada. Para una duración óptima de la batería, cárguela por completo antes de utilizarla por primera vez.
- No utilice ningún cargador distinto a los suministrados específicamente para el uso con el equipo.
- El cargador solo debe enchufarse a una toma de corriente con puesta a tierra.
- Detenga el proceso de carga si el producto se calienta demasiado.
- Conecte el producto solamente con la tensión correspondiente a las marcas en el mismo.
- Mantenga alejados a los niños menores de 8 años.
- Los niños no deben realizar las tareas de limpieza ni mantenimiento sin supervisión.
- Mantenga el cabello, la ropa suelta, los dedos y todas las partes del cuerpo alejadas de las aberturas y piezas móviles.
- Mantenga el producto alejado de fuentes de calor. No coloque el producto sobre superficies calientes o cerca de llamas abiertas.
- No dejar que el cable de alimentación toque superficies calientes.
- No permitir que el cable de alimentación cuelgue sobre el borde de una mesa o mostrador.
- No pase el cable de alimentación por bordes afilados.
- No se sienta encima del producto.
- No se sienta encima del producto.
- Asegúrese de retirar todos los objetos, cables, hilos y cuerdas sueltos y frágiles del suelo para evitar que el producto lo dañe.
- No coloque el producto en un lugar de donde pueda caerse fácilmente.
- Compruebe que el cable de alimentación esté correctamente conectado al producto y a la toma de corriente.

- Asegúrese de informar a los demás miembros de la casa cuando el producto esté en uso para evitar que tropiecen con el producto.
- No exceda la temperatura de funcionamiento máxima del producto.
- No pase la aspiradora sobre materiales inflamables o combustibles (líquido de encendedores, gasolina, etc.) ni la utilice en caso de presencia de vapor o líquidos explosivos.
- No pase la aspiradora sobre material tóxico (blanqueador de cloro, amoníaco, líquido desatascador, etc.)
- No pase la aspiradora sobre carbón caliente, cigarrillos, cerillas o cualquier objeto que haga humo o esté ardiendo.
- No la utilice en un espacio cerrado lleno de vapores emitidos por pinturas con base de petróleo, diluyente de pintura, antipolillas, polvo inflamable u otros vapores explosivos o tóxicos.
- No pase la aspiradora sobre objetos duros afilados como uñas de cristal, tornillos, monedas, etc.
- No meta objetos en los orificios. No lo use si hay orificios bloqueados.
- No desconecte el producto tirando del cable. Sujete siempre el conector y tire de él.
- No cierre una puerta encima del cable de alimentación.
- No la utilice sin los filtros en su sitio.
- No abra la batería ni la zona del motor. No existen piezas en el interior que puedan ser reparadas por el usuario.
- No utilice el producto en entornos muy reflectantes. Por ejemplo, un entorno expuesto a la luz solar directa o con espejos cerca.

Explicación de los símbolos de seguridad en el producto

Icono	Descripción
	Indicación para explicar que el producto no debe usarse en la bañera, ducha o depósito lleno de agua.

Instalación de la estación de carga

- **A** No utilice el producto en entornos muy reflectantes. Por ejemplo, un entorno expuesto a la luz solar directa o con espejos cerca.
 - **A** No coloque ningún objeto a menos de 1,5 m delante de la estación de carga **A15** ni a 0,5 m del lado izquierdo y derecho de **A15**.
1. Coloque **A15** sobre una superficie estable y plana, contra la pared u otro objeto fijo, para evitar que resbale.
 - 1 **i** Asegúrese de que el robot aspirador **A1** tiene paso libre para volver al final de un ciclo de limpieza.
 2. Inserte el cable de alimentación **A19** en el puerto de alimentación **A14**.
 3. Conecte el otro extremo de **A19** a una toma de corriente.

Cómo instalar la app Nedis SmartLife

- 1 **i** Las funciones y detalles de la app Nedis SmartLife pueden cambiar ligeramente debido al desarrollo continuo y a las actualizaciones de la app. Las funciones y detalles específicos de la app están sujetos a la versión actual.
1. Descargue la aplicación Nedis SmartLife para Android o iOS en su teléfono a través de Google Play o Apple App Store.
 2. Abra la aplicación Nedis SmartLife en su teléfono.
 3. Cree una cuenta con su número de teléfono móvil o su dirección de correo electrónico y toque Continuar.
 4. Recibirá un código de verificación en su teléfono móvil o a su dirección de correo electrónico.
 5. Introduzca el código de verificación recibido.
 6. Cree una contraseña y toque Hecho.
 7. Toque Añadir hogar para crear un hogar SmartLife.

8. Establezca su ubicación, escoja las habitaciones que quiera conectar y toque Hecho.

Cómo agregar el producto a la app SmartLife (imagen E)

1. Encienda el producto.
2. Toque "+" en la aplicación Nedis SmartLife.
3. Seleccione de la lista el tipo de dispositivo que quiera añadir.
4. Mantenga pulsado el botón de recarga **A 3** o **D 6** durante 3 segundos.
5. **A 4** empieza a parpadear para indicar que el modo de emparejamiento está activo.
6. Siga las instrucciones en la aplicación Nedis SmartLife.
7. Asegúrese de conectar el producto a una red WiFi de 2,4 GHz.
8. Cambie el nombre del producto una vez que haya sido encontrado y agregado.
9. Tras confirmar, ya podrá controlar el producto con su teléfono inteligente.

Colocación de las pilas en el control remoto

1. Abra el compartimento de las pilas **D 11**.
2. Coloque las pilas **A 18** en **D 11**.
3. Cierre **D 11**.

Primer uso

- A 1** Retire todo el embalaje antes del uso.
- A 2** Asegúrese de retirar todos los objetos, cables, hilos y cuerdas sueltos y frágiles del suelo para evitar que el producto los dañe.

Retire las tiras de protección

1. El robot está protegido con dos tiras de protección que se deben retirar antes de usarlo.
 2. Extraiga las dos tiras protectoras de ambos lados de **A 1**.
- El producto está listo para su uso.

Colocación del los cepillos laterales (imagen F)

1. Coloque con cuidado **A 1** boca abajo sobre una superficie blanda.
 2. Coloque los cepillos laterales **A 10**.
1. **A 10** se indican con las marcas L y R. Asegúrese de que la marca en el cepillo lateral coincida con la marca en **A 1**.

Cómo cargar el producto

- A 1** Retire el kit de fregado **A 17** de **A 1** antes de devolver el robot a **A 15**, para garantizar una carga segura y evitar que la almohadilla de fregado húmeda **C 4** dañe el suelo.
 - A 2** Si el indicador LED de carga **A 12** no se apaga después de un tiempo razonable en el que la batería debería estar completamente cargada, la batería puede tener una corriente de fuga. En este caso, sustituya la batería por una nueva.
 - A 3** Cuando la batería conectada esté completamente cargada, la corriente se reducirá para prevenir una sobrecarga y la formación de gas. Esto permite que la batería permanezca conectada al cargador durante más tiempo sin dañar la batería.
 - A 4** Se recomienda desconectar el cargador cuando la batería esté completamente cargada.
 - A 5** Debido al control automático de tensión y corriente, la batería conectada siempre estará completamente cargada.
 - A 6** El producto se entrega con una batería parcialmente cargada. Para una duración óptima de la batería, cárguela por completo antes de utilizarla por primera vez.
 - A 7** No se puede apagar el robot ni pasar al modo de suspensión mientras el robot se está cargando.
1. Pulse el botón de recarga **A 3** o **D 6** para devolver el robot a **A 15**.
- A 12** parpadea para indicar que el robot se está cargando. Cuando la carga haya finalizado, **A 12** se ilumina continuamente.

1. El tiempo de carga es de 5 horas aprox.
2. Es necesario que el robot disponga de, al menos, un 20% de carga para iniciar la limpieza programada.
3. Cuando la batería se agota, el robot vuelve automáticamente a **A 15** para cargarse.
4. Cuando el robot se ha recargado, éste vuelve automáticamente al punto en el que lo dejó para continuar la limpieza.
5. Si el robot no consigue volver a **A 15**, el robot volverá automáticamente al punto de partida.

Declaración de conformidad

Nosotros, Nedis B.V., declaramos como fabricante que el producto WIFIVCR001CBK de nuestra marca Nedis, producido en China, ha sido probado de acuerdo con todas las normas y regulaciones relevantes de la CE y que se han superado todas las pruebas con éxito. Esto incluye, entre otras, la directiva europea sobre equipos radioeléctricos RED 2014/53/UE.

La declaración de conformidad completa (y la hoja de datos de seguridad, si procede) se puede encontrar y descargar en: nedis.es/WIFIVCR001CBK#support

Para más información sobre el cumplimiento, póngase en contacto con el servicio de atención al cliente:

Página web: www.nedis.com
Correo electrónico: service@nedis.com
Nedis B.V., de Tweling 28
5215 MC 's-Hertogenbosch (Países Bajos)

PT Guia de iniciação rápida

Aspirador de pó 3 em 1 Wi-Fi Smart Robot

WIFIVCR001CBK



Para mais informações, consulte a versão alargada do manual on-line: ned.is/wifivr001cbk

Utilização prevista

Este produto destina-se à limpeza de uma ampla variedade de pisos, tais como carpetes, pisos laminados e ladrilhos. Este produto pode ser operado usando os botões no produto e através da nossa aplicação Nedis SmartLife gratuita, que pode descarregar no seu dispositivo móvel. Este produto deve ser usado apenas com os acessórios originais e apenas para uso doméstico. Este produto não se destina ao uso em ambientes com elevada humidade, tais como casas de banho. Em ambientes húmidos, o ventilador pode ser danificado, afetando o desempenho do produto. Este produto destina-se apenas a utilização interior. Este produto não se destina a utilização profissional. Este produto pode ser utilizado por crianças com idade igual ou superior a 8 anos e por pessoas com capacidades físicas, sensoriais ou mentais reduzidas ou com falta de experiência e conhecimento, desde que tenham recebido supervisão ou instruções relativas à utilização segura do produto e compreendam os perigos envolvidos. As crianças não devem brincar com o produto. A limpeza e a manutenção destinadas ao utilizador não devem ser efetuadas por crianças sem supervisão. Este produto destina-se a ser utilizado em ambientes domésticos para tarefas domésticas típicas e também pode ser manipulado por utilizadores não experientes para os mesmos fins, por exemplo em lojas, escritórios, outros ambientes de trabalho semelhantes, casas rurais, clientes em hotéis, motéis e outros ambientes de tipo residencial e/ou alojamento local. Qualquer alteração do produto pode ter consequências em termos de segurança, garantia e funcionamento adequado.

Especificações

Produto	Aspirador de pó 3 em 1 Wi-Fi Smart Robot
Número de artigo	WIFIVCR001CBK
Dimensões (c x l x a)	300 x 300 x 74 mm
Peso	2,5 kg
Entrada de alimentação	19 VDC ; 0,6 A
Tensão	14,4 V
Potência máxima	28 W
Nível de ruído	≤ 65 dB
Tipo de filtro	Filtro HEPA
Bateria	Bateria de íons de lítio 2500 mAh
Tempo em operação	Até 100 minutos
Tempo de carga	Até 5 horas
Temperatura de funcionamento	0 - 40 °C
Potência de sucção	1400 Pa
Escova para pavimento	Escovas laterais rotativas
Capacidade do recipiente de pó	200 ml
Capacidade do depósito de água	230 ml

Peças principais (imagem A)

- 1 Aspirador robô
- 2 Cobertura do conjunto de vácuo
- 3 Botão de recarga
- 4 Botão ligar/desligar
- 5 Amortecedor
- 6 Rodas
- 7 Sensores de desnível
- 8 Contactos de carregamento
- 9 Roda omnidirecional
- 10 Escovas laterais
- 11 Ferramenta de limpeza
- 12 LED indicador de carga
- 13 Estação de carregamento
- 14 Porta de alimentação
- 15 Contactos de carregamento
- 16 Conjunto de vácuo
- 17 Conjunto para esfregar
- 18 Pilhas
- 19 Cabo de alimentação
- 20 Controlo remoto

Conjunto de vácuo (imagem B)

- 1 Filtro HEPA
- 2 Suporte do filtro HEPA
- 3 Tampa do recipiente de pó
- 4 Botão de bloqueio do recipiente de pó
- 5 Recipiente de pó

Conjunto de esfregar (imagem C)

- 1 Botão de bloqueio do reservatório de água
- 2 Tampa de borracha
- 3 Depósito de água
- 4 Pad de esfregar

Controlo remoto (imagem D)

- 1 Botão ligar/desligar
- 2 Botão de limpeza automática
- 3 Botão direcional
- 4 Botão de limpeza em zig-zag
- 5 Botão de ajuste de potência de aspiração
- 6 Botão de recarga
- 7 Botão de paragem de limpeza
- 8 Botão de limpeza de canto
- 9 Botão início/pausa
- 10 Botão de ajuste de fluxo de água
- 11 Compartimento das pilhas

Diferentes conjuntos de limpeza para diferentes fins de limpeza

- Conjunto de vácuo (imagem B): para limpeza a seco de carpetes, pisos laminados e pisos de cerâmica.
- Conjunto de esfregar (Imagem C): para esfregar pisos laminados e pisos de cerâmica.

Instruções de segurança

AVISO

- Certifique-se de que leu e compreendeu as instruções deste documento na íntegra antes de instalar ou utilizar o produto. Guarde a embalagem e este documento para referência futura.
- Utilize o produto apenas conforme descrito neste documento.
- Verifique se a tensão é compatível com o produto antes de carregar.
- Carregue o produto apenas se a ficha for compatível com a tomada elétrica. Não utilize adaptadores. Não substitua a ficha.
- Utilize apenas os acessórios especificados pelo fabricante.
- Não recarregue baterias não recarregáveis.
- Não utilize o produto caso uma peça esteja danificada ou defeituosa. Substitua imediatamente um produto danificado ou defeituoso.
- Não deixe cair o produto e evite impactos.
- Este produto pode ser reparado apenas por um técnico qualificado para manutenção a fim de reduzir o risco de choque elétrico.
- Não exponha o produto à água ou humidade.
- Não ligue nem desligue o cabo de alimentação com as mãos molhadas.
- Desligue o produto da fonte de alimentação antes de efetuar a manutenção ou substituir peças.
- Este produto não pode ser usado por pessoas (incluindo crianças) cujas capacidades físicas, sensoriais ou mentais ou a falta de experiência e conhecimento as impeçam de usar o produto com segurança sem supervisão ou instrução.
- As crianças devem ser supervisionadas para garantir que não brincom com o produto.
- Não mergulhe o produto, o cabo de alimentação ou a ficha em água ou outros líquidos.
- Não use o produto para recolher água ou outros líquidos.
- Em caso de fuga de uma bateria, não permita que o líquido entre em contacto com a pele ou os olhos. Em caso de contacto, lave a área afetada com água em abundância e procure aconselhamento médico.
- O produto é entregue com uma bateria parcialmente carregada. Para uma duração ótima da bateria, carregue-a totalmente antes da primeira utilização.
- Não utilize qualquer outro carregador para além do especificamente fornecido para utilização com o equipamento.
- O carregador só deve ser ligado a uma tomada com ligação à terra.
- Interrompa o processo de carregamento se o produto ficar demasiado quente.
- Alimente o produto apenas com a tensão correspondente às marcações no mesmo.
- As crianças com menos de 8 anos devem ser mantidas afastadas.
- A limpeza e a manutenção destinadas ao utilizador não devem ser efetuadas por crianças sem vigilância.
- Mantenha o cabelo, roupas largas, dedos e quaisquer partes do corpo afastadas de aberturas e peças móveis.
- Mantenha o produto afastado de fontes de calor. Não coloque o produto sobre superfícies quentes ou perto de chamas expostas.
- Não deixe o cabo de alimentação entrar em contacto com superfícies quentes.
- Não deixe o cabo de alimentação pendurado no rebordo de uma mesa ou bancada.
- Não puxe o cabo de alimentação sobre arestas afiadas.
- Não se sente no produto.
- Certifique-se de que remove todos os objetos, cabos, fios e cabos soltos e frágeis do chão para evitar que sejam danificados pelo produto.
- Não coloque o produto num local onde possa cair facilmente.
- Verifique se o cabo de alimentação está devidamente ligado ao produto e à tomada elétrica.
- Certifique-se de que informa outros membros da casa quando o produto estiver em uso para evitar tropeçar no produto.

- Não exceda a temperatura máxima de funcionamento do produto.
- Não aspire materiais inflamáveis ou combustíveis (líquido de isqueiro, gasolina, etc.) nem utilize na presença de líquidos ou vapores explosivos.
- Não aspire materiais tóxicos (lixívia à base de cloro, amoníaco, limpa-vidros, etc.)
- Não aspire carvão, cigarros, fósforos quentes ou quaisquer objetos quentes fumegantes ou em chamas.
- Não utilize em espaços fechados cheios de vapores emitidos por tintas à base de óleo, diluente de tinta, à prova de traças, poeira inflamável ou outros vapores tóxicos ou explosivos.
- Não aspire objetos rígidos ou pontiagudos como vidros, pregos, parafusos, moedas, etc.
- Não coloque objetos nas aberturas. Não utilize caso uma abertura esteja bloqueada.
- Não desligue o produto da tomada puxando o cabo. Segure sempre pelo conector e puxe.
- Tenha o cuidado de não entalar o cabo numa porta.
- Não utilize se os filtros não estiverem no devido lugar.
- Não abra a bateria nem a área do motor. Não há peças que possam ser reparadas pelo utilizador no interior.
- Não use o produto num ambiente altamente refletivo. Por exemplo, um ambiente exposto à luz solar direta ou com espelhos nas proximidades.

Explicação dos símbolos de segurança no produto

Ícone	Descrição
	Indicação destinada a explicar que o produto não deve ser utilizado na banheira, no chuveiro ou num depósito cheio de água.

Instalar a estação de carregamento

- A** Não use o produto num ambiente altamente refletivo. Por exemplo, um ambiente exposto à luz solar direta ou com espelhos nas proximidades.
 - A** Não coloque qualquer objeto no espaço de 1,5 m à frente da estação de carregamento **A13** e 0,5 m do lado esquerdo e direito do **A13**.
1. Coloque o **A15** numa superfície estável e plana, contra uma parede ou objeto imóvel para evitar que deslize.
 - i** Certifique-se de que o aspirador de pó robô **A1** possui um caminho livre para voltar no fim de um ciclo de limpeza.
 2. Insira o cabo de alimentação **A19** na porta de alimentação **A14**.
 3. Ligue a outra extremidade de **A19** a uma tomada elétrica.

Instalação da aplicação SmartLife da Nedis

- i** As funções e detalhes da aplicação Nedis SmartLife podem mudar ligeiramente devido ao desenvolvimento contínuo e atualizações da aplicação. As funções e os detalhes específicos da aplicação estão sujeitos à versão atual.
1. Faça o download da aplicação Nedis SmartLife para Android ou iOS no seu telefone através do Google Play ou da Apple Store.
 2. Abra a aplicação Nedis SmartLife no seu telefone.
 3. Crie uma conta com o seu número de telemóvel ou o seu endereço de e-mail e prima Continuar.
 4. Irá receber um código de verificação no seu telemóvel ou endereço de e-mail.
 5. Introduza o código de verificação recebido.
 6. Crie uma palavra-passe e prima Concluído.
 7. Toque em Adicionar Casa para criar uma Casa SmartLife.
 8. Defina a sua localização, escolha as divisões com que pretende estabelecer ligação e prima Concluído.

Adicionar o produto à aplicação SmartLife (imagem E)

1. Ligue o produto.
2. Toque em + na aplicação Nedis SmartLife.
3. Selecione o tipo de dispositivo que pretende adicionar na lista.
4. Prima o botão de recarga **A3** ou **D6** durante 3 segundos.
5. **A4** fica intermitente para indicar que o modo de emparelhamento está ativo.
6. Siga as instruções na aplicação SmartLife da Nedis.
- i** Certifique-se de que liga o produto a uma rede Wi-Fi de 2,4 GHz.
7. Altere o nome do produto depois de ter sido encontrado e adicionado.
8. Depois de confirmar, consegue controlar o produto através do seu smartphone.

Colocar as baterias no controlo remoto

1. Abra o compartimento das pilhas **D11**.
2. Coloque as baterias **A18** no **D11**.
3. Feche **D11**.

Primeira utilização

- A** Remova todas as embalagens antes de usar.
- A** Certifique-se de que remove todos os objetos, cabos, fios e cabos soltos e frágeis do chão para evitar que sejam danificados pelo produto.

Remova as tiras de proteção

- i** O robô é protegido por duas tiras de proteção que devem ser removidas antes da utilização.
1. Puxe as duas tiras de proteção de ambos os lados do **A1**. O produto está agora pronto a ser usado.

Colocar as escovas laterais (imagem F)

1. Com cuidado, coloque **A1** de cabeça para baixo numa superfície macia.
2. Coloque as escovas laterais **A10**.
- i** **A10** são indicados com as marcas L e R. Certifique-se de que a marca na escova lateral corresponde à marca em **A1**.

Carregar o produto

- A** Remova o conjunto de esfregar **A17** de **A1** antes de voltar a colocar o robô em **A13**, para garantir um carregamento seguro e para evitar que o esfregão húmido **C4** danifique o chão.
 - A** Se a luz indicadora LED **A12** não se desligar após um período de tempo razoável em que a bateria deve estar completamente carregada, esta pode apresentar uma fuga de corrente. Neste caso, substitua a bateria por uma nova.
 - A** Quando a bateria ligada está totalmente carregada, a corrente diminui para evitar a sobrecarga e a produção de gás. Isto permite que a bateria permaneça ligada ao carregador durante um período superior sem danificar a bateria.
 - A** Recomenda-se ainda que o carregador seja desligado quando a bateria está totalmente carregada.
 - A** Devido ao controlo automático da tensão e corrente, a bateria ligada permanecerá sempre totalmente carregada.
 - A** O produto é entregue com uma bateria parcialmente carregada. Para uma duração ótima da bateria, carregue-a totalmente antes da primeira utilização.
 - A** Não pode desligar o robô nem o colocar em modo de hibernação enquanto o mesmo estiver a carregar.
1. Pressione o botão de carregamento **A3** ou **D6** para voltar a colocar o robô em **A13**.
- O **A12** fica intermitente para indicar que o robô está a carregar. Quando o carregamento estiver concluído, **A12** liga-se de forma contínua.
- i** O tempo de carregamento é de aproximadamente 5 horas.
 - i** O robô precisa de ser carregado pelo menos a 20% para iniciar a limpeza programada.

- 1) Quando a bateria fica fraca, o robô volta automaticamente para o A15 para carregar.
- 1) Quando o robô é carregado, o mesmo volta automaticamente ao ponto onde parou para continuar a limpeza.
- 1) Se o robô não voltar ao A15, ele volta automaticamente para o ponto inicial.

Declaração de conformidade

A Nedis B.V. declara, na qualidade de fabricante, que o produto WIFIVCR001CBK da nossa marca Nedis, produzido na China, foi testado em conformidade com todas as normas e regulamentos CE relevantes e que todos os testes foram concluídos com sucesso. Os mesmos incluem, entre outros, o regulamento RED 2014/53/UE.

A Declaração de conformidade (e a ficha de dados de segurança, se aplicável) pode ser consultada e descarregada em: nedis.pt/WIFIVCR001CBK#support

Para informações adicionais relativas à conformidade, contacte a assistência ao cliente:

Site: www.nedis.com

E-mail: service@nedis.com

Nedis B.V., de Tweeling 28

5215 MC 's-Hertogenbosch, Países Baixos



Wi-Fi smart 3-i-1 robottammsugare

WIFIVCR001CBK



För ytterligare information, se den utökade manualen online: ned.is/wifivcr001cbk

Avsedd användning

Denna produkt är avsedd för att rengöra ett stort antal olika golvunderlag som mattor, laminatgolv och klinkers.

Denna produkt kan användas med hjälp av produktens knappar och via vår kostnadsfria app Nedis SmartLife som du kan ladda ned till din mobila enhet.

Produkten är endast avsedd att användas med originaltillbehören och endast inomhus.

Produkten är inte avsedd för användning i miljöer med hög luftfuktighet, till exempel badrum. I fuktiga miljöer kan fläkten skadas, vilket påverkar produktens prestanda.

Denna produkt är endast avsedd för användning inomhus.

Denna produkt är inte avsedd för professionellt bruk.

Denna apparat kan användas av barn över åtta år och av personer med fysisk, sensorisk eller kognitiv funktionsnedsättning, eller avsaknad av erfarenhet och kunskap, om användningen sker under uppsikt eller om dessa personer erhållit instruktioner om säker användning av apparaten och är medvetna om riskerna. Barn får inte leka med produkten. Rengöring och användarunderhåll får inte utföras av barn om de inte står under uppsikt.

Denna produkt är avsedd för användning i hemmiljöer för typiska hushållsfunktioner men kan även användas av personer som inte är experter i typiska hushållsfunktioner såsom: butiker, kontor eller liknande arbetsmiljöer, jordbruksbyggnader, av gäster på hotell, motell och andra miljöer av boendetyp och/eller miljöer av typen bed and breakfast.

Modifiering av produkten kan medföra konsekvenser för säkerhet, garanti och korrekt funktion.

Specifikationer

Produkt	Wi-Fi smart 3-i-1 robottammsugare
Artikelnummer	WIFIVCR001CBK

Dimensioner (l x b x h)	300 x 300 x 74 mm
Vikt	2,5 kg
Kraftingång	19 VDC ; 0,6 A
Spänning	14,4 V
Max effekt	28 W
Ljudnivå	≤ 65 dB
Filtertyp	HEPA-filter
Batteri	2500 mAh Li ion-batteri
Drifttid	Upp till 100 minuter
Laddningstid	Upp till 5 timmar
Arbetstemperatur	0 - 40 °C
Sugkraft	1400 Pa
Golvborste	Roterande sidoborstar
Dammbehållarens kapacitet	200 ml
Vattentankens kapacitet	230 ml

Huvuddelar (bild A)

- | | |
|--------------------------|---------------------------|
| 1 Robotdammsugare | 11 Rengöringsverktyg |
| 2 Hölje dammsugningsatts | 12 LED-laddningsindikator |
| 3 Omladdningsknapp | 13 Laddningsstation |
| 4 På/av-knapp | 14 Kraftport |
| 5 Stötfångare | 15 Laddkontakter |
| 6 Hjul | 16 Dammsugningsatts |
| 7 Stupsensorer | 17 Torksats |
| 8 Laddkontakter | 18 Batterier |
| 9 Rundstrålande hjul | 19 Strömkabel |
| 10 Sidoborstar | 20 Fjärrkontroll |

Dammsugningsatts (bild B)

- | | |
|------------------------|--------------------------|
| 1 HEPA-filter | 4 Låsknapp dammbehållare |
| 2 HEPA-filterhållare | 5 Dammbehållare |
| 3 Dammbehållarens lock | |

Torksats (bild C)

- | | |
|----------------------------|--------------|
| 1 Låsknapp vattenbehållare | 3 Vattentank |
| 2 Gummilock | 4 Torkduk |

Fjärrkontroll (bild D)

- | | |
|--------------------------------|------------------------------------|
| 1 På/av-knapp | 6 Omladdningsknapp |
| 2 Automatisk rengöringsknapp | 7 Fläckrengöringsknapp |
| 3 Riktningknapp | 8 Kantrengöringsknapp |
| 4 Sicksack-rengöringsknapp | 9 Start/paus-knapp |
| 5 Justeringsknapp för sugkraft | 10 Justeringsknapp för vattenflöde |
| | 11 Batterifack |

Olika rengöringssatser för olika rengöringsuppgifter

- Dammsugningsatts (bild B): för att kemtvätta mattor, laminatgolv och klinkers.
- Torksats (bild C): för att torka laminatgolv och klinkers.

Säkerhetsanvisningar

⚠ VARNING

- Säkerställ att du har läst och förstått alla instruktioner i detta dokument innan du installerar och använder produkten. Behåll förpackningen och detta dokument som framtida referens.
- Använd produkten endast enligt anvisningarna i detta dokument.
- Kontrollera att nätspänningen på användningsplatsen överensstämmer med den som anges på produktens typskylt.
- Ladda produkten endast om stickkontakten överensstämmer med

- eluttaget. Använd inte adaptör. Byt inte stickkontakten.
- Använd endast kringutrustning som rekommenderas av tillverkaren.
 - Försök inte ladda icke laddningsbara batterier.
 - Använd inte produkten om en del är skadad eller defekt. Byt omedelbart ut en skadad eller defekt produkt.
 - Tappa inte produkten och skydda den mot slag.
 - Denna produkt får, för att minska risken för elchock, endast servas av en kvalificerad underhållstekniker.
 - Exponera inte produkten till vatten eller fukt.
 - Hantera inte kraftkabeln med våta händer.
 - Koppla bort produkten från kraftkällan före service och utbyte av delar.
 - Denna produkt får inte användas av personer (däribland barn) vars fysiska, sensoriska eller psykiska förmåga eller bristande erfarenhet och kunskap förhindrar dem från att använda produkten säkert utan översyn eller instruktion.
 - Små barn bör hållas under uppsikt för att säkerställa att de inte leker med produkten.
 - Sänk inte ner produkten, nätsladden eller stickkontakten i vatten eller annan vätska.
 - Använd inte produkten för att samla upp vatten eller annan vätska.
 - I händelse av ett läckande batteri, låt inte vätskan komma i kontakt med huden eller ögonen. Om kontakt har inträffat, tvätta det påverkade området rikligt med vatten och uppsök läkare.
 - Produkten levereras med ett delvis laddat batteri. För att erhålla optimal livslängd för batteriet, ladda batteriet fullt före första användningen.
 - Använd inte en annan laddare än den som specificit tillhandahålls för användning med utrustningen.
 - Laddaren får endast anslutas till ett jordat eluttag.
 - Avbryt laddningen om produkten blir alltför varm.
 - Produkten får endast anslutas till den på produkten angivna nätpänningen.
 - Barn yngre än 8 år ska hållas på avstånd.
 - Rengöring och användarunderhåll får inte utföras av barn om de inte står under uppsikt.
 - Håll hår, löst sittande kläder, fingrar och alla kroppsdelar borta från öppningar och rörliga delar.
 - Håll produkten på avstånd från värmekällor. Placera inte produkten på heta ytor eller nära öppna lågor.
 - Låt inte nätsladden vidröra heta ytor.
 - Låt inte nätsladden hänga över bordets eller bänkens kant.
 - Dra inte nätkabeln över vassa kanter.
 - Sitt inte på produkten.
 - Se till att avlägsna alla lösa och ömtåliga objekt, kablar, ledningar och sladdar från golvet för att undvika att de skadas av produkten.
 - Placera inte produkten på en plats där den enkelt kan ramla ner.
 - Kontrollera att matarkabeln är korrekt ansluten till både produkten och eluttaget.
 - Se till att informera andra medlemmar i hushållet om när produkten används för att undvika att någon snubblar över produkten.
 - Överskrid inte den maximala arbetstemperaturen för produkten.
 - Dammsug inte lättantändliga eller brännbara material (tändarvätska, motorbensin, etc.), och använd den inte i närvaro av explosiva vätskor eller ångor.
 - Dammsug inte toxiska material (klorblekmedel, ammoniak, avloppsrengöringsmedel, etc.)
 - Dammsug inte heta kolbitar, cigaretter, tändstickor eller annat som avger rök eller brinner.
 - Använd inte dammsugaren i slutna utrymmen som är fyllda med ångor från oljebaserade färger, färgförtunningsmedel, lättantändligt damm eller andra explosiva eller toxiska ångor.
 - Dammsug inte hårda eller vassa föremål såsom glass, spikar, skruvar, mynt, etc.
 - För inte in några föremål i öppningarna. Använd inte produkten om någon öppning är blockerad.

- Koppla inte bort produkten genom att dra i kabeln. Håll alltid i kontakten och dra.
- Kläm inte sladden i en dörr.
- Använd inte dammsugaren utan filter på plats.
- Öppna inte batteripaketet eller motorområdet. De innehåller inga användarrepabilir delar.
- Använd inte produkten i mycket reflekterande miljöer. Till exempel en miljö exponerad mot direkt solljus eller med speglar i närheten.

Förklaring av säkerhetsymbolerna på produkten

Symbol	Beskrivning
	Indikering som visar att produkten inte får användas i ett badkar, en dusch eller en vattenfylld reservoar.

Installera laddningsstationen

- A** Använd inte produkten i mycket reflekterande miljöer. Till exempel en miljö exponerad mot direkt solljus eller med speglar i närheten.
 - A** Placera inga objekt inom 1,5 meter framför laddningsstationen **A15** och 0,5 m på vänster och höger sida av **A15**.
- Placera **A15** på ett stabilt och plant underlag mot en vägg eller annat fast föremål för att förhindra att den försöksjuts.
 - Säkerställ att robotdammsugaren **A1** kan återvända utan att hinder kommer i vägen i slutet av en rengöringscykel.
 - Anslut nätsladden **A15** till eluttaget **A14**.
 - Anslut **A15** andra ändan till ett eluttag.

Installera appen Nedis SmartLife

- I** Funktioner och detaljer för appen Nedis SmartLife kan förändras något på grund av fortlopande utveckling och uppgraderingar av appen. De specifika funktionerna och detaljerna för appen gäller för den faktiska versionen.
- Ladda ner appen Nedis SmartLife för Android eller iOS till din telefon via Google Play eller Apple App Store.
 - Öppna appen Nedis SmartLife på din telefon.
 - Skapa ett konto med ditt mobiltelefonnummer eller din E-postadress och tryck på Continue.
 - Du kommer att erhålla en verifieringskod på din mobiltelefon eller E-postadress.
 - Skriv in den mottagna verifieringskoden.
 - Skapa ett lösenord och tryck på Done.
 - Tryck på Add Home för att skapa ett SmartLife Home.
 - Ställ in din ort, välj det rum du önskar ansluta med och tryck på Done.

Att lägga till produkten i appen SmartLife (bild E)

- Slå på produkten.
- Vidrör + på Nedis SmartLife-appen.
- Välj den typ av enhet du önskar lägga till från listan.
- Tryck på och håll omladdningsknappen **A3** eller **D6** intryckt i 3 sekunder.
- A3** blinkar för att indikera att ihopkopplingsläget är aktivt.
- Följ anvisningarna i Nedis SmartLife-appen.
- Säkerställ att du ansluter produkten till ett 2,4 GHz WiFi-nätverk.
- Ge produkten ett nytt namn när den hittats och lagts till.
- Efter bekräftelsen kan du kontrollera produkten med din smarttelefon.

Sätta in batterierna i fjärrkontrollen

- Öppna batterifacket **D11**.
- Placera batterierna **A18** i **D11**.
- Stäng **D11**.

Första användningen

A Ta bort all förpackning före användning.

A Se till att avlägsna alla lösa och ömtåliga objekt, kablar, ledningar och sladdar från golvet för att undvika att de skadas av produkten.

Ta bort skyddsremсор

i Roboten är skyddad med två skyddsremсор som måste tas bort före användning.

1. Dra av de två skyddsremсорna från båda sidorna av **A1**.

Produkten är nu klar för användning.

Placera sidoborstarna (bild F)

1. Placera omsorgsfullt **A1** upp och ned på ett mjukt underlag.

2. Placera sidoborstarna **A10**.

i **A10** indikerar med L- och R-märken. Säkerställ att markeringen på sidoborstarna överensstämmer med **A1**.

Att ladda produkten

A Ta bort torkatsen **A17** från **A1** innan du återför roboten till **A13**, i syfte att säkerställa säker laddning och undvika att en fuktigt torkduk **C4** skadar golvet.

A Om LED-laddningsindikatorn **A12** inte släcks efter en rimlig tid under vilken batteriet bör vara fulladdat kan batteriet ha en läckström. Byt då till ett nytt batteri.

A När det anslutna batteriet är fulladdat kommer strömmen att sänkas för att förhindra överladdning och gasutveckling. Detta tillåter att batteriet kan vara anslutet till laddaren under en längre tid utan att batteriet skadas.

A Vi rekommenderar dock att koppla bort laddaren när batteriet är fulladdat.

A Den automatiska spännings- och strömstyrningen håller alltid det anslutna batteriet fulladdat.

A Produkten levereras med ett delvis laddat batteri. För att erhålla optimal livslängd för batteriet, ladda batteriet fullt före första användningen.

A Du kan inte stänga av roboten eller ställa den i viloläge medan den laddas.

1. Tryck på omladdningsknappen **A3** eller **D6** för att återföra roboten till **A13**.

A12 blinkar och indikerar att roboten laddas.

A12 lyser med fast sken efter avslutad laddning.

i Laddningstiden är cirka 5 timmar.

i Roboten måste laddas till minst 20 % för att påbörja planerad städning.

i När batteriet börjar ta slut, återgår roboten automatiskt till **A13** för laddning.

i När roboten har laddats om, återgår roboten automatiskt till punkten där den lämnades för att fortsätta rengöringen.

i Om roboten inte lyckas återgå till **A13**, återgår roboten automatiskt till startpunkten.

Försäkran om överensstämmelse

Vi, Nedis B.V., försäkras som tillverkare att produkten WIFIVCR001CBK från vårt varumärke Nedis®, tillverkad i Kina, har testats i enlighet med alla relevanta CE-standarder och föreskrifter och att alla tester genomförts med godkänt resultat. Detta inkluderar, men är inte begränsat till, radioutrustningsdirektivet 2014/53/EU.

Den fullständiga försäkran om överensstämmelse (och säkerhetsdatabladet, om tillämpligt) kan läsas och laddas ned från: nedis.sv/WIFIVCR001CBK#support

För ytterligare information om överensstämmelse, var god kontakta vår kundtjänst:

Webbplats: www.nedis.com

E-post: service@nedis.com

Nedis B.V., de Tweeling 28

5215 MC 's-Hertogenbosch, Nederländerna

FI Pika-aloitusopas

Wi-Fi Smart 3-in-1 moppaava robotti-imuri

WIFIVCR001CBK



Katso tarkemmat tiedot käyttöoppaan laajemmasta verkkoversiosta: nedis.is/wifivcr001cbk

Käyttötarkoitus

Tämä tuote on tarkoitettu puhdistamaan monenlaisia lattiamateriaaleja, kuten mattoja ja laminaatti- ja laattalattioita. Tätä tuotetta voi käyttää tuotteen painikkeilla sekä ilmaisen Nedis SmartLife -sovelluksen kautta, jonka voit ladata mobiililaitteellesi. Tämä tuote on tarkoitettu käytettäväksi vain alkuperäisten lisävarusteiden kanssa. Tuote on tarkoitettu vain kotitalouskäyttöön. Tätä tuotetta ei ole tarkoitettu käytettäväksi paikoissa, joissa kosteus on erittäin suuri, kuten kylpyhuoneissa. Kosteissa ympäristöissä puhallin voi vaurioitua, mikä vaikuttaa tuotteen suorituskykyyn. Tämä tuote on tarkoitettu vain sisäkäyttöön. Tätä tuotetta ei ole tarkoitettu ammattikäyttöön.

Tätä tuotetta saavat käyttää 8-vuotiaat ja sitä vanhemmat lapset ja henkilöt, joilla on heikentyneet fyysiset, aistilliset tai henkiset kyvyt tai kokemuksen ja tiedon puutetta, jos heitä valvotaan tai jos heille on annettu ohjeet tuotteen turvalliseen käyttöä ja he ymmärtävät tuotteen käyttöön liittyvät vaarat. Lapset eivät saa leikkiä tuotteella. Lapset eivät saa puhdistaa tai huoltaa tuotetta ilman valvontaa.

Tuote on tarkoitettu käytettäväksi kotitalouksissa ja vastaavissa kohteissa, kuten taukotoiloissa myymälöissä, toimistoissa ja muissa vastaavissa työympäristöissä, maataloilla, hotelleissa, motelleissa ja muun tyyppisissä majoitusympäristöissä asiakkaiden käytössä ja/tai aamiaismajoitustyyppisissä majoitustiloissa. Tuotetta käyttäkkeen ei tarvitse olla ammattilainen.

Tuotteen muutokset voivat vaikuttaa turvallisuuteen, takuuseen ja asianmukaiseen toimintaan.

Tekniset tiedot

Tuote	Wi-Fi Smart 3-in-1 moppaava robotti-imuri
Tuotenumero	WIFIVCR001CBK
Mitat (p x l x k)	300 x 300 x 74 mm
Paino	2,5 kg
Ottoteho	19 VDC ; 0,6 A
Jännite	14,4 V
Enimmäisteho	28 W
Melutaso	≤ 65 dB
Suodatintyyppi	HEPA-suodatin
Akku	2500 mAh litiumioniakku
Käyttöaika	Enintään 100 minuuttia
Latausaika	Enintään 5 tuntia
Käyttölämpötila	0 - 40 °C
Imuteho	1400 Pa
Lattiasuulake	Pyörivät sivuharjat
Roskasäiliön tilavuus	200 ml
Vesisäiliön tilavuus	230 ml

Tärkeimmät osat (kuva A)

- | | |
|-------------------------|-----------------------------|
| 1 Robotti-imuri | 11 Puhdistusyökalu |
| 2 Imurointisarjan kansi | 12 Latauksen LED-merkkivalo |
| 3 Latauspainike | 13 Latausasema |
| 4 Virtapainike | 14 Virtalittaintä |
| 5 Puskuri | 15 Latausliitännät |
| 6 Pyörät | 16 Imurointisarja |
| 7 Reuna-anturit | 17 Moppisarja |
| 8 Latausliitännät | 18 Paristot |
| 9 Monisuuntainen pyörä | 19 Sähköjohto |
| 10 Sivuharjat | 20 Kaukosäädin |

Imurointisarja (kuva B)

- | | |
|-----------------------|-------------------------------|
| 1 HEPA-suodatin | 4 Roskasäiliön lukituspainike |
| 2 HEPA-suodatinteline | 5 Roskasäiliö |
| 3 Roskasäiliön suojus | |

Moppisarja (kuva C)

- | | |
|------------------------------|---------------|
| 1 Vesisäiliön lukituspainike | 3 Vesisäiliö |
| 2 Kumikansi | 4 Moppikangas |

Kaukosäädin (kuva D)

- | | |
|--------------------------------------|--------------------------------|
| 1 Virtapainike | 6 Latauspainike |
| 2 Automaattisen puhdistuksen painike | 7 Tahransuodatuspainike |
| 3 Suuntapainike | 8 Reunapuhdistuspainike |
| 4 Siksak-puhdistuspainike | 9 Käynnistys/tauko-painike |
| 5 Imutehon säätöpainike | 10 Vesivirtauksen säätöpainike |
| | 11 Paristolokero |

Erilaiset puhdistussarjat erilaisiin tarkoituksiin

- Imurointisarja (kuva B): mattojen sekä laminaatti- ja laattalattioiden kuivapuhdistukseen.
- Moppisarja (kuva C): laminaatti- ja laattalattioiden moppaukseen.

Turvallisuusohjeet

VAROITUS

- Huolehdi siitä, että olet lukenut ja ymmärtänyt tämän asiakirjan sisältämät ohjeet kokonaan ennen kuin asennat tuotteen tai käytät sitä. Säilytä pakkaus ja tämä asiakirja tulevaa tarvetta varten.
- Käytä tuotetta vain tässä asiakirjassa kuvatun mukaisesti.
- Tarkista ennen lataamista, että sähköverkon jännite vastaa tuotetta.
- Lataa tuotetta vain, jos sen pistoke sopii pistorasiaan. Älä käytä virtasuovittimia. Älä vaihda pistoketta.
- Käytä ainoastaan valmistajan määrittämiä lisävarusteita.
- Älä lataa paristoja, joita ei ole tarkoitettu ladattaviksi.
- Älä käytä tuotetta, jos jokin sen osa on vaurioitunut tai viallinen. Vaihda vahingoittunut tai viallinen tuote välittömästi.
- Varo pudottamasta ja tönäisemästä tuotetta.
- Tämän tuotteen saa huoltaa vain pätevä teknikko sähköiskun vaaran vähentämiseksi.
- Älä altista tuotetta vedelle tai kosteudelle.
- Älä kytke tai irrota virtajohtoa märin käsin.
- Irrota tuote virtalähteestä ennen huoltoa ja osien vaihtamista.
- Tätä tuotetta eivät saa käyttää sellaiset henkilöt (lapset mukaan lukien), joiden fyysinen, aistinvarainen tai henkisen toimintakyvyn heikkeneminen tai kokemuksen tai tiedon puute estää heitä käyttämästä tuotetta turvallisesti ilman valvontaa tai ohjeistusta.
- Lapsia tulee valvoa, että he eivät pääse leikkimään tuotteella.
- Älä upota tuotetta, virtajohtoa tai pistoketta veteen tai muuhun nesteeseen.
- Älä käytä tuotetta veden tai muiden nesteiden keräämiseen.
- Mikäli parista vuotaa, älä anna nesteen joutua kosketuksiin ihon tai silmien kanssa. Jos kosketus on tapahtunut, pese kohta runsaalla vedellä ja hakeudu lääkäriin.
- Tuote toimitetaan akku osittain ladattuna. Jotta akun käyttöikä

olisi mahdollisimman pitkä, lataa se täyteen ennen ensimmäistä käyttöä.

- Käytä vain erityisesti laitteen kanssa käytettäväksi tarkoitettua laturia; älä mitään muuta laturia.
- Laturin saa liittää vain maadoitettuun pistorasiaan.
- Lopeta lataaminen, jos tuote lämpenee liikaa.
- Tuotteen saa kytkeä ainoastaan tuotteessa olevaa merkintää vastaavaan jännitteeseen.
- Alle 8-vuotiaat lapset on pidettävä loitolla.
- Lapset eivät saa puhdistaa tai huoltaa tuotetta ilman valvontaa.
- Pidä hiukset, löysät vaatteet, sormet ja kaikki kehonosat poissa aukoista ja liikkuvista osista.
- Pidä tuote loitolla lämmönlähteistä. Älä aseta tuotetta kuumille pinnoille tai lähelle avotulta.
- Älä anna virtajohtoon osua kuumiin pintoihin.
- Älä anna virtajohtoon roikkua pöydän tai työtason reunan yli.
- Älä vedä virtajohtoa terävien reunojen yli.
- Älä istu tuotteen päällä.
- Huolehdi siitä, että lattialla ei ole särkyviä irtoesineitä, kaapeleita ja johtoja, jotta tuote ei vaurioita niitä.
- Älä laita paikkaan, jossa se voi helposti pudota.
- Tarkista, että virtajohto on kunnolla kytketty tuotteeseen ja pistorasiaan.
- Kerro muille kotitalouden jäsenille, kun tuote on käytössä, jotta he tietävät varoa robotti-imuria.
- Älä ylitä tuotteen korkeinta sallittua käyttölämpötilaa.
- Älä imuroi syttyviä tai palavia materiaaleja (syttyynesteitä, bensiiniä jne.) äläkä käytä, kun lähistöllä on räjähtäviä nesteitä tai höyryä.
- Älä imuroi myrkyllisiä aineita (kloorivalkaisuainetta, ammoniakkaa, viemärinpuhdistusainetta jne.).
- Älä imuroi kuumia hiiliä, savukkeita, tulitikkuja tai kuumia savuuvia tai palavia esineitä.
- Älä käytä suljetussa tilassa, joka on täynnä öljypohjaisten maalien, maalin ohenteiden, koinsuoja-aineden, tulenalan pölyn tai muiden räjähtävien tai myrkyllisten höyryjen aiheuttamia höyryjä.
- Älä imuroi kovia tai teräviä esineitä, kuten lasiviloja, ruuveja, kolikoita jne.
- Älä laita mitään esineitä aukkoihin. Älä käytä laitetta mikään aukko tukittuna.
- Älä irrota tuotetta pistorasiasta johdosta vetämällä. Tartu aina pistokkeeseen ja vedä.
- Älä sulje luukua virtajohtosta.
- Älä käytä ilman, että suodattimet ovat paikoillaan.
- Älä avaa akkuyksikköä tai moottoria. Niiden sisällä ei ole käyttäjän huollettavissa olevia osia.
- Älä käytä tuotetta voimakkaasti heijastavassa ympäristössä, esimerkiksi paikassa, joka on alttiina suoralle auringonvalolle tai jossa on peilejä.

Tuotteessa olevien turvallisuussymbolien selitykset

Symboli	Kuvaus
	Ilmoitus siitä, ettei tuotetta saa käyttää kylpyammeessa, suihkussa eikä vedellä täytetyssä altaassa.

Latausaseman asentaminen

- Älä käytä tuotetta voimakkaasti heijastavassa ympäristössä, esimerkiksi paikassa, joka on alttiina suoralle auringonvalolle tai jossa on peilejä.
- Pidä latausaseman A15 edessä tyhjää tilaa 1,5 metriä ja sen vasemmalla A15 ja oikealla sivulla 0,5 metriä.

- Aseta A13 vakaalle ja tasaiselle alustalle, seinää tai muuta kiinteää esinettä vasten niin, että se pysyy tukevasti paikallaan.
 - Huolehdi, että robotti-imurilla A1 on vapaa reitti palata latausasemaan puhdistuksen päätyttyä.
- Kytke virtajohto A12 virtaporttiin A14.
- Kytke johdon A12 toinen pää pistorasiaan.

Nedis SmartLife-sovelluksen asentaminen

- Nedis SmartLife-sovelluksen toiminnot ja tiedot voivat muuttua hieman sovelluksen jatkuvan kehittämisen ja päivitysten vuoksi. Sovelluksen erityiset toiminnot ja tiedot riippuvat todellisesta versiosta.
- Lataa Nedis SmartLife-sovellus Androidille tai iOS:lle puhelimesi Google Playn tai Apple App Storen kautta.
 - Avaa Nedis SmartLife-sovellus puhelimesilläsi.
 - Luo tilin matkapuhelinnumerollasi tai sähköpostiosoitteellasi ja paina Jatka.
 - Saat vahvistuskoodin matkapuhelimeesi tai sähköpostiosoitteeseesi.
 - Syötä saamasi vahvistuskoodi.
 - Luo salasana ja paina Valmis.
 - Paina Lisää koti luodaksesi SmartLife-kodin.
 - Määritä sijaintisi, valitse huoneet, jotka haluat liittää, ja paina Valmis.

Tuotteen lisääminen SmartLife-sovellukseen (kuva E)

- Kytke tuotteen virta päälle.
- Napauta + Nedis SmartLife-sovelluksesta.
- Valitse luettelosta laitetyyppi, jonka haluat lisätä.
- Paina latauspainiketta A3 tai D6 3 sekuntia.
- Latauspainike A4 alkaa vilkkua sen merkiksi, että laiteparin muodostustila on aktiivinen.
- Noudata Nedis SmartLife-sovelluksessa annettuja ohjeita.
 - Varmista, että tuote on kytketty 2,4 GHz:n WiFi-verkkoon.
 - Kun tuote on löydetty ja lisätty, anna sille uusi nimi.
 - Kun olet vahvistanut tiedot, voit ohjata tuotetta älypuhelimellasi.

Paristojen asettaminen kauko-ohjaimen

- Avaa paristolokero D11.
- Aseta paristot A13 paristolokeroon D11.
- Sulje kansi D11.

Käyttö ensimmäistä kertaa

- Poista kaikki pakkausmateriaali ennen käyttöä.
- Huolehdi siitä, että lattialla ei ole särkyviä irtoesineitä, kaapeleita ja johtoja, jotta tuote ei vaurioitaisi niitä.

Poista suojausliuskat.

- Robotti-imurissa on kaksi suojausliuskaa, jotka on poistettava ennen käyttöä.
- Vedä suojausliuskat pois robotti-imurin A1 molemmilta puolilta. Tuote on nyt käyttövalmis.

Sivuharjojen asettaminen (kuva F)

- Aseta robotti-imuri A1 varovasti ylösäläislin pehmeälle alustalle.
 - Aseta sivuharjat A10.
- Sivuharjoihin A10 on merkitty L (vasen) ja R (oikea). Varmista, että sivuharjan merkintä vastaa robotti-imurissa A1 olevaa merkintää.

Tuotteen lataaminen

- Irrota moppisarja A17 robotti-imurista A1 ennen robotti-imurin palaamista latausasemaan A13, jotta lataus olisi turvallista ja jotta kostea moppikangas C4 ei vahingoittaisi lattiaa.
- Jos latauksen LED-merkkivalo A12 ei sammu kohtuullisen ajan kuluessa, jossa akun voidaan olettaa latautuneen täyteen, akussa

voi olla vuotovirtaa. Tässä tapauksessa vaihda akku uuteen.

- Kun kytketty akku on täyteen ladattu, virtaa pienennetään ylivilauksen ja kaasun muodostumisen estämiseksi. Näin akku voi olla kytkettynä laturiin pidemmän aikaa ilman, että akku vaurioituu.

- Tästä huolimatta laturi on suositeltavaa irrottaa, kun akku on täyteen ladattu.
- Automaattisen jännitteen ja virran hallinnan ansiosta kytketty akku pysyy aina täyteen ladattuna.
- Tuote toimitetaan akku osittain ladattuna. Jotta akun käyttöikä olisi mahdollisimman pitkä, lataa se täyteen ennen ensimmäistä käyttöä.
- Robotti-imuria ei voi kytkeä pois päältä tai asettaa lepotilaan sen ollessa latautumassa.

- Paina latauspainiketta A3 tai D6 palauttaaksesi robotti-imurin latausasemaan A13.

Latauksen merkkivalo A12 vilkkuu sen merkiksi, että robotti-imuria ladataan.

Kun lataus on valmis, A12 palaa jatkuvasti.

- Latausaika on noin 5 tuntia.
- Robotti-imurissa on oltava vähintään 20 % latausta, jotta ajoitetun puhdistuksen voisi aloittaa.
- Kun paristojen varaus alkaa käydä vähiin, robotti-imuri palaa automaattisesti latausasemaan A13 latausta varten.
- Kun robotti-imuri on jälleen ladattu, se palaa automaattisesti jatkamaan puhdistusta paikkaan, johon se jäi.
- Jos robotti-imuri ei onnistu palaamaan latausasemaan A13, robotti-imuri palaa automaattisesti lähtöpisteeseen.

Vaatimustenmukaisuusvakuutus

Nedis B.V. ilmoittaa valmistajana, että tuote WIFIVCR001CBK tuotemerkistämme Nedis®, valmistettu Kiinassa, on testattu kaikkien asiaankuuluvien CE-standardien ja määräysten mukaisesti ja tuote on läpäissyt kaikki testit. Tämä sisältää RED 2014/53/EU -direktiivin siihen kuitenkaan rajoittumatta.

Täydellinen vaatimustenmukaisuusvakuutus (ja käyttöturvallisuustiedote, mikäli käytettävissä) on saatavilla ja ladattavissa osoitteesta:
nedis.fi/WIFIVCR001CBK#support

Lisätietoa vaatimustenmukaisuudesta saat ottamalla yhteyttä asiakaspalveluun:

Internet: www.nedis.com

Sähköposti: service@nedis.com

Nedis B.V., de Tweling 28

5215 MC 's-Hertogenbosch, Alankomaat

NO Hurtigguide

Smart 3-i-1-laserrobotstøvsuger med wifi-tilkobling

WIFIVCR001CBK



For mer informasjon, se den fullstendige bruksanvisningen på nett: nedis.wifivcr001cbk

Tiltenkt bruk

Dette produktet er ment for rengjøring av et stort utvalg av gulvtyper, fra tepper og laminat til fliser. Produktet kan styres ved å bruke knappene på produktet og med den kostnadsfrie Nedis SmartLife-appen som du kan laste ned til din mobile enhet. Produktet er ment for bruk utelukkende med originalt tilbehør og er kun tiltenkt brukt i private hjem. Produkter er ikke ment for bruk i omgivelser med høy fuktighet, for eksempel på bad. I fuktige miljøer kan viften bli skadet, og dette kan

påvirke funksjonen til produktet.

Dette produktet er kun tiltenkt innendørs bruk.

Dette produktet er ikke tiltenkt profesjonelt bruk.

Dette produktet kan brukes av barn fra åtte år og oppover, og av personer med reduserte fysiske, sensoriske eller mentale evner eller manglende erfaring og kunnskap hvis de får tilsyn eller instruksjoner om bruken av apparatet på en trygg måte og er innforstått med de potensielle farene. Barn skal ikke leke med produktet. Rengjøring og vedlikehold av brukeren må ikke gjøres av barn uten oppsyn.

Produktet er beregnet for bruk i husholdningsmiljøer og kan også brukes av personer uten erfaring med bruk av produktet for typiske husholdningsfunksjoner. Slike husholdningsmiljøer inkluderer: butikker, kontorer, andre lignende arbeidsmiljøer, våningshus, av kunder i hoteller, moteller og andre boliglignende miljøer og/eller i «bed and breakfast»-lignende miljøer.

Eventuelle modifikasjoner av produktet kan ha konsekvenser for sikkerhet, garanti og funksjon.

Spesifikasjoner

Produkt	Smart 3-i-1-laserrobotstøvsuger med wifi-tilkobling
Artikkelnummer	WIFIVCR001CBK
Dimensjoner (L x B x H)	300 x 300 x 74 mm
Vekt	2,5 kg
Strømningang	19 VDC ; 0,6 A
Spenning	14,4 V
Maksimal effekt	28 W
Støynivå	≤ 65 dB
Filtertype	HEPA-filter
Batteri	2500V mAh Li-ion-batteri
Driftstid	Opp til 100 minutter
Ladetid	Opptil 5 timer
Driftstemperatur	0 - 40 °C
Sugekraft	1400 Pa
Gulvbørste	Roterende sidebørster
Støvbeholderkapasitet	200 ml
Kapasitet på vannbeholder	230 ml

Hoveddeler (bilde A)

- 1 Robotstøvsuger
- 2 Deksel til støvsuger-sett
- 3 Lade-knapp
- 4 På-/av-knapp
- 5 Støtdemper
- 6 Hjul
- 7 Klippesensor
- 8 Ladekontakter
- 9 Roterende hjul
- 10 Sidebørster
- 11 Rengjøringsverktøy
- 12 Ladeindikatorlyst
- 13 Ladestasjon
- 14 Strømport
- 15 Ladekontakter
- 16 Støvsuger-sett
- 17 Våtklut-sett
- 18 Batterier
- 19 Strømkabel
- 20 Fjernkontroll

Støvsuger-sett (bilde B)

- 1 HEPA-filter
- 2 HEPA-filterholder
- 3 Støvbeholderlokk
- 4 Låseknap for støvbeholder
- 5 Støvbeholder

Våtklut-sett (bilde C)

- 1 Låseknap for vannreservoar
- 2 Gummilokk
- 3 Vannbeholder
- 4 Våtklut

Fjernkontroll (bilde D)

- 1 På-/av-knapp
- 2 Knapp for automatisk rengjøring
- 3 Retningsknapp
- 4 Knapp for zig-zag-rengjøring
- 5 Justeringsknapp for sugeskraft
- 6 Lade-knapp
- 7 Knapp for flekk-rengjøring
- 8 Knapp for kant-rengjøring
- 9 Start-/pause-knapp
- 10 Justeringsknapp for vannflyt
- 11 Batterirom

Ulike rengjøringssett for ulike rengjøringsformål

- Støvsuger-sett (bilde B): for støvsuging av tepper, laminatgulv og flislagte gulv.
- Våtclut-sett (bilde C): for vask av laminatgulv og flislagte gulv.

Sikkerhetsinstruksjoner

⚠ ADVARSEL

- Sørg for at du har lest og forstått instruksjonene i dette dokumentet før du installerer eller bruker produktet. Ta vare på emballasjen og dette dokumentet for fremtidig referanse.
- Produktet skal kun brukes som beskrevet i dette dokumentet.
- Sjekk om spenningen samsvarer med produktet før lading.
- Bare lad produktet hvis kontakten er kompatibel med strømnettverket. Ikke bruk adaptere. Ikke skift kontakt.
- Bare bruk tilbehøret som er spesifisert av produsenten.
- Ikke lad opp ikke-oppladbare batterier.
- Ikke bruk produktet hvis det er skadet eller defekt. Bytt ut et skadet eller defekt produkt med det samme.
- Ikke mist produktet, og forhindre at det slås borti andre gjenstander.
- Dette produktet skal kun håndteres av en kvalifisert tekniker for vedlikehold for å redusere risikoen for elektrisk støt.
- Ikke utsett produktet for vann eller fuktighet.
- Ikke koble til eller koble fra strømkabelen med våte hender.
- Koble produktet fra strømkilden før vedlikehold utføres og når deler skal skiftes ut.
- Dette produktet skal ikke brukes av personer (inkludert barn) med nedsatt fysiske, sensoriske eller mentale evner eller der manglende erfaring og kunnskap hindrer dem fra å bruke produktet på en trygg måte uten tilsyn eller instruksjoner.
- Barn må være under oppsyn for å sørge for at de ikke leker med produktet.
- Produktet, strømkabelen eller kontakten må ikke nedsenkes i vann eller annen væske.
- Ikke bruk produktet til å samle vann eller annen væske.
- Hvis batteriet lekker, må ikke væsken komme i kontakt med hud eller øyne. Hvis det har oppstått kontakt, må du vaske det påvirkede området med rikelige mengder vann og oppsøke legehjelp.
- Produktet leveres med et delvis ladet batteri. For optimal batterilevetid, lad batteriet helt før du bruker det.
- Ikke bruk andre ladere enn den som er spesifikt angitt for bruk med utstyret.
- Laderen må kun kobles til en jordet stikkontakt.
- Stopp ladingen hvis produktet blir for varmt.
- Bruk kun strøm med en spenning som er i samsvar med merkingen på produktet.
- Barn under 8 år skal holdes unna produktet.
- Rengjøring og brukervedlikehold må ikke gjøres av barn uten oppsyn.
- Hold hår, løse klesplagg, fingre og kroppsdeler borte fra åpninger og bevegelige deler.
- Hold produktet unna varmekilder. Ikke plasser produktet på varme overflater eller i nærheten av åpen ild.
- Ikke la strømkabelen berøre varme overflater.
- Ikke la strømkabelen henge over kanten på bord eller benker.

- Ikke dra strømkabelen over skarpe kanter.
- Ikke sitt på produktet.
- Sørg for å fjerne alle løse eller skjøre objekter, kabler og ledninger fra gulvet for å unngå at disse blir skadet av produktet.
- Ikke plasser produktet et sted hvor det lett kan falle ned.
- Kontroller om strømkabelen er riktig tilkoblet produktet og strømuttaket.
- Sørg for å informere andre medlemmer av husstanden når produktet er i bruk, for å unngå at noen snubler over produktet.
- Ikke overskrid produktets maksimale driftstemperatur.
- Ikke støvsug brennbare eller selvantennelige materialer (lightergass, bensin, osv) eller bruk i nærheten av eksplosive væsker eller damp.
- Ikke støvsug giftige materialer (klorin, ammoniakk, avløpsåpnere, osv.)
- Ikke støvsug varmt kull, sigaretter, fyrstikker eller andre rykende eller brennende gjenstander.
- Ikke bruk i lukkede rom som er fylt med avgasser fra oljebasert maling, malingsfjernere, insektmidler, brennbart støv eller andre eksplosive eller giftige avgasser.
- Ikke støvsug harde eller skarpe gjenstander, for eksempel spikre, skruer, mynter osv.
- Ikke sett noen gjenstander inn i åpningene. Ikke bruk hvis noen av åpningene er blokkerte.
- Ikke koble fra produktet ved å trekke i kabelen. Hold alltid i kontakten når du trekker.
- Ikke lukk dører på strømkabelen.
- Ikke bruk uten filter.
- Ikke åpne batteripakken eller motorområdet. Det er ingen deler av insiden som kan vedlikeholdes av brukeren.
- Ikke bruk produktet i omgivelser med mye refleksjoner. For eksempel omgivelser utsatt for direkte sollys eller med speil i nærheten.

Forklaring av sikkerhetssymbolene på produktet

Ikoner	Beskrivelse
	Indikasjon for å forklare at produktet ikke skal brukes i badekar, dusjer eller beholdere fylt med vann.

Installere ladestasjonen

- ⚠ Ikke bruk produktet i omgivelser med mye refleksjoner. For eksempel omgivelser utsatt for direkte sollys eller med speil i nærheten.
 - ⚠ Ikke plasser noen objekter innenfor 1,5 m foran ladestasjonen **A13** og 0,5 m til venstre og høyre side for **A15**.
1. Sett **A15** på en stabil og jevn overflate, mot en vegg eller ubevegelig gjenstand for å hindre at den gli.
- ⓘ **A15** Sørg for at robotstøvsugeren **A1** har fri vei til å returnere etter fullført rengjøringssyklus.
2. Sett strømkabelen **A19** inn i strøporten **A14**.
 3. Koble den andre enden av **A19** til et strømnett.

Installasjon av SmartLife-appen

- ⓘ Funksjonene og detaljene for Nedis SmartLife-appen kan endre seg noe på grunn av kontinuerlig utvikling og oppgraderinger av appen. De spesifikke funksjonene og detaljene for appen er avhengig av app-versjonen.
1. Last ned Nedis Smartlife-appen for Android eller iOS på telefonen din via Google Play eller Apple App Store.
 2. Åpne Nedis Smartlife-appen på telefonen din.
 3. Opprett en konto med telefonnummeret ditt og e-postadressen din og trykk på Fortsett.

4. Du mottar en bekreftelseskode på mobiltelefonen din eller til en e-postadresse.
5. Skriv inn bekreftelseskoden du mottok.
6. Lag et passord og trykk på Ferdig.
7. Trykk på Legg til hjem for å opprette et SmartLife-hjem.
8. Angi posisjonen din, velg rommene du vil koble sammen og trykk på Ferdig.

Legge produktet til SmartLife-appen (bilde E)

1. Slå på produktet.
 2. Trykk + i Nedis SmartLife-appen.
 3. Velg enhetstypen du vil legge til fra listen.
 4. Trykk på og hold inne lade-knappen **A3** eller **D6** i tre sekunder.
 5. **A4** begynner å blinke for å indikere at paringsmodusen er aktiv.
 6. Følg instruksjonene i Nedis SmartLife-appen.
- ⓘ Sørg for at du kobler produktet til et 2,4 GHz Wi-Fi-nettverk.
 - 7. Gi produktet nytt navn etter at den er funnet og lagt til.
 - 8. Etter at du har bekreftet, kan du kontrollere produktet med smarttelefonen din.

Sette batteriene i fjernkontrollen

1. Åpne batterirommet **D11**.
2. Sett batteriene **A18** i **D11**.
3. Lukk **D11**.

Første bruk

- ⚠ Fjern all forpakning før bruk.
- ⚠ Sørg for å fjerne alle løse eller skjøre objekter, kabler og ledninger fra gulvet for å unngå at disse blir skadet av produktet.

Fjerne beskyttelsesstrips

- ⓘ Roboten er beskyttet av to beskyttelsesstrips som må fjernes før bruk.
1. Trekk de to beskyttelsesstripsene ut av begge sidene av **A1**. Produktet er nå klart til bruk.

Plassere sidebørstene (bilde F)

1. Legg forsiktig **A11** opp ned på et mykt underlag.
 2. Sette på sidebørstene **A10**.
- ⓘ **A10** indikeres med L- og R-merker. Sørg for at merket på sidebørsten tilsvare merket på **A1**.

Lading av produktet

- ⚠ Fjern våtklut-settet **A17** fra **A1** før roboten returneres til **A13**, for å sikre trygg lading og for å hindre at den fuktige kluten **C4** skader gulvet.
 - ⚠ Hvis LED-lyset for lading **A12** ikke slås av etter rimelig tid når batteriet bør være fulladet, er det mulig at batteriet har lekkasjestrøm. I så fall skal du erstatte batteriet med et nytt.
 - ⚠ Når det tilkoblede batteriet er fulladet, vil spenningen bli redusert for å forhindre overlading og utvikling av gass. Dette gjør det mulig å forbli tilkoblet laderen i en lengre periode uten at det skader batteriet.
 - ⚠ Det anbefales likevel å koble fra laderen når batteriet er fulladet.
 - ⚠ På grunn av den automatiske strømstyrke- og spenningskontrollen vil det tilkoblede batteriet alltid holde seg fulladet.
 - ⚠ Produktet leveres med et delvis ladet batteri. For optimal batterilevetid, lad batteriet helt før du bruker det.
 - ⚠ Du kan ikke slå roboten av eller sette den i hvilemodus mens den lader.
1. Trykk på lade-knappen **A5** eller **D6** for å returnere roboten til **A13**.
- A12** lyser for å indikere at roboten lader.
- Når ladingen er ferdig, vil **A12** lyse kontinuerlig.
- ⓘ Ladetiden er omtrent fem timer.
 - ⓘ Roboten må lades til minst 20 % før du kan begynne å tidsplanlegge rengjøring.

- 1 Når batteriet nærmer seg utladet tilstand, går roboten automatisk tilbake til A15 for lading.
- 1 Når roboten er ladet opp igjen, går den automatisk tilbake til stedet den avsluttet for å fortsette rengjøringen.
- 1 Hvis roboten ikke kan gå tilbake til A15, går roboten automatisk tilbake til startpunkt.

Konformitetserklæring

Vi, Nedis B.V., erklærer som produsent at produktet WIFIVCR001CBK fra Nedis™-merkevarer vår, som er produsert i Kina, er testet i samsvar med alle relevante CE-standarder og reguleringer, og at alle tester er bestått. Dette inkluderer, men er ikke begrenset til, RED 2014/53/ EU-forordningen.

Den fullstendige samsvarserklæringen (og sikkerhetsdataarket hvis det er aktuelt) kan leses og lastes ned via: nedis.nb/WIFIVCR001CBK#support

For ytterligere informasjon i forbindelse med samsvarserklæringen kan du kontakte kundestøtten:

Nettadresse: www.nedis.com

E-post: service@nedis.com

Nedis B.V., de Tweeling 28

5215 MC 's-Hertogenbosch, Nederland

DA

Vejledning til hurtig start

Wi-Fi Smart 3-i-1 robotstøvsuger

WIFIVCR001CBK



Yderligere opplysninger finnes i den utvidede manual online: ned.is/wifivcr001cbk

Tilsett bruk

Dette produkt er beregnet til rengjøring af en lang række gulvtypor, såsom tæpper, laminatgulve og fliser.

Produktet kan betjenes ved hjelp af knapperne på produktet og via vores gratis Nedis SmartLife-app, som du kan downloade på din mobile enhed.

Produktet er udelukkende beregnet til å bli brukt med originalt tilbehør og er kun beregnet til bruk i hjemmet.

Produktet er ikke beregnet til bruk i omgivelser med høy luftfugtighed såsom badeværelser. I fugtige omgivelser kan ventilatoren bli beskadiget og påvirke produktets ydeevne.

Dette produkt er kun beregnet til indendørs bruk.

Dette produkt er ikke beregnet til profesjonell bruk.

Dette produkt kan anvendes af børn fra 8 år og op og af personer med reducerede fysiske, sensoriske eller mentale evner eller mangel på erfaring og viden, hvis de har fået opplæring eller instruksjon angående bruk af produktet på en sikker måte og forstår, at farer er involverede. Børn må ikke lege med produktet. Rengjøring og brukervedlikeholdelse må ikke udføres af børn uden opsyn.

Produktet er beregnet til bruk i husholdningsmiljøer til typiske funksjoner i hjemmet, der også kan udføres af ikke-eksperter til typiske husholdningsformål, såsom: butikker, kontorer eller andre lignende arbeidsmiljøer, landbrugsbygninger, anvendelse af kunder på hoteller, moteller og andre beboelsesmiljøer og/eller i indkvarteringer såsom "bed and breakfast".

Enhver modifisering af produktet kan have konsekvenser for sikkerhet, garanti og korrekt funksjon.

Spesifikationer

Produkt	Wi-Fi Smart 3-i-1 robotstøvsuger
Varenummer	WIFIVCR001CBK
Mål (l x b x h)	300 x 300 x 74 mm

Vægt	2,5 kg
Strøminput	19 VDC ; 0,6 A
Spænding	14,4 V
Maksimal strøm	28 W
Støyniveau	≤ 65 dB
Filtertype	HEPA-filter
Batteri	2500 mAh Li-ion-batteri
Driftstid	Op til 100 minutter
Opladningstid	Op til 5 timer
Driftstemperatur	0 - 40 °C
Sugeeffekt	1400 Pa
Gulvborste	Roterende sideborster
Støvbeholderkapacitet	200 ml
Kapacitet af vandbeholder	230 ml

Hoveddele (billede A)

- 1 Robotstøvsuger
- 2 Dæksel til vakuumsæt
- 3 Genopladningsknapp
- 4 Til/fra-knapp
- 5 Kofanger
- 6 Hjul
- 7 Skrænt-sensorer
- 8 Opladerkontakter
- 9 Retningsuafhængigt hjul
- 10 Sideborster
- 11 Rengøringsværktøj
- 12 Opladerindikator LED
- 13 Opladestation
- 14 Strømport
- 15 Opladerkontakter
- 16 Vakuumsæt
- 17 Moppesæt
- 18 Batterier
- 19 Strømkabel
- 20 Fjernbetjening

Vakuumsæt (billede B)

- 1 HEPA-filter
- 2 Holder til HEPA-filter
- 3 Låg til støvbeholder
- 4 Låseknapp til støvbeholder
- 5 Støvbeholder

Moppesæt (billede C)

- 1 Låseknapp til vandbeholder
- 2 Gummilåg
- 3 Vandbeholder
- 4 Mopppeude

Fjernbetjening (billedet D)

- 1 Til/fra-knapp
- 2 Knapp til automatisk rengjøring
- 3 Retningsknapp
- 4 Knapp til zig-zag rengjøring
- 5 Knapp til justering af sugeeffekt
- 6 Genopladningsknapp
- 7 Knapp til spot-rengjøring
- 8 Knapp til kant-rengjøring
- 9 Start/stop-knapp
- 10 Knapp til justering af vandstrøm
- 11 Batteriur

Forskellige rengøringssett til forskjellige rengøringsformål

- Vakuumsæt (billede B): eller støvsugning af tæpper, laminatgulve og flisegulve.
- Moppesæt (billede C): til mopping af laminatgulve og flisegulve.

Sikkerhedsinstruksjoner

⚠ ADVARSEL

- Sørg for, at du har læst og forstået instruksjonene i dette dokument fuldt ud, før du installerer eller bruker produktet. Gem emballagen og dette dokument, så det sidenhen kan leses.
- Anvend kun produktet som beskrevet i denne vejledning.
- Kontrollér inden opladning, om spændingen er i overensstemmelse med produktet.
- Oplad kun produktet, hvis stikket er kompatibelt med stikkontakten. Brug ikke adaptere. Udskift ikke stikket.
- Brug kun tilbehør, som er spesifisert af producenten.

- Genoplad ikke batterier, der ikke er genopladelige.
- Brug ikke produktet, hvis det er skadet eller defekt. Udskift straks et skadet eller defekt produkt.
- Tab ikke produktet og undgå at støde det.
- Dette produkt må kun vedligeholdes af en kvalificeret tekniker pga. risikoen for elektrisk stød.
- Udsæt ikke produktet for vand eller fugt.
- Sørg for ikke at tilslutte eller frakoble strømkablet med våde hænder.
- Afbryd produktet fra strømkilden inden service, og når du udskifter dele.
- Dette produkt må ikke bruges af personer (inklusive børn), hvis fysiske, sensoriske eller mentale evner eller manglende erfaring og viden forhindrer dem i at bruge produktet sikkert uden opsyn eller instruktion.
- Børn skal holdes under opsyn for at sikre, at de ikke leger med produktet.
- Produktet, strømkablet eller stikket må ikke nedsænkes i vand eller andre væsker.
- Produktet må ikke bruges til at indsamle vand eller andre væsker.
- I tilfælde af et lækende batteri må du ikke lade væske komme i kontakt med hud eller øjne. Hvis der opstår kontakt, skal du skylle det berørte område med rigelige mængder vand og søge lægehjælp.
- Batteriet leveres med et delvist opladet batteri. For optimal batteritid skal batteriet lades helt op før ibrugtagning.
- Brug ikke andre opladere end den, der specifikt er leveret til brug sammen med udstyret.
- Opladeren må kun sluttes til en jordforbundet stikkontakt.
- Stands opladningsprocessen, hvis produktet bliver for varmt.
- Forsyn kun produktet med den spænding, der svarer til markeringerne på produktet.
- Børn under 8 år skal holdes væk.
- Rengøring og brugervedligeholdelse må ikke udføres af børn uden opsyn.
- Hold hår, løst tøj, fingre og alle kropsdele væk fra åbninger og dele i bevægelse.
- Hold produktet væk fra varmekilder. Placer ikke produktet på varme overflader eller i nærheden af åben ild.
- Lad ikke strømkablet røre ved varme overflader.
- Lad ikke strømkablet hænge over kanten af bordet eller køkkenbordet.
- Træk ikke strømkablet over skarpe kanter.
- Undgå at sidde på produktet.
- Sørg for at fjerne alle løse og skrøbelige genstande, kabler og ledninger fra gulvet for at undgå, at de bliver beskadiget af produktet.
- Anbring ikke produktet et sted, hvor det let kan falde af.
- Kontrollér, om strømkablet er sluttet korrekt til produktet og stikkontakten.
- Sørg for at informere andre medlemmer af huset, når produktet er i brug for at forhindre, at de snubler over produktet.
- Overskrid ikke produktets maksimale driftstemperatur.
- Støvsug ikke brændbare eller letantændelige materialer (lightervæske, benzin osv.), og brug ikke enheden i nærheden af eksplosive væsker eller dampe.
- Støvsug ikke giftige materialer (klorblegemiddel, ammoniak, afløbsrensningemiddel osv.)
- Støvsug ikke varmt kul, cigaretter, tændstikker eller varme rygende eller brændende genstande.
- Brug ikke enheden i et lukket område fyldt med dampe afgivet af oliebaseerede malinger, malingsfortynder, mølbeskyttelsesmiddel, brændbart støv eller andre eksplosive og giftige dampe.
- Støvsug ikke hårde eller skarpe genstande såsom glas, søm, skruer, mønter osv.
- Indsæt ikke nogen objekter i åbningerne. Brug ikke med nogen af åbningerne blokerede.

- Frakobl ikke produktet ved at trække i kablet. Tag altid fat i stikforbindelsen for at trække det ud.
- Undgå at få strømledningen i klemme ved at lukke en dør på det.
- Brug ikke enheden uden at filtrerne er sat på plads.
- Åbn ikke batteripakken eller motorområdet. Der er ingen indvendige dele, der kan repareres af brugeren.
- Brug ikke produktet i et meget reflekterende miljø. For eksempel et miljø udsat for direkte sollys eller med spejle i nærheden.

Forklaring af sikkerhedssymbolerne på produktet

Ikon	Beskrivelse
	Indikation for at forklare, at produktet ikke bør bruges i badekar, brusebad eller vandfyldt bassin.

Installation af opladestationen

A Brug ikke produktet i et meget reflekterende miljø. For eksempel et miljø udsat for direkte sollys eller med spejle i nærheden.

A Anbring ikke nogen genstande inden for 1,5 m foran opladestationen **A13** og 0,5 m på venstre og højre side af **A15**.

1. Anbring **A15** på en stabil og flad overflade med en væg eller en ubevægelig genstand for at forhindre, at den glider.

i Sørg for, at robotstøvsugerens **A1** har en uhindret rute, så den kan vende tilbage efter en rengøringscyklus.

2. Sæt strømkablet **A19** i strømporten **A14**.

3. Forbind den anden ende af **A19** til en stikkontakt.

Installation af Nedis SmartLife-appen

i Funktionerne og detaljerne i Nedis SmartLife-appen kan ændre sig lidt på grund af kontinuerlig udvikling og opgraderinger af appen. Appens specifikke funktioner og detaljer er underlagt den aktuelle version.

1. Download Nedis Smartlife app'en til Android eller iOS på din telefon via Google Play eller Apples App Store.
2. Åbn Nedis SmartLife app'en på din telefon.
3. Opret en konto med dit mobiltelefonnummer eller din e-mailadresse og tryk på Fortsæt).
4. Du vil modtage en bekræftelseskode på din mobiltelefon eller e-mailadresse.
5. Indtast den modtagne verifikationskode.
6. Opret en adgangskode og tryk på Udført).
7. Tryk på Tilføj hjem) for at oprette et SmartLife-hjem.
8. Indstil din placering, vælg de rum, du vil forbinde med, og tryk på .

Tilføjelse af produktet til SmartLife-appen (billede E)

1. Tænd for produktet.
2. Tryk på + i Nedis SmartLife-appen.
3. Vælg den enhedstype, du vil tilføje, fra listen.
4. Tryk på og hold genopladningsknappen **A6** eller **D6** nede i 3 sekunder.
5. **A4** begynder at blinker for at indikere, at paringsfunktion er aktiv.
6. Følg instruktionerne i Nedis SmartLife-appen.
- i** Sørg for at tilslutte produktet til et 2,4 GHz WiFi-netværk.
7. Omdøb produktet, efter det er fundet og tilføjet.
8. Efter bekræftelse kan du styre produktet med din smartphone.

Anbringelse af batterierne i fjernbetjeningen

1. Åbn batterirummet **D11**.
2. Placer batterierne **A18** i **D11**.
3. Luk **D11**.

Første brug

- A** Fjern al emballage før brug.
- A** Sørg for at fjerne alle løse og skrøbelige genstande, kabler og ledninger fra gulvet for at undgå, at de bliver beskadiget af produktet.

Fjern beskyttelsesstrimler

- 1** Robotten er beskyttet med to beskyttelsesstrimler, der skal fjernes inden brug.
- 1. Træk de to beskyttelsesstrimler ud af begge sider af **A 1**. Produktet er nu klar til brug.

Anbringelse af sidebørster (billede F)

- 1. Anbring **A 1** forsigtigt på hovedet på en blød overflade.
- 2. Anbring sidebørsterne **A 10**.
- 1** **A 10** er angivet med L- og R-mærker. Sørg for, at mærket på sidebørsten svarer til mærket på **A 1**.

Oplader produktet

- A** Fjern moppesættet **A 17** fra **A 1** før robotten sendes tilbage til **A 13**, for at sikre sikker opladning og for at forhindre, at den fugtige moppepude **C 4** ødelægger gulvet.
- A** Hvis opladerindikatorens LED **A 12** ikke slukkes efter en rimelig tid, hvorefter batteriet burde være helt opladet, kan batteriet have en lækstrøm. Udskift i så fald batteriet med et nyt.
- A** Når det tilsluttede batteri er helt opladet, reduceres strømmen for at forhindre overopladning og gasudvikling. På denne måde kan batteriet forblive sluttet til opladeren i en længere periode uden at beskadige batteriet.
- A** Det anbefales alligevel at afbryde opladeren, når batteriet er helt opladet.
- A** På grund af den automatiske spændings- og strømkontrol vil det tilsluttede batteri altid forblive helt opladet.
- A** Batteriet leveres med et delvist opladet batteri. For optimal batteritid skal batteriet lades helt op før brugtagning.
- A** Du kan ikke slukke robotten eller sætte den i dvaletilstand, mens den oplades.
- 1. Tryk på genopladningsknappen **A 3** eller **D 6** for at sende robotten tilbage til **A 13**.
- A 12** blinker for at indikere, at robotten bliver opladet. Når opladningen er færdig, lyser **A 12** kontinuerligt.
- 1** Opladningstiden er ca. 5 timer.
- 1** Robotten skal oplades i mindst 20 % for at starte planlagt rengøring.
- 1** Når batterier er lavt, vender robotten automatisk tilbage til **A 13** for at blive opladet.
- 1** Når robotten er genopladet, vender den automatisk tilbage til det punkt, hvor den slap for at fortsætte med at rengøre.
- 1** Hvis robotten ikke vender tilbage til **A 13**, vender den automatisk til startpunktet.

Overensstemmelseserklæring

Vi, Nedis B.V. erklærer som producent, at produktet WIFIVCR001CBK fra vores brand Nedis®, produceret i Kina, er blevet testet i overensstemmelse med alle relevante CE-standarder og regler, og at alle test er beståede. Dette indebærer også direktiv 2014/53/EU (radioudstyretdirektivet).

Den komplette overensstemmelseserklæring (og sikkerhedsdatabladet, hvis gældende) kan findes og downloades via: nedis.da/WIFIVCR001CBK#support

For yderligere information angående denne overholdelse, kontakt kundeservice:

Web: www.nedis.com

E-mail: service@nedis.com

Nedis B.V., de Tweeling 28

5215 MC 's-Hertogenbosch, the Netherlands

HU Gyors beüzemelési útmutató

Wi-Fi intelligens 3 az 1-ben robotporszívó

WIFIVCR001CBK



További információért lásd a bővített online kézikönyvet: nedis.hu/wifivcr001cbk

Tervezett felhasználás

Ez a termék sokféle padlóra alkalmas, például szőnyeg, laminált padló és csempé tisztítására szolgál.

Ez a termék a terméken található gombokkal és a mobilalkalmazással letölthető ingyenes Nedis SmartLife alkalmazással működtethető. Ez a termék kizárólag az eredeti tartozékokkal együtt használható, és kizárólag háztartási célú felhasználásra készült.

Ez a termék nem használható magas páratartalmú környezetben, például fürdőszobában. Magas páratartalmú környezetben megsérülhet a ventilátor, ami befolyásolhatja a termék működését. A termék beltéri használatra készült.

Ez a termék nem professzionális használatra készült.

8 éves felüli gyermekek, továbbá testi, érzékszervi vagy szellemi fogyatékkal élők, illetve tapasztalat vagy ismeretek hiányában hozzá nem értő személyek használhatják a terméket megfelelő felügyelet vagy a biztonságos használatra vonatkozó útmutatások mellett, amennyiben tisztában vannak a használattal járó veszélyekkel.

Gyermekek nem játszhatnak a termékkel. Gyermekek nem végezhetnek a készülék tisztítását és karbantartását felügyelet nélkül.

A termék rendeltetészerűen kizárólag háztartási környezetben használható, emellett nem szakértő felhasználók is használhatják jellemzően háztartási funkciókra, például üzletekben, irodákban és hasonló munkakörnyezetekben, falusi vendéglátóhelyeken, vendégek a szállodákban, motelekben és egyéb lakossági és/vagy bed and breakfast jellegű környezetekben.

A termék bármilyen módosítása befolyásolhatja a biztonságot, a jótállást és a megfelelő működést.

Műszaki adatok

Termék	Wi-Fi intelligens 3 az 1-ben robotporszívó
Cikkszám	WIFIVCR001CBK
Méreték (h x sz x m)	300 x 300 x 74 mm
Súly	2,5 kg
Tápbemenet	19 VDC ; 0,6 A
Feszültség	14,4 V
Maximális teljesítmény	28 W
Hangszint	≤ 65 dB
Szűrőtípus	HEPA szűrő
Akkumulátor	2500 mAh Li-ion akkumulátor
Üzemidő	Akár 100 perc
Töltési idő	Akár 5 órán át
Üzemi hőmérséklet	0 - 40 °C
Szívóerő	1400 Pa
Padlókefe	Forgó oldalsó kefék
Porgyűjtő tartály kapacitása	200 ml
Vízirtató tartály kapacitása	230 ml

Fő alkatrészek (A kép)

- 1** Robotporszívó
- 2** Porszívőkészlet-burkolat
- 3** Újratöltés gomb
- 4** Be/ki gomb

- 5 Útköző
- 6 Kerek
- 7 Peremérzékenők
- 8 Töltő érintkező
- 9 Körirányú kerék
- 10 Oldalsó kefék
- 11 Tisztítóeszköz
- 12 Töltésjelző LED
- 13 Töltőállomás
- 14 Tápcsatlakozó port
- 15 Töltő érintkező
- 16 Porszívókészlet
- 17 Felmosókészlet
- 18 Elemek
- 19 Tápkábel
- 20 Tápvézelő

Porszívókészlet (B kép)

- 1 HEPA szűrő
- 2 HEPA szűrő foglalat
- 3 Porgyűjtő tartály fedele
- 4 Porgyűjtő tartály reteszelő gombja
- 5 Porgyűjtő tartály

Felmosókészlet (C kép)

- 1 Víztartály reteszelő gombja
- 2 Gumi fedél
- 3 Víztartály
- 4 Felmosó kendő

Tápvézelő (D kép)

- 1 Be/ki gomb
- 2 Automatikus tisztítás gomb
- 3 Irányválasztó gomb
- 4 Cikk-cakkos tisztítás gomb
- 5 Szívóerő-beállító gomb
- 6 Újratöltés gomb
- 7 Folteltávolító gomb
- 8 Peremtisztítás gomb
- 9 Indítás/szünet gomb
- 10 Vízáramlás-állító gomb
- 11 Akkumulátorrekesz

Különböző tisztítókészletek különböző tisztítási célokra

- Porszívókészlet (B kép): szőnyegek, laminált padló és járólappal száraz tisztításához.
- Felmosókészlet (C kép): laminált padló és járólappal felmosásához.

Biztonsági utasítások

FIGYELMEZTETÉS

- Ügyeljen arra, hogy a termék telepítése vagy használata előtt figyelmesen elolvasta és megértette az ebben a dokumentumban található információkat. Tartsa meg a csomagolást és ezt a dokumentumot későbbi használatra.
- A terméket csak az ebben a dokumentumban leírt módon használja.
- A termék töltése előtt ellenőrizze, hogy a feszültség állandó-e.
- Csak akkor töltsön a terméket, ha a csatlakozódugó kompatibilis a hálózati csatlakozóaljzattal. Ne használjon adaptereket. Ne alakítsa át a csatlakozódugót.
- Kizárólag a gyártó által javasolt tartozékokat használjon.
- Ne próbálja meg újratölteni az elemeket.
- Ne használja a terméket, ha valamelyik része sérült vagy hibás. A sérült vagy meghibásodott terméket azonnal cserélje ki. Ne ejtse le a terméket és kerülje az ütődést.
- Ezt a terméket csak szakképzett technikus szervizelheti az áramütés kockázatának csökkentése érdekében.
- Óvja a terméket víztől vagy nedvességtől.
- Ne húzza ki vagy dugja be a tápegységet vizes kézzel.
- Szerviz előtt és alkatrészek cseréjekor szakítsa meg a termék áramellátását.
- Ezt a terméket nem használhatja olyan személyek (beleértve a gyermekeket is), akik fizikai, érzékszervi vagy szellemi képességeik, illetve tapasztalatuk és ismereteik hiánya miatt nem tudják felügyelet vagy oktatás nélkül biztonságosan használni a terméket.
- A termék nem játékszer – ne hagyja felügyelet nélkül gyermekét a közelében.
- Ne merítse vízbe vagy más folyadékba a terméket, a tápkábelét vagy a konnektort.
- Ne használja a terméket víz vagy egyéb folyadékok gyűjtésére.
- Elemszivárgás esetén ügyeljen arra, hogy a folyadék ne érintkezzen bőrrel vagy szemmel. Érintkezés esetén mossa le az érintett területet bő vízzel, és forduljon orvoshoz.
- A terméket részben feltöltött akkumulátorral szállítjuk. Az

akkumulátor optimális élettartama érdekében az első használat előtt töltsön fel teljesen az akkumulátort.

- Ne használjon más töltőt a kifejezetten a berendezéssel történő használatra biztosított töltőn kívül.
- A töltőt kizárólag földelt csatlakozóaljzatba szabad bedugni.
- Állítsa le a töltési folyamatot, ha a termék túlságosan fellemelegszik.
- A terméket kizárólag a termékben szereplő jelzésnek megfelelő elektromos feszültséggel lehet táplálni.
- 8 évesnél fiatalabb gyermekektől távol tartandó.
- Gyermekek ne végezzék a készülék tisztítását és karbantartását felügyelet nélkül.
- Tartsa távol a haját, laza ruházatát, ujjait és minden testrészét a nyílásoktól és a mozgó alkatrészekről.
- Tartsa távol a terméket a hőforrásoktól. Ne helyezze a terméket forró felületekre, vagy nyílt láng közelébe.
- Ügyeljen arra, hogy a tápkábel ne érjen forró felületekhez.
- Ügyeljen arra, hogy a tápkábel ne lógjon le az asztalról vagy a munkalapról.
- Nem húzza át a tápkábelét éles peremeken.
- Ne üljön a termékre.
- Ügyeljen arra, hogy minden laza és törékeny tárgyat, kábelt, vezetékét és zsinórt távolítsa el a padlóról, nehogy a termék kárt okozzon azokban.
- Ne helyezze a terméket olyan helyre, ahonnan az könnyen leeshet.
- Ellenőrizze, hogy a tápkábel megfelelően csatlakozik-e a termékhez és a hálózati csatlakozóaljzathoz.
- A termékben való elbotlás megakadályozása érdekében feltétlenül tájékoztassa a háztartás többi lakóját a termék használatáról.
- Ne lépje túl a termék maximális üzemi hőmérsékletét.
- Ne porszívózzon gyúlékony vagy éghető anyagokat (öngyújtó folyadék, benzin stb.), és ne használja robbanásveszélyes folyadékok vagy gőzök jelenlétében.
- Ne porszívózzon mérgező anyagot (hipó, ammónia, lefolyótisztító stb.)
- Ne porszívózzon forró hamut, cigarettát, gyufát, vagy bármilyen forró, füstölt vagy égő tárgyat.
- Ne használja zárt térben, olajfesték, festékhígító, molyirtó, gyúlékony por vagy egyéb robbanásveszélyes vagy mérgező anyagok által kibocsátott gőzök jelenlétében.
- Ne porszívózzon kemény vagy éles tárgyakat, például műkörmöt, csavarokat, érméket stb.
- Ne tegyen semmilyen tárgyat a nyílásokba. Ne használja, ha bármelyik nyílás elzáródott.
- Ne a kábelnél fogva vágassa le a terméket a hálózati csatlakozóaljzatról. Mindig a csatlakozót fogja meg, és úgy húzza ki.
- Ne csukja rá az ajtót a tápkábelre.
- Ne használja behelyezett szűrő nélkül.
- Ne nyissa ki az akkucsomagot, vagy a motor területét. A készüléknek nincsenek a felhasználó által szervizelhető alkatrészei.
- Ne használja a terméket erősen fényviszaverő környezetben. Például közvetlen napfénynek kitett környezetben, vagy tükrök közelében.

A terméken elhelyezett biztonsági szimbólumok magyarázata

Ikon	Leírás
	Olyan jelzés, amely megmutatja, ha a terméket tilos fürdőkádban, zuhanyzóban vagy vízzel töltött tartályban használni.

A töltőállomás telepítése

A Ne használja a terméket erősen fényviszaverő környezetben. Például közvetlen napfénynek kitett környezetben, vagy tükrök közelében.

A Ne helyezzen tárgyakat a töltőállomás **A15** előtti 1,5, valamint az **A15** rész bal és jobb oldala előtti 0,5 méterre belülre.

1. Az elcsúszás megakadályozása érdekében helyezze az **A15** rész stabil és sík felületre, egy fal vagy mozdíthatatlan tárgy mellé.

i Ügyeljen arra, hogy a robotporszívónak **A1** a tisztítási ciklus végén szabad útja legyen a visszatérésre.

2. Dugja be a tápkábel **A19** a tápcsatlakozóaljzatba **A14**.

3. Csatlakoztassa az **A19** másik végét egy hálózati csatlakozóaljzathoz.

A SmartLife alkalmazás telepítése

i A Nedis SmartLife alkalmazás funkciói és részletei az alkalmazás folyamatos fejlesztése és frissítése miatt kis mértékben változhatnak. Az alkalmazás konkrét funkciói és részletei az aktuális verziónál függenek.

1. Töltse le a Nedis SmartLife alkalmazást Android vagy iOS telefonjára a Google Play vagy az Apple App Store áruházból.

2. Nyissa meg a Nedis SmartLife alkalmazást a telefonján.

3. A mobiltelefonzámmal vagy az e-mail címével hozzon létre egy fiókot, és érintse meg a Tovább gombot.

4. Egy ellenőrző kódot kap a mobiltelefonjára vagy e-mail címére.

5. Adja meg a kapott ellenőrző kódot.

6. Hozzon létre egy jelszót, és érintse meg a Kész gombot.

7. Érintse meg a Kezdőlap hozzáadása gombot egy SmartHome kezdőlap létrehozásához.

8. Adja meg a tartózkodási helyét, válassza ki a csatlakoztatni kívánt helyiségeket, és érintse meg a Kész gombot.

A termék hozzáadása a SmartLife apphoz (E kép)

1. Kapcsolja be a terméket.

2. Koppintson a + részre a Nedis SmartLife alkalmazásban.

3. A listából válassza ki a hozzáadni kívánt készüléket.

4. Nyomja meg és tartsa nyomva az újratöltés gombot **A5** vagy az **D6** részt 3 másodpercig.

5. Az **A4** rész villogni kezd, ezzel jelezve, hogy a párosítási üzemmód aktív.

6. Kövesse a Nedis SmartLife alkalmazás utasításait.

i Csatlakoztassa a terméket egy 2,4 GHz-es Wi-Fi hálózathoz.

7. Miután megtalálta és hozzáadta a terméket, nevezze át.

8. Megerősítés után az okostelefonjával vezérelheti a terméket.

Az elemek behelyezése a távirányítóba

1. Nyissa ki az akkumulátorrekesz fedelét **D11**.

2. Helyezze be az elemeket **A18** az **D11** részbe.

3. Csukja be a **D11** részt.

Első használat

A Használat előtt távolítsa el az összes csomagolást.

A Ügyeljen arra, hogy minden laza és törékeny tárgyat, kábelt, vezetéket és zsinórt távolítson el a padlóról, nehogy a termék kárt okozzon azokban.

Távolítsa el a védőszalagokat

i A robotot két védőszalag védi, amelyeket használat előtt el kell távolítani.

1. Húzza ki az **A1** rész oldalain található két védőszalagot.

A termék ezzel készen áll a használatra.

Az oldalsó kefék elhelyezése (F kép)

1. Óvatosan helyezze az **A1** rész fejtél lefelé egy puha felületre.

2. Helyezze be az oldalsó keféket **A10**.

i Az **A10** részek L és R jelölésekkel vannak jelölve. Ügyeljen arra, hogy az oldalsó kefe jelölése megegyezzen az **A1** részen található jelöléssel.

A termék töltése

A A biztonságos töltés biztosítása, illetve a padló a nedves felmosóköndő **C4** általi károsodásának elkerülése érdekében a robot **A15** helyzetbe történő visszaállítás előtt távolítsa el a felmosókészletet **A17** az **A1** részből.

A Ha a töltéjelző LED **A12** nem kapcsol ki észszerű idő elteltével, amely alatt az akkumulátornak teljesen fel kellene töltenie, akkor az akkumulátorban áramszivárgás állhat fenn. Ilyen esetben cserélje ki az akkumulátort egy újra.

A Ha a csatlakoztatott akkumulátor teljesen feltöltődött, az áram lecsökken, a túltöltés és a gázfeljődés megelőzése érdekében. Az akkumulátor így hosszabb ideig a töltőhöz csatlakoztatva maradhat anélkül, hogy károsodna.

A A töltőt ennek ellenére ajánlott lecsatlakoztatni, miután az akkumulátor teljesen feltöltődött.

A Az automatikus feszültség- és áramszabályozás következtében az akkumulátor mindig teljesen feltöltött marad.

A A terméket részben feltöltött akkumulátorral szállítjuk. Az akkumulátor optimális élettartama érdekében az első használat előtt tölts fel teljesen az akkumulátort.

A A robotot töltés közben nem lehet kikapcsolni vagy alvó üzemmódba kapcsolni.

1. A robot **A15** helyzetbe történő visszaállításához nyomja meg az újratöltés gombot **A5** vagy az **D6** részt.

Az **A12** rész villog, ezzel jelezve, hogy a robot éppen tölt.

Ha a töltés kész, az **A12** folyamatosan világít.

i A töltési idő körülbelül 5 óra.

i A robotot a tervezett tisztítás megkezdéséhez legalább 20%-ig fel kell tölteni.

i Ha az akkumulátor lemerül, a robot automatikusan visszatér az **A15** helyzetbe, feltölteni magát.

i Amikor a robot feltöltődik, akkor automatikusan visszatér arra a pontra, ahol abbahagyta, és onnan folytatja a tisztítást.

i Ha a robot nem tér vissza az **A15** helyzetbe, akkor automatikusan visszatér a kiindulási pontra.

Megfelelőségi nyilatkozat

A gyártó Nedis B.V. nevében kijelentjük, hogy a Nedis® márkájú, Kinában gyártott WIFIVCR001CBK terméket az összes vonatkozó CE szabvány és előírás szerint bevizsgáltuk, és a termék minden vizsgálaton sikeresen megfelelt. Ez magában foglalja – nem kizárólagos jelleggel – a rádióberendezésekről szóló 2014/53/EU irányelvet.

A teljes megfelelőségi nyilatkozat (és ha van, akkor a biztonsági adatlap) a:

nedis.hu/WIFIVCR001CBK#support

A megfelelőséggel kapcsolatos további információért hívja az ügyfélszolgálatot:

Web: www.nedis.com

E-mail: service@nedis.com

Nedis B.V., de Tweling 28

5215 MC 's-Hertogenbosch, Hollandia

PL Przewodnik Szybki start

Inteligentny odkurzacz automatyczny Wi-Fi 3w1

WIFIVCR001CBK



Więcej informacji znajdziesz w rozszerzonej instrukcji obsługi online: nedis.hu/wifivcr001cbk

Przeznaczenie

Ten produkt jest przeznaczony do czyszczenia różnych podłóg, takich jak dywany, podłogi laminowane i płytki.

Produkt można obsługiwać za pomocą przycisków na obudowie

oraz za pośrednictwem naszej bezpłatnej aplikacji Nedis SmartLife, którą można pobrać na urządzenie mobilne.

Produkt jest przeznaczony do użytku wyłącznie z oryginalnymi akcesoriami oraz wyłącznie do użytku domowego.

Produkt nie jest przeznaczony do użytku w środowiskach o dużej wilgotności, takich jak łazienki. W wilgotnym środowisku wentylator może ulec uszkodzeniu, co będzie miało wpływ na wydajność produktu.

Produkt jest przeznaczony wyłącznie do użytku wewnątrz pomieszczeń.

Produkt nie jest przeznaczony do profesjonalnego użytku.

Ten produkt może być używany przez dzieci w wieku od 8 lat oraz przez osoby o ograniczonej sprawności fizycznej, sensorycznej lub umysłowej, a także przez osoby, które nie posiadają odpowiedniej wiedzy i doświadczenia, jeżeli znajdują się pod nadzorem lub otrzymały instrukcje dotyczące użytkowania produktu w bezpieczny sposób oraz rozumieją związane z tym zagrożenia. Dzieci nie mogą bawić się produktem. Dzieci nie powinny czyszczyć ani przeprowadzać jakichkolwiek czynności konserwacyjnych bez nadzoru.

Ten produkt jest przeznaczony do użytku w gospodarstwie domowym do typowych funkcji i może być również używany przez niewykwalifikowanych użytkowników do typowych funkcji w miejscach takich, jak: sklepy, biura, inne podobne środowiska pracy, gospodarstwa wiejskie oraz przez klientów w hotelach, motelach i innych środowiskach mieszkaniowych i/lub w pensjonatach.

Wszelkie modyfikacje produktu mogą mieć wpływ na bezpieczeństwo, gwarancję i działanie.

Specyfikacja

Produkt	Inteligentny odkurzacz automatyczny Wi-Fi 3w1
Numer katalogowy	WIFIVCR001CBK
Wymiary (dł. x szer. x wys.)	300 x 300 x 74 mm
Waga	2,5 kg
Pobór mocy	19 VDC ; 0,6 A
Napięcie	14,4 V
Moc maksymalna	28 W
Poziom hałas	≤ 65 dB
Typ filtra	Filtr HEPA
Akumulator	Akumulator litowo-jonowy 2500 mAh
Czas pracy	Do 100 metrów
Czas ładowania	Do 5 godzin
Temperatura robocza	0 - 40 °C
Moc ssania	1400 Pa
Szczotka do podłóg	Obrotowe szczotki boczne
Pojemność zbiornika na kurz	200 ml
Pojemność zbiornika na wodę	230 ml

Główne części (rysunek A)

- | | |
|--------------------------------|------------------------------|
| 1 Odkurzacz automatyczny | 9 Koło wielokierunkowe |
| 2 Osłona zestawu do odkurzania | 10 Szczotki boczne |
| 3 Przycisk ładowania | 11 Narzędzie czyszczące |
| 4 Wyłącznik | 12 LEDowy wskaźnik ładowania |
| 5 Zderzak | 13 Stacja ładująca |
| 6 Kółka | 14 Gniazdo zasilania |
| 7 Czujniki spadku poziomu | 15 Styki ładowania |
| 8 Styki ładowania | 16 Zestaw odkurzający |

- 17 Zestaw myjący
18 Baterie

- 19 Przewód zasilający
20 Pilot

Zestaw odkurzający (ilustracja B)

- 1 Filtr HEPA
2 Uchwyt filtra HEPA
3 Pokrywa zbiornika na kurz
4 Przycisk blokujący zbiornik na kurz
5 Zbiornik na kurz

Zestaw myjący (ilustracja C)

- 1 Przycisk blokujący zbiornik na wodę
2 Gumowa pokrywa
3 Zbiornik wody
4 Podkładka myjąca

Pilot (rysunek D)

- 1 Wyłącznik
2 Przycisk automatycznego czyszczenia
3 Przycisk kierunkowy
4 Przycisk czyszczenia zygzakowatego
5 Przycisk regulacji mocy ssania
6 Przycisk ładowania
7 Przycisk czyszczenia punktowego
8 Przycisk czyszczenia krawędzi
9 Przycisk Urucho/Wstrzymaj
10 Przycisk regulacji przepływu wody
11 Komora baterii

Różne zestawy do czyszczenia, przeznaczone do różnych celów

- Zestaw do odkurzania (ilustracja B): do czyszczenia na sucho dywanów, podłóg laminowanych i płytek.
- Zestaw do mycia (ilustracja C): do czyszczenia na mokro podłóg laminowanych i płytek.

Instrukcje bezpieczeństwa

A OSTRZEŻENIE

- Przed zainstalowaniem lub użyciem produktu należy upewnić się, że instrukcje zawarte w niniejszym dokumencie zostały w pełni przeczytane i zrozumiane. Opakowanie oraz niniejszy dokument należy zachować na przyszłość.
- Produktu należy używać wyłącznie w sposób opisany w niniejszym dokumencie.
- Przed ładowaniem sprawdź, czy napięcie jest zgodne z produktem.
- Produkt należy ładować tylko wtedy, gdy wtyczka pasuje do gniazdka elektrycznego. Nie używaj przedłużaczy. Nie wymieniaj wtyczki.
- Stosuj wyłącznie dodatki/akcesoria zatwierdzone przez producenta.
- Nie ładuj baterii, które nie nadają się do ponownego ładowania.
- Nie używaj produktu, jeśli jakkolwiek jego część jest zniszczona lub uszkodzona. Natychmiast wymień uszkodzony lub wadliwy produkt.
- Nie upuszczaj produktu i unikaj uderzania go.
- Ten produkt może być serwisowany wyłącznie przez wykwalifikowanego serwisanta, aby zmniejszyć ryzyko porażenia prądem elektrycznym.
- Nie narażaj produktu na działanie wody lub wilgoci.
- Nie podłączaj ani nie odłączaj zasilacza mokrymi rękoma.
- Przed przystąpieniem do serwisowania i wymiany części odłącz produkt od źródła zasilania.
- Ten produkt nie może być używany przez osoby (w tym dzieci), których zdolności fizyczne, sensoryczne lub umysłowe albo brak doświadczenia i wiedzy uniemożliwiają im bezpieczne korzystanie z produktu bez nadzoru lub instrukcji.
- Produkt nie jest zabawką – należy chronić go przed dostępem dzieci.
- Nie zanurzaj urządzenia, przewodu ani wtyczki w wodzie lub w innych płynach.
- Nie używaj produktu do zbierania wody lub innych płynów.
- W przypadku wycieku z baterii nie wolno dopuścić do kontaktu

cięczy ze skórą lub oczami. W przypadku kontaktu przemyć skażone miejsce dużą ilością wody i zasięgnąć porady lekarza.

- Produkt jest dostarczany z częściowo naładowanym akumulatorem. Aby zapewnić optymalną żywotność akumulatora, przed pierwszym użyciem naładuj go do pełna.
- Nie należy używać ładowarki innej niż przewidziana specjalnie do użytku z tym urządzeniem.
- Ładowarkę należy podłączać wyłącznie do uziemionego gniazdka elektrycznego.
- Przerwij proces ładowania, jeśli produkt zbyt mocno się nagrzewa.
- Zasilaj produkt tylko napięciem odpowiadającym oznaczeniom na produkcie.
- Dzieci poniżej 8 roku życia nie powinny przebywać w pobliżu urządzenia.
- Dzieci nie powinny czyścić ani przeprowadzać jakichkolwiek czynności konserwacyjnych bez nadzoru.
- Trzymaj włosy, luźne ubranie, palce i wszystkie części ciała z dala od otworów i ruchomych części.
- Trzymaj produkt z dala od źródeł ciepła. Nie stawiaj produktu na gorących powierzchniach lub w pobliżu otwartego ognia.
- Przewód zasilający nie powinien dotykać gorących powierzchni.
- Nie pozwalaj, aby przewód zasilający zwisał nad krawędzią stołu lub blatu.
- Nie przeciągaj przewodu nad ostrymi krawędziami.
- Nie siadaj na produkcie.
- Uważaj, aby wszystkie luźne i delikatne przedmioty, kable, przewody i sznury zostały usunięte z podłogi, aby uniknąć ich uszkodzenia przez produkt.
- Nie umieszczaj produktu w miejscu, z którego może łatwo spaść.
- Sprawdź, czy przewód zasilający jest prawidłowo podłączony do produktu i gniazdka elektrycznego.
- Pamiętaj, aby poinformować innych domowników, że produkt jest używany, aby zapobiec potknięciu się o niego.
- Nie przekraczaj maksymalnej temperatury roboczej produktu.
- Nie odkurzaj materiałów palnych lub łatwopalnych (płyn do zapalniczek, benzyna itp.) ani nie używaj odkurzacza w obecności cieczy lub oparów wybuchowych.
- Nie wciągaj materiałów toksycznych (wybielacz chlorowy, amoniak, środek do udrażniania rur itp.)
- Nie wciągaj gorących węgli, papierosów, zapalek ani innych gorących lub płonących przedmiotów.
- Nie używaj w zamkniętej przestrzeni wypełnionej oparami wydzielanymi przez farby olejowe, rozcieńczalniki do farb, substancje przeciwmolowe, łatwopalnym pyłem lub innymi oparami wybuchowymi lub toksycznymi.
- Nie wciągaj twardych lub ostrych przedmiotów, takich jak szkło, gwoździe, śruby, monety, itp.
- Nie wkładaj żadnych przedmiotów do otworów. Nie używaj produktu z zablokowanymi otworami.
- Nie odłączaj produktu, ciągnąc za kabel. Zawsze należy chwycić za złącze i pociągnąć je.
- Nie zamykaj drzwi nad kablem zasilającym.
- Nie używaj odkurzacza bez zamocowanych filtrów.
- Nie otwieraj komory akumulatora ani silnika. Żadna z części nie nadaje się do naprawy przez użytkownika.
- Nie używaj tego produktu w środowisku mocno odbłaskowym. Na przykład w środowisku wystawionym na bezpośrednie działanie promieniowania słonecznego lub w pobliżu lustra.

Objaśnienie symboli bezpieczeństwa umieszczonych na produkcie

Ikona	Opis
	Wskazanie wyjaśniające, że produktu nie należy używać w wannie, pod prysznicem lub w zbiorniku wypełnionym wodą.

Instalowanie stacji ładującej

A Nie używaj tego produktu w środowisku mocno odbłaskowym. Na przykład w środowisku wystawionym na bezpośrednie działanie promieniowania słonecznego lub w pobliżu lustra.

A Nie umieszczaj żadnych przedmiotów w promieniu 1,5 m przed stacją ładującą **A15** i 0,5 m od lewej i prawej strony **A15**.

1. Umieść **A15** na stabilnej i płaskiej powierzchni, przy ścianie lub nieruchomym przedmiocie, aby zapobiec przesuwananiu się stacji.

i Upewnij się, że odkurzacz automatyczny **A1** ma wolną drogę powrotu po zakończeniu cyklu sprzątanía.

2. Włóż kabel zasilający **A19** do gniazda zasilania **A14**.

3. Podłącz drugą końcówkę **A19** do gniazdka elektrycznego.

Instalacja aplikacji Nedis SmartLife

i Instalacja i szczegóły aplikacji Nedis SmartLife mogą ulec niewielkim zmianom na skutek ciągłego rozwoju i aktualizacji aplikacji. Poszczególne funkcje i szczegóły aplikacji zależą od bieżącej wersji.

1. Pobierz aplikację Nedis SmartLife na system Android lub iOS za pośrednictwem sklepu Google Play lub Apple App Store.

2. Otwórz aplikację Nedis SmartLife w telefonie.

3. Utwórz konto z wykorzystaniem numeru telefonu komórkowego lub adresu e-mail i dotknij Kontynuuj.

4. Otrzymasz kod weryfikacyjny na telefon komórkowy lub adres e-mail.

5. Wprowadź otrzymany kod weryfikacyjny.

6. Utwórz hasło i dotknij Gotowe.

7. Dotknij Dodaj dom, aby utworzyć dom SmartLife.

8. Ustaw lokalizację, wybierz pokoje, które chcesz podłączyć, i dotknij Gotowe.

Dodawanie produktu do aplikacji SmartLife (rysunek E)

1. Włącz produkt.

2. Dotknij + w aplikacji Nedis SmartLife.

3. Wybierz typ urządzenia, które chcesz dodać z listy.

4. Naciśnij i przytrzymaj przycisk ładowania **A3** lub **D6** przez 3 sekundy.

5. **A4** zacznie migać, wskazując, że tryb parowania jest aktywny.

6. Postępuj zgodnie z instrukcjami podanymi w aplikacji Nedis SmartLife.

i Pamiętaj, aby podłączyć produkt do sieci Wi-Fi 2,4 GHz.

7. Zmień nazwę produktu po znalezieniu i dodaniu go.

8. Po potwierdzeniu można sterować produktem za pomocą smartfona.

Wkładanie baterii do pilota

1. Otwórz komorę baterii **D11**.

2. Włóż baterie **A18** do **D11**.

3. Zamknij **D11**.

Pierwsze użycie

A Przed rozpoczęciem użytkowania usuń wszystkie elementy opakowania.

A Upewnij się, że wszystkie luźne i delikatne przedmioty, kable, przewody i sznury zostały usunięte z podłogi, aby uniknąć ich uszkodzenia przez produkt.

Usuń paski ochronne

1. Odkurzacz jest zabezpieczony dwoma paskami ochronnymi, które należy zdjąć przed użyciem.
2. Wyciągnij dwa paski ochronne z obu stron **A 1**.
Produkt jest gotowy do użycia.

Montaż szczotek bocznych (ilustracja F)

1. Ostrożnie połóż **A 1** do góry nogami na miękkiej powierzchni.
 2. Umieść szczotki boczne **A 10**.
- A 10** są oznaczone literami L i R. Upewnij się, że oznaczenie na bocznej szczotce pasuje do oznaczenia na **A 1**.

Ładowanie produktu

- A 1** Wyjmij zestaw do mycia **A 17** z **A 1** przed powrotem robota do **A 13**, aby zapewnić bezpieczne ładowanie i zapobiec uszkodzeniu podłogi przez wilgotną podkładkę myjącą **C 4**.
- A 1** Jeśli LED-owy wskaźnik ładowania **A 12** nie zgaśnie po upływie czasu, w którym ładowanie akumulatora powinno się zakończyć, akumulator może mieć prąd upływowy. W takim przypadku należy wymienić akumulator na nowy.
- A 1** Kiedy podłączony akumulator jest w pełni naładowany, natężenie prądu zostanie zmniejszone, aby zapobiec przeladowaniu i powstawania gazu. Dzięki temu akumulator może pozostać podłączony do ładowarki na dłużej bez uszkodzenia akumulatora.
- A 1** Nadal jednak zalecamy odłączyć ładowarkę, gdy tylko akumulator zostanie w pełni naładowany.
- A 1** Dzięki funkcji automatycznego sterowania napięciem i natężeniem prądu sterującego, podłączony akumulator będzie zawsze w pełni naładowany.
- A 1** Produkt jest dostarczany z częściowo naładowanym akumulatorem. Aby zapewnić optymalną żywotność akumulatora, przed pierwszym użyciem naładuj go do pełna.
- A 1** Gdy odkurzacz się ładuje, nie można go wyłączyć ani przełączyć w tryb uśpienia.

1. Naciśnij przycisk ładowania **A 3** lub **D 6**, aby skierować odkurzacz z powrotem do **A 13**.

A 12 miga, wskazując, że odkurzacz się ładuje. Gdy ładowanie zostanie zakończone, **A 12** zacznie świecić światłem ciągłym.

A 1 Ładowanie trwa około 5 godzin.

- A 1** Aby rozpocząć zaplanowane sprzątanie, odkurzacz musi być naładowany w co najmniej 20%.
- A 1** Gdy akumulator się wyczerpie, odkurzacz automatycznie powróci do **A 13** w celu naładowania.
- A 1** Gdy odkurzacz zostanie naładowany, automatycznie powraca do punktu, w którym przerwał, aby kontynuować czyszczenie.
- A 1** Jeśli odkurzacz nie powróci do **A 13**, automatycznie powróci do punktu początkowego.

Deklaracja zgodności

Niniejszym firma Nedis B.V. deklaruje jako producent, że produkt WIFIVCR001CBK naszej marki Nedis[®], produkowany w Chinach, został przetestowany zgodnie ze wszystkimi odpowiednimi normami i przepisami WE oraz że we wszystkich testach uzyskał on pozytywny rezultat. Obejmuje to, ale nie ogranicza się do rozporządzenia RED 2014/53/UE.

Pełną deklarację zgodności (oraz kartę danych bezpieczeństwa, jeśli dotyczy) można znaleźć i pobrać tutaj: nedis.pl/WIFIVCR001CBK#support

Aby uzyskać dodatkowe informacje dotyczące zgodności, skontaktuj się z obsługą klienta:

Strona www.nedis.com

E-mail: service@nedis.com

Nedis B.V., de Tweeling 28

5215 MC 's-Hertogenbosch, Holandia.

EL Οδηγός γρήγορης εκκίνησης

Wi-Fi Έξυπνη 3-σε-1 Σκούπα Ρομπότ

WIFIVCR001CBK



Για περισσότερες πληροφορίες δείτε το εκτενές online εγχειρίδιο: ned.is/wifivcr001cbk

Προοριζόμενη χρήση

Το προϊόν χρησιμοποιείται για τον καθαρισμό διάφορων πατωμάτων, όπως ένα χαλί, ένα πάτωμα laminate και πλακάκια.

Αυτό το προϊόν λειτουργεί με τα κουμπιά πάνω στο προϊόν και της δωρεάν εφαρμογής μας Nedis SmartLife που μπορείτε να κάνετε λήψη από την κινητή συσκευή σας.

Το προϊόν αυτό προορίζεται μόνο για χρήση με τα αρχικά λήψηματα και μόνο για οικιακή χρήση.

Το προϊόν αυτό δεν προορίζεται για χρήση σε περιβάλλον με υψηλή υγρασία, όπως το μπάνιο. Σε περιβάλλον με υγρασία μπορεί να προκληθεί βλάβη στον ανεμιστήρα, επηρεάζοντας την απόδοση του προϊόντος.

Το προϊόν αυτό προορίζεται αποκλειστικά για χρήση σε εσωτερικό χώρο.

Το προϊόν δεν προορίζεται για επαγγελματική χρήση.

Το προϊόν αυτό μπορεί να χρησιμοποιηθεί από παιδιά 8 ετών και άνω και από άτομα με μειωμένες σωματικές, αισθητηριακές ή διανοητικές ικανότητες ή χωρίς εμπειρία και γνώσεις αν προβλέπονται ή τους έχουν δοθεί οδηγίες για την ασφαλή χρήση του προϊόντος και κατανοούν τους κινδύνους που εμπλέκονται. Τα παιδιά δεν πρέπει να παίζουν με το προϊόν. Η καθαριότητα και η συντήρηση από τον χρήστη δεν πρέπει να πραγματοποιείται από παιδιά χωρίς επίβλεψη.

Το προϊόν αυτό προορίζεται για χρήση σε οικιακό περιβάλλον για τυπικές οικιακές χρήσεις και μπορεί επίσης να χρησιμοποιηθεί από μη έμπειρους χρήστες για τυπική οικιακή χρήση, όπως: καταστήματα, γραφεία ή άλλο παρόμοιο εργασιακό περιβάλλον, φάρμες, από πελάτες ξενοδοχείων, motel και άλλους χώρους διαμονής και/ή σε ξενώνες με πρωινό.

Οποιαδήποτε τροποποίηση του προϊόντος μπορεί να έχει επιπτώσεις στην ασφάλεια, την γνήυση και τη σωστή λειτουργία.

Χαρακτηριστικά

Προϊόν	Wi-Fi Έξυπνη 3-σε-1 Σκούπα Ρομπότ
Αριθμός είδους	WIFIVCR001CBK
Διαστάσεις (μ x π x υ)	300 x 300 x 74 mm
Βάρος	2,5 kg
Ισχύς εισόδου	19 VDC ; 0,6 A
Τάση ρεύματος	14,4 V
Μέγιστη ισχύς	28 W
Επίπεδο θορύβου	≤ 65 dB
Τύπος φίλτρου	Φίλτρο HEPA
Μπαταρία	2500 mAh Li-ion μπαταρία
Χρόνος λειτουργίας	Έως 100 λεπτά
Χρόνος φόρτισης	Έως 5 ώρες
Θερμοκρασία λειτουργίας	0 - 40 °C
Δύναμη αναρρόφησης	1400 Pa
Σκούπα για πάτωμα	Περιστροφή πλάγιων βουρτσών
Χωρητικότητα κάδου σκόνης	200 ml
Χωρητικότητα δοχείου νερού	230 ml

Κύρια μέρη (Εικόνα A)

- | | |
|------------------------------|--------------------------|
| 1 Σκούπα ρομπότ | 11 Εργαλείο καθαριότητας |
| 2 Κάλυμμα kit σκούπας | 12 LED ένδειξη φόρτισης |
| 3 Κουμπί επαναφόρτισης | 13 Βάση φόρτισης |
| 4 Κουμπί On/off | 14 Θύρα ισχύος |
| 5 Προφυλακτήρας | 15 Επαφές φόρτισης |
| 6 Ρόδες | 16 Kit σκούπωμα |
| 7 Αισθητήρες πτώσης | 17 Kit σφουγγάρισμα |
| 8 Επαφές φόρτισης | 18 Μπαταρίες |
| 9 Ροδέλα πολλών κατευθύνσεων | 19 Καλώδιο ρεύματος |
| 10 Πλάγιες βούρτσες | 20 Τηλεχειριστήριο |

Kit σκούπας (Εικόνα B)

- | | |
|-----------------------|------------------------------------|
| 1 Φίλτρο HEPA | 4 Κουμπί κλειδώμα του κάδου σκόνης |
| 2 HEPA βάση φίλτρου | 5 Κάδος σκόνης |
| 3 Καπάκι κάδου σκόνης | |

Kit σφουγγάρισμα (Εικόνα C)

- | | |
|-------------------------------------|-----------------------|
| 1 Κουμπί κλειδώμα του δοχείου νερού | 3 Δοχείο νερού |
| 2 Ελαστικό καπάκι | 4 Πανάκι σφουγγάρισμα |

Τηλεχειριστήριο (Εικόνα D)

- | | |
|---|-----------------------------|
| 1 Κουμπί On/off | 6 Κουμπί επαναφόρτισης |
| 2 Κουμπί αυτόματος καθαρισμός | 7 Κουμπί καθαρισμός σημείων |
| 3 Κουμπί κατευθύνσης | 8 Κουμπί καθαρισμός άκρης |
| 4 Κουμπί καθαρισμός ζικ-ζακ | 9 Κουμπί έναρξη/παύση |
| 5 Κουμπί ρύθμιση της ισχύος αναρρόφησης | 10 Κουμπί ρύθμιση ροή νερού |
| | 11 Θήκη μπαταριών |

Διάφορα kit καθαριότητας για διαφορετικούς σκοπούς καθαριότητας

- Kit σκούπας (Εικόνα B): για στεγνό καθαρισμό χαλιών, πατώματα με laminate και πλακάκια.
- Kit σφουγγαρίσματος (Εικόνα C): για σφουγγάρισμα σε πατώματα με laminate και πλακάκια.

Οδηγίες ασφάλειας

ΠΡΟΕΙΔΟΠΟΙΗΣΗ

- Βεβαιωθείτε ότι έχετε διαβάσει και κατανοήσει αυτές τις οδηγίες πριν εγκαταστήσετε ή χρησιμοποιήσετε το προϊόν. Κρατήστε τη συσκευασία και το κείμενο για μελλοντική αναφορά.
- Χρησιμοποιείτε το προϊόν μόνο σύμφωνα με αυτό το έγγραφο.
- Ελέγξτε αν η τάση είναι συμβατή με το προϊόν πριν από τη φόρτιση.
- Να φορτίζετε το προϊόν μόνο αν το φως είναι συμβατό με την πρίζα. Μην χρησιμοποιείτε μετασχηματιστές. Μην αλλάζετε το φως.
- Να χρησιμοποιείτε εξαρτήματα σύμφωνα με τις προδιαγραφές του κατασκευαστή.
- Μην φορτίζετε τις μη επαναφορτιζόμενες μπαταρίες.
- Μην χρησιμοποιείτε το προϊόν εάν οποιοδήποτε τμήμα του έχει ζημιά ή ελάττωμα. Αντικαταστήστε αμέσως ένα χαλασμένο ή ελαττωματικό προϊόν.
- Μην ρίχνετε κάτω το προϊόν και αποφύγετε τα τραντάγματα.
- Για να μειώσετε τον κίνδυνο ηλεκτροπληξίας, η συντήρηση του προϊόντος πρέπει να πραγματοποιείται μόνο από εξουσιοδοτημένο τεχνικό συντήρησης.
- Μην εκθέτετε το προϊόν σε νερό ή υγρασία.
- Μην συνδέετε ή αποσυνδέετε το καλώδιο ρεύματος με υγρά χέρια.
- Αποσυνδέστε το προϊόν από το ρεύμα πριν από το σέρβις και κατά την αντικατάσταση εξαρτημάτων.
- Αυτό το προϊόν δεν μπορεί να χρησιμοποιηθεί από άτομα (μαζί με τα παιδιά) με μειωμένες σωματικές, αισθητηριακές ή διανοητικές ικανότητες ή χωρίς εμπειρία και γνώσεις που τα εμποδίζει να χρησιμοποιούν το προϊόν με ασφάλεια αν δεν παρακολουθούνται ή δεν έχουν δοθεί οδηγίες.
- Τα παιδιά θα πρέπει να επιβλέπονται ώστε να μην παίζουν με το προϊόν.
- Μην βυθίζετε το προϊόν, το καλώδιο ρεύματος και το φως στο νερό ή σε οποιοδήποτε άλλο υγρό.
- Μην χρησιμοποιείτε το προϊόν για τη συλλογή νερού ή άλλου υγρού.
- Σε περίπτωση διαρροής της μπαταρίας, μην επιτρέπεται στο υγρό να έρθει σε επαφή με την επιδερμίδα ή τα μάτια. Αν έρθει σε επαφή, πλύνετε την περιοχή που ήρθε σε επαφή με αρκετό νερό και ζητήστε ιατρική συμβουλή.
- Η μπαταρία του προϊόντος είναι μερικώς φορτισμένη. Για τη βέλτιστη ζωή μπαταρίας, φορτίστε πλήρως την μπαταρία πριν την πρώτη χρήση.
- Μην χρησιμοποιείτε άλλο φορτιστή εκτός από αυτόν ο οποίος προορίζεται αποκλειστικά για τη χρήση με τον εξοπλισμό.
- Ο φορτιστής πρέπει να συνδέεται μόνο σε πρίζα με γείωση.
- Σταματήστε τη διαδικασία φόρτισης αν το προϊόν θερμανθεί υπερβολικά.
- Η παροχή ρεύματος στο προϊόν πρέπει να συμφωνεί με την τάση η οποία αναγράφεται πάνω στο προϊόν.
- Μακριά από παιδιά κάτω των 8 ετών.
- Η καθαριότητα και η συντήρηση από τον χρήστη δεν πρέπει να πραγματοποιείται από παιδιά χωρίς παρακολούθηση.
- Κρατήστε μακριά, χαλαρά ρούχα, δάχτυλα και άλλα μέρη του σώματος μακριά από ανοίγματα και κινητά μέρη.
- Κρατήστε το προϊόν μακριά από πηγές θερμότητας. Μην τοποθετείτε το προϊόν πάνω σε θερμές επιφάνειες ή κοντά σε γυμνές φλόγες.
- Το καλώδιο ρεύματος δεν πρέπει να έρχεται σε επαφή με τις θερμές επιφάνειες.
- Το καλώδιο δεν πρέπει να κρέμεται από την άκρη του τραπέζιού ή του πάγκου.
- Μην τραβάτε το καλώδιο ρεύματος πάνω από αιχμηρές άκρες.
- Μην κάβετε πάνω στο προϊόν.
- Βεβαιωθείτε ότι έχετε αφαιρέσει όλα τα χαλαρά και εύθραυστα αντικείμενα, καλώδια και κορδόνια από το πάτωμα για να μην προκληθεί τραυματισμός από το προϊόν.
- Μην τοποθετείτε το προϊόν σε μέρος που μπορεί εύκολα να βρεθεί.
- Ελέγξτε αν το καλώδιο ρεύματος είναι σωστά συνδεδεμένο στο προϊόν και την πρίζα.
- Βεβαιωθείτε ότι ενημερώσατε τα άλλα μέλη του σπιτιού όταν χρησιμοποιείτε το προϊόν για να μην σκοτανίσουν πάνω του.
- Μην υπερβαίνετε τη μέγιστη θερμοκρασία λειτουργίας του προϊόντος.
- Μην σκουπίζετε εύφλεκτα ή καύσιμα υλικά (υγρό αναπτήρα, βενζίνη, κλπ.) και μην χρησιμοποιείτε υπό την παρουσία εκρηκτικών υγρών ή ατμού.
- Μην σκουπίζετε τοξικά υλικά (χλωρίνη, αμμωνία, αποφρακτικό υγρό, κλπ.)
- Μην σκουπίζετε τη σκούπα ζεστά κάρβουνα, τσιγάρα, σίρτα ή οποιοδήποτε ζεστό ή καυτό αντικείμενο.
- Μην την χρησιμοποιείτε σε κλειστό χώρο με ατμούς που αναδύονται από χρώματα με βάση το λάδι, διαλυτικό χρώματος, προστατευτικό από σκόρο, εύφλεκτη σκόνη ή άλλους εκρηκτικούς ή τοξικούς ατμούς.
- Μην σκουπίζετε με τη σκούπα σκληρά ή αιχμηρά αντικείμενα όπως γυαλί, καρφιά, βίδες, νομίσματα, κλπ.
- Μην εισάγετε αντικείμενα μέσα στα ανοίγματα. Μην χρησιμοποιείτε αν εμποδίζεται οποιοδήποτε άνοιγμα.
- Μην αποσυνδέετε το προϊόν τραβώντας από το καλώδιο. Να κρατάτε πάντα γερά την πρίζα και να τραβάτε.
- Μην κλείνετε την πόρτα πάνω στο καλώδιο ρεύματος.
- Μην χρησιμοποιείτε χωρίς τα φίλτρα στη θέση τους.
- Μην ανοίγετε τη θήκη της μπαταρίας ή την περιοχή του μοτέρ. Δεν υπάρχουν μέρη στο εσωτερικό της που μπορεί ο χρήστης να επιδιορθώσει.

- Μην χρησιμοποιείτε το προϊόν σε περιβάλλον με υψηλή αντανάκλαση. Για παράδειγμα σε ένα περιβάλλον με άμεσο ηλιακό φως ή κοντά σε καθρέπτες.

Ερμηνεία των συμβόλων ασφαλείας στο προϊόν

Σύμβολο	Περιγραφή
	Επισήμανση που εξηγεί ότι το προϊόν δεν πρέπει να χρησιμοποιείται στη μπανιέρα, το ντους ή τη δεξαμενή νερού.

Εγκατάσταση της βάσης φόρτισης

- A** Μην χρησιμοποιείτε το προϊόν σε περιβάλλον με υψηλή αντανάκλαση. Για παράδειγμα σε ένα περιβάλλον με άμεσο ηλιακό φως ή κοντά σε καθρέπτες.
 - A** Μην τοποθετείτε κανένα αντικείμενο εντός 1,5 μ μπροστά στη βάση φόρτισης **A15** και 0,5 μ στην αριστερή και δεξιά πλευρά του **A15**.
1. Τοποθετήστε το **A15** σε μία σταθερή και επίπεδη επιφάνεια, απέναντι σε ένα τοίχο ή ένα ακίνητο αντικείμενο για να μην γλιστρήσει.
 - i** Βεβαιωθείτε ότι η σκούπα ρομπότ **A1** έχει μία καθαρή διαδρομή για την επιστροφή στο τέλος του κύκλου καθαριότητας.
 2. Εισάγετε το καλώδιο ρεύματος **A19** στην θύρα παροχής ισχύος **A14**.
 3. Συνδέστε την άλλη άκρη του **A19** σε μία πρίζα.

Εγκαταστήστε την εφαρμογή Nedis SmartLife

- i** Οι λειτουργίες και λεπτομέρειες της εφαρμογής Nedis SmartLife μπορεί να αλλάξουν ελαφρώς λόγω της συνεχόμενης ανάπτυξης και ανανέωσης της εφαρμογής. Οι ειδικές λειτουργίες και λεπτομέρειες της εφαρμογής υπόκεινται στην τρέχουσα έκδοση.
1. Κάντε λήψη της εφαρμογής Nedis SmartLife για Android ή iOS στο τηλεφώνω σας από το Google Play ή το Apple App Store.
 2. Ανοίξτε την εφαρμογή Nedis SmartLife στο κινητό σας.
 3. Δημιουργήστε έναν λογαριασμό με τον αριθμό του κινητού τηλεφώνω ή τη διεύθυνση e-mail σας και πατήστε Συνέχεια.
 4. Θα λάβετε έναν κωδικό επαλήθευσης στο κινητό σας τηλεφώνω ή στη διεύθυνση ηλεκτρονικού ταχυδρομείου.
 5. Εισάγετε τον κωδικό επιβεβαίωσης που λάβατε.
 6. Δημιουργήστε έναν κωδικό πρόσβασης και πατήστε Ολοκλήρωση.
 7. Πατήστε Προσθήκη Home για να δημιουργήσετε ένα SmartLife Home.
 8. Ρυθμίστε την τοποθεσία σας, επιλέξτε τα δωμάτια που θέλετε να συνδέσετε και πατήστε Ολοκλήρωση.

Προσθέστε το προϊόν στην εφαρμογή SmartLife (εικόνα E)

1. Ενεργοποίηση του προϊόντος.
2. Πατήστε + στην εφαρμογή Nedis SmartLife.
3. Επιλέξτε τον τύπο της συσκευής που θέλετε να προσθέσετε από τη λίστα.
4. Πατήστε παρατεταμένα το κουμπί επαναφόρτισης **A6** ή **D6** για 3 δευτερόλεπτα.
5. Το **A4** αρχίζει να αναβοσβήνει για να υποδείξει ότι έχει ενεργοποιηθεί η λειτουργία σύζευξης.
6. Ακολουθήστε τις οδηγίες στην εφαρμογή Nedis SmartLife.
 - i** Βεβαιωθείτε ότι συνδέσατε το προϊόν σε δίκτυο Wi-Fi 2,4 GHz.
7. Δώστε νέο όνομα στο προϊόν μόλις εντοπιστεί και προστεθεί.
8. Μετά την επιβεβαίωση, μπορείτε να χειρίζεστε το προϊόν με το smartphone σας.

Τοποθέτηση των μπαταριών στο τηλεχειριστήριο

1. Ανοίξτε τη θήκη μπαταριών **D11**.
2. Τοποθετήστε τις μπαταρίες **A18** στο **D11**.
3. Κλείστε το **D11**.

Λειτουργία για πρώτη φορά

- A** Απομακρύνετε τη συσκευασία πριν από τη χρήση.
- A** Βεβαιωθείτε ότι έχετε αφαιρέσει όλα τα χαλαρά και εύθραυστα αντικείμενα, καλώδια και κορδόνια από το πάτωμα για να μην προκληθεί τραυματισμός από το προϊόν.

Απομακρύνετε τις προστατευτικές ταινίες

- i** Το ρομπότ προστατεύεται από δύο προστατευτικές ταινίες που πρέπει να απομακρυνθούν πριν από τη χρήση.
1. Τραβήξτε τις δύο προστατευτικές ταινίες από τις δυο πλευρές του **A1**.
- Το προϊόν είναι τώρα έτοιμο προς χρήση.

Τοποθέτηση των πλαϊνών βουρτσών (εικόνα F)

1. Τοποθετήστε προσεκτικά **A11** ανάποδα σε μία μαλακή επιφάνεια.
2. Τοποθετήστε τις πλάγιες βούρτσες **A10**.
 - i** **A10** υποδεικνύονται με τις ενδείξεις L και R. Βεβαιωθείτε ότι η ένδειξη στην πλαϊνή βούρτσα ταιριάζει με την ένδειξη στο **A1**.

Φόρτιση του προϊόντος

- A** Απομακρύνετε το κιτ σφουγγαρίσμα **A17** από **A1** προτού επιστρέψετε το ρομπότ στο **A15**, για να διασφαλιστεί η ασφαλή φόρτιση και να μην προκληθεί ζημιά στο πάτωμα από το νωπό πανί σφουγγαρίσματος **C4**.
- A** Αν η ένδειξη φόρτισης LED **A12** δεν απενεργοποιηθεί μετά από ένα εύλογο χρονικό διάστημα κατά το οποίο η μπαταρία πρέπει να είναι πλήρως φορτισμένη, μπορεί να υπάρχει διαρροή ρεύματος στη μπαταρία. Σε αυτή την περίπτωση, αντικαταστήστε την μπαταρία με μία καινούργια.
- A** Όταν η συνδεδεμένη μπαταρία έχει φορτίσει πλήρως, το ρεύμα θα μειωθεί για να εμποδίσει την υπερφόρτιση και την αύξηση αερίων. Αυτό επιτρέπει στη μπαταρία να παραμείνει συνδεδεμένη στον φορτιστή για μεγαλύτερο χρονικό διάστημα χωρίς να φθαρεί η μπαταρία.
- A** Συνιστάται να αποσυνδέετε τον φορτιστή όταν η μπαταρία έχει φορτίσει πλήρως.
- A** Λόγω της αυτόματης τάσης και του έλεγχου ρεύματος, η συνδεδεμένη μπαταρία θα είναι πάντα πλήρως φορτισμένη.
- A** Η μπαταρία του προϊόντος είναι μερικώς φορτισμένη. Για τη βέλτιστη ζωή μπαταρίας, φορτίστε πλήρως την μπαταρία πριν την πρώτη χρήση.
- A** Δεν μπορείτε να απενεργοποιήσετε το ρομπότ ή να ενεργοποιηθεί η λειτουργία αδρανοποίησης ενώ φορτίζει.

1. Πατήστε το κουμπί επαναφόρτισης **A3** ή **D6** για την επιστροφή του ρομπότ στο **A15**.

A12 αναβοσβήνει για να υποδείξει ότι το ρομπότ φορτίζει.

Μόλις η φόρτιση ολοκληρωθεί, το **A12** φωτίζεται συνεχόμενα.

- i** Ο χρόνος φόρτισης είναι περίπου 5 ώρες.
- i** Το ρομπότ πρέπει να είναι τουλάχιστον 20% φορτισμένο για να αρχίσει την προγραμματισμένη καθαριότητα.
- i** Όταν η μπαταρία έχει μειωθεί, το ρομπότ επιστρέφει αυτόματα στο **A15** για φόρτιση.
- i** Μόλις το ρομπότ φορτίσει, επιστρέφει αυτόματα στο σημείο που σταμάτησε για να συνεχίσει με την καθαριότητα.
- i** Αν το ρομπότ δεν επιστρέφει στο **A15**, επιστρέφει αυτόματα στη σημείο εκκίνησης.

Δήλωση συμμόρφωσης

Εμείς, η Nedis B.V. δηλώνουμε ως κατασκευαστής ότι το προϊόν WFIVCR001CBK από τη μάρκα μας Nedis[®], το οποίο κατασκευάζεται στην Κίνα, έχει ελεγχθεί σύμφωνα με όλα τα σχετικά πρότυπα

kai kanonismóus tēs EK kai óti ólooi oi éleghi oi éxei olaokhrwθei me epituxia. H díhlwsh summórfwshs perilaμβáni allá den periorizetai ston kanonismó RED 2014/53/EU.

To plírēs káimeo tēs díhlwshs summórfwshs (kai to deltío asfálεια ópuo isuxí) upárxhei kai éina diatíbēsiu pros lípñi sto: nedis.gr/WiFIVCR001CBK#support

Για περισσότερες πληροφορίες σχετικά με τη δήλωση συμμόρφωσης, επικοινωνήστε με την υπηρεσία εξυπηρέτησης πελατών:

Web: www.nedis.com

E-mail: service@nedis.com

Nedis B.V., de Tweeling 28

5215 MC 's-Hertogenbosch, the Netherlands

SK Rýchly návod

WIFIVCR001CBK

Inteligentný robotický vysávač 3 v 1 s funkciou Wi-Fi



Viac informácií nájdete v rozšírenom návode online: ned.is/wifivcr001cbk

Určené použitie

Tento výrobok je určený na čistenie širokej škály podlahových materiálov, ako sú koberce, laminátové podlahy a dlaždice. Tento výrobok je možné ovládať pomocou tlačidiel na výtlačku a prostredníctvom našej bezplatnej aplikácie Nedis SmartLife, ktorú si môžete stiahnuť do svojho mobilného zariadenia. Tento výrobok je určený na použitie len s originálnym príslušenstvom a je určený len na domáce použitie. Tento výrobok nie je určený na použitie v prostrediach s vysokou vlhkosťou, ako sú napríklad kúpeľne. Vo vlhkých prostrediach sa môže poškodiť ventilátor, čo ovplyvní činnosť výrobku. Tento výrobok je určený len na použitie vo vnútornom prostredí. Tento výrobok nie je určený na profesionálne použitie. Tento výrobok môžu používať deti od 8 rokov a staršie a osoby so zníženými fyzickými, zmyslovými alebo mentálnymi schopnosťami alebo s nedostatkom skúseností a znalostí iba pod dozorom alebo pokiaľ sú poučení o používaní výrobku bezpečným spôsobom a chápu súvisiace riziká. Deti sa nesmú hrať s výrobkom. Čistenie a používateľskú údržbu nesmú vykonávať deti bez dozoru. Výrobok je určený na typické použitie v domácnostiach, môžu ho využívať aj bežní používatelia v prostrediach, ako sú: obchody, kancelárie a iné podobné pracovné prostredia, domy na farme, ako aj klienti v hoteloch, motelloch a ostatných obytných prostrediach a/alebo v ubytovacích zariadeniach s raňajkami. Každá zmena výrobku môže mať následky na bezpečnosť, záruku a správne fungovanie.

Technické údaje

Produkt	Inteligentný robotický vysávač 3 v 1 s funkciou Wi-Fi
Číslo výrobku	WIFIVCR001CBK
Rozmery (D x Š x V)	300 x 300 x 74 mm
Hmotnosť	2,5 kg
Vstup napájania	19 VDC ; 0,6 A
Napätie	14,4 V
Maximálny výkon	28 W
Úroveň hluku	≤ 65 dB
Typ filtra	HEPA filter

Batéria	2500 mAh lítiovo-iónová batéria
Prevádzkový čas	Maximálne 100 minút
Čas nabíjania	Maximálne 5 hodín
Prevádzková teplota	0 - 40 °C
Sací výkon	1400 Pa
Podlahová kefa	Otáčavé bočné kefy
Objem nádoby na prach	200 ml
Objem zásobníka vody	230 ml

Hlavné časti (obrázok A)

- 1 Robotický vysávač
- 2 Kryt vysávacej súpravy
- 3 Tlačidlo nabíjania
- 4 Vypínač
- 5 Nárazník
- 6 Koleska
- 7 Snímače zrázov
- 8 Nabíjacie kontakty
- 9 Všesmerové kolesko
- 10 Bočné kefy
- 11 Čistiaci nástroj
- 12 LED indikátor nabíjania
- 13 Nabíjacia stanica
- 14 Napájací port
- 15 Nabíjacie kontakty
- 16 Vysávacia súprava
- 17 Stieracia súprava
- 18 Batérie
- 19 Napájací kábel
- 20 Diaľkový ovládač

Vysávacia súprava (obrázok B)

- 1 HEPA filter
- 2 Držiak filtra HEPA
- 3 Veko nádoby na prach
- 4 Uzamykanie tlačidlo nádoby na prach
- 5 Nádoba na prach

Stieracia súprava (obrázok C)

- 1 Uzamykanie tlačidlo zásobníka vody
- 2 Gumené veko
- 3 Zásobník vody
- 4 Stieracia podložka

Diaľkový ovládač (obrázok D)

- 1 Vypínač
- 2 Tlačidlo automatického čistenia
- 3 Smerové tlačidlo
- 4 Tlačidlo cikcakovitého čistenia
- 5 Tlačidlo nastavenia sacieho výkonu
- 6 Tlačidlo nabíjania
- 7 Tlačidlo bodového čistenia
- 8 Tlačidlo okrajového čistenia
- 9 Tlačidlo spustenia/pozastavenia
- 10 Tlačidlo nastavenia prietoku vody
- 11 Priestor pre batérie

Rôzne čistiace súpravy na rôzne účely čistenia

- Vysávacia súprava (obrázok B): na suché čistenie kobercov, laminátových podláh a dlažieb.
- Stieracia súprava (obrázok C): na stieranie laminátových podláh a dlažieb.

Bezpečnostné pokyny

VAROVANIE

- Pred inštaláciou alebo použitím výrobku si nezabudnite prečítať a pochopiť všetky pokyny v tomto dokumente. Uchovajte obal a tento dokument pre potreby v budúcnosti.
- Výrobok používajte len podľa opisu v tomto dokumente.
- Pred nabíjaním skontrolujte, či napätie zodpovedá výrobku.
- Výrobok nabíjajte len vtedy, ak je zástrčka kompatibilná s napájacou elektrickou zásuvkou. Nepoužívajte adaptéry. Nemeňte zástrčku.
- Používajte len prídavné zariadenia stanovené výrobcom.
- Nenabíjajte nenabíjateľné batérie.
- Výrobok nepoužívajte, ak je jeho časť poškodená alebo chybná. Poškodený alebo chybný výrobok okamžite vynechte.
- Dávajte pozor, aby vám výrobok nepadol a zabráňte nárazom.
- Servis tohto výrobku môže vykonávať len kvalifikovaný technik, aby sa znížilo nebezpečenstvo poranenia elektrickým prúdom.

- Výrobok nevystavujte vode alebo vlhkosti.
- Napájací kábel nepripájajte k elektrickej zásuvke ani neodpájajte od elektrickej zásuvky mokrymi rukami.
- Pred servisom a pri výmene dielcov odpojte výrobok od zdroja napájania.
- Tento výrobok nesmú používať osoby (vrátane detí), ktorým fyzické, zmyslové či duševné schopnosti alebo nedostatok skúseností a znalostí im zabraňujú používať výrobok bezpečne bez dozoru alebo poučenia.
- Deti musia byť pod dozorom, aby sa zabezpečilo, že sa s výrobkom nehrajú.
- Výrobok, napájací kábel ani zástrčku neponárajte do vody ani do iných kvapalín.
- Výrobok nepoužívajte na zber vody ani iných kvapalín.
- V prípade úniku elektrolytu z batérie zabráňte kontaktu kvapaliny s pokožkou alebo očami. V prípade, že ku kontaktu došlo, umyte postihnuté miesto veľkým množstvom vody a vyhľadajte lekársku pomoc.
- Výrobok sa dodáva s čiastočne nabitou batériou. Na dosiahnutie optimálnej výdrže batérie pred prvým použitím úplne nabite batériu.
- Nepoužívajte žiadnu inú nabíjačku okrem tej, ktorá je výslovne dodaná na použitie s týmto zariadením.
- Nabíjačka sa smie pripojiť len k uzemnenej elektrickej zásuvke.
- Zastavte proces nabíjania, ak sa výrobok zohreje na príliš vysokú teplotu.
- Výrobok napájajte len napätím zodpovedajúcim označeniam na výrobku.
- Deti do 8 rokov by mali byť mimo dosahu výrobku.
- Čistenie a používateľskú údržbu nesmú vykonávať deti bez dozoru.
- Nepribližujte sa vlhmi, voľným oblečením, prstami ani žiadnymi inými časťami tela k otvorom a pohyblivým častiam.
- Výrobok uchovávajte mimo zdrojov tepla. Neumiestňujte výrobok na horúce povrchy ani blízko otvorených plameňov.
- Dbajte na to, aby sa napájací kábel nedotýkal horúcich povrchov.
- Dbajte na to, aby napájací kábel neprevišal cez okraj stola alebo pultu.
- Napájací kábel neťahajte cez ostré hrany.
- Na výrobok si nesadajte.
- Nezabudnite odstrániť všetky voľné a krehké predmety, káble, drôty a šnúry z podlahy, aby nedošlo k ich poškodeniu výrobkom.
- Výrobok neumiestňujte na miesto, z ktorého by mohol ľahko spadnúť.
- Skontrolujte, či je napájací kábel správne pripojený k výrobku a napájacej elektrickej zásuvke.
- Nezabudnite informovať ostatných členov domácnosti o tom, že sa bude výrobok používať, aby nedošlo k zakopnutiu o výrobok.
- Dbajte na to, aby nedošlo k prekročeniu maximálnej prevádzkovej teploty výrobku.
- Nevysávajte horľavé alebo zápalné materiály (náplň zapaľovača, benzín atď.) ani nepoužívajte vysávač v prítomnosti výbušných kvapalín alebo výparov.
- Nevysávajte toxické materiály (chlórové bielidlo, amoniak, čistíci odtokov atď.)
- Nevysávajte horúce uhlie, cigarety, zápalky ani iné dymiace alebo horiace predmety.
- Zariadenie nepoužívajte v uzatvorenom priestore naplnenom výparmi z náterov na báze oleja, riedidla farieb, prostriedku proti molom, horľavého prachu či iných výbušných alebo toxických výparov.
- Nevysávajte tvrdé ani ostré predmety, ako sú sklo, klince, skrutky, mince atď.
- Do otvorov nevkładajte žiadne predmety. Nepoužívajte so zablokovanými otvormi.
- Výrobok neodpájajte ťahaním za kábel. Vždy chyťte konektor a potiahnite ho.
- Nezatvárajte dvere na napájacom kábli.

- Zariadenie nepoužívajte bez nasadených filtrov.
- Neotvárajte akumulátor ani priestor motora. Vnútri sa nenachádzajú žiadne časti, ktoré by mohol opraviť používateľ.
- Výrobok nepoužívajte vo vysoko reflexnom prostredí. Napríklad prostredie vystavené priamemu slnečnému svetlu alebo so zrkadlami v blízkosti.

Vysvetlenie bezpečnostných symbolov na výrobku

Ikona	Opis
	Symbol na vysvetlenie toho, že výrobok by sa nemal používať vo vani, v sprche či v nádrži naplnenej vodou.

Instalácia nabíjacej stanice

A Výrobok nepoužívajte vo vysoko reflexnom prostredí. Napríklad prostredie vystavené priamemu slnečnému svetlu alebo so zrkadlami v blízkosti.

A Neumiestňujte žiadne predmety vo vzdialenosti 1,5 m pred nabíjacou stanicou **A15** a 0,5 m od ľavej a pravej strany **A15**.

1. Umiestnite **A15** na stabilný a plochý povrch k stene alebo pevnému predmetu tak, aby nedošlo k jeho posuvaniu.
- 1 Zabezpečte, aby mal robotický vysávač **A1** voľnú cestu na návrat na konci čistiaceho cyklu.
2. Napájací kábel **A19** pripojte k napájaciemu portu **A14**.
3. Druhý koniec **A19** pripojte k napájacej elektrickej zásuvke.

Instalácia aplikácie Nedis SmartLife

I Funkcie a detaily aplikácie Nedis SmartLife sa môžu mierne zmeniť kvôli nepretržitému vývoju a modernizácii aplikácie. Špecifické funkcie a podrobnosti aplikácie podliehajú aktuálne verzii.

1. Stiahnite si do svojho telefónu aplikáciu Nedis SmartLife pre systém Android alebo iOS prostredníctvom Google Play alebo Apple App Store.
2. Otvorte aplikáciu Nedis SmartLife vo svojom telefóne.
3. Vytvorte účet pomocou svojoho čísla mobilného telefónu alebo svojej e-mailovej adresy a klepnite na Pokračovať.
4. Dostanete overovací kód na svoj mobilný telefón alebo na svoju e-mailovú adresu.
5. Zadajte prijatý overovací kód.
6. Vytvorte heslo a klepnite na Hotovo.
7. Klepnutím na Pridať domovskú stránku vytvorte domovskú stránku SmartLife.
8. Nastavte svoju lokalitu, vyberte miestnosti, ku ktorým sa chcete pripojiť, a klepnite na Hotovo.

Pridanie výrobku do aplikácie SmartLife (obrázok E)

1. Zapnite výrobok.
2. Klepnite na + v aplikácii Nedis SmartLife.
3. Zvoľte typ zariadenia, ktorý chcete pridať, zo zoznamu.
4. Na 3 sekundy podržte stlačené tlačidlo nabíjania **A3** alebo **D6**.
5. **A4** začne blikať, čo znamená, že režim párovania je aktívny.
6. Postupujte podľa pokynov v aplikácii Nedis SmartLife.
- 1 Zabezpečte pripojenie výrobku k 2,4 GHz sieti Wi-Fi.
7. Po nájdení a pridaní výrobku premenujte výrobok.
8. Po potvrdení budete môcť výrobok ovládať pomocou svojho smartfónu.

Umiestnenie batérií do diaľkového ovládača

1. Otvorte priestor pre batérie **D11**.
2. Umiestnite batérie **A15** do **D11**.
3. Zatvorte **D11**.

Prvé použitie

- A** Pred použitím odstráňte všetky obaly.
- A** Nezabudnite odstrániť všetky voľné a krehké predmety, káble, drôty a šnúry z podlahy, aby nedošlo k ich poškodeniu výrobkom.

Odstráňte ochranné pásky

- i** Robot je chránený dvoma ochrannými páskami, ktoré sa pred použitím musia odstrániť.
1. Stiahnite dve ochranné pásky z oboch strán **A 1**. Teraz je výrobok pripravený na používanie.

Umiestnenie bočných kief (obrázok F)

1. Opatrne umiestnite **A 1** hore nohami na mäkký povrch.
 2. Umiestnite bočné kiefy **A 10**.
- i** **A 10** sú označené značkami L a R. Uistite sa, že značka na bočnej kefe zodpovedá značke na **A 1**.

Nabíjanie výrobku

- A** Odstráňte stieraciu súpravu **A 17** z **A 1** pred vrátením robota do **A 15**, aby sa zaistilo bezpečné nabitie a zabránilo sa poškodeniu podlahy od vlhkej stieracej podložky **C 4**.
 - A** Ak LED indikátor nabíjania **A 12** nezhasne po uplynutí primeraného času, počas ktorého by mala byť batéria úplne nabitá, znamená to, že batéria môže mať vzvodový prúd. V tomto prípade vymeňte batériu za novú.
 - A** Keď je pripojená batéria úplne nabitá, prúd sa zníži, aby nedošlo k prebitiu a vytvoreniu plynu. To umožní batérii, aby zostala pripojená k nabíjačke dlhší čas bez poškodenia batérie.
 - A** Napriek tomu sa odporúča odpojiť nabíjačku, keď je batéria úplne nabitá.
 - A** Vďaka automatickému ovládaniu napätia a prúdu zostane pripojená batéria vždy plne nabitá.
 - A** Výrobok sa dodáva s čiastočne nabitou batériou. Na dosiahnutie optimálnej výdrže batérie pred prvým použitím úplne nabite batériu.
 - A** Počas nabíjania robotického vysávača nie je možné ho vypnúť ani prepnúť do režimu spánku.
1. Stlačení tlačidla nabíjania **A 5** alebo **D 6** vrátite robotický vysávač do **A 15**.

A 12 bliká, čo znamená, že robotický vysávač sa nabíja.

- Po dokončení nabíjania bude **A 12** nepretržite svietiť.
- i** Čas nabíjania je približne 5 hodín.
 - i** Robotický vysávač sa musí nabíť minimálne na 20 %, aby mohol začať naplánované čistenie.
 - i** Keď sa batéria takmer úplne vybije, robotický vysávač sa automaticky vráti do **A 15** na nabitie.
 - i** Po nabití sa robotický vysávač automaticky vráti do bodu, ktorý opustil, aby mohol pokračovať v čistení.
 - i** Ak sa robotickému vysávaču nepodarí vrátiť do **A 15**, automaticky sa vráti do východiskového bodu.

Vyhľadanie o zhode

Spoločnosť Nedis B.V. ako výrobok vyhlasuje, že výrobok WIFIVCR001CBK našej značky Nedis, vyrobený v Číne, bol preskúšaný podľa všetkých príslušných noriem a smerníc CE a že všetky skúšky boli ukončené úspešne. Medzi ne okrem iného patrí smernica RED 2014/53/EÚ.

Úplné znenie Vyhľadania o zhode (a prípadnú kartu bezpečnostných údajov) môžete nájsť a stiahnuť na: nedis.sk/WIFIVCR001CBK#support

Ak potrebujete ďalšie informácie o zhode, obráťte sa na zákaznický servis:

Web: www.nedis.com
E-mail: service@nedis.com
Nedis B.V., de Tweeling 28
5215 MC 's-Hertogenbosch, Holandsko

Chytrý robotický vysávač 3 v 1 s Wi-Fi

WIFIVCR001CBK



Více informací najdete v rozšířené příručce online: nedis.it/wifivcr001cbk

Zamýšlené použitie

Tento výrobek je určen k úklidu širokého spektra podlah, jako jsou koberce, laminátové podlahy nebo dlažba. Lze jej ovládat tlačítky umístěnými přímo na výrobku anebo prostřednictvím aplikace Nedis SmartLife, kterou si můžete stáhnout do svého mobilního zařízení. Spolu s tímto výrobkem používejte pouze originální příslušenství. Výrobek je určen pouze k použití v domácnosti. Tento výrobek není určen k použití v prostředích s vysokou vlhkostí, jako jsou například koupelny. Ve vlhkých prostředích by mohlo dojít k poškození ventilátoru a negativnímu ovlivnění výkonu výrobku. Tento výrobek je určen výhradně k použití ve vnitřních prostorech. Tento výrobek není určen k profesionálnímu použití. Tento výrobek mohou používat děti od 8 let a osoby se sníženými tělesnými, smyslovými nebo duševními schopnostmi nebo s nedostatkem zkušeností a znalostí, pokud jsou pod dohledem, nebo podle pokynů ohledně bezpečného používání výrobku, pokud se seznámí s možnými riziky. Děti by si s výrobkem neměly hrát. Čištění a uživatelskou údržbu nesmí vykonávat děti bez dozoru. Výrobek je určen k použití v domácím prostředí nebo pro typické domácí úkoly, které mohou vykonávat i laické osoby, např. v obchodech, kancelářích a dalších podobných pracovních prostředích, na farmách, klienty v hotelech, motelech a dalších rezidenčních prostorách a/nebo v zařízeních poskytujících ubytování se snídání. Jakékoli úpravy výrobku mohou ovlivnit jeho bezpečnost, záruku a správné fungování.

Technické údaje

Produkt	Chytrý robotický vysávač 3 v 1 s Wi-Fi
Číslo položky	WIFIVCR001CBK
Rozměry (D × Š × V)	300 × 300 × 74 mm
Hmotnosť	2,5 kg
Napájecí vstup	19 VDC ; 0,6 A
Napětí	14,4 V
Maximální výkon	28 W
Úroveň hluku	≤ 65 dB
Typ filtru	HEPA filtr
Baterie	Lithium-iontová baterie 2500 mAh
Doba provozu	Až 100 minut
Doba nabíjení	Až 5 hodin
Provozní teplota	0 - 40 °C
Sací výkon	1400 Pa
Kartáč na podlahu	Rotační boční kartáče
Kapacita prachové nádoby	200 ml
Kapacita nádržky na vodu	230 ml

Hlavní části (obrázek A)

- | | |
|--------------------------------|--------------------------|
| 1 Robotický vysavač | 11 Čistící nástroj |
| 2 Kryt vysávací sady | 12 LED ukazatel nabíjení |
| 3 Tlačítko dobíjení | 13 Nabíjecí stanice |
| 4 Tlačítko ZAP./VYP. | 14 Napájecí konektor |
| 5 Nárazník | 15 Nabíjecí kontakty |
| 6 Kolečka | 16 Vysávací sada |
| 7 Snímače proti pádu ze schodů | 17 Vytírací sada |
| 8 Nabíjecí kontakty | 18 Baterie |
| 9 Všeměrové kolo | 19 Napájecí kabel |
| 10 Boční kartáče | 20 Dálkové ovládání |

Vysávací sada (obrázek B)

- | | |
|------------------------|-------------------------------------|
| 1 HEPA filtr | 4 Pojistné tlačítko prachové nádoby |
| 2 Držák HEPA filtru | 5 Prachová nádoba |
| 3 Víko prachové nádoby | |

Vytírací sada (obrázek C)

- | | |
|------------------------------------|-------------------|
| 1 Pojistné tlačítko nádoby na vodu | 3 Nádržka na vodu |
| 2 Gumové víčko | 4 Mop |

Dálkové ovládání (obrázek D)

- | | |
|---------------------------------|---------------------------------|
| 1 Tlačítko ZAP./VYP. | 6 Tlačítko dobíjení |
| 2 Tlačítko automatického úklidu | 7 Tlačítko bodového úklidu |
| 3 Směrové tlačítko | 8 Tlačítko okrajového úklidu |
| 4 Tlačítko úklidu cik-cak | 9 Tlačítko spustit/pauza |
| 5 Tlačítko úpravy sacího výkonu | 10 Tlačítko úpravy průtoku vody |
| | 11 Prostor pro baterie |

Různé sady pro různé úklidové účely

- Vysávací sada (obrázek B): pro vysávání koberců, laminátových podlah a dlažby.
- Vytírací sada (obrázek C): pro vytírání laminátových podlah a dlažby.

Bezpečnostní pokyny

VAROVÁNÍ

- Před instalací či používáním výrobku si nejprve kompletně přečtěte pokyny obsažené v tomto dokumentu a ujistěte se, že jim rozumíte. Tento dokument a balení uschovejte pro případné budoucí použití.
- Výrobek používejte pouze tak, jak je popsáno v tomto dokumentu.
- Před nabíjením se ujistěte, že napětí v zásuvce odpovídá napětí, které vyžaduje výrobek.
- Výrobek nabíjejte pouze v případě, že je zástrčka kompatibilní se stěnovou zásuvkou. Nepoužívejte adaptéry. Zástrčku nevměňujte.
- Používejte pouze příslušenství specifikované výrobcem.
- Baterie na jedno použití nenabíjejte.
- Výrobek nepoužívejte, pokud je jakákoli část poškozená nebo vadná. Poškozený nebo vadný výrobek okamžitě vyměňte.
- Zabraňte pádu výrobku a chraňte jej před nárazy.
- Servisní zásahy na tomto výrobku smí provádět pouze kvalifikovaný technik údržby, sníží se tak riziko úrazu elektrickým proudem.
- Nevystavujte výrobek působení vody ani vlhkosti.
- Napájecí kabel nezapojujte/neodpojte mokřima rukama.
- Před údržbou a výměnou součástí vždy odpojte výrobek od napájecího zdroje.
- Tento výrobek nesmějí bez dozoru obsluhovat osoby (včetně dětí), jejichž snížené fyzické, smyslové či duševní schopnosti nebo nedostatek zkušeností a znalostí by jim neumožnil používat výrobek bezpečně.
- Dohlížejte na děti, aby si s výrobkem nehrály.

- Neponořujte výrobek, napájecí kabel ani zástrčku do vody ani jiných kapalin.
- Nepoužívejte výrobek k odstraňování vody a jiných tekutin z podlahy.
- V případě úniku elektrolytu z baterie zamezte styku elektrolytu s kůží či očima. Pokud ke styku přece jen dojde, okamžitě omyjte zasaženou oblast velkým množstvím vody a vyhledejte lékařskou pomoc.
- Výrobek je dodáván s částečně nabitou baterií. Pro dosažení optimální životnosti baterie před prvním použitím baterii plně nabíjete.
- Nepoužívejte jinou nabíječku než tu, která je stanovena k použití s tímto zařízením.
- Nabíječku zapojujte pouze do uzemněné zásuvky.
- Pokud se výrobek zahřeje na příliš vysokou teplotu, okamžitě přerušte nabíjení.
- Výrobek lze napájet pouze napětím, které odpovídá údajům uvedeným na označení výrobku.
- Udržujte výrobek mimo dosah dětí mladších 8 let.
- Čištění a uživatelskou údržbu nesmí provádět děti bez dozoru.
- Udržujte vlasy, volné části oděvu, prsty a další části těla v dostatečné vzdálenosti od otvorů a pohyblivých částí.
- Výrobek uchovávejte mimo zdroje tepla. Neumísťujte výrobek na horké povrchy nebo do blízkosti otevřeného ohně.
- Nenechte napájecí kabel dotknout horkých povrchů.
- Napájecí kabel nenechte viset přes okraj stolu.
- Netahejte napájecí kabel přes ostré hrany.
- Na výrobek nesedějte.
- Nezapomeňte z podlahy odstranit všechny volné a křehké předměty, kabely, dráty a šňůry, zabráníte tak jejich poškození výrobkem.
- Neumísťujte výrobek do míst, kde by mohl snadnou spadnout.
- Zkontrolujte, zda je napájecí kabel řádně připojen k výrobku a do zásuvky.
- Když výrobek používáte, upozorněte ostatní členy domácnosti, aby o něj nezakopli.
- Nepřekračujte maximální povolenou provozní teplotu výrobku.
- Nevysávejte hořlavé ani vznětlivé materiály (podpalovací tekutinu, benzin apod.) ani vysavač nepoužívejte v přítomnosti výbušných kapalin či par.
- Nevysávejte toxické materiály (bělidla na bázi chlóru, čpavek, čističe odpadů atd.).
- Nevysávejte horké uhličky, cigarety, zápalky ani jiné horké či hořící předměty.
- Nepoužívejte v uzavřených prostorách plných par z olejových barev, ředidel, impregnací, hořlavého prachu či jiných výbušných nebo toxických par.
- Nevysávejte tvrdé či ostré předměty, jako jsou šrouby, hřebíky, skleněné střepy, mince apod.
- Do otvorů nevkládejte žádné předměty. Nepoužívejte, je-li kterýkoli z otvorů ucpaný.
- Výrobek neodpojujte taháním za kabel. Vždy uchopte a vytáhněte zástrčku.
- Nezávěřte napájecí kabel do dveří.
- Nepoužívejte bez vložených filtrů.
- Neotvírejte akumulátor ani prostor motoru. Uvnitř přístroje nejsou žádné uživatelem opravitelné části.
- Nepoužívejte výrobek ve vysoce odrazivém prostředí. Např. prostředí vystavené přímému slunci nebo v blízkosti zrcadel.

Vysvětlivky k bezpečnostním symbolům na výrobku

Ikona	Popis
	Značí, že výrobek nesmí být používán ve vaně, sprše či jiné nádrži naplněné vodou.

Instalace nabíjecí stanice

A Nepoužívejte výrobek ve vysoce odrazivém prostředí. Např. prostředí vystavené přímému slunci nebo v blízkosti zrcadel.

A Do vzdálenosti 1,5 m od přední strany nabíjecí stanice **A** a 0,5 m vlevo a vpravo od **A** neumísťte žádné předměty.

A položíte na stabilní, plochý povrch ke zdi nebo nehybnému předmětu, abyste zabránili klouzání.

i Zajistěte, aby měl robotický vysavač **A** na konci úklidového cyklu volnou cestu zpět do stanice.

2. Napájecí kabel **A** zapojte do napájecího portu **A**.

3. Druhý konec **A** připojte do zásuvky.

Instalace aplikace Nedis SmartLife

i Funkce a některé detaily aplikace Nedis SmartLife se mohou v důsledku vývoje a aktualizací aplikace měnit. Specifické funkce a detaily aplikace závisí na aktuální verzi aplikace.

1. Stáhněte si do telefonu aplikaci Nedis SmartLife pro Android nebo iOS z obchodu Google Play nebo Apple App Store.

2. Otevřete ve svém telefonu aplikaci Nedis SmartLife.

3. Vytvořte si účet pomocí svého telefonního čísla nebo e-mailové adresy a klepněte na Pokračovat.

4. Na svůj mobilní telefon či e-mailovou adresu obdržíte potvrzovací kód.

5. Zadejte přijatý ověřovací kód.

6. Vytvořte heslo a klepněte na Hotovo.

7. Klepnutím na Přidat domov vytvořte domov SmartLife Home.

8. Nastavte místo, vyberte místnosti, které chcete připojit, a klepněte na Hotovo.

Přidání výrobku do aplikace SmartLife (obrázek E)

1. Zapněte výrobek.

2. Klepněte v aplikaci Nedis SmartLife na +.

3. Vyberte ze seznamu typ zařízení, které chcete přidat.

4. Stiskněte a podržte tlačítko dobíjení **A** nebo **D** na dobu 3 sekund.

5. **A** začne blikat, což značí, že je aktivní režim párování.

6. Řiďte se pokyny uvedenými v aplikaci Nedis SmartLife.

i Ujistěte se, že je výrobek připojený k 2,4 GHz síti Wi-Fi.

7. Jakmile aplikace výrobek najde a přidá, přejmenujte jej.

8. Po potvrzení lze výrobek ovládat pomocí chytrého telefonu.

Vložení baterií do dálkového ovládní

1. Otevřete prostor pro baterie **D**.

2. Vložte baterie **A** do **D**.

3. Zavřete **D**.

První použití

A Před použitím odstraňte veškerý obalový materiál.

A Nezapomeňte z podlahy odstranit všechny volné a křehké předměty, kabely, dráty a šňůry, zabráníte tak jejich poškození výrobkem.

Odstaření ochranných pásek

i Robot je chráněn dvěma ochrannými páskami, které je nutné před jeho použitím odstranit.

1. Z obou stran **A** stáhněte ochranné pásky.

Výrobek je nyní připraven k použití.

Instalace bočních kartáčů (obrázek F)

1. Opatrně položte **A** vzhůru nohama na měkký povrch.

2. Namontujte boční kartáče **A**.

i **A** jsou označeny značkami L (levá) a R (pravá). Ujistěte se, že značky na bočních kartáčích odpovídají značkám na **A**.

Nabíjení výrobku

A Než robota vrátíte do **A**, odstraňte vytírací sadu **A** z **A**, zajistěte tak bezpečné nabíjení a zabráníte tomu, aby vlhký mop **C** poškodil podlahu.

A Pokud LED ukazatel nabíjení **A** po přiměřené době, za kterou by měla být baterie plně nabitá, nezhasne, může mít baterie svodový proud. V takovém případě vyměňte baterii za novou.

A Jakmile je baterie plně nabitá, proud se sníží tak, aby se zabránilo přebíjení a tvorbě plynů. Baterie tak může zůstat připojená na nabíječe delší dobu, aniž by došlo k jejímu poškození.

A I přesto však doporučujeme nabíječku odpojit, jakmile je baterie plně nabitá.

A Díky automatickému řízení napětí a proudu zůstane připojená baterie vždy plně nabitá.

A Výrobek je dodáván s částečně nabitou baterií. Pro dosažení optimální životnosti baterie před prvním použitím baterii plně nabíjete.

A Pokud se robot nabíjí, nelze jej vypnout ani přepnout do režimu spánku.

1. Stiskem tlačítka dobíjení **A** nebo **D** vrátíte robota zpět do **A**.

Rozsvítí se **A**, což značí, že se robot nabíjí.

Jakmile je nabíjení dokončeno, **A** zůstane nepřetržitě svítit.

i Doba nabíjení je přibližně 5 hodin.

i Aby robot zahájil naplánovaný úklid, musí být nabitý na alespoň 20 %.

i Když nabití baterie poklesne příliš nízkou, robot se automaticky vrátí do **A** a zahájí nabíjení.

i Jakmile je robot nabitý, automaticky se vrátí do místa, kde skončil, a bude pokračovat v úklidu.

i Pokud se robotovi nepodaří vrátit do **A**, automaticky se vrátí do místa, kde začal.

Prohlášení o shodě

Společnost Nedis B.V. coby výrobce prohlašuje, že výrobek WIFIVCR001CBK značky Nedis, vyrobený v Číně, byl přezkoušen v souladu se všemi relevantními normami a nařízením EK a že všemi zkouškami úspěšně prošel. Patří sem mimo jiné také nařízení RED 2014/53/EU.

Kompletní prohlášení o shodě (a případně bezpečnostní list) můžete najít a stáhnout na adrese: nedis.cs/WIFIVCR001CBK#support

Další informace týkající se shody s předpisy získáte u oddělení služeb zákazníkům:

Web: www.nedis.com

E-mail: service@nedis.com

Nedis B.V., de Tweling 28

5215 MC 's-Hertogenbosch, Nizozemsko

Robot aspirator inteligent 3-in-1 Wi-Fi

WIFIVCR001CBK



Pentru informații suplimentare, consultați manualul extins, disponibil online: ned.is/wifivcr001cbk

Utilizare preconizată

Acest produs este destinat pentru curățarea unei game variate de pardoseli, cum ar fi mochetă, parchet laminat și gresie.

Acest produs poate fi acționat folosind butoanele de pe produs sau cu ajutorul aplicației noastre gratuite Nedis SmartLife, pe care o puteți descărca pe dispozitivul dvs. mobil.

Acest produs este destinat pentru utilizarea exclusiv cu accesorii originale și exclusiv pentru uz casnic.

Acest produs nu este destinat pentru utilizarea în medii cu nivel ridicat de umiditate, cum ar fi băile. În medii umede, ventilatorul se poate deteriora, ceea ce afectează performanțele produsului.

Acest produs este destinat exclusiv pentru utilizare la interior.

Produsul nu este destinat utilizării profesionale.

Acest produs poate fi utilizat de copiii cu vârsta peste 8 ani și de persoanele cu capacități fizice, senzoriale sau mentale reduse sau fără experiență și fără cunoștințe dacă acestea sunt supravegheate sau instruite cu privire la utilizarea produsului într-un mod sigur și înțeleg pericolele implicate. Copiii nu trebuie să se joace cu produsul. Curățarea și întreținerea de către utilizator nu trebuie să fie efectuate de copii fără supraveghere.

Produsul este destinat utilizării în gospodăria, pentru funcții gospodărești obișnuite și poate fi folosit de asemenea de către utilizatori care nu au nivel de expert pentru funcții gospodărești obișnuite, de exemplu: magazine, birouri sau alte medii de lucru similare, ferme, de către clienții hotelurilor, motelurilor și altor medii de tip rezidențial și/sau în medii de tip cazare și mic dejun.

Orice modificare a produsului poate avea consecințe pentru siguranța, garanția și funcționarea corectă a produsului.

Specificații

Produs	Robot aspirator inteligent 3-in-1 Wi-Fi
Numărul articolului	WIFIVCR001CBK
Dimensiuni (L x l x h)	300 x 300 x 74 mm
Greutate	2,5 kg
Intrare alimentară electrică	19 VDC ; 0,6 A
Tensiune	14,4 V
Putere maximă	28 W
Nivel sonor	≤ 65 dB
Tipul de filtru	Filtru HEPA
Baterie	Baterie Li-Ion 2500 mAh
Autonomie	Până la 100 de minute
Durata de încărcare	Până la 5 ore
Temperatură de funcționare	0 - 40 °C
Putere de aspirație	1400 Pa
Perie de podea	Perii laterale rotative
Capacitatea recipientului pentru praf	200 ml
Volumul rezervorului de apă	230 ml

Piese principale (imagine A)

- | | |
|--------------------------|------------------------------|
| 1 Robot aspirator | 11 Instrument de curățare |
| 2 Capac kit de aspirare | 12 LED indicator încărcare |
| 3 Buton de reîncărcare | 13 Stație de încărcare |
| 4 Buton pornit/oprit | 14 Port alimentare electrică |
| 5 Bară de protecție | 15 Borne de încărcare |
| 6 Roți | 16 Kit de aspirare |
| 7 Senzori pantă | 17 Kit de spălare |
| 8 Borne de încărcare | 18 Baterii |
| 9 Roată omnidirecțională | 19 Cablu electric |
| 10 Perii laterale | 20 Telecomandă |

Kit de aspirare (imagine B)

- | | |
|-------------------------------|--|
| 1 Filtru HEPA | 4 Buton de blocare recipient pentru praf |
| 2 Suport filtru HEPA | 5 Recipient pentru praf |
| 3 Capac recipient pentru praf | |

Kit de spălare (imagine C)

- | | |
|------------------------------------|--------------------|
| 1 Buton de blocare rezervor de apă | 3 Rezervor de apă |
| 2 Capac din cauciuc | 4 Talpă de spălare |

Telecomandă (imagine D)

- | | |
|---------------------------------------|----------------------------------|
| 1 Buton pornit/oprit | 7 Buton de curățare localizată |
| 2 Buton de curățare automată | 8 Buton de curățare margini |
| 3 Buton de direcție | 9 Buton pornire/pauză |
| 4 Buton de curățare în zig-zag | 10 Buton de reglare debit de apă |
| 5 Buton de reglare putere de aspirare | 11 Compartiment baterie |
| 6 Buton de reîncărcare | |

Kituri de curățare diferite pentru scopuri de curățare diferite

- Kit de aspirare (imagine B): pentru curățarea uscată a covoarelor, a pardoselilor din parchet laminat și gresie.
- Kit de spălare (imagine C): pentru spălarea pardoselilor din parchet laminat și gresie.

Instrucțiuni de siguranță

AVERTISMENT

- Asigurați-vă că ați citit complet și că ați înțeles instrucțiunile din acest document înainte de a instala sau utiliza produsul. Păstrați ambalajul și acest document pentru a le consulta ulterior.
- Folosiți produsul exclusiv conform descrierii din acest document.
- Înainte de încărcare, verificați dacă tensiunea corespunde cu cea menționată pe produs.
- Încărcați produsul numai dacă ștecherul este compatibil cu priza electrică. Nu folosiți adaptoare. Nu înlocuiți ștecherul.
- Folosiți doar anelele specificate de către producător.
- Nu reîncărcați bateriile care nu sunt reîncărcabile.
- Nu folosiți produsul dacă o piesă este deteriorată sau defectă. Înlocuiți imediat produsul deteriorat sau defect.
- Nu lăsați produsul să cadă și evitați ciocnirile elastice.
- Service-ul asupra acestui produs poate fi realizat doar de către un tehnician calificat pentru întreținere, pentru a reduce riscul de electrocutare.
- Nu expuneți produsul la apă sau umezeală.
- Nu conectați sau deconectați cablul electric cu mâinile ude.
- Deconectați produsul de la sursa electrică înainte de service și când înlocuiți piese.
- Acest produs nu poate fi folosit de persoane (inclusiv copii) cu capacități fizice, senzoriale sau mentale sau cu lipsă de experiență și cunoștințe care le împiedică să utilizeze în siguranță produsul fără supraveghere sau instruire.
- Copiii trebuie supravegheați pentru a vă asigura că nu se joacă cu produsul.

- Nu scufundați produsul, cablul electric sau ștecherul în apă sau alte lichide.
- Nu utilizați produsul pentru a colecta apă sau alte lichide.
- În cazul unor scurgeri la baterie, nu lăsați lichidul să intre în contact cu pielea sau ochii. Dacă a existat contact, spălați zona afectată cu cantități mari de apă și apălați la un consult medical.
- Produsul este livrat cu o baterie parțial încărcată. Pentru o durată de viață optimă a bateriei, înainte de prima utilizare, încărcați complet bateria.
- Nu folosiți încărcătoare care nu au fost proiectate pentru a fi folosite cu echipamentul.
- Încărcătorul trebuie doar conectat la o priză cu împământare.
- Opriți procesul de încărcare dacă produsul se încălzește prea mult.
- Produsul trebuie alimentat exclusiv cu tensiunea corespunzătoare marcatului de pe produs.
- Copiii cu vârsta mai mică de 8 ani nu trebuie lăsați să se apropie de produs.
- Curățarea și întreținerea realizată de către operator nu se vor realiza de către copii nesupravegheați.
- Nu apropiați de orificii și piesele aflate în mișcare părul, îmbrăcămintea largă, degetele și toate părțile corpului.
- Nu apropiați produsul de surse de căldură. Nu așezați produsul pe suprafețe fierbinți sau în apropierea focului deschis.
- Nu lăsați cablul electric să atingă suprafețele fierbinți.
- Nu lăsați cablul să atârne peste marginea mesei sau a blatului de bucătărie.
- Nu trageți cablul de alimentare peste margini ascuțite.
- Nu vă așezați pe produs.
- Asigurați-vă că îndepărtați toate obiectele împrăștiate și fragile, cablurile și firele de pe podea, pentru a evita deteriorarea acestora de către produs.
- Nu așezați produsul într-un loc din care poate cădea cu ușurință.
- Verificați dacă cablul de alimentare este conectat corect la produs și la priza electrică.
- Asigurați-vă că îi informați pe ceilalți membri ai gospodăriei când produsul este în uz, pentru a preveni împiedicarea de produs.
- Nu depășiți temperatura maximă de funcționare a produsului.
- Nu aspirați materiale inflamabile sau combustibile (lichid pentru brichetă, benzină etc.) și nici nu folosiți aparatul în prezența lichidelor explozive sau a vaporilor acestora.
- Nu aspirați materiale toxice (înălbitor pe bază de clor, amoniac, substanțe pentru desfundat canalizarea etc.)
- Nu aspirați tăciuni, țigări, chibrituri sau orice alte obiecte fierbinți care fumează sau ard.
- Nu folosiți în spații închise în care există vapori evacuați de vopsea pe bază de ulei, diluant pentru vopsea, substanțe pentru îndepărtarea molilor, praf inflamabil sau alți vapori explozivi sau toxici.
- Nu aspirați obiecte dure sau ascuțite, de exemplu cioburi de sticlă, șuruburi, monede etc.
- Nu puneți obiecte în orificii. Nu utilizați cu vreunul dintre orificii blocat.
- Nu trageți de cablu pentru a deconecta produsul. Apucați întotdeauna ștecherul și trageți de acesta.
- Nu închideți ușa peste cablul electric.
- Nu folosiți aparatul fără filtre montate pe poziție.
- Nu deschideți grupul de baterii sau spațiul motorului. În interior nu există piese care să poată fi reparate.
- Nu folosiți produsul într-un mediu care reflectă foarte mult lumina. De exemplu, un mediu expus la lumină solară directă sau cu oglinzi în apropiere.

Explicația simbolurilor de siguranță de pe produs

Pictogramă	Descriere
	Indicația de a explica că produsul nu trebuie folosit în cada de baie, duș sau rezervoare pline cu apă.

Instalarea stației de încărcare

- A** Nu folosiți produsul într-un mediu care reflectă foarte mult lumina. De exemplu, un mediu expus la lumină solară directă sau cu oglinzi în apropiere.
 - A** Nu așezați obiecte la o distanță de 1,5 m în fața stației de încărcare **A13** și la o distanță de 0,5 m față de partea stângă și dreaptă a **A15**.
1. Așezați **A13** pe o suprafață stabilă și orizontală, pe un perete sau obiect fix, pentru a preveni alunecarea.
 1. Asigurați-vă că robotul aspirator **A11** are cale liberă pentru a se întoarce la sfârșitul unui ciclu de curățare.
 2. Introduceți cablul de alimentare **A19** în portul de alimentare **A14**.
 3. Conectați celălalt capăt al **A19** la o priză electrică.

Instalarea aplicației Nedis SmartLife

- 1. Funcțiile și detaliile aplicației Nedis SmartLife se pot modifica ușor datorită dezvoltării continue și proceselor de upgrade al aplicației. Funcțiile și detaliile specifice ale aplicației sunt susținute versiunii actuale.
1. Descărcați pe telefon aplicația Nedis SmartLife pentru Android sau iOS de la Google Play sau Apple App Store.
 2. Deschideți aplicația Nedis SmartLife pe telefon.
 3. Creați un cont cu numărul dumneavoastră de telefon sau adresa dumneavoastră de e-mail și atingeți Continuare.
 4. Veți primi un cod de verificare la telefonul mobil sau la adresa de e-mail.
 5. Introduceți codul de verificare pe care l-ați primit.
 6. Creați o parolă și atingeți Realizat.
 7. Atingeți Adăugare domiciliu pentru a crea un domiciliu SmartLife.
 8. Introduceți locația, alegeți camera la care doriți să vă conectați și atingeți Realizat.

Adăugarea produsului la aplicația SmartLife (imagine E)

1. Porniți produsul.
2. Atingeți + din aplicația Nedis SmartLife.
3. Selectați tipul dispozitivului pe care doriți să îl adăugați din listă.
4. Țineți apăsat butonul de reincărcare **A3** sau **D6** timp de 3 secunde.
5. **A4** începe să clipească pentru a indica faptul că modul de asociere este activ.
6. Respectați instrucțiunile din aplicația Nedis SmartLife.
1. Asigurați-vă că ați conectat produsul la o rețea Wi-Fi de 2,4 GHz.
7. Redenumiți produsul după ce a fost găsit și adăugat.
8. După confirmare, puteți comanda produsul de la smartphone.

Introducerea bateriilor în telecomandă

1. Deschideți compartimentul pentru baterii **D11**.
2. Introduceți bateriile **A18** în **D11**.
3. Închideți **D11**.

Prima utilizare

- A** Îndepărtați tot ambalajul înainte de utilizare.
- A** Asigurați-vă că îndepărtați toate obiectele împrăștiate și fragile, cablurile și firele de pe podea, pentru a evita deteriorarea acestora de către produs.

Îndepărtați benzile de protecție

i Robotul este protejat de două benzi de protecție care trebuie îndepărtate înainte de utilizare.

1. Extrageți cele două benzi de protecție din ambele părți laterale ale **A1**.

Produsul este acum pregătit pentru a fi folosit.

Poziționarea periiilor laterale (imagine F)

1. Așezați cu atenție **A1** în poziție răsturnată pe o suprafață moale.

2. Poziționați periiile laterale **A10**.

i **A10** sunt indicate cu marcasele L și R. Asigurați-vă că marcajul de pe peria laterală se potrivește cu marcajul de pe **A1**.

Încărcarea produsului

A Scoateți kitul de spălare **A17** din **A1** înainte de a readuce robotul la **A13**, pentru a asigura încărcarea în condiții de siguranță și pentru a preveni deteriorarea podelei cu talpa de spălare umedă **C4**.

A Dacă LED-ul indicator de încărcare **A12** nu se stinge după un interval rezonabil de timp în care bateria ar trebui să fie complet încărcată, este posibil ca bateria să aibă scurgeri de curent. În acest caz, înlocuiți bateria cu una nouă.

A Când bateria conectată este complet încărcată, curentul va fi redus pentru a preveni supraîncărcarea și apariția gazului. Astfel, bateria poate rămâne conectată la încărcător mai mult timp fără a o deteriora.

A Se recomandă totuși deconectarea încărcătorului când bateria este complet încărcată.

A Datorită comenzii automate a tensiunii și intensității, bateria va rămâne întotdeauna complet încărcată.

A Produsul este livrat cu o baterie parțial încărcată. Pentru o durată de viață optimă a bateriei, înainte de prima utilizare, încărcați complet bateria.

A Nu puteți opri robotul și nu îl puteți comuta în modul inactiv în timp ce se încarcă.

1. Apăsați butonul de reîncărcare **A3** sau **D6** pentru a readuce robotul la **A13**.

A12 clipește pentru a indica faptul că robotul se încarcă.

La terminarea încărcării, **A12** luminează continuu.

i Timpul de încărcare este de aproximativ 5 ore.

i Robotul trebuie să se încarce la cel puțin 20% pentru a porni curățarea programată.

i Când bateria se descarcă, robotul revine automat la **A13** pentru a se încărca.

i Când robotul este reîncărcat, reia automat funcționarea din punctul unde a rămas, pentru a continua curățarea.

i Dacă robotul nu reușește să se întoarcă la **A13**, se întoarce automat la punctul de pornire.

Declarație de conformitate

Noi, Nedis B.V., declarăm, în calitate de producător, că produsul WIFIVCR001CBK de la marca noastră Nedis, fabricat în China, a fost testat în conformitate cu toate standardele CE și reglementările relevante și că toate testele au fost trecute cu succes. Aceasta include, dar nu se limitează la directiva RED 2014/53/UE.

Declarația de conformitate completă (și fișa tehnică de securitate, dacă este cazul) pot fi găsite și descărcate prin intermediul: nedis.ro/WIFIVCR001CBK#support

Pentru informații suplimentare privind respectarea conformității, contactați serviciul clienți:

Site web: www.nedis.com

E-mail: service@nedis.com

Nedis B.V., de Tweeling 28

5215 MC 's-Hertogenbosch, Olanda

