

# Sisällysluettelo

<b>1 Varoitukset</b>	<b>108</b>
1.1 Turvallisuuden liittyvät yleiset varoitukset	108
1.2 Laitteen käyttötarkoitus	112
1.3 Valmistajan vastuu	112
1.4 Tämä käyttöohje	112
1.5 Hävittäminen	113
1.6 Tyyppikilpi	113
1.7 Miten käyttöohjetta luetaan	114
1.8 Energian säästämiseksi	114
<b>2 Kuvaus</b>	<b>115</b>
2.1 Yleinen kuvaus	115
2.2 Ohjauspaneeli	116
2.3 Muut osat	117
2.4 Saatavana olevat lisävarusteet	117
<b>3 Käyttö</b>	<b>119</b>
3.1 Lisävarusteiden käyttö	120
3.2 Uunin käyttö	121
3.3 Neuvoja paistamiseen	128
3.4 Erityistoiminnot	131
3.5 Asetukset	135
<b>4 Puhdistus ja hoito</b>	<b>139</b>
4.1 Pintojen puhdistus	139
4.2 Luukun puhdistus	139
4.3 Uuni-tilan puhdistus	142
4.4 Vapor Clean (vain joissakin malleissa)	145
4.5 Pyrolyysi (vain joissakin malleissa)	148
4.6 Ylimääräinen huolto	151
<b>5 Asennus</b>	<b>153</b>
5.1 Sähköliitäntä	153
5.2 Asemointi	154

## ALKUPERÄISTEN OHJEIDEN KÄÄNNÖS

Lue tämä käyttöopas huolellisesti. Ohjeita noudattamalla taataan laitteen oikeaoppinen ylläpito ja sen ominaisuuksien säilyvyys.

Tuotteeseen liittyviä lisätietoja löytyy osoitteesta [www.smeg.com](http://www.smeg.com)



## 1 Varoitukset

### 1.1 Turvallisuuteen liittyvät yleiset varoitukset



#### HENKILÖVAHINGOT

- Laitte ja siihen kuuluvat osat tulevat erittäin kuumiksi käytön aikana. Älä koske kuumentaviin osiin käytön aikana.
- Suojaa käsiä uunikintailla ruokien liikuttamisen aikana uunitilan sisällä.
- Älä koskaan yritä sammuttaa liekkiä/tulipaloa vedellä: sammuta laite ja peitä liekki kannella tai sammutuspeitteellä.
- Tämän laitteen käyttö on sallittu yli 8-vuotiaille lapsille ja henkilöille, joiden fyysinen tai henkinen kapasiteetti tai aistit ovat alentuneet, tai joilta puuttuu tarvittava kokemus tai taidot, ainoastaan aikuisten ja ko. henkilöiden turvallisuudesta vastuussa olevien henkilöiden valvonnassa ja opastuksessa.
- Lapset eivät saa leikkiä laitteella.
- Pidä alle 8-vuotiaat lapset loitolla, ellei heitä valvota jatkuvasti.
- Älä päästä alle 8-vuotiaita lapsia laitteen läheisyyteen sen toiminnan aikana.
- Lapset eivät saa suorittaa puhdistus- ja huoltotoimenpiteitä ilman valvontaa.
- Paistoa on aina valvottava. Lyhytaikaista paistoa on valvottava jatkuvasti.
- Älä jätä laitetta valvomatta paiston aikana, sillä rasvoja tai öljyjä voi valua ulos ja ne voivat syttyä palamaan ylikuumentuessaan. Toimi äärimmäisen varovaisesti.
- Älä kaada vettä suoraan erittäin kuumille pelleille.
- Pidä luukku kiinni paiston aikana.



- Jos ruoka-aineita käsitellään paiston aikana tai paiston lopussa, avaa luukkua 5 senttimetriä muutaman sekunnin ajaksi päästäksesi höyryn pois ja avaa luukku vasta sitten kokonaan.
- Älä työnnä teräviä metalliesineitä (keittiövälineitä tai työkaluja) laitteessa oleviin aukkoihin.
- Sammuta laite käytön jälkeen.
- **ÄLÄ KÄYTÄ TAI SÄILYTÄ TULENARKOJA MATERIAALEJA LAITTEEN LÄHEISYYDESSÄ.**
- **ÄLÄ KÄYTÄ SPRAY-SUIHKEITA TÄMÄN LAITTEEN LÄHEISYYDESSÄ KUN SE ON TOIMINNASSA.**
- **ÄLÄ TEE MUUTOKSIA LAITTEESEEN.**
- Anna asennus- ja huoltotoimenpiteet ammattitaitoisen henkilökunnan suorittavaksi voimassa olevien säädösten mukaisesti.

- Älä koskaan yritä korjata laitetta yksin tai ilman pätevän teknikon apua.
- Älä koskaan irrota pistoketta johdosta vetämällä.



## LAITEVAHINGOT



- Älä käytä hankaavia tai syövyttäviä puhdistusaineita luukun lasiosien puhdistamiseen (esim. jauhetuotteita, tahranpoistoaineita ja metallisia sieniiä). Käytä mahdollisesti puusia tai muovisia keittiövälineitä.
- Älä käytä karkeita ja hankaavia materiaaleja tai teräviä, metallisia lastoja.
- Älä istu laitteen päälle.
- Älä käytä teräsosien tai metallipinnoituksilla käsiteltyjen osien (kuten esimerkiksi anodisoidut, nikkeloityt, kromatut osat) puhdistuksessa klooria, ammoniakkia tai valkaisuainetta sisältäviä puhdistusaineita.



## Varoitukset

- Ritilät ja uunipellit tulee asettaa sivutasotukien päälle niiden pysähtymiskohtaan asti. Mekaanisten turvalukitusten, jotka estävät niiden tahatonta ulosvetoa, tulee olla alasuuntaan ja uunitilan takaosaan päin.

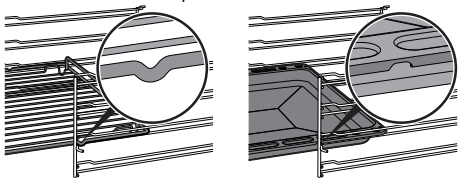

- Älä käytä höyrysuihkuja laitteen puhdistamiseksi.
- Älä suihkuta suihkeita laitteen läheisyydessä.
- (vain joissakin malleissa) Ennen pyrolyysin käynnistämistä, poista paistotilan sisältä edellisistä paistoista jäljelle jääneet suuret ruokajäämät tai valumat.
- Älä tuki laitteen aukkoja tai tuuletusaukkoja.
- Tulipalovaara: älä jätä esineitä uunitilan sisälle.
- ÄLÄ MISSÄÄN TAPAUKSESSA KÄYTÄ LAITETTA HUONEEN LÄMMITTÄMISEEN.
- Älä käytä muovisia keittiövälineitä tai astioita ruokien paistossa.
- Älä aseta uuniin purkkeja tai suljettuja astioita.
- Ota kaikki uunipellit ja ritilät, joita ei käytetä paiston aikana, pois uunitilasta.
- Älä peitä uunitilan pohjaa alumiinipaperilla tai tinapaperilla.
- Älä aseta kattiloita tai peltejä suoraan uunitilan pohjalle.
- Jos leivinpaperia halutaan käyttää, aseta paperi niin, ettei se vaikuta uunitilassa kiertävään kuumaan ilmaan.
- Älä käytä avattua luukkua asettaaksesi kattiloita tai peltejä suoraan sisälasin päälle.
- Älä käytä luukkua vipuna kun uunia asennetaan kalusteeseen.



- Älä kohdista avattuun luukkuun liiallista voimaa.
- Älä käytä kahvaa tämän laitteen nostamiseksi tai siirtämiseksi.

## Asennus ja hoito

### • TÄTÄ LAITETTA EI SAA ASENTAA VENEISIIN TAI ASUNTOVAUNUIHIN.

- Laitetta ei saa asentaa jalustan päälle.
- Asenna laite kalusteeseen toisen henkilön avustamana.
- Laitteen mahdollisen ylikuumenemisen estämiseksi, sitä ei saa asentaa koristeoven tai paneelin taakse.
- Anna asennus- ja huoltotoimenpiteet ammattitaitoisen henkilökunnan suorittavaksi voimassa olevien säädösten mukaisesti.
- Anna sähköliitännät ammattitaitoisen teknisen henkilöstön tehtäväksi.
- Sähköjärjestelmän turvallisuusmääräyksiin mukainen maadoitus on pakollinen.
- Käytä vähintään 90 °C lämpötilaa kestäviä kaapeleita.
- Virtajohtojen ruuvien kiristysmomentti liitinrimassa tulee olla välillä 1,5-2 Nm.
- Vaaratilanteiden välttämiseksi, jos virtajohto on vahingoittunut, ota välittömästi yhteyttä tekniseen huoltoon, joka vaihtaa sen uuteen.
- Ennen laitteelle suoritettavien toimenpiteiden suorittamista (asennus, huolto, asemointi tai siirto), varustaudu aina henkilönsuojaimilla.
- Ennen laitteelle suoritettavia huoltotoimenpiteitä, kytke yleinen virransyöttö pois päältä.
- Tätä laitetta voidaan käyttää korkeintaan 2000 metriä merenpinnan yläpuolella.



### Laitteeseen liittyen

- Ennen lampun vaihtoa varmista, että laite on sammutettu.
- Älä nojaa äläkä istu avoimen luukun päälle.
- Tarkista, ettei luukkujen väliin jää esineitä.
- Älä asenna/käytä laitetta ulkona.
- Käytä yksinomaan toimitettua tai valmistajan suosittelemaa lämpötila-anturia.

### 1.2 Laitteen käyttötarkoitus

Laite on tarkoitettu ruokien paistoon kotitalouskäytössä. Kaikenlainen muu käyttö on sopimatonta. Sitä ei saa käyttää:

- kaupan, toimistojen ja muiden työpaikkojen keittiöissä.
- maataloissa/maatilamatkailupaikoissa.
- hotelleissa, motelleissa ja vuokrahuoneistoissa asiakkaiden toimesta.
- aamiaismajoituspaikoissa (B&B).

### 1.3 Valmistajan vastuu

Valmistaja ei ota vastuuta henkilö- tai omaisuusvahingoista, jotka aiheutuvat:

- käyttötarkoitukseen nähden poikkeavasta käytöstä
- käyttöoppaassa olevien määräysten noudattamatta jättämisestä
- jonkin laitteen osan muuttamisesta
- muiden kuin laitteen alkuperäisten varaosien käytöstä.

### 1.4 Tämä käyttöohje

- Tämä käyttöohje on kiinteä osa laitetta, ja siksi sitä tulee säilyttää kokonaisuudessaan helposti saatavilla laitteen koko käyttöiän ajan.
- Ennen laitteen käyttöä lue tämä käyttöohje huolellisesti läpi.
- Tässä käyttöohjeessa annetut selitykset sisältävät kuvia, jotka kuvaavat näytölle yleisesti ilmestyviä ohjeita. On kuitenkin pidettävä mielessä, että laitteeseen voi olla asennettu päivitetty versio järjestelmästä, jonka vuoksi näyttöön ilmestyvät ohjeet voivat poiketa käyttöoppaassa osoitetusta.



## 1.5 Hävittäminen



Tämä laite on neuvoston sähkö- ja elektroniikkalaiteromuja (2012/19/EU) koskevan direktiivin

mukainen, jonka vuoksi se tulee hävittää käyttöiän päättyessä erillään kotitalousjätteestä.

Tämä laite ei sisällä siinä määrin terveydelle ja ympäristölle haitallisia aineita, että sitä voitaisiin pitää vaarallisena voimassa olevien Euroopan neuvoston direktiivien mukaisesti.

Laitteen hävittämiseksi:

- Katkaise virtajohto ja ota se pois.



**Sähköjännite**

**Sähköiskun vaara**

- Kytke pääkatkaisin pois päältä.
- Irrota virtajohto sähkölaitteistosta.
- Toimita laite käyttöiän loputtua sähkö- ja elektronisten laitteiden erilliskeräykseen tai anna se jälleenmyyjälle toisen vastaavan laitteen hankinnan yhteydessä.

Laitteen pakkausmateriaalit ovat ympäristöystävällisiä ja kierrätettäviä.

- Toimita pakkausmateriaalit tarkoituksenmukaiseen erilliskeräykseen.



**Muovipakkaukset**

**Tukehtumisen vaara**

- Pakkausmateriaaleja tai niiden osia ei saa jättää ilman valvontaa.
- Älä anna lasten leikkiä pakkausmateriaaleihin kuuluvilla muovipusseilla.

## 1.6 Tyypikilpi

Laitteen tyypikilpi sisältää tekniset tiedot, sarjanumeron ja merkinnän. Tyypikilpeä ei saa koskaan irrottaa.



## Varoitukset

### 1.7 Miten käyttöohjetta luetaan

Tässä käyttöohjeessa käytetään seuraavia kuvamerkkejä:



#### Varoitukset

Yleistietoja liittyen tähän käyttöohjeeseen, turvallisuuteen ja hävittämiseen.



#### Kuvaus

Laitteen ja lisävarusteiden kuvaus.



#### Käyttö

Laitteeseen ja lisävarusteisiin sekä paistoon liittyvää tietoa.



#### Puhdistus ja hoito

Laitteen oikeaan puhdistamiseen ja huoltoon liittyvää tietoa.



#### Asennus

Pätevälle teknikolle kuuluvaa tietoa: asennus, käyttöönotto ja säätö.



Turvallisuuteen liittyvät varoitukset



Tieto/neuvo

### 1.8 Energian säästämiseksi

- Esilämmitä laite vain, jos ohjeessa sitä vaaditaan.
- Ellei pakkauksessa ohjeisteta toisin, sulata pakasteet ennen niiden asettamista uunitalaan.
- Jos suoritetaan useita paistoja, paista ruoat peräkkäin käyttäen hyväksi jo kuumennettua uunitalaa.
- Käytä mieluummin tummia metallisia vuokia, sillä ne absorboivat lämpöä paremmin.
- Ota kaikki uunipellit ja ritilät, joita ei käytetä paiston aikana, pois uunitalasta.
- Pysäytä paisto muutama minuutti ennen normaalisti käytettyä aikaa. Paisto jatkuu jäljelle jäävien minuuttien ajan uunin sisälle kertyneellä lämmöllä.
- Vähennä luukun avaamista minimiin, jotta lämmön häviämistä voitaisiin estää.
- Pidä uunitala aina puhtaana.





## 2 Kuvaus

### 2.1 Yleinen kuvaus

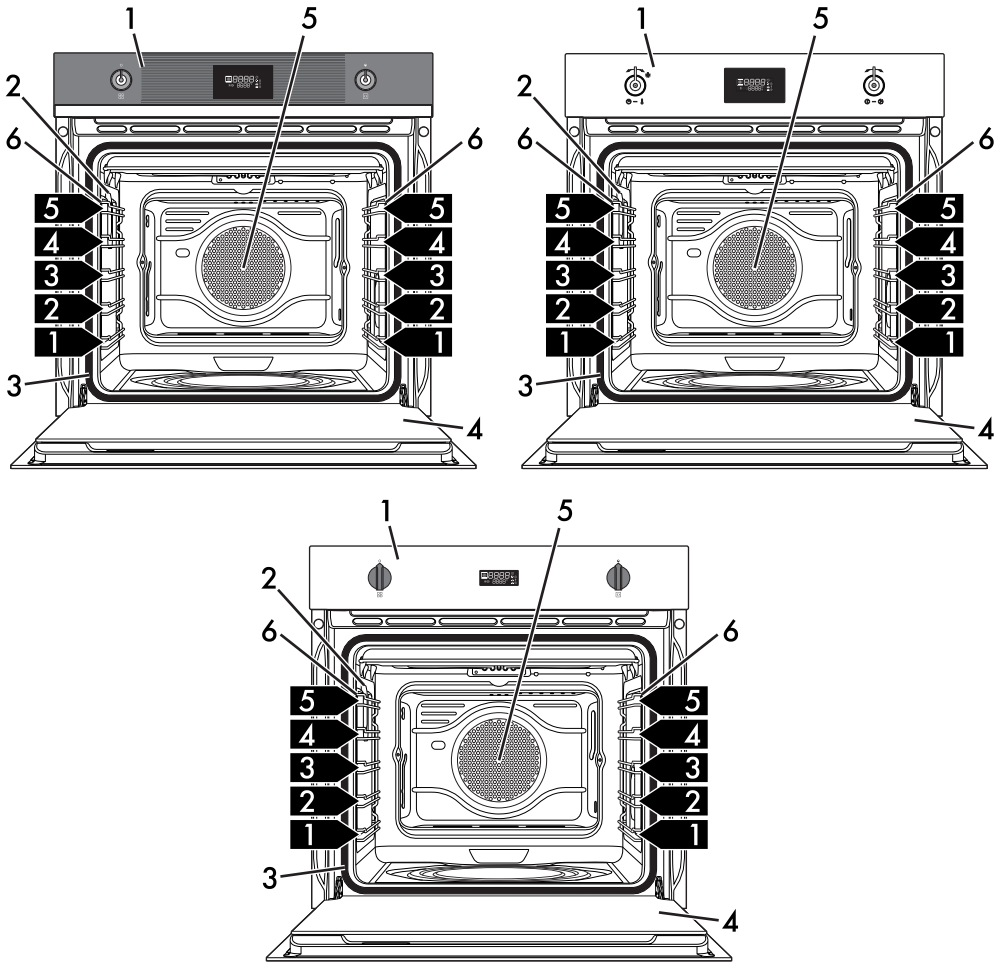

1 Ohjauspaneeli

2 Lamppu

3 Tiiviste

4 Luukku

5 Tuuletin

6 Ritilöiden/peltien kannattimet

**1,2,3...** Kannattintaso

FI



## 2.2 Ohjauspaneeli

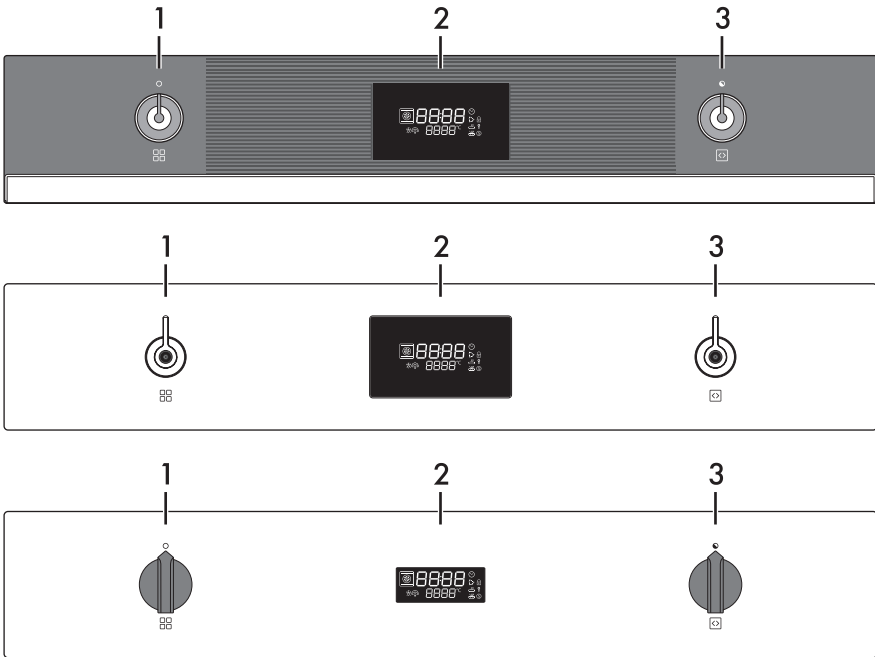

### 1 Toimintokytkin

Tämän kytkimen avulla on mahdollista:

- käynnistää/sammuttaa laite
- valita toiminto,



Käännä toimintokytkin  0-  
asentoon mahdollisen paiston  
päättämiseksi välittömästi.

### 3 Valintakytkin

Tämän kytkimen avulla on mahdollista asettaa:

- paistolämpötila
- toiminnon kestoaika
- ohjelmoidut paistot
- senhetkisen kellonaika
- käynnistää tai pysäyttää toiminto väliaikaisesti.

## 2 Näyttö

Näyttää senhetkisen kellonajan, valitun toiminnon, tehon, paistoaajan ja mahdollisesti määritetyn kestoajan.



## 2.3 Muut osat

### Sisävalaistus

Laitteen sisävalaistus kytketty päälle:

- kun luukku avataan;
- kun mikä tahansa toiminto valitaan, lukuun ottamatta toimintoja

ECO **ECO**, Pyrolyysi **Pyro** ja

Vapor Clean **CLER** (mallista riippuen)



Kun luukku on auki, sisävalaistusta ei ole mahdollista sammuttaa.

### Jäähdytystuuletin

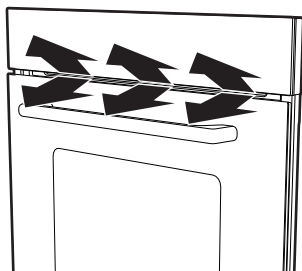

Tuulettimen tehtävänä on jäähdyttää laite ja se kytketty päälle paiston aikana.

Tuulettimet muodostavat normaalin ilmavirtauksen, joka tulee ulos luukun yläpuolelta. Ilmavirtaus voi jatkua lyhyen aikaa myös uunin sammutuksen jälkeen.

### Uunin tasot

Uunissa on eri korkeustasoja uunipeltien ja ritilöiden asemointia varten.

Asetuskorkeudet lasketaan alhaalta ylöspäin (ks. 2.1 Yleinen kuvaus).

### 2.4 Saatavana olevat lisävarusteet

#### Ritilä

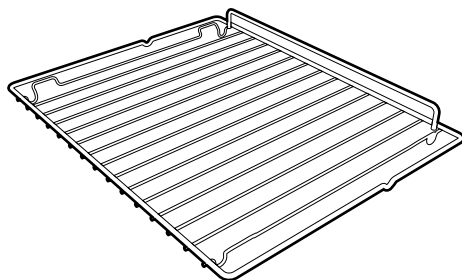

Hyödyllinen keittoastioiden tukemista varten.

#### Uunipellille tarkoitettu ritilä (vain joissakin malleissa)

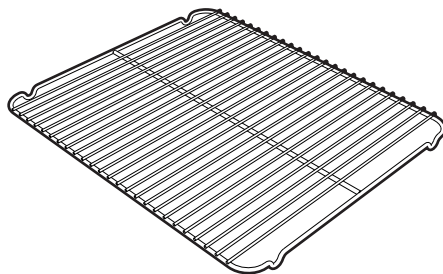

Tarkoitettu asetettavaksi uunipellin päälle silloin, kun ruoka-ainekset voivat valua sen yli.



## Uunipelti (vain joissakin malleissa)

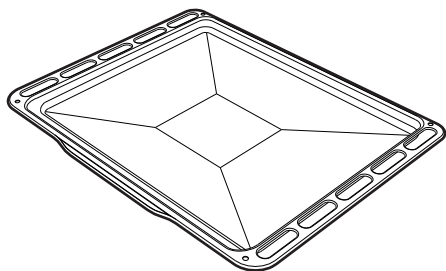

Hyödyllinen rasvojen keräämiseen, jotka voivat valua yläpuolella olevalle ritilälle asetetuista ruoka-aineksista ja leivosten, keksien paistosta...

## Syvä uunipelti

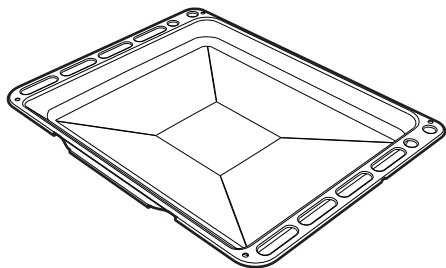

Hyödyllinen rasvojen keräämiseen, jotka voivat valua yläpuolella olevalle ritilälle asetetuista ruoka-aineksista ja kakkujen, pizzojen ja leivonnaisten paistoon.

## Automaattisesti puhdistuvat paneelit (vain joissakin malleissa)

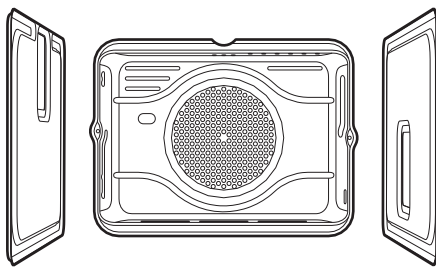

Hyödylliset pienten rasvamäärien absorbointiin.



Joissakin malleissa ei välttämättä ole kaikkia lisävarusteita.



Uunissa käytettävät elintarvikkeiden kanssa kosketuksiin joutuvat lisävarusteet on valmistettu käyttämällä voimassa olevien lakien mukaisia materiaaleja.



Varustuksiin kuuluvia alkuperäisiä lisävarusteita tai ylimääräisiä lisävarusteita voidaan pyytää valtuutetuista huoltokeskuksista. Käytä vain valmistajan alkuperäisiä lisävarusteita.



## 3 Käyttö

### Varoitukset



**Korkea lämpötila uunitilan sisällä käytön aikana**  
**Palovammojen vaara**

- Pidä luukku kiinni paiston aikana.
- Suojaa käsiä uunikintailla ruokien liikuttamisen aikana uunitilan sisällä.
- Älä koske uunin sisällä oleviin lämmitysosiin.
- Älä kaada vettä suoraan erittäin kuumille pelleille.
- Älä päästä lapsia uunitilan läheisyyteen sen toiminnan aikana.



**Väärä käyttö**  
**Emaloituille pinnoille syntyvien vahinkojen vaara**

- Älä peitä uunitilan pohjaa alumiinipaperilla tai tinapaperilla.
- Jos leivinpaperia halutaan käyttää, aseta paperi niin, ettei se vaikuta uunitilassa kiertävään kuumaan ilmaan.
- Älä aseta kattiloita tai peltejä suoraan uunitilan pohjalle.
- Älä kaada vettä suoraan erittäin kuumille pelleille.



**Korkea lämpötila uunitilan sisällä käytön aikana**  
**Tulipalo- tai räjähdysvaara**

- Älä suihkuta suihkeita laitteen läheisyydessä.
- Älä käytä tai jätä tulenarkoja materiaaleja laitteen läheisyyteen.
- Älä käytä muovisia keittiövälineitä tai astioita ruokien paistossa.
- Älä laita uunitilaan säilykepurkkeja tai suljettuja astioita.
- Älä jätä laitetta valvomatta paiston aikana, sillä rasvaa tai öljyä voi vuotaa ulos.
- Ota kaikki uunipellit ja ritilät, joita ei käytetä paiston aikana, pois uunitilasta.

### Esitoimenpiteet

1. Irrota mahdolliset laitteen ulko- tai sisäpuolella olevat suoja- muovit myös lisävarusteista.
2. Poista mahdolliset tarrat (teknisiä tietoja sisältävää tarraa lukuun ottamatta) lisävarusteista ja uunitilasta.
3. Irrota ja pese kaikki laitteeseen kuuluvat lisävarusteet (ks. **4 Puhdistus ja hoito**).
4. Kuumenna tyhjä uunitila maksimaaliseen lämpötilaan poistaaksesi mahdolliset valmistukseen liittyvät jäämät.





## 3.1 Lisävarusteiden käyttö

### Uunipellin ritilä

Uunipellille tarkoitettu ritilä tulee asettaa pellin sisälle. Tällä tavoin voit kerätä rasvan erillään paistettavasta ruoasta.

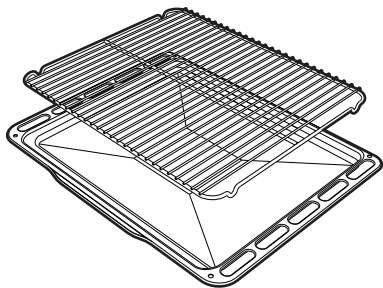

### Ritilät ja uunipellit

Ritilät ja uunipellit tulee asettaa sivutasotukien päälle niiden pysähtymiskohtaan asti.

- Mekaanisten turvalukitusten, jotka estävät ritilän tahatonta ulosvetoa, tulee olla alasuuntaan ja uunin takaosaan päin.

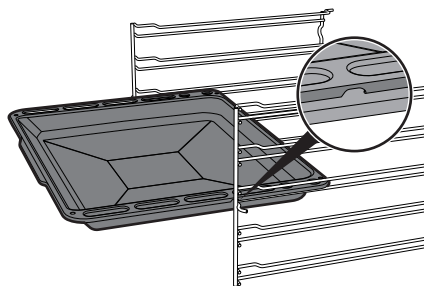
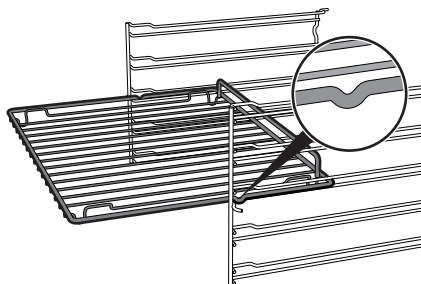

Aseta ritilät ja pellit varovasti uuniin niiden pysähtymiskohtaan asti.



Puhdista uunipellit ennen kuin niitä käytetään ensimmäistä kertaa poistaaksesi mahdolliset valmistuksesta jääneet jäämät.



## 3.2 Uunin käyttö

### Näyttö

Näytössä näkyvät sillä hetkellä valitut parametrit ja toimintoa koskevat arvot. Sen käyttämiseksi riittää, että **toiminto-**  ja

**valintakytkimiä**  käännetään osoitettujen arvojen valitsemiseksi.



-  Kellon merkkivalo
-  Ajastimen merkkivalo
-  Paiston merkkivalo
-  Paiston päättymisen merkkivalo
-  Luukun lukituksen merkkivalo (vain pyrolyytisissä malleissa)
-  Ohjausten lukituksen merkkivalo
-  Show Room -merkkivalo
-  Sulatuksen merkkivalo
-  Vapor Clean -merkkivalo (lukuun ottamatta pyrolyytisiä malleja)

### Ensimmäinen käyttökerta

Ensimmäisen käytön yhteydessä tai jos virta katkeaa pitkäksi aikaa, laitteen näytölle ilmestyy vilkkuva viesti  Paiston aloittamiseksi on asetettava senhetkinen kellonaika.

1. Käännä **valintakytkintä**  asettaaksesi senhetkisen kellonajan.
2. Paina **valintakytkintä**  asettaaksesi senhetkisen kellonajan ja siirtyäksesi minuuttien valintaan.
3. Käännä **valintakytkintä**  senhetkisen kellonajan minuuttien valitsemiseksi.
4. Paina **valintakytkintä**  säädön päättämiseksi.



Senhetkisen kellonajan säätö voi olla tarpeen, esimerkiksi kesätalvian vaihtamisen vuoksi. Senhetkisen kellonajan muuttamiseksi, katso "3.5 Asetukset".



Kun senhetkinen kellonaika näkyy, näytön kirkkaus muuttuu alhaiseksi 2 minuutin kuluttua viimeisestä kytkimellä suoritetusta toimenpiteestä.



# Käyttö



## Ajastin



Tämä toiminto käynnistää pelkän äänimerkin lähtölaskennan päätyttyä.

1. Toimintokytkin  asennossa **0**, paina valintakytkintä .



Näyttöön ilmestyvät numerot  ja ajastimen merkkivalo  vilkkuu.

2. Käännä 3 sekunnin sisällä valintakytkintä  asettaaksesi ajastimen kestoajan (1 minuutista 13 tuntiin).
3. Odota 3 sekuntia tai paina valintakytkintä  ajastimen käynnistämiseksi.







Toiminnon aikana, näytön kirkkaus muuttuu alhaiseksi 2 minuutin kuluttua viimeisestä kytkimillä suoritetusta toimenpiteestä.

## Ajastimen laskennan päätyminen

4. Laskennan päätyttyä arvot  ja ajastimen merkkivalo  vilkkuvat ja kuuluu lyhyt äänimerkki, joka voidaan kytkeä pois painamalla valintakytkintä  tai avaamalla luukku.

5. Käännä valintakytkintä  valitaksesi ylimääräisen ajastimen tai paina valintakytkintä  poistuaksesi toiminnosta ajastin ja palataksesi senhetkisen kellonajan näyttöön.



## Ajastimen poistamiseksi

1. Paina valintakytkintä .
- Näytöllä vilkkuu ajastimen merkkivalo .
2. Käännä valintakytkintä  3 sekunnin sisällä vastapäivään, kunnes ajastimen arvo nollataan.
  3. Odota 3 minuuttia tai paina valintakytkintä  poistuaksesi toiminnosta ajastin ja palataksesi senhetkisen kellonajan näyttöön.





## Uunin käynnistys

1. Käännä **toimintokytkintä**  oikealle tai vasemmalle halutun toiminnon valitsemiseksi (esimerkiksi "KIERTOILMA" ).
2. Käännä **valintakytkintä**  oikealle tai vasemmalle halutun lämpötilan valitsemiseksi (esimerkiksi "200 °C").
3. Odota 3 sekuntia paiston käynnistämiseksi tai paina **valintakytkintä**  syöttääksesi paistoaikaa, paiston päättymisaikaa jne. koskevat mahdolliset asetukset.



## Esilämmitysvaihe

Paistoa edeltää esilämmitysvaihe, jonka ansiosta laite saavuttaa paistolämpötilan nopeammin.

Tämän vaiheen merkinä on **paiston merkkivalon**  vilkkuminen.

Esilämmitysvaiheen lopussa **paiston merkkivalo**  jää palamaan ja äänimerkki ilmoittaa, että ruoat voidaan asettaa uunitilaan.



Toiminto voidaan keskeyttää minä hetkenä hyvänsä, kääntämällä

**toimintokytkin**  takaisin asentoon **0**.



Kun luukku avataan, käynnissä oleva toiminto keskeytetään (**paiston merkkivalo**  sammuu).

Toiminto jatkuu automaattisesti kun luukku suljetaan.



# Käyttö

## Ajastettu paisto



Ajastetulla paistolla tarkoitetaan sitä toimintoa, jonka avulla paisto voidaan aloittaa ja lopettaa käyttäjän asettaman määrätyn ajan kuluttua.



Ajastetun paiston käynnistys nollaa mahdollisesti edellä asetetun ajastimen ajan.

1. Kun toiminto ja paistolämpötila on valittu, paina **valintakytkintä** .

Näyttöön ilmestyvät numerot  ja paiston  ja kellon  merkkivalot vilkkuvat.



2. Käännä 3 sekunnin sisällä **valintakytkintä**  asettaaksesi paistoaian keston (1 minuutista 13 tuntiin) (esimerkiksi "25 minuuttia").



3. Odota 3 sekuntia.

Paiston merkkivalo  lakkaa vilkkumasta ja **ajastettu paisto** alkaa.



Ajastettu paisto ei ota huomioon esilämmitysaikoja.





## Ajastetun paiston päättyminen

4. Paistoaian päättyessä näyttöön ilmestyy vilkkuva teksti  ja kuuluu äänimerkki, joka voidaan kytkeä pois päältä avaamalla luukku tai painamalla/kääntämällä jompaakumpaa kahdesta kytkimestä.



Toisen ajastetun paiston valitsemiseksi, käännä **valintakytkintä**  uudelleen.

## Ajastetun paiston poistaminen

1. Paina **valintakytkintä** .
- Näytöllä vilkkuu **ajastimen merkkivalo** .
2. Käännä **valintakytkintä**  3 sekunnin sisällä vastapäivään, kunnes paistoaika nollataan.
  3. Odota 3 sekuntia tai paina **valintakytkintä**  poistuaksesi toiminnosta **ajastettu paisto** ja palataksesi senhetkisen kellonajan näyttöön.



## Ajastimen ajan asettaminen paiston aikana



Tämä toiminto ei keskeytä paistoa, vaan se käynnistää pelkän äänimerkin.



Ajastinta ei ole mahdollista asettaa paiston aikana jos edellä on jo asetettu ajastettu paisto.

1. Kun toiminto ja paistolämpötila on valittu, paina **valintakytkintä**  2 kertaa.

Näyttöön ilmestyvät numerot  ja ajastimen merkkivalo  vilkkuu.



Ajastin on mahdollista asettaa myös kun paisto on käynnissä.

2. Käännä 3 sekunnin sisällä **valintakytkintä**  asettaaksesi **ajastimen kestoajan** (1 minuutista 13 tuntiin).
3. Odota 3 sekuntia.

Ajastimen merkkivalo  lakkaa vilkkumasta ja **ajastin** käynnistyy.

## Ajastimen ajan päätyminen paiston aikana

4. Odota, että äänimerkki ilmoittaa käyttäjälle ajan päättymisestä.

Arvot  ja ajastimen merkkivalo  vilkkuu.

5. Käännä **valintakytkintä**  ylimääräisen ajastimen valitsemiseksi tai paina **valintakytkintä**  kytkeäksesi pois päältä äänimerkin ja poistuaksesi **ajastimesta paiston aikana**.

Muutaman sekunnin kuluttua näytölle ilmestyy senhetkinen kellonaika ja käynnissä oleva paisto jatkuu.

## Ajastimen poistamiseksi paiston aikana

1. Paiston aikana, paina 2 kertaa **valintakytkintä** .

Näytöllä vilkkuu ajastimen merkkivalo .

2. Käännä **valintakytkintä**  3 sekunnin sisällä vastapäivään, kunnes ajastimen arvo nollataan.
3. Odota 3 sekuntia poistuaksesi toiminnosta **ajastin paiston aikana**.



# Käyttö

## Ohjelmoitu paisto





Ohjelmoidulla paistolla tarkoitetaan toimintoa, jonka avulla on mahdollista päättää **ajastettu paisto** automaattisesti määrätynä kellonaikana käyttäjän asettaman ajan perusteella, jota seuraa laitteen automaattinen sammuminen.



Turvallisuuden vuoksi ei ole mahdollista asettaa pelkkää paistoaajan päättymistä ohjelmoimatta sen kestoaikaa.

1. Kun toiminto ja paistolämpötila on valittu,

paina **valintakytkintä** .

Näyttöön ilmestyvät numerot  ja

**paiston**  ja **kellon**  merkkivalot vilkkuvat.



2. Käännä 3 sekunnin sisällä

**valintakytkintä**  asettaaksesi

paistoaajan keston (1 minuutista 13 tuntiin) (esimerkiksi "25 minuttia").



3. Paina **valintakytkintä** .

Näyttöön ilmestyvät numerot  ja **paiston päättymisen**  ja **kellon**  merkkivalot vilkkuvat.

4. Käännä 3 sekunnin sisällä

**valintakytkintä**  asettaaksesi

paiston päättymisen kellonajan (esimerkiksi "13:15").



5. Odota 3 sekuntia.

**Paiston päättymisen merkkivalo**  ja

laite jää päälle odottaen ohjelmoitua käynnistyksen kellonaikaa.

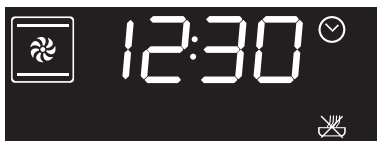

Paiston päättymisen kellonaikaan on jo laskettu tarvittavat minuutit esilämmitystä varten.



## Ajastetun paiston päätyminen

Paistoajan päättyessä näyttöön ilmestyy vilkkuva teksti **STOP** ja kuuluu äänimerkki, joka voidaan kytkeä pois päältä avaamalla luukku tai painamalla/kääntämällä jompaakumpaa kahdesta kytkimestä.



## Ajastetun paiston poistamiseksi

1. Paina **valintakytkintä** .

Näytöllä vilkkuu **ajastimen merkivalo** .

2. Käännä **valintakytkintä**  3 sekunnin sisällä myötä- tai vastapäivään **ajastetun paiston** asettamiseksi.

Nyt **ohjelmoitu paisto** on poistettu.



Toiminto voidaan keskeyttää minä hetkenä hyvänsä, kääntämällä

**toimintokytkin**  takaisin asentoon **0**.

## Paistotoimintojen luettelo



### STAATTINEN

Perinteinen paisto, joka soveltuu yhden ruoan valmistukseen kerrallaan. Ihanteellinen paistien, rasvaisten lihojen, leivän, piirakoiden paistoon.



### KIERTOILMA

Tehokas ja tasainen paisto. Ihanteellinen keksien, kakkujen eri tasoilla suoritettaviin paistoihin.



### KIERTOILMA

Lämpö jakautuu nopeasti ja tasaisesti. Soveltuu kaikille ruoille, ihanteellinen eri tasoilla tapahtuvaa paistoa varten sekoittamatta hajuja ja makuja.



### TURBO

Saa aikaan nopean paiston eri tasoilla sekoittamatta aromeja. Ihanteellinen suurikokoisten ruokien paistoon tai jotka vaativat voimakasta paistoa.



### GRILLI

Saa aikaan ihanteelliset grillaus- tai gratinointitulokset. Käytettyinä paiston lopussa saa aikaan yhdenmukaisen ruskistuksen ruoille.



### KIERTOILMAGRILLI

Saa aikaan ihanteellisen grillaustuloksen myös paksuissa lihoissa. Ihanteellinen suurille lihapaloille.



# Käyttö



## ALALÄMPÖ

Lämpö tulee vain uunitilan alaosasta. Ihanteellinen makeille tai suolaisille kakuille, piirakoille ja pizzalle.



## ALALÄMPÖ KIERTOILMA

Saa pinnalta kypsien mutta sisältä raakojen ruokien paiston nopeasti päätökseen. Ihanteellinen piiraille, soveltuu kaiken tyyppisille ruoille.



## ECO

Paisto alhaisella energiankulutuksella: tämä toiminto soveltuu erinomaisesti yhdellä tasolla suoritettavaan paistoon alhaisella energiankulutuksella. Sitä suositellaan kaiken tyyppisille elintarvikkeille, lukuun ottamatta sellaisia ruokia joista syntyy suuri määrä kosteutta (esimerkiksi vihannekset).

Maksimaalisen energiansäästön saamiseksi ja paistoaikojen lyhentämiseksi, aseta elintarvikkeet uniin äläkä esilämmitä uunitilaa.



Vältä uuninluukun avaamista paiston aikana **ECO**-toiminnossa.



**ECO**-toiminnossa paistoaajat ovat pidempiä.



**ECO**-toiminto on kevyt paistotoiminto, ja sitä suositellaan paistoille, jotka eivät vaadi yli 200 °C lämpötilaa. Korkeammassa lämpötiloissa suoritettavia paistoja varten suositellaan jonkin muun toiminnon valitsemista.



## PIZZA

Erikoistoiminto pizzan paistoon. Ihanteellinen ei pelkästään pizzoille vaan myös pikkuleiville ja kakuille.



Toimintoa **PIZZA**  varten, katso **3.4 Erytistoiminnot**.

## 3.3 Neuvoja paistamiseen

### Yleisiä ohjeita

- Käytä kiertoilmatoimintoa tasaisen paistotuloksen saavuttamiseksi kaikilla tasoilla.
- Paistoaikaa ei ole mahdollista lyhentää lisäämällä lämpötilaa (ruoka voi olla paistunut ulkoapäin mutta raakaa sisältä).
- Paiston loputtua, välttääksesi liiallisen kondenssiveden muodostumista uunin sisälasiin pinnalle, älä jätä kuumia ruokia uunitilaan.



## Neuvoja lihan paistamiseen

- Paistoaajat vaihtelevat ruokien paksuuden ja laadun sekä käyttäjän makujen mukaan.
- Käytä paistien paistoaajan mittaamisessa lihamittaria tai paina yksinkertaisesti lihan pintaan lusikalla. Jos se on kiinteä, se on kypsää, muussa tapauksessa paistoa joudutaan jatkamaan vielä muutaman minuutin ajan.
- Lihan ja perunoiden ollessa kyseessä, on suositeltavaa kääntää ja/tai sekoittaa ruokaa yhdenmukaisen ruskistuksen saamiseksi kaikille pinnoille.
- Alhaisessa lämpötilassa tehtävää paistoa varten, ruskista lihaa paistinpannulla muutaman minuutin ajan jokaiselta puolelta ennen uunissa tehtävää paistoa.

## Neuvoja grillauksen ja kiertoilmagrillauksen

- Lihojen grillaaminen voidaan suorittaa sekä kylmässä että esilämmitetyssä uunissa. Esilämmitystä suositellaan jos paistovaikutusta halutaan muuttaa.
- Kiertoilmagrillauksessa on suositeltavaa esilämmitellä uunitila ennen grillausta.
- Aseta ruoka grillin keskelle.

## Neuvoja leivonnaisten ja piparien paistamiseen

- Käytä mieluummin tummia metallisia vuokia, sillä ne absorboivat lämpöä paremmin.
- Lämpötila ja paistoaika riippuvat taikinan laadusta ja tiiviydestä.
- Tarkistaaksesi että leivonnainen on sisältä kypsää: paistoaajan päätyttyä, työnnä hammastikku leivonnaisen korkeimpaan kohtaan. Jos leivonnainen ei jää kiinni hammastikkuun, se on kypsä.
- Jos leivonnainen laskee kun se poistetaan uunista, seuraavan paiston yhteydessä vähennä asetettua lämpötilaa noin 10 °C ja valitse mahdollisesti pidempi paistoaika.

## Neuvoja sulatukseen ja kohotukseen

- Aseta sulatettavat ruoat ilman pakkausta kannettomaan astiaan ja uunitilan ensimmäiselle tasolle.
- Vältä ruokien asettamista päällekkäin.
- Lihan sulattamiseksi käytä toiselle tasolle asetettavaa ritilää ja ensimmäiselle tasolle asetettavaa uunipeltiä. Tällä tavoin ruoka ei jää kosketuksiin sulatuksessa syntyvän nesteiden kanssa.
- Herkimmät osat voidaan peittää alumiinifoliolla.
- Hyvää kohotusta varten aseta uunitilan pohjalle vettä sisältävä astia.



# Käyttö

## Suuntaa-antava paistotaulukko

Ruokalajit	Paino (Kg)	Toiminto	Taso	Lämpötila (°C)	Aika (minuutteina)	
Lasagne	3 - 4	Staattinen	1	220 - 230	45 - 50	
Uunipasta	3 - 4	Staattinen	1	220 - 230	45 - 50	
Vasikanpaisti	2	Turbo/kiertoilma	2	180 - 190	90 - 100	
Porsaan ulkofilee	2	Turbo/kiertoilma	2	180 - 190	70 - 80	
Makkarat	1,5	Kiertoilmagrilli	4	280	15	
Roast beef	1	Turbo/kiertoilma	2	200	40 - 45	
Kanipaisti	1,5	Kiertoilma	2	180 - 190	70 - 80	
Kalkkunapaisti	3	Turbo/kiertoilma	2	180 - 190	110 - 120	
Painosyltystä uunissa	2 - 3	Turbo/kiertoilma	2	180 - 190	170 - 180	
Kanapaisti	1.2	Turbo/kiertoilma	2	180 - 190	65 - 70	
					<b>Puoli 1</b>	<b>Puoli 2</b>
Porsaankylyykset	1,5	Kiertoilmagrilli	4	280	15	5
Kylyykset	1,5	Kiertoilmagrilli	4	280	10	10
Porsaan pekonifilee	0.7	Grilli	5	280	7	8
Sianliha filee	1,5	Kiertoilmagrilli	4	280	10	5
Häränliha filee	1	Grilli	5	280	10	7
Kirjolohi	1.2	Turbo/kiertoilma	2	150 - 160	35 - 40	
Merikrotti	1,5	Turbo/kiertoilma	2	160	60 - 65	
Piikkikampela	1,5	Turbo/kiertoilma	2	160	45 - 50	
Pizza	1	Turbo/kiertoilma	2	280	8 - 9	
Leipä	1	Kiertoilma	2	190 - 200	25 - 30	
Focaccia -leipä	1	Turbo/kiertoilma	2	180 - 190	20 - 25	
Kuivakakku	1	Kiertoilma	2	160	55 - 60	
Piirakka	1	Kiertoilma	2	160	35 - 40	
Ricottakakku	1	Kiertoilma	2	160 - 170	55 - 60	
Tätetyt nytyt	1	Turbo/kiertoilma	2	160	20 - 25	
Kermakakku	1.2	Kiertoilma	2	160	55 - 60	
Tuulihatut	1.2	Turbo/kiertoilma	2	180	80 - 90	
Sokerikakku	1	Kiertoilma	2	150 - 160	55 - 60	
Riisikakku	1	Turbo/kiertoilma	2	160	55 - 60	
Briossit	0.6	Kiertoilma	2	160	30 - 35	

Taulukossa osoitettuihin aikoihin ei kuulu esilämmitysajoja ja niitä on pidettävä viitteellisinä.





## 3.4 Erityistoiminnot

### Sulatus



Tämän toiminnon avulla on mahdollista sulattaa ruoka-aineita valitun ajan perusteella.

1. Aseta ruoka uunitilan sisälle.
2. Käännä **toimintokytkintä**  kunnes näyttöön ilmestyy seuraava kirjoitus.





3. Paina **valintakytkintä**  vahvistaaksesi erityistoimintojen käytön. Näyttöön ilmestyy **sulatustoiminnon** näyttö.



4. Paina **valintakytkintä**  vahvistaaksesi toiminnon **sulatus**. Näyttöön ilmestyvät arvot  ja **sulatuksen merkkivalo**  ja kuvake  vilkkuvat.



5. Käännä **valintakytkintä**  asettaaksesi **sulatuksen** keston (1 minuutista 13 tuntiin) (esimerkiksi "1:30").
6. Odota 3 sekuntia tai paina **valintakytkintä**  sulatuksen käynnistämiseksi.



### Sulatusajan päätyminen

**Sulatuksen** päättyessä näyttöön ilmestyy vilkkuva teksti **STOP** ja kuuluu äänimerkki, joka voidaan kytkeä pois päältä avaamalla luukku tai painamalla/käntämällä jompaakumpaa kahdesta kytkimestä.



7. Käännä **toimintokytkin**  asentoon **0** toiminnosta poistumista varten.



# Käyttö

## Kohotus



Hyvää kohotusta varten aseta uunitilan pohjalle vettä sisältävä astia.

1. Aseta kohotettava taikina toiselle tasolle.
2. Käännä **toimintakytkintä** , kunnes näyttöön ilmestyy seuraava kirjoitus.





3. Paina **valintakytkintä**  vahvistaaksesi erityistoimintojen käytön. Näyttöön ilmestyy **sulatustoiminnon** näyttö.



4. Käännä **valintakytkintä** , kunnes valitaan toiminto **kohotus**.



5. Paina **valintakytkintä**  vahvistaaksesi toiminnon **kohotus**.
6. Odota 3 sekuntia toiminnon käynnistämiseksi tai paina **valintakytkintä**  syöttääksesi paistoaikaa, paiston päättymisaikaa jne. koskevat mahdolliset asetukset.



7. Käännä **toimintakytkin**  asentoon **0** toiminnosta poistumista varten.



## Sapatti



Tässä toiminnossa laite noudattaa joitakin erityisiä käytäntöjä:

- Paisto voi jatkua äärettömän ajan eikä mitään paistoaikaa ole mahdollista asettaa.
- Mitään esilämmitystyyppiä ei suoriteta.
- Valittava paistolämpötila vaihtelee 60 - 100 °C välillä.
- Uunin lamppu pois päältä kytkettyinä, mikä tahansa toiminnoista kuten luukun avaaminen (jos paikalla) tai manuaalinen päälle kytkentä kytkimen avulla ei saa lampua päälle.
- Sisäinen tuuletin on kytketty pois päältä.
- Kytkinten valo ja äänimerkit kytketty pois.



Kun Sapatti-toiminto on kytketty päälle, mitään parametria ei ole mahdollista muuttaa.

Kytkeä koskeminen ei saa aikaan mitään vaikutusta; pelkkä

**toimintakytkin**  jää päälle, jotta päävalikkoon voidaan palata.

1. Aseta ruoka uunitilan sisälle.

2. Käännä **toimintokytkin**  kunnes näyttöön ilmestyy seuraava kirjoitus.



3. Paina **valintakytkin**  vahvistaaksesi erityistoimintojen käytön. Näyttöön ilmestyy **sulatustoiminnon** näyttö.



4. Käännä **valintakytkin**  kunnes valitaan toiminto **Sapatti**.



5. Paina **valintakytkin**  vahvistaaksesi toiminnon **Sapatti**.





# Käyttö

6. Käännä **valintakytkintä**  haluamasi lämpötilan valitsemiseksi (välillä 60 °C - 100 °C) (esimerkiksi "90 °C").

7. Odota 3 sekuntia toiminnon käynnistämiseksi.



8. Käännä **toimintokytkin**  asentoon **0** toiminnosta poistumista varten.



Toimintoja Vapor Clean ja Pyrolyysi varten (mallien mukaan) katso **4 Puhdistus ja hoito**.

## PIZZA toiminto



Erikoistoiminto pizzan paistoon. Ihanteellinen ei pelkästään pizzoille vaan myös pikkuleiville ja kakuille.

1. Käännä **toimintokytkintä**  kunnes näyttöön ilmestyy seuraava kirjoitus.



2. Paina **valintakytkintä**  vahvistaaksesi erityistoimintojen käytön.

Näyttöön ilmestyy **sulatustoiminnon** näyttö.



3. Käännä **valintakytkintä** , kunnes valitaan toiminto PIZZA.



4. Paina **valintakytkintä**  vahvistaaksesi toiminnon PIZZA.

5. Odota 3 sekuntia toiminnon käynnistämiseksi tai paina **valintakytkintä**  syöttääksesi lämpötilaa, paistoaikaa, paiston päättymisaikaa jne. koskevat mahdolliset asetukset...



6. Käännä **toimintokytkin**  asentoon **0** toiminnosta poistumista varten.



## 3.5 Asetukset

### Senhetkinen kellonaika

1. Käännä toimintakytkintä  kunnes näyttöön ilmestyy seuraava kirjoitus.



2. Paina valintakytkintä  päästäksesi asetusten luetteloon.

Näyttöön ilmestyy senhetkisen kellonajan toiminnon näyttö.



3. Paina valintakytkintä  senhetkisen kellonajan säädön aloittamiseksi (esimeriksi "12:30").



4. Käännä valintakytkintä  asettaaksesi senhetkisen kellonajan.



5. Paina valintakytkintä  asettaaksesi senhetkisen kellonajan ja siirtyäksesi minuuttien valintaan.



6. Käännä valintakytkintä  senhetkisen kellonajan minuuttien valitsemiseksi.

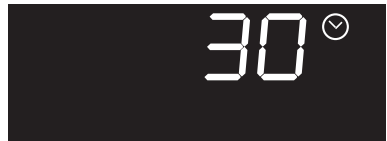

7. Paina valintakytkintä  säädön päättämiseksi.



8. Käännä valintakytkintä  uuden asetuksen valitsemiseksi.

FI



# Käyttö

## Ohjausten lukitus (lapsilukko)



Tämän toimintatavan ansiosta laite lukitsee ohjaukset automaattisesti minuutin kuluttua normaal toiminnan aikana ilman käyttäjän suorittamia toimenpiteitä.

1. Käännä toimintakytkintä  kunnes näyttöön ilmestyy seuraava kirjoitus.



2. Paina valintakytkintä  päästäksesi asetusten luetteloon.

Näyttöön ilmestyy senhetkisen kellonajan toiminnon näyttö.



3. Käännä valintakytkintä , kunnes valitaan toiminto Ohjausten lukitus .



4. Vahvasta painamalla valintakytkintä .

5. Käännä valintakytkintä  aktivoidaksesi toiminnon lapsilukko.



6. Vahvasta painamalla valintakytkintä .

7. Käännä valintakytkintä  uuden asetuksen valitsemiseksi.



Normaalissa toiminnassa ohjausten lukitus osoitetaan ohjausten lukituksen merkivalon  syttymisellä.



Jos kytkinten ja toimintojen asetuksia muutetaan tai kosketaan, näytölle ilmestyy kahden sekunnin ajaksi kirjoitus **bLOC**.



Kytkeäksesi lukituksen väliaikaisesti pois päältä paiston aikana, pidä valintakytkintä  painettuna 5 sekunnin ajan. Minuutti viimeisestä asetuksesta, lukitus kytkeytyy uudelleen päälle.



## Show Room-toimintatapa (vain esittelykäyttöön)



Tässä toimintatavassa laite voi kytkeä pois päältä lämmitysosat jättämällä kuitenkin ohjauspaneelin päälle.

1. Käännä toimintakytkintä  kunnes näyttöön ilmestyy seuraava kirjoitus.



2. Paina valintakytkintä  päästäksesi asetusten luetteloon.

Näyttöön ilmestyy senhetkisen kellonajan toiminnon näyttö.



3. Käännä valintakytkintä , kunnes valitaan toiminto Show Room.



4. Vahvasta painamalla valintakytkintä .

5. Käännä valintakytkintä  aktivoidaksesi toiminnon Show Room.



6. Vahvasta painamalla valintakytkintä .

7. Käännä valintakytkintä  uuden asetuksen valitsemiseksi.



Aktivoitu Show Room osoitetaan näytöllä palavalla Show Room-merkkivalolla .



Laitteen normaalia käyttöä varten, tämä toiminto on asetettava kohtaan OFF.



## Lämpötilan säilyttäminen



Tämän toimintatavan avulla, paiston päättyessä jossa sen kesto-aika on asetettu (jos sitä ei pysäytetä manuaalisesti), vasta paistettua ruokaa voidaan pitää lämpimänä (alhaisissa lämpötiloissa) säilyttäen paiston aikana saatu rapeus ja muuttamatta aistinvaraisia ominaisuuksia.

1. Käännä toimintakytkintä , kunnes näyttöön ilmestyy seuraava kirjoitus.



2. Paina valintakytkintä  päästäksesi asetusten luetteloon.

Näyttöön ilmestyy senhetkisen kellonajan toiminnon näyttö.



3. Käännä valintakytkintä , kunnes valitaan toiminto Lämpötilan säilyttäminen.



4. Vahvista painamalla valintakytkintä .  
5. Käännä valintakytkintä , aktivoitaksesi toiminnon Show Room.



6. Vahvista painamalla valintakytkintä .  
7. Käännä valintakytkintä , uuden asetuksen valitsemiseksi.



Laitteen normaalia käyttöä varten, tämä toiminto on asetettava kohtaan OFF.





## 4 Puhdistus ja hoito

### Varoitukset



**Väärä käyttö  
Pinnoille syntyvien vahinkojen  
vaara**

- Älä käytä höyrysiuhkua laitteen puhdistamiseksi.
- Älä käytä teräsosien tai metallipinnoituksilla käsiteltujen osien (kuten esimerkiksi anodisoidut, nikkeloitetyt, kromatut osat) puhdistuksessa klooria, ammoniakkia tai valkaisuainetta sisältäviä puhdistusaineita.
- Älä käytä hankaavia tai syövyttäviä puhdistusaineita luukun lasiosien puhdistamiseen (esim. jauhetuotteita, tahranpoistoaineita ja metallisia sieniä).
- Älä käytä karkeita ja hankaavia materiaaleja tai teräviä, metallisia lastoja.

### 4.1 Pintojen puhdistus

Pintojen hyvän kunnon säilyttämiseksi ne tulee puhdistaa säännöllisesti jokaisen käyttökerran jälkeen. Pintojen tulee antaa jäähtyä ennen niiden puhdistamista.

#### Päivittäinen puhdistus

Käytä aina ja ainoastaan hankaamattomia erityispuhdistusaineita, jotka eivät sisällä klooripohjaista happoa.

Kaada tuotetta kosteaan pyyhkeeseen ja pyyhi pinnat pyyhkeellä, huuhtelee huolellisesti ja kuivaa pehmeällä kankaalla tai mikrokuituliinalla.

### Ruokatahrat tai jäämät

Metallisia sieniä tai leikkaavia kaapimia ei saa käyttää missään tapauksessa, sillä ne vahingoittavat pintoja.

Käytä normaaleja hankaamattomia tuotteita. Käytä mahdollisesti pussia tai muovisia materiaaleja. Huuhtelee huolellisesti ja kuivaa pehmeällä pyyhkeellä tai mikrokuituliinalla.

Älä anna sokeripohjaisten tuotteiden kuivua uunin sisäpuolelle (esim. hillo). Jos ne kuivuvat liian pitkän aikaa, ne voivat vaurioittaa uunin suojaavaa pintakerrosta.

### 4.2 Luukun puhdistus

#### Luukun irrottaminen

Puhdistustoimenpiteiden helpottamiseksi on suositeltavaa irrottaa luukku ja asettaa se astiapyyhkeen päälle.

Irrota luukku toimimalla seuraavasti:

1. Avaa luukku kokonaan ja aseta kaksi tappia kuvassa osoitettujen saranoiden aukkoihin.

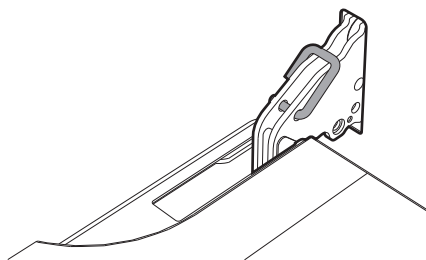



## Puhdistus ja hoito

2. Tartu kiinni luukun molemmista reunoista kaksin käsin. Nosta sitä yläsuuntaan muodostamalla noin 30 asteen kulman ja vedä se irti.

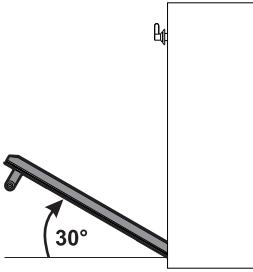

3. Asettaaksesi luukun takaisin paikoilleen, aseta saranat tarkoituksenmukaisiin uunin aukkoihin ja varmista, että **A**-urat asettuvat kokonaisuudessaan aukkoihin. Laske luukku alasuuntaan ja kun se on asetettu paikoilleen, irrota tapit saranoiden aukoista.

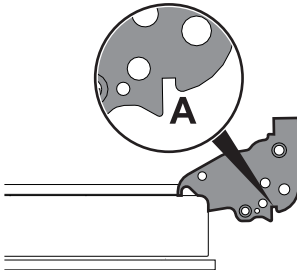

### Luukun lasin puhdistaminen

On suositeltavaa pitää luukun lasia aina puhtaina. Käytä kotitalouspaperia. Jos lika on jäänyt kiinni, pese lasi kostealla sienellä ja yleisellä pesuaineella.



Käytä vain valmistajan toimittamia puhdistusaineita.

### Sisälasiin irrottaminen

Puhdistustoimenpiteiden helpottamiseksi luukun lisälasi voidaan irrottaa.

1. Irrota sisälasi vetämällä takaosaa varovaisesti yläsuuntaan, noudattamalla nuolien osoittamaa suuntaa (1).
2. Vedä lasia sitten etupuolella yläsuuntaan (2). Näin 4 lasiin kiinnitettyä tappia irtoavat paikoiltaan uunin luukusta.

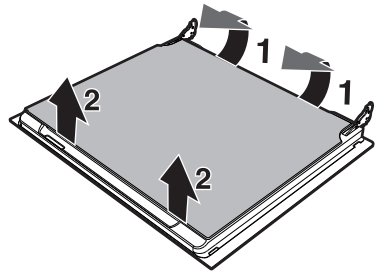



3. Joissakin malleissa on keskilasi. Irrota keskilasi nostamalla sitä yläsuuntaan.

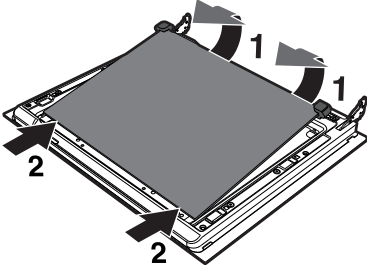

4. Puhdista ulkoinen lasi ja edellä irrotetut lasit. Käytä kotitalouspaperia. Jos lika on jäänyt kiinni, pese lasi kostealla sienellä ja neutraalilla pesuaineella.

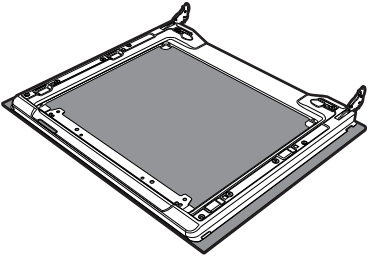

5. Aseta lasit takaisin niiden irrotukseen nähden päinvastaisessa järjestyksessä.  
6. Aseta sisälasi paikoilleen. Huomioi, että 4 lasiin kiinnitettyä tappia keskittyyvät ja kytkeytyvät paikoilleen uunin luukkuun kevyellä painalluksella.

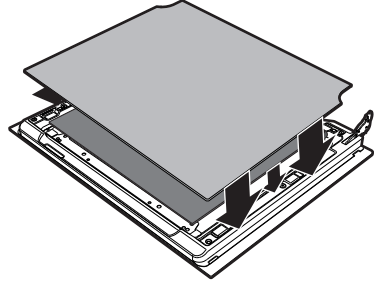



## 4.3 Uunitilan puhdistus

Uunitilan hyvän kunnossapidon vuoksi se tulee puhdistaa säännöllisesti ja kylmänä. Älä anna sokeripohjaisten tuotteiden kuivua uunitilan sisäpuolelle, sillä ne voivat vaurioittaa sen emalipintaa.

Puhdistusta varten poista kaikki irrotettavat osat.

Puhdistuksen helpottamiseksi, irrota:

- luukku
- ritilöiden/peltien kannattimet
- uunin tiiviste.

## Kuivaus

Ruokien paisto saa aikaan kosteutta uunitilan sisällä. Tämä on täysin normaalia, eikä se vaaranna laitteen hyvää toimintaa.

Jokaisen paiston lopussa:

1. anna laitteen jäähtyä
2. poista lika uunitilasta
3. kuivaa uunitila pehmeällä liinalla
4. jätä luukku auki tarvittavaksi ajaksi uunitilan täydellistä kuivaamista varten.



Erityisiä puhdistusaineita käytettäessä on suositeltavaa antaa laitteen toimia maksimiteholla noin 15/20 minuutin ajan, jotta mahdolliset jäämät saataisiin poistettua.



## Ritilöiden/peltien kannattimien irrottaminen

Ritilöiden/peltien kannattimet irrottamalla sivuseinät voidaan puhdistaa helpommin. Toimenpide tulee suorittaa joka kerta kun automaattista puhdistusjaksoa käytetään (vain joissakin malleissa).

Ritilöiden/peltien kannattimien irrottamiseksi:

1. Vedä kannatinta uunin sisäsuuntaan päin irrottaaksesi sen kiinnikkeestä **A**.
2. Vedä se sitten irti taakse asetetuista kiinnityskohdista **B**.
3. Kun edellä kuvatut puhdistustoimenpiteet on suoritettu, aseta ritilöiden/peltien kannattimet takaisin paikoilleen.

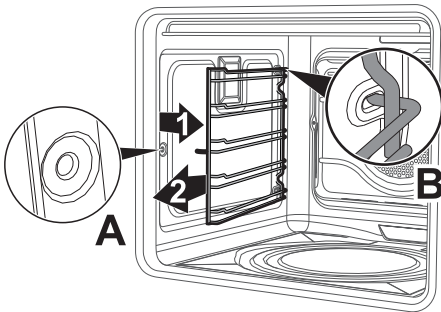

## Automaattisesti puhdistuvien paneelien ja ritilöiden/peltien kannattimien irrottaminen (vain joissakin malleissa)

Automaattisesti puhdistuvien paneelien ja ritilöiden/peltien kannattimien irrottamisen ansiosta sivuseinät voidaan puhdistaa helpommin.

Ritilöiden/peltien kannattimien irrottamiseksi:

1. Vedä kannatinta uunin sisäsuuntaan päin irrottaaksesi sen kiinnikkeestä **A**.
2. Vedä se sitten irti taakse asetetuista kiinnityskohdista **B**.
3. Kun edellä kuvatut puhdistustoimenpiteet on suoritettu, aseta ritilöiden/peltien kannattimet takaisin paikoilleen.

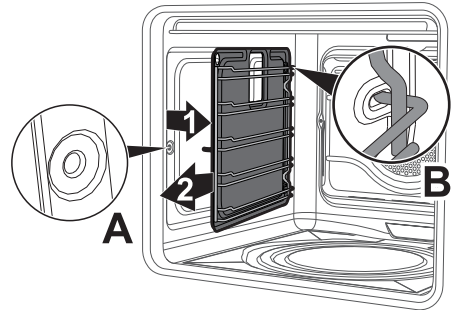



## Puhdistus ja hoito

### Automaattisesti puhdistuvien paneelien regenerointi (katalysijakso) (jos paikalla)

Paneelien regenerointijakso on puhdistusmenetelmä, joka soveltuu pienten rasvajäämien poistoon jotka ovat sokerittomat.

1. Puhdista ensin pohja ja yläsuojuus (jos paikalla) veteen ja neutraaliin astianpesuaineeseen kostutetulla mikrokuituliinalla. Huuhtelee kunnolla.
2. Aseta regenerointijakso asettamalla kiertoilmatoiminto maksimaaliseen lämpötilaan tunnin ajaksi.
3. Jos paneelit ovat erityisen likaisia, irrota ne regenerointijakson jälkeen ja pese ne neutraalilla astianpesuaineella. Huuhtelee ja kuivaa.
4. Asenna paneelit takaisin ja aseta kiertoilmatoiminto tunnin ajaksi 180 °C siten, että ne kuivuvat kunnolla.



Suorita itsepuhdistuvien paneelien regenerointijakso 15 vuorokauden välein.

### Yläosan puhdistaminen (vain joissakin malleissa)



Korkea lämpötila uunitilan sisällä käytön aikana

#### Palovammojen vaara

- Seuraavat toimenpiteet tulee suorittaa yksinomaan kun uuni on täysin kylmä ja sammutettu.

Laitte on varustettu kallistuvalla vastuksella, joka helpottaa uunitilan yläosan puhdistamista.

1. Nosta ylävastusta hivenen ja käännä salpaa 90° vastuksen vapauttamiseksi.

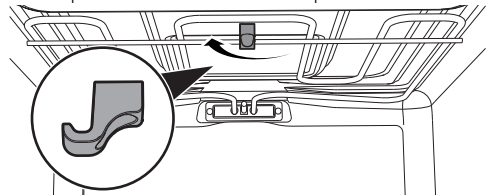

2. Laske vastusta varovaisesti, kunnes se pysähtyy.

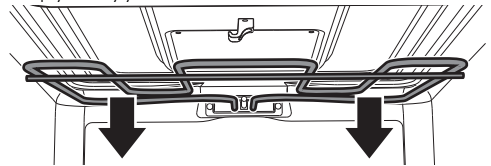

Väärä käyttö

#### Laitteelle syntyvien vahinkojen vaara

- Älä taivuta vastusta liikaa puhdistusvaiheen aikana.

3. Puhdistustoimenpiteiden lopussa aseta vastus takaisin paikoilleen ja käännä salpoja sen kiinnittämiseksi.



## 4.4 Vapor Clean (vain joissakin malleissa)



Toiminto Vapor Clean on höyrypuhdistus, joka edesauttaa lian irrottamista. Tämän menetelmän ansiosta uunitila voidaan puhdistaa äärimmäisen helposti. Likajäämät pehmenetään lämmön ja vesihöyryn avulla, joka helpottaa niiden tulevaa poistoa.



**Väärä käyttö**  
**Pinnoille syntyvien vahinkojen vaara**

- Poista paistotilan sisältä edellisistä paistoista jäljelle jääneet suuret ruokajäämät tai valumat.
- Suorita höyrypuhdistukseen liittyvät toimenpiteet vain uuni kylmänä.

### Esitoimenpiteet

Ennen Vapor Clean -höyrypuhdistuksen käynnistämistä:

- Ota kaikki lisävarusteet pois uunitilasta.
- Jos paikalla, irrota automaattisesti puhdistuvat paneelit (ks. "Automaattisesti puhdistuvien paneelien ja ritilöiden/peltien kannattimien irrottaminen (vain joissakin malleissa)").
- Kaada noin 40 senttilitraa vettä uunin pohjalle. Varo, ettei vesi tule ulos urasta.

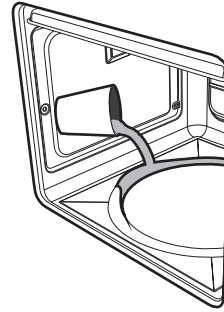

- Suihkupulloa käyttämällä, suihkuta veden ja astianpesuaineen sekoitusta uunitilan sisälle. Ruiskuta sekoitusta sivuseinille yläsuuntaan, alasuuntaan ja ohjauslevyn suuntaan.

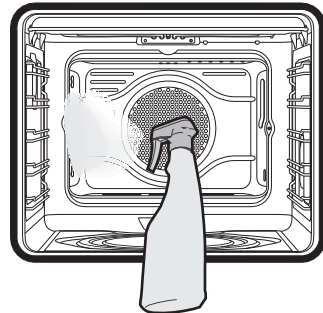

Suorita korkeintaan 20 suihkettä.

- Sulje luukku.
- Avustetun puhdistusjakson aikana pese erikseen edellä irrotetut automaattisesti puhdistuvat paneelit (jos paikalla) käyttämällä haaleaa vettä ja pientä määrää pesuainetta.



# Puhdistus ja hoito

## Vapor Clean -asetus



Jos sisäinen lämpötila ylittää määrätyn lämpötilan, toiminto pysäytetään välittömästi ja näytölle ilmestyy kirjoitus:



Anna laitteen jäähtyä ennen toiminnon aktivoimista.

1. Käännä toimintakytkintä , kunnes näyttöön ilmestyy seuraava kirjoitus.



2. Paina valintakytkintä , vahvistaaksesi erityistoimintojen käytön. Näyttöön ilmestyy sulatustoiminnon näyttö.



3. Käännä valintakytkintä , kunnes valitaan toiminto Vapor Clean.



4. Paina valintakytkintä , vahvistaaksesi toiminnon Vapor Clean.



Kestoajan ja lämpötilan parametrejä ei ole mahdollista muuttaa käyttäjän toimesta.

5. Odota 3 sekuntia toiminnon käynnistämiseksi.







## 6. Vapor Clean -toiminnon päättyessä,

näyttöön ilmestyy vilkkuva teksti **STOP** ja kuuluu äänimerkki, joka voidaan kytkeä pois päältä avaamalla luukku tai painamalla/kääntämällä jompaakumpaa kahdesta kytkimestä.



7. Käännä toimintokytkin  asentoon 0 toiminnosta poistumista varten.

## Ohjelmoitu Vapor Clean

Vapor Clean -toiminnon käynnistymisaika voidaan ohjelmoida muiden paistotoimintojen tapaan.

1. Kun on valittu toiminto Vapor Clean, käännä valintakytkintä 

(merkivalo paiston päättyminen  sytty) kellonajan asettamiseksi jolloin toiminnon Vapor Clean halutaan päättyvän.

2. Odota 3 sekuntia syötettyjen tietojen vahvistamiseksi.

Laite jää odottamaan Vapor Clean -toiminnon käynnistymiselle asetettua kellonaikaa.

## Vapor Clean -puhdistuksen päättyminen

1. Avaa luukku ja pyyhi vähemmän pinttynyt lika pois mikrokuituliinalla.
2. Käytä pinttymien jäämien puhdistuksessa naarmuttamatonta pesusientä.
3. Jos kyseessä on rasvajäämät, voit käyttää uunin puhdistukseen tarkoitettua pesuainetta.
4. Ota pois uunitilan sisälle jäänyt vesi.
5. Jos paikalla, aseta automaattisesti puhdistuvat paneelit ja ritilöiden/peltien kannattimet takaisin paikoilleen.

Paremmen hygieenisyyden vuoksi ja jotta voidaan estää pahojen hajujen tarttumista ruokiin:

- on suositeltavaa kuivata uunitila kiertoilmatoimintoa käyttämällä noin 10 minuutin ajan 160 °C:ssa.
- Jos paikalla on automaattisesti puhdistuvia paneeleja, on suositeltavaa suorittaa uunitilan kuivaus käyttämällä samanaikaisesti katalyysijaksoa (ks. "Automaattisesti puhdistuvien paneelien regenerointi (katalyysijakso) (jos paikalla)").



Kumikäsineiden käyttöä suositellaan näiden toimenpiteiden aikana.



Vaikeasti saavutettavien kohtien manuaalisen puhdistuksen helpottamiseksi on suositeltavaa irrottaa luukku.



# Puhdistus ja hoito

## 4.5 Pyrolyysi (vain joissakin malleissa)



Pyrolyysi on korkeassa lämpötilassa suoritettava automaattinen puhdistusmenetelmä, joka liuottaa lian. Tämän menetelmän ansiosta paistotilan voidaan puhdistaa äärimmäisen helposti.



### Väärä käyttö Henkilövahinkojen vaara

- Tämän toiminnon aikana pinnat voivat saavuttaa normaalia korkeampia lämpötiloja.
- Pidä lapset loitolla.



### Väärä käyttö Pinnoille syntyvien vahinkojen vaara

- Poista paistotilan sisältä edellisistä paistoista jäljelle jääneet suuret ruokajäämät tai valumat.
- Sammuta polttimet tai keittotason sähköliedet, jotka on asennettu mahdollisesti uunin päälle.

## Esitoimenpiteet

Ennen pyrolyysin käynnistämistä:

- Puhdista sisälasi puhdistukseen annettujen tavallisten ohjeiden mukaan.
- Poista paistotilan sisältä edellisistä paistoista jäljelle jääneet suuret ruokajäämät tai valumat.

- Ota kaikki lisävarusteet pois uunitilasta.
- Jos pinttyneitä jäämiä esiintyy, suihkuta uunin puhdistukseen tarkoitettua tuotetta lasiin (tutustu tuotteessa lukeviin varoituksiin); anna tuotteen vaikuttaa 60 minuutin ajan, huuhtelee ja kuivaa lasi sitten kotitalouspaperilla tai mikrokuituliinalla.
- Ota lämpötila-anturi pois (jos läsnä).
- Irrota ritilöiden/peltien kannattimet.
- Sulje luukku.

## Pyrolyysin asettaminen

1. Käännä toimintakytkintä , kunnes näyttöön ilmestyy seuraava kirjoitus.



2. Paina valintakytkintä  vähistaaksesi erityistoimintojen käytön. Näyttöön ilmestyy sulatustoiminnon näyttö.





3. Käännä **valintakytkintä** , kunnes toiminto **pyrolyysi** valitaan.



Näyttöön ilmestyy **pyrolyysin** kesto (asetettu tehtaalla **2 tuntiin**).

4. Käännä **valintakytkintä** , pyrolyysin kestoajan asettamiseksi **2 tunnin** vähimmäisajasta **3 tunnin** enimmäisaikaan.



Pyrolyysin suositeltu kesto:

- Vähän likainen: L01 - 2:00.
- Keskimääräisen likainen: L02 - 2.30.
- Erittäin likainen: L03 - 3.00.

5. Paina **valintakytkintä** , syötettyjen tietojen vahvistamiseksi.
6. Odota 3 sekuntia toiminnon käynnistämiseksi.



## Pyrolyysi

7. Noin 2 minuutin kuluttua **pyrolyysin** alkamisesta, **luukun lukituksen**

**merkkivalo**  syttyy osoittaen, että luukku on lukittu laitteella, joka estää sen avaamista.



Mitään toimintoa ei voi valita kun luukun lukitus on kytketty.

8. **Pyrolyysitoiminnon** päättyessä, näyttöön ilmestyy vilkkuva kirjoitus **STOP** ja kuuluu äänimerkki, joka voidaan kytkeä pois päältä avaamalla luukku tai painamalla/käntämällä jompaakumpaa kahdesta kytkimestä.



Luukku jää lukkoon, kunnes uunitilan sisäinen lämpötila laskee turvalliselle tasolle.

9. Odota, että uuni jäähtyy (**oven lukituksen merkkivalo**  sammuu).
10. Pyyhi uunitilan sisälle jääneet jäämät kostealla mikrokuutiinilla.
11. Käännä **toimintokytkin**  asentoon **0** toiminnosta poistumista varten.



## Puhdistus ja hoito



**Pyrolyysin** aikana tuulettimet saavat aikaan voimakkaamman meluäänä, joka johtuu suuremmasta kiertonopeudesta. Kyseessä on täysin normaali ilmiö, joka edesauttaa lämmön häviämistä. **Pyrolyysin** lopussa tuuletus jatkuu automaattisesti riittävän ajan, jotta voidaan estää kalusteiden seinämien sekä uunin etupuolen ylikuumentumista.



Ensimmäisen **pyrolyysin** aikana voi syntyä ikäviä hajuja, jotka johtuvat valmistuksen aikana käytettyjen normaalien öljymäisten aineiden haihtumisesta. Se on kuitenkin täysin luonnollista, ja se häviää ensimmäisen **pyrolyysin** jälkeen.



Jos **pyrolyysin** tulos minimiajassa ei ole tyydyttävä, suosittelemme pidemmän ajan asettamista seuraaviin puhdistusjaksoihin.

### Ohjelmoidun pyrolyysin asettaminen

**Pyrolyysin** alkaminen voidaan ohjelmoida muiden paistotoimintojen tapaan.

1. Käännä **toimintokytkintä** , kunnes näyttöön ilmestyy seuraava kirjoitus.



2. Paina **valintakytkintä** , vahvistaaksesi erityistoimintojen käytön. Näyttöön ilmestyy **sulatustoiminnon** näyttö.



3. Käännä **valintakytkintä** , kunnes toiminto **pyrolyysi** valitaan.



Näytölle ilmestyy **Pyrolyysin** kesto.



4. Paina valintakytkintä 

5. Käännä valintakytkintä 

(merkkivalo paiston päätyminen  syttyy) kellonajan asettamiseksi jolloin toiminnon **Pyrolyysi** halutaan päättyvän.

6. Odota 3 sekuntia syötettyjen tietojen vahvistamiseksi.

7. Laite jää odottamaan **Pyrolyysin** käynnistymiselle asetettua kellonaikaa.



Mitään toimintoa ei voi valita kun luukun lukitus on kytkeytynyt. On kuitenkin mahdollista sammuttaa laite kääntämällä **toimintokytkin**  asentoon **0**.

## 4.6 Ylimääräinen huolto

### Tiivisteiden irrottaminen ja asentaminen (lukuun ottamatta pyrolyyttiset mallit)

Tiivisteiden irrottamiseksi:

- Irrota 4 kulmaan asetetut koukut ja vedä tiivistettä ulkosuuntaan.

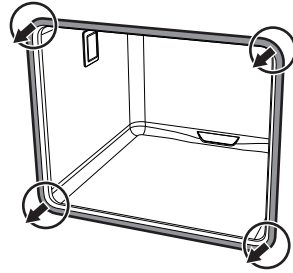

Tiivisteiden asentamiseksi:

- Kiinnitä tiivisteeseen 4 kulmaan asetetut koukut.

### Neuvoja tiivisteiden huoltoon

Tiivisteiden on oltava pehmeä ja joustava.

- Pitääksesi tiivistettä puhtaana, käytä hankaamatonta pesusientä ja pese haalealla vedellä.

FI



## Puhdistus ja hoito

### Sisävalon lampun vaihto



#### Jännitteiset osat Sähköiskun vaara

- Kytke laitteen pääkatkaisin pois päältä.
- Käytä suojakäsineitä.

1. Ota kaikki lisävarusteet pois uunitilasta.
2. Irrota ritilöiden/peltien kannattimet.
3. Irrota lampun kansi työkalua käyttämällä (esimerkiksi lusikka).



Älä naarmuta uunitilan suojaavaa pintakerrosta.

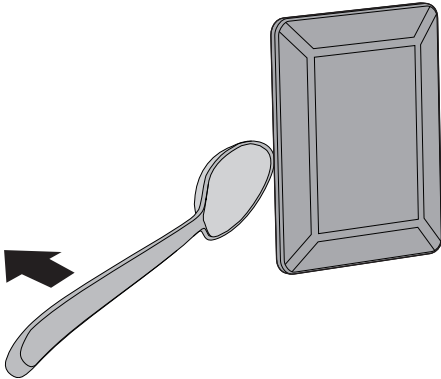

4. Irrota lamppu.

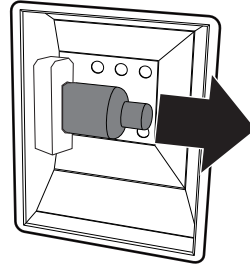

Älä koske halogeenilamppua suoraan käsillä, vaan varustaudu eristävällä suojuksella.

5. Vaihda lamppu tyypiltään samanlaiseen lamppuun (40W).
6. Asenna lampun kupu takaisin. Jätä lasin sisäura (A) luukkuun päin.

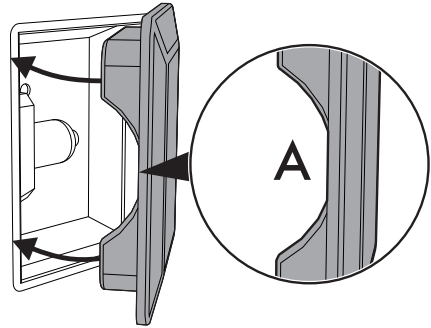

7. Paina kupu pohjaan siten, että se asettuu oikein lampun kannattimeen.



## 5 Asennus

### 5.1 Sähköliitäntä



**Sähköjännite**  
**Sähköiskun vaara**

- Anna sähköliitännät ammattitaitoisen teknisen henkilöstön tehtäväksi.
- Sähköjärjestelmän turvallisuusmääräyksen mukainen maadoitus on pakollinen.
- Kytke pääkatkaisin pois päältä.

#### Yleisiä tietoja

Tarkista, että sähköverkon ominaisuudet ovat tyyppikilvessä ilmoitettujen arvojen mukaiset.

Tekniset tiedot, sarjanumero ja merkintä sijaitsevat näkyvällä paikalla laitteessa.

Tyyppikilpeä ei saa koskaan irrottaa.

Käyttöjännite 220-240 V~.

Käytä kolminapaista johtoa (johto 3 x 1,5 mm<sup>2</sup>, koskien sisäisen johtimen läpimittaa).

Käytä maadoitukseen vähintään 20 mm muita johtoja pidempää johtoa.

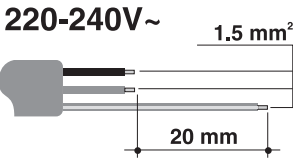

### Liitäntä pistokkeella ja pistorasialla

Tarkista, että pistoke ja pistorasia ovat samaa tyyppiä.

Vältä alentimien, sovittimien tai sivupiirien käyttöä, sillä ne voivat aiheuttaa kuumentumisia tai palaa.

#### Pysyvä liitäntä

Sijoita laitteen syöttölinjaan kaikinapainen katkaisin, jonka kontaktien avausväli on sellainen, että irtikytkentä saadaan ylijänniteluokassa III, voimassaolevien asennusmääräysten mukaisesti.

#### Testaus

Asennuksen jälkeen suorita pikainen testaus. Ellei laite toimi vaikka ohjeita on noudatettu oikein, kytke se irti sähköverkosta ja ota yhteyttä lähimpään tekniseen huoltopalveluun.

#### Johdon vaihto



**Sähköjännite**  
**Sähköiskun vaara**

- Kytke pääkatkaisin pois päältä.

1. Ruuvaa irti takana olevan suojuksen ruuvit ja irrota suojus päästäksesi liitinriimaan.
2. Vaihda johto.
3. Varmista, että johtojen (uuni tai mahdollinen keittotaso) kulkureitti on sellainen, että niiden kosketus laitteeseen voidaan estää.



# Asennus

## 5.2 Asemointi



### Painava laite Litistymisvammojen vaara

- Asenna laite kalusteeseen toisen henkilön avustamana.



### Avattuun luukkuun kohdistuva paine Laitteelle syntyvien vahinkojen vaara

- Älä käytä luukkua vipuna kun uunia asennetaan kalusteeseen.
- Älä kohdistu avattuun luukkuun liiallista voimaa.



### Laitteen toiminnan aikana kehittyvä lämpö Tulipalovaara

- Tarkista, että kalusteen materiaali kestää lämpöä.
- Tarkista, että kalusteessa on vaaditut aukot.
- Älä asenna laitetta luukulla suljettuun tilaa tai kaappiin.

## Virtajohdon sijainti

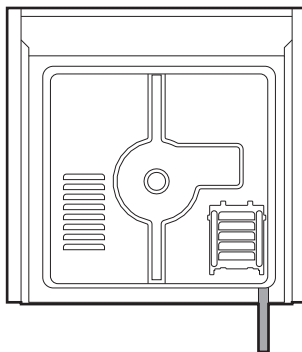

(takaa katsottuna)

## Etulevyn tiiviste

Liimaa varustuksiin kuuluva tiiviste etulevyn takaosaan estääksesi mahdollisia veden tai muiden nesteiden vuotoja.

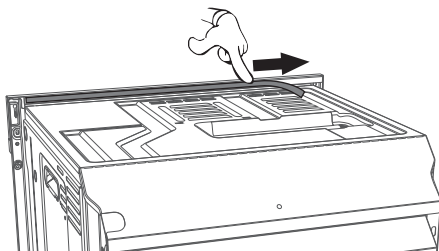





## Kiinnitysholkit

1. Irrota holkin korkit, jotka on asetettu laitteen etuosaan.

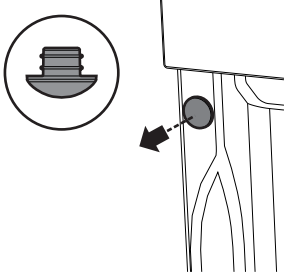

2. Aseta laite kalusteasennuskohtaan.
3. Kiinnitä laite kalusteeseen ruuveilla.

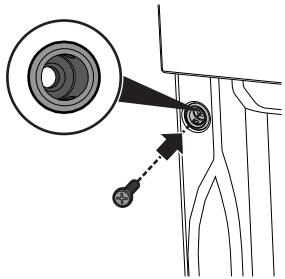

4. Aseta holkkien päälle edellä irrotetut korkit.

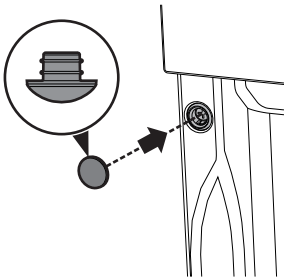

## Laitteen mitat (mm)

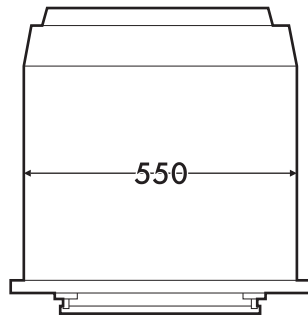
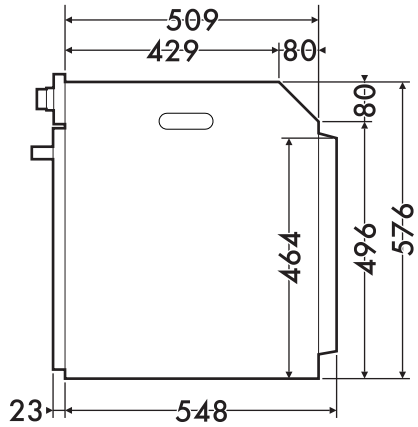
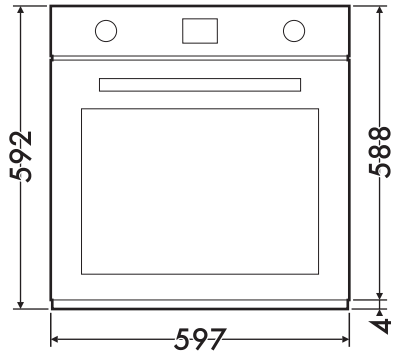



# Asennus

## Kalusteasennus työtasojen alle (mm)

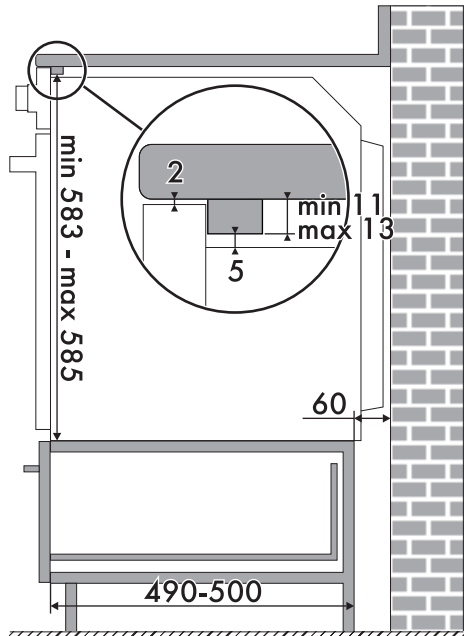
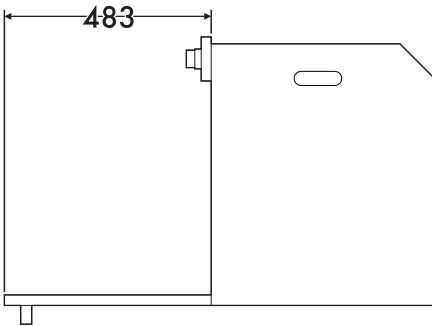
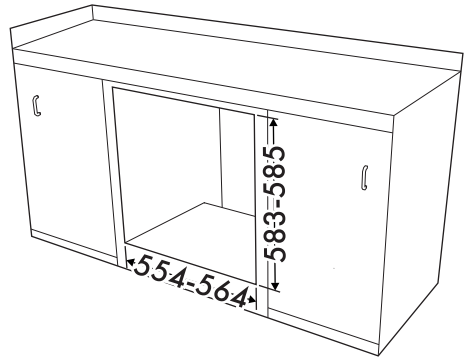
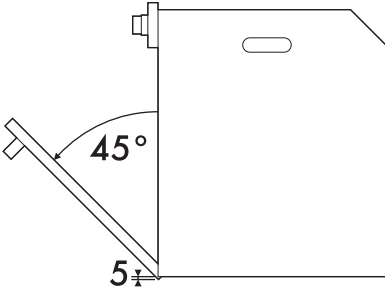

Varmista, että kalusteen taka-/  
alaosassa on noin **60 mm:n**  
aukko.



## Kalusteasennus keittotasojen alla (vain pyrolyyttiset mallit)

Mikäli keittotaso asemoidaan uunin päälle, puinen erotusväliseinä on asetettava vähintään **10 mm** päähän uunin yläosasta, jotta voidaan estää ylikuumenemisiä kahden laitteiston samanaikaisen toiminnan aikana. Erotusväliseinän saa poistaa vain tarkoituksenmukaisia varustuksia käyttämällä.

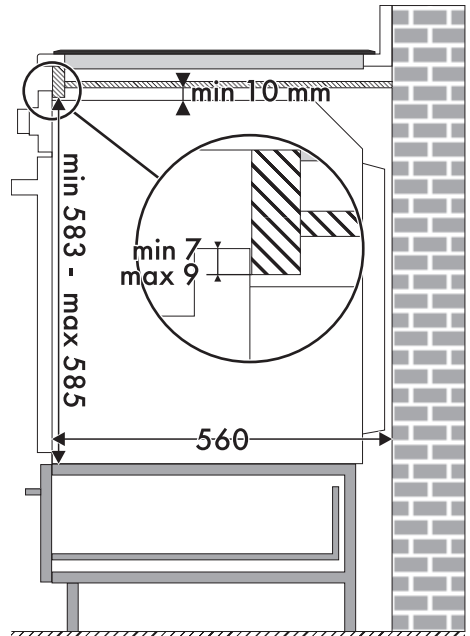
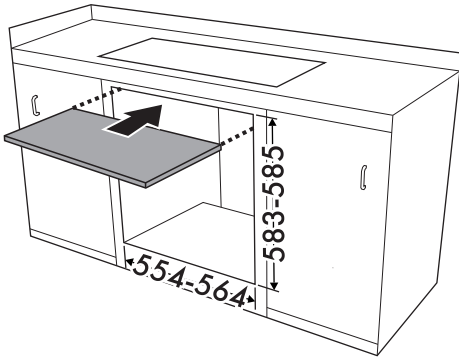

Puista erotusväliseinää käyttämällä puupalkki on asetettava työtason alle, jotta ohjauspaneelin takaosaan asetettua tarratiivistettä voitaisiin käyttää mahdollisten veden tai muiden nesteiden tunkeutumisen estämiseksi.

FI



# Asennus

## Kalusteasennus kaappiin (mm)

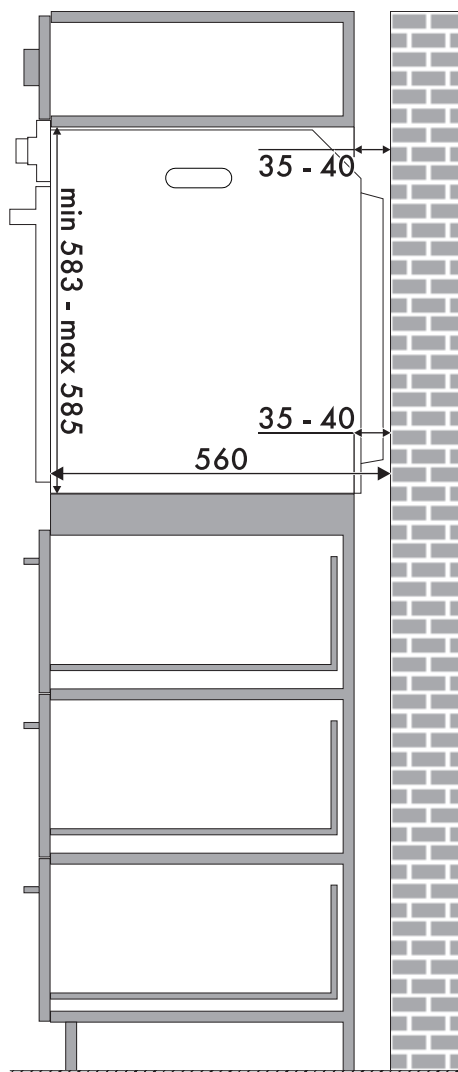
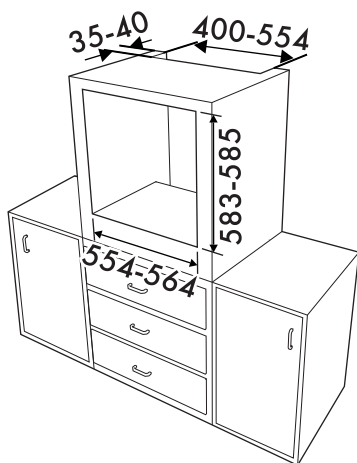

Varmista, että kalusteen ylä-/  
takaosassa on noin 35-40 mm:n  
syvyinen aukko.