

Tynnyrisaunan asennusohje

Kaikki puuosat on säilytettävä kuivassa tilassa ja niiden on oltava kuivia myös asennettaessa. Älä koskaan asenna sateessa tai olosuhteissa, joissa ilman kosteuspitoisuus on korkea.

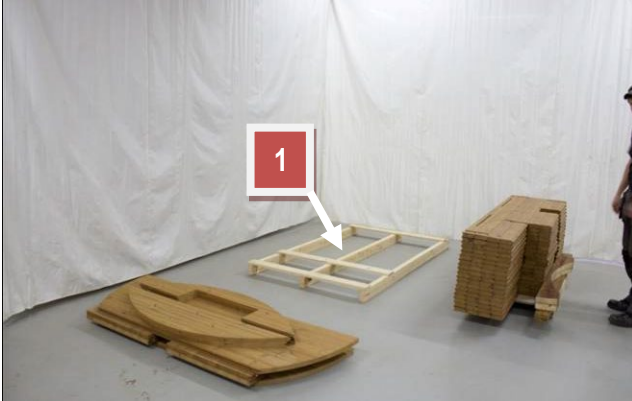

Asenna tynnyri suoralla alustalla **Huom:** Osa no: 1 ei kuulu toimitukseen.



Asenna saunan tukiosa, osat sopivat jyrskittyihin uriin. Ruuvaa kiinni osat (ruuvien reiät merkittyinä, 55 mm) **HUOM!** Katso sivu 16 SLD200035

Huom! Ennen kasaamista on suositeltavaa tarkastaa kaikki osat ja tarvittaessa lajitella niin, että oksakohdat tai vastaavaa käytetään siellä, missä ne eivät näy niin hyvin.



Aseta ensimmäinen pohjalauta keskelle tukiosaa urat ylöspäin ja ruuva se kiinni (35 mm) valmiiksi porattujen reikien kautta. Tämä on tehtävä molemmin puolin, sekä takana että edessä.



Ruuvaa kiinni pohjalauta molempaan päähän. (35 mm) **HUOM!** Tämä sivulauta on 1 cm lyhyempi molemmista päistä veden tyhjennystä varten.



Aseta laudat. Vaihtelee pidemmän ja lyhyemmän mallisen välillä kuten kuvassa. Hetken päästä se pitäisi näyttää tällaiselta. 5 lautaa molemmille puolille keskilaudasta



Aseta laudat niin, että ura on suorassa. Tunne sormenpäilläsi, että laudat ovat linjassa toistensa kanssa.



Ruuvaa sitten ulommat laudat edellä ja takana. Ruuva kiinni 5. lauta molemmilta puolilta keskeltä kiinni.



Tässä vaiheessa sijoitetaan ensimmäinen päätymoduuli (B1) takaosaan. Urosponntti ylöspäin! **Katso kuva sivu 15.**

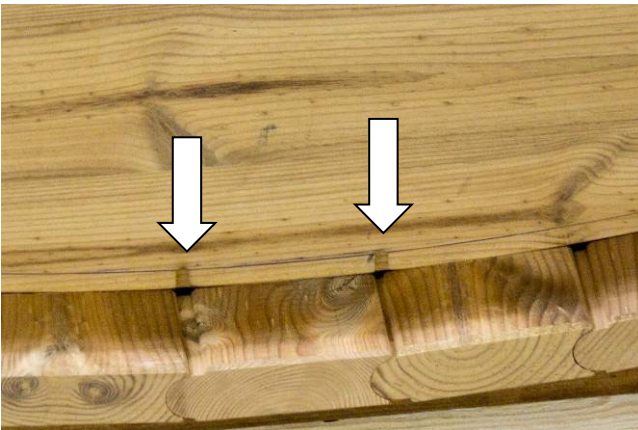

Aseta ensimmäinen pohjamo­duuli niin että nuolien kohdalla olevat 2 merkkiä tulevat ensimmäisen pohjalaudan pontin kohdalle. →



Lyö moduulia varovasti kumivasaralla. Käytä kehon painoasi moduulin painamiseen alaspäin.



Tässä esimerkki siitä miten laudat pitää seurata linjaa.



Tässä sivulaudat seuraavat merkiviivaa mutta sivulautojen välissä on rako



Käytä kumivasaraa, kun lyöt sivulaudat kiinni toisiinsa.



Asenna mukana tulleet puutapit valmiiksi porattuihin reikiin seuraavan moduulin asentamiseksi.



HUOM! Älä lyö kumivasaralla sivulaudan koverrettua puolta koska se voi vaurioitua.



Käytä mukana tulevaa adapteria sivulautojen säätämiseen. HUOM! Katso tarraa, joka näyttää mikä puoli tulee ulospäin.



Sitten päätymoduulin (F1) alaosa on asennettava. HUOMIO! Se puoli, jolla on tarra, tulee olla ulospäin.



Naputa päätymoduuli kiinni uraan. Käytä kehon painoasi moduulin painamiseen alaspäin. Älä paina sivuja kuitenkaan!



Kiinnitä sitten seuraava takamoduulin osa. HUOM! Muista laittaa tapit (12x75) ennen seuraavan moduulin kiinnittämistä.



Kiinnitä etupuolen oikeapuoleinen moduulin osa (muista kääntää oikea puoli ulospäin). Ruuvaa moduulit kiinni nuolien osoittamasta kohdasta. (70 mm), katso myös kuva oikeassa alakulmassa.



Kiinnitä pitkä sivulauta molempien päätymoduulien väliin kuten kuvassa. Tämä on tärkeää koska se tukee moduulit. Tee samalla tavalla vasemman puolen kanssa jatka jäljellä olevien moduulien asentaminen tämän jälkeen.



Kiinnitä pitkät laudat jokaisen moduulin väliin että ne tukevat moduuleja.

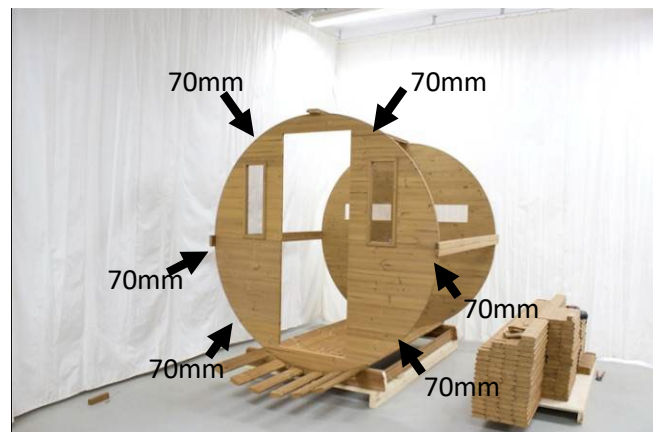

Laita nyt yksi kattolauta molempien päätymoduulien keskelle. Päätymoduuleissa on tarkastuspisteitä, joista näkee, miten lauta tulee asentaa. Katso kaavio sivulla 13 niin näet kaikki tarkastuspisteet. Osissa on tarkastuspisteet merkattuina, mikä helpottaa asennusta. Jos aloittaa oikealla tavalla, katso neljäs kuva sivulla 2, niin pontin keskiosa tulee jäädä tarkastuspisteiden väliin. Jos silloin on "-" niin asennus on tehty yli merkkiviivan niin silloin on pysyttävä viivan ulkopuolella. Jos on "+"niin silloin ollaan liian kaukana merkkiviivasta ja silloin on pysyttävä lähempänä merkkiviivaa. Esimerkki: jos asennus tehdään niin että ollaan 2 mm viivan sisäpuolella tai sen ulkopuolella niin se tarkoittaa 12 mm suuntaan tai toiseen kun tulee loppuun. **Katso myös kuvia sivulla 5.**

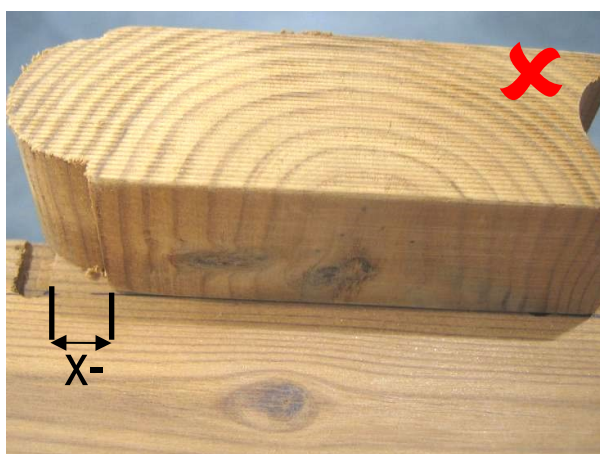
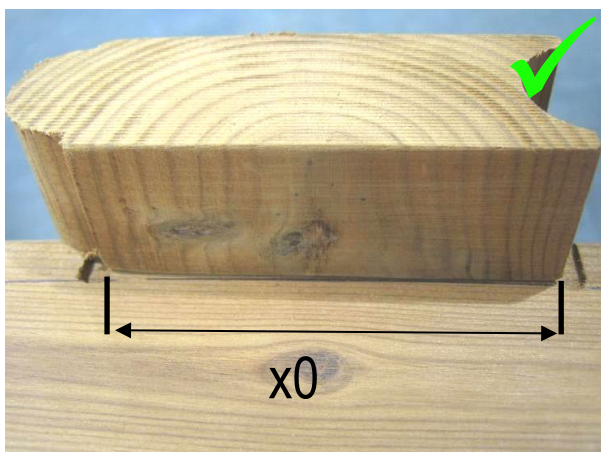

Osissa on tarkastuspisteitä asennuksen helpottamiseksi. Jos aloittaa oikein, **katso neljäs kuva sivu 2**, niin pontin keskiosa tulee jäädä tarkastuspisteen väliin.

Jos on "–" niin ollaan yli merkkiviivan ja silloin on pysyttävä viivan ulkopuolella. Jos on "+" niin silloin ollaan liian kaukana merkkiviivasta ja silloin on pysyttävä lähempänä merkkiviivaa.

Esimerkki: jos asennus tehdään niin että ollaan 2 mm viivan sisäpuolella tai sen ulkopuolella niin se tarkoittaa sitä että heitto tulee olemaan 12 mm suuntaan tai toiseen kun tullaan loppuun.

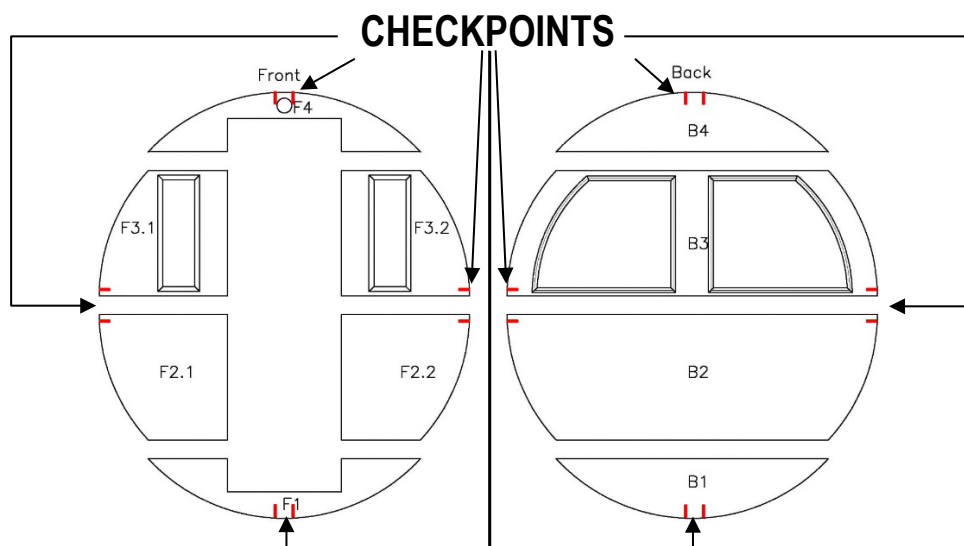



Aloita lautojen asettaminen alhaalta, vasaroimalla ne uriin kumivasaralla. Taita lauta uraan kuvien osoittamalla tavalla. Käytä mukana tulevaa sovitinta lautojen säätämiseen.

HUOMIO! Käytä kiiloja (mukana tulleita) pitämään tangot paikoillaan alussa, jotta ne eivät putoa asennuksen aikana. Kokoamisen jälkeen kiila voidaan ottaa pois. Asenna kiilat molemmille puolille, kun olet päässyt näin pitkälle →

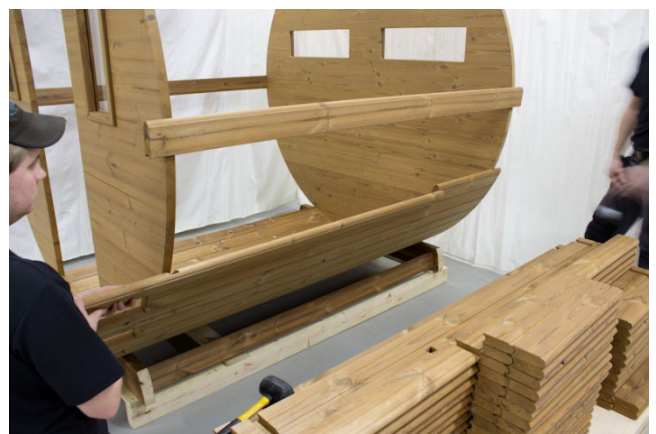
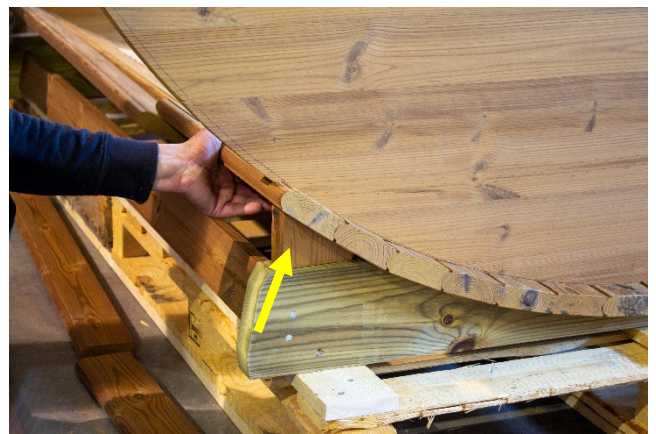

Aloita asettamaan laudat alhaalta päin. Naputa ne sisään uraan kumivasaralla. Joka toinen rivi on yhdistelmä lyhyttä ja pidempää lautaa, kuten kuva ylhäällä oikealla näyttää. Seuraavana käytetään tavallista pitkää sivulautaa, joka yltää koko matkalta takamoduulista etumoduuliin asti. Ja näin vuorotellen.

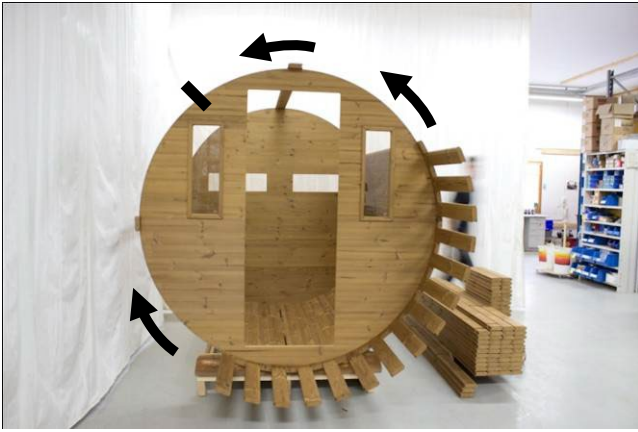

Tämänlaiselta se pitäisi näyttää, kun työ etenee. Seuraa tarkasti reunamerkkiviivaa.



Nyt kun olet tullut näin pitkälle, lopeta lautojen laittaminen päältäpäin ja aloita toisesta suunnasta.. Kun yksi sivulauta on jäljellä niin kiinnitä ensimmäinen kiristysvanne, älä ruuvaa sitä kireälle. Kiristysvanne estää sen että sivulaudat pääse tippumaan.



Kun kaikki sivulaudat on kiinnitetty, työnnä kuvan mukaisesti sisään lyhyet laudat sisään aukkoihin.

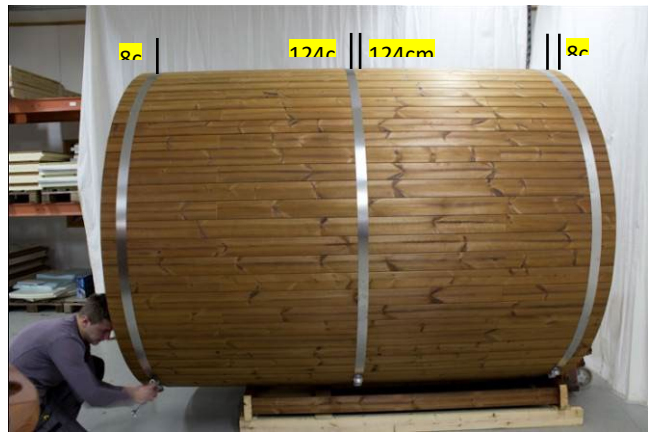

Kiinnitä loput kiristysvanteet kuvan mukaisten mittojen mukaisesti. **Huom!** 350 cm mallissa on 4 kiristysvannetta. **Sopiva kiristys vanteelle on, kun korvakkeiden välinen aukko on 5 cm.**



Kun kiristät kiristysvannetta, niin kävele ympäri ja naputa kumivasaralla sivulautoja päätymoduulien kohdalta.

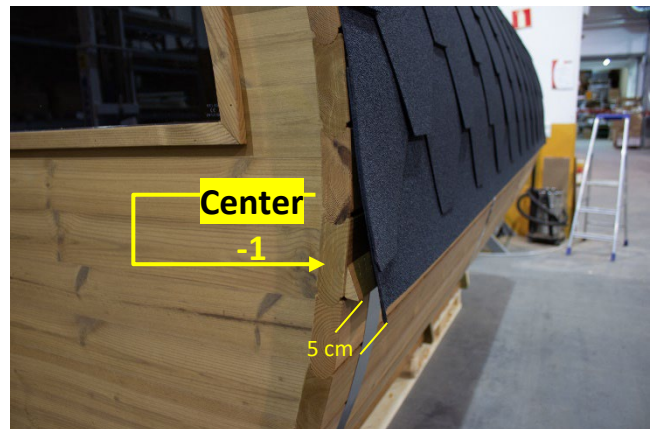

Nyt on aika asentaa kattomateriaali. Kiinnitä ensiksi tippulista nautoilla keskisivulaudan yläpuolella olevalle toiselle sivulaudalle. **HUOM!** Katso myös sivu 13, savupiipun asennus.



Aseta ensimmäinen kattomateriaalilaatta ja leikkaa se sopivaksi. Käytä kuumailmapuhallinta niin kattomateriaalin liima tarttuu hyvin ja paina suikaleet kiinni saunan sivulautoihin sitä mukaan, kun asennus etenee.

Aseta kattomateriaali kuten kuvissa. Aseta kattomateriaalin laittaminen molemmilta puolilta alhaalta ylöspäin, kunnes tulet saunan katon keskiosaan asti. Nuolet näyttävät naulauskohdat.

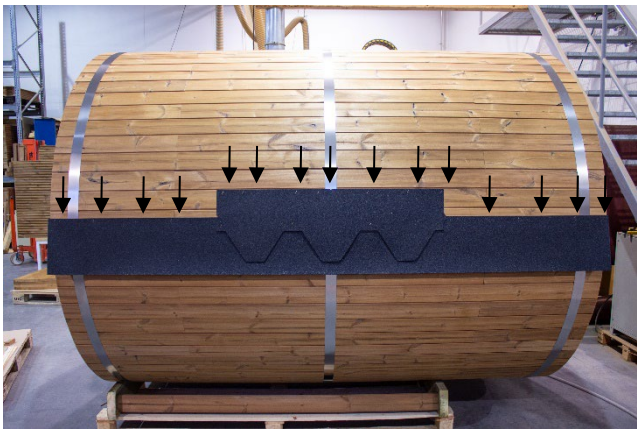



Kun saavutat katon harjan niin silloin laitetaan viimeinen laatta päällimmäiseksi. Käytä kuumailmapuhallinta niin liima tarttuu hyvin. **HUOM!** Jos sinulla on puukamiina, jätä viimeinen metri yläliuskan liimaamatta. Katso sivuilta 14-15 piipun asennus



Päätylaidan asennus. On tärkeää, että ensimmäinen päätylaidan osa sijoitetaan keskelle ja että se on suorassa. Tälle on mukana malli, jonka avulla se saadaan suoraksi. 50 mm + aluslevy, puutappi 8x35.



Käytä vesivaakaa. Ruuvaa kiinni ja tarkista.



Jatka seuraavan kanssa.



Jos olet asettanut palaset oikein niin se pitäisi näyttää tältä, kun olet keskiosassa.

Jatka toisen puolen asentamista, kunnes puolet kaikista osista on asennettu. Jos kaikki näyttää hyvältä niin jatka kunnes kaikki osat on asennettu. Takaosan päätylaudoitus asennetaan samalla tavalla.

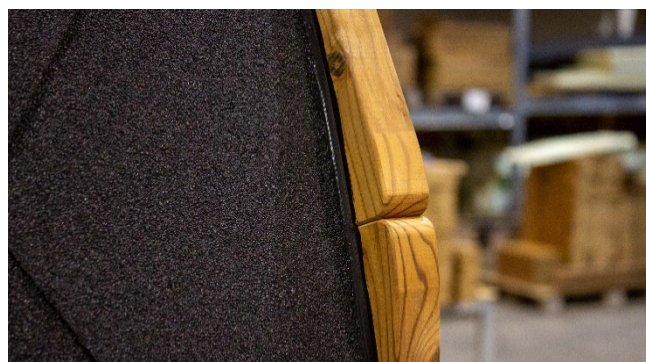
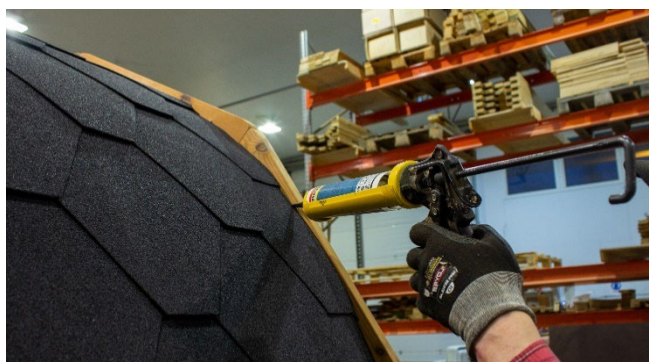

Levitä lopuksi silikonä kattohuovan ja päätylaudan väliin.

Tasoita sauma.

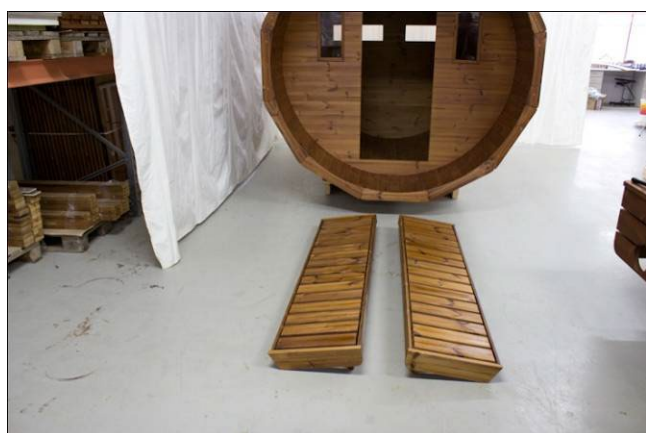

Istuinten asennus. Käytä 55 mm ruuveja.

Irrota istuinosa kehikosta ja sijoita kehikko saunaan, käytä vesivaakaa, että saat sen suoraksi. Istuin sijoitetaan neljä sivulautaa alle keskilaudan.



Ruuvaa kiinni istuinkehikko (ruuvireiät merkattuina)



Aseta istuinosat paikoille.

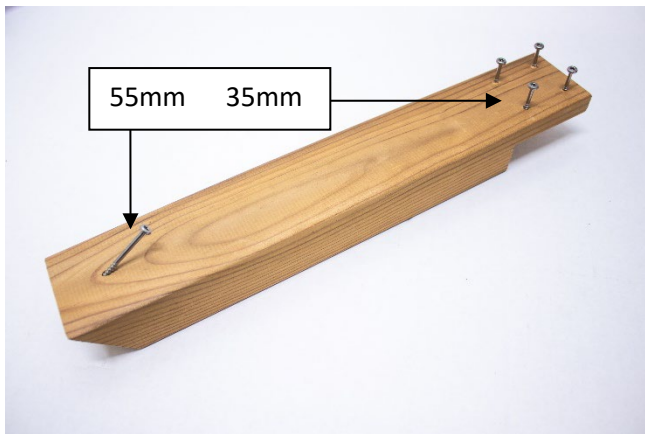

Asenna tukijalka 1 kpl/sivu. **HUOM!** Tukijalkojen pituutta voi joutua korjaamaan paikan päällä riippuen siitä kuinka tarkasti istuin kehys on asennettu.



Ovenkarmin asennus



Kokoa karmi (55 mm).



Aseta karni oviaukkoon ja ruuvaa se kiinni (ruuvireiät merkattuina, 55 mm).



Asenna ulkoistuimet samalla tavalla kuin sisäistuimet.



Asenna tukijalka. Tukijalat ruuvataan kiinni seinään ja istuimeen (45 mm, puutappi 8x35). Alla olevasta kuvasta näkyy istuimet asennettuina.



Asenna ulkoistuimet samalla tavalla kuin sisäistuimet.



Ruuvaa kiinni tuuletusventtiili.



Ovi asennetaan viimeisenä. Kiinnitä saranat niille merkattuihin kohtiin, 25mm + saranat.



Ruuvaa kiinni ovi ja kahvat.



Kiinnitä karmin listat nautoilla.

Listat tulee sijoittaa 17 mm:n päähän rungosta.

HUOM! Listat on naulattava kehykseen!

Savupiipun asennus

-koskee ainoastaan puulämmitteistä versiota.

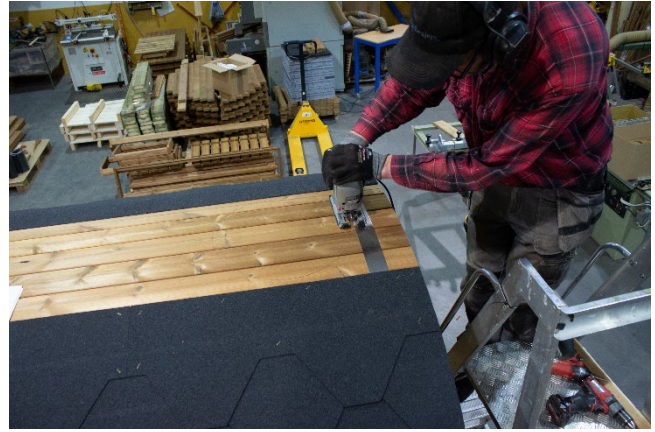

Älä asenna kattoa valmiiksi piipun ympäriltä. Merkkää säde mukana tulevan mallin mukaisesti, reiän halkaisija 38 cm. Säteen keskiö on oltava 32 cm mitattuna päätylaudan sisäreunasta

Poraa aloitusreikä. Sahaa pyöreä aukko.



Reiän sahaamisen jälkeen on pari sivulaudan kappaletta löysänä, ne ruuvataan kiinni 55 mm ruuveilla.

Aseta kattomateriaali naulaamatta ja leikkaa aukko. Merkitse saunan sisältä huopakynällä, mihin piipun aukko tulee.



Ota pois kattomateriaali ja aseta se tasaiselle pinnalle niin, että ympyrä hyvin näkyy. Käytä esim. ämpäri tai merkitse käsin pienempi ympyrä n. 300mm keskelle.

Leikkaa nyt ympyrä mattoveitsellä.

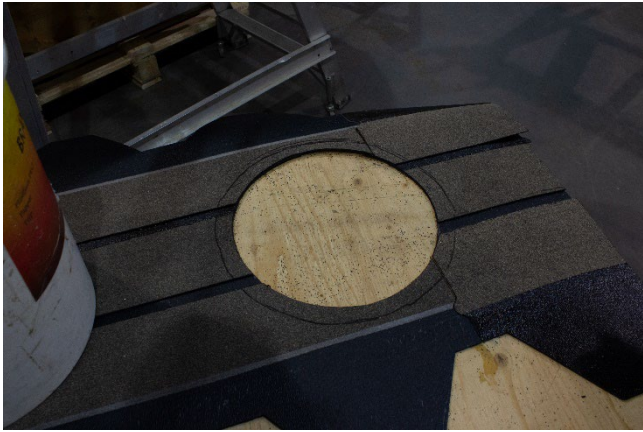

Asenna kumitiiviste. Huomaa, että kumitiiviste tulee sijoittaa niin, että se on kattohuopapalojen päällä, jotta sadevesi ei valu alas kattohuopalaattojen alle.



Laita loput kattohuopaosat.



Käytä kuumailmapuhallinta liiman aktivoimiseen. Paina kumitiiviste tiukasti kattohuopaa vasten.



Nosta savupiippu sisäpuolelta



Säädä tiivistettä, kunnes sen kaltevuus on sama kuin kuvassa

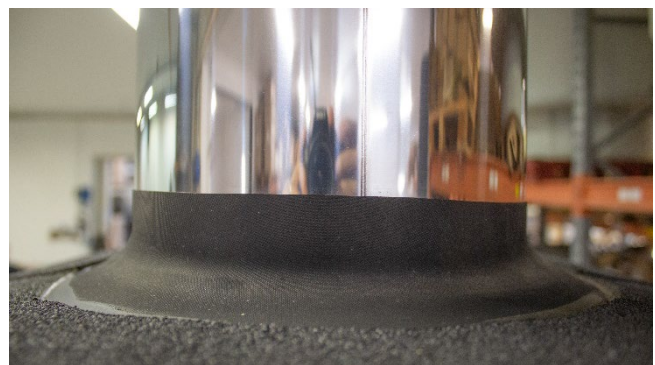

Silikoni on laitettava reunoihin kuvan mukaisesti.

PERUSTAN ASENNUS SLD200035

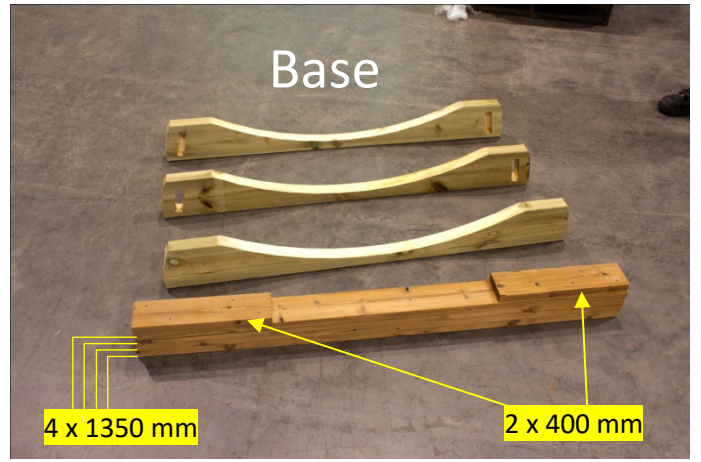
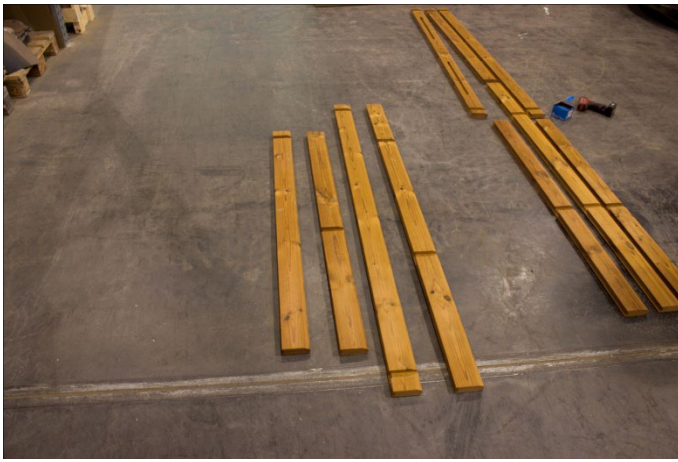

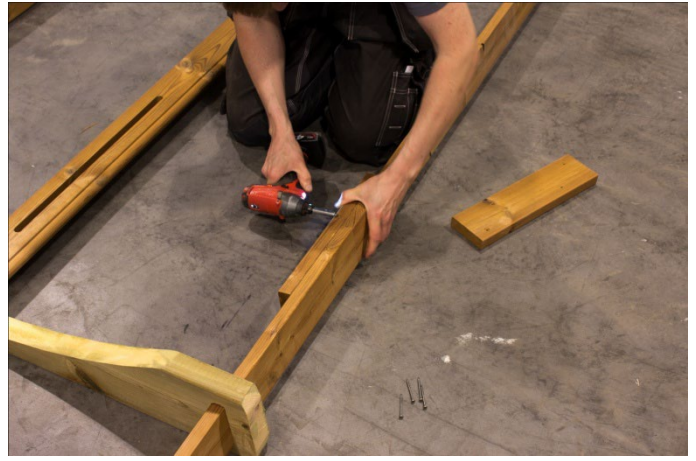
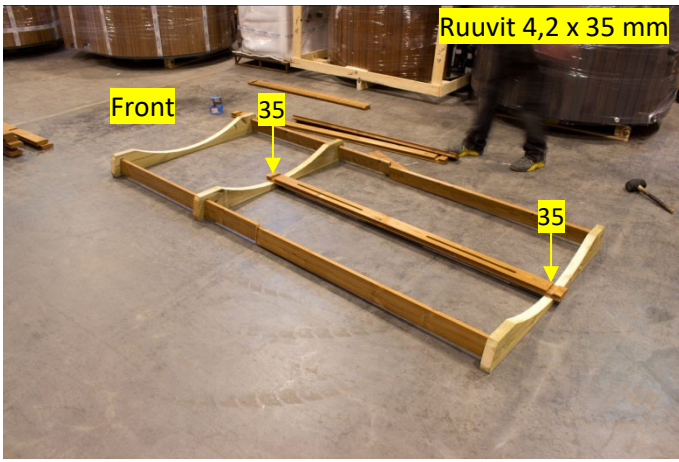

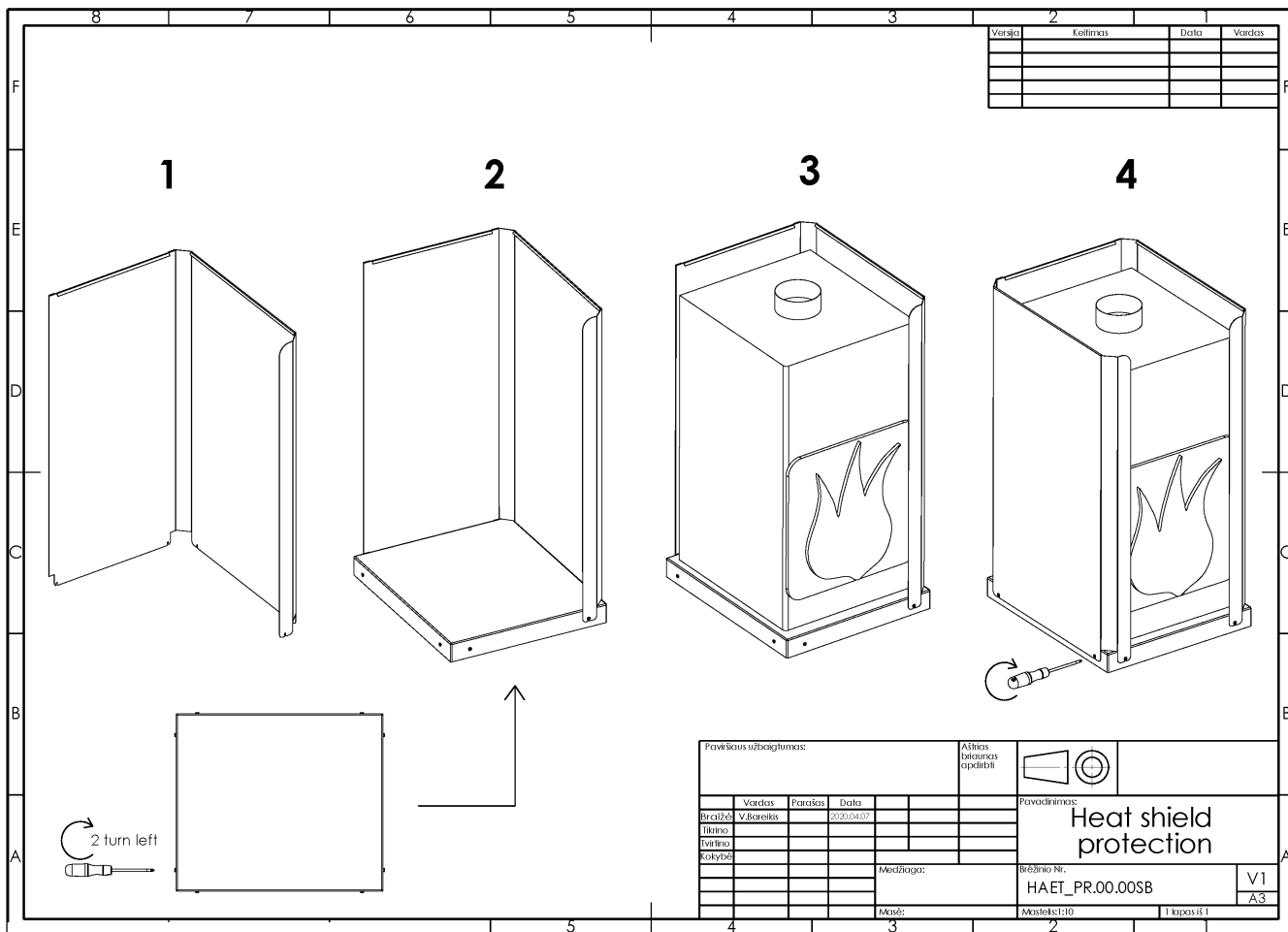

989 2 0174 4044 000



