



Talent aurinkokennovalaisin solcellslampa solar light



Kiitos, että ostit Lumio Lights -valaisimen. Olemme varmoja siitä, että tulet olemaan tyytyväinen valintaasi. Tutustu tähän käyttöohjeeseen ennen tuotteen käyttöä, ja säilytä se myöhempää tarvetta varten.

Tekniset tiedot

Teho:	8 W
Valonlähteet:	64 kpl SMD2835 ledejä
Valoteho:	950 lm
Valon väriämpötila:	4000K
Valon avautumiskulma:	120°
Aurinkopaneeli:	4,5 W DC 5,5 V yksikidepaneeli karkaistulla lasilla
Akku:	18650 3,7V 4000 mAh Li-ion akku
Latausaika:	5-6 tuntia voimakkaassa ja suorassa auringonvalossa
Liiketunnistin:	PIR, kantama 0-8 m tunnistuskulma 120°
IP-luokka:	IP65
Toimintalämpötila:	-20°C ... 60°C

Varoitukset ja turvallisuusohjeet

Tätä laitetta ei ole tarkoitettu lasten tai muiden sellaisten henkilöiden käytettäväksi, joiden aistimiskyvyt, fyysiset tai henkiset ominaisuudet tai kokemuksen ja tiedon puute estävät heitä käyttämästä laitetta turvallisesti, ellei heidän turvallisuudestaan vastaava henkilö valvo heitä tai ohjaa heitä laitteen käytössä.

Sisältää asennukseen tarvittavia pieniä osia, jotka voivat olla vaarallisia lapsille.

Lopeta laitteen käyttö, mikäli havaitset laitteen toimivan epänormaalisti tavalla tai mikäli havaitset laitteessa ulkoisia vaurioita.

Käyttötarkoitus ja käyttökohteet

Tämä valaisin on suunniteltu ulkokäyttöön, ja koska sen toimintaperiaate perustuu auringonvalon avulla tuotettavaan virtaan, ei se sovellu sisäkäyttöön. Valaisin muuntaa aurinkopaneelin avulla kerättävän auringonvalon sähköenergiaksi, joka varastoidaan valaisimen sisällä olevaan akkuun. Valaisinta voidaan käyttää esimerkiksi kulkuväylien, patioiden, terassien tai ovien edustojen valaisuun liiketunnistintoiminnon avulla.

Huomioi asennuspaikkaa valittaessa, että valaisimen aurinkopaneeliin kohdistuu mahdollisimman paljon suoraa auringonvaloa. Osittainen varjo tai ilmansuunnasta johtuva niukka auringonvalo vaikuttavat laitteen kykyyn varastoida energiaa valaisimen sisältämään akkuun. Valaisimen IP65-luokituksen ansiosta valaisin voidaan asentaa myös kohteisiin, joissa se on alttiina suoralle vesisateelle.

Ennen käyttöönottoa

Ennen käyttöönottoa suositellaan akulle tehtäväksi esilataus, jossa akun annetaan latautua 4-6 päivän ajan niin, että aurinkopaneeli kohdistetaan mahdollisimman suoraan auringonvaloa kohti. Tänä aikana valaisimen tulisi olla kytkettynä virtakytkimestä pois päältä, jotta valo ei syttyisi.

Toimintatilat

Voit muuttaa valaisimen toimintatiloja virtapainikkeen avulla. Paina nappia yhden kerran valitaksesi toimintatilan A. Paina nappia toisen kerran valitaksesi toimintatilan B. Paina nappia kolmannen kerran sammuttaaksesi valaisimen. Toimintatilan C saat käyttöön irrottamalla valaisinosan ja aurinkopaneelin välisen yhdysohdon.



Toimintatila A

Kun akun varaus on yli 30%: Valaisin syttyy automaattisesti pimeällä matalaan valotehoon, ja tunnistaessaan liikkeen kirkastuu 100% valotehoon. 20 sekunnin jälkeen valaisin palautuu matalan valotehon tilaan.

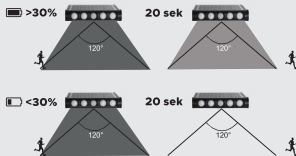

Kun akun varaus on alle 30%: Valaisin syttyy pimeällä ainoastaan tunnistaessaan liikkeen. Tällöin valaisin syttyy 100% valotehoon. 20 sekunnin jälkeen valaisin sammuu.



Toimintatila B

Valaisin syttyy automaattisesti yöllä 100% kirkkauteen, ja pitää sen joko 5 tunnin ajan, tai kunnes akun varaus on alle 30%, jolloin valaisin sammuu. Tunnistaessaan liikkeen, valaisin syttyy jälleen 100% valotehoon. 20 sekunnin jälkeen valaisin sammuu.

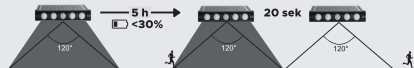

Toimintatila C

Kun valaisimen ja aurinkopaneelin välinen yhdysohdo ei ole kytketty, ei myöskään valaisimen hämäräkytkin ole käytössä. Tällöin valaisin toimii virtapainikkeen ja liiketunnistimen toimintojen mukaisesti ollen joko päällä 100% valoteholla tai pois päältä.

Käyttötavat

KÄYTTÖTAPA A) Integroitu seinäasennus

1. Poraa kaksi reikää (Ø 6 mm, syvyys 50 mm) 58 mm etäisyydelle toisistaan.
2. Asenna mukana toimitettavat ruuvitulpat reikiin.
3. Käytä mukana toimitettavia ruuveja ja aluslevyjä asentaaksesi valaisimen seinään. Säädä paneelin ja valaisimen kulmaa tarpeen mukaan.

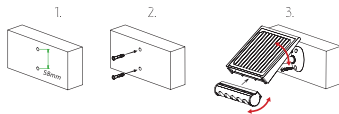

KÄYTTÖTAPA B) Seinäasennus erikseen

- Valaisinosan voi myös asentaa erilleen aurinkopaneelistä. Tämä on hyödyllistä erityisesti silloin, kun valaisinosaa halutaan asentaa paikkaan, johon ei kohdistu joko riittävää auringonvaloa tai ei lainkaan auringonvaloa.
- Valaisinosan ja aurinkopaneelin välinen yhdysohdo on 3 metriä pitkä. Varmistu ennen asennusta, että valaisinosan ja aurinkopaneelin etäisyys ei ole liian pitkä.

- 1-3. Kuten KÄYTTÖTAPA A)
4. Poraa valaisinosalle kaksi reikää (Ø 6 mm, syvyys 50 mm) 120,3 mm etäisyydelle toisistaan. Reiät voidaan porata joko vaak- tai pystysuoraan.
5. Asenna mukana toimitettavat ruuvitulpat reikiin, ja ruuvaa ruuvit reikiin niin, että ruuvien kannat jäävät 3-5 mm seinäpinnasta ulos.
6. Ripusta valaisin ruuvinkannoista.
7. Yhdistä valaisinosan ja aurinkopaneelin yhdyskaapelin avulla.

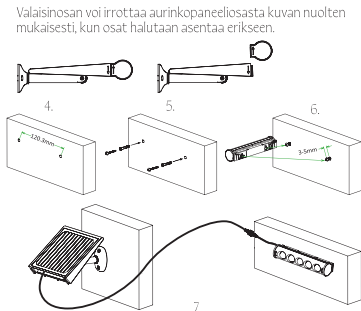

KÄYTTÖTAPA C) Kannettava valaisin

Valaisinta voidaan käyttää myös kannettavana valaisimena. Huolehdi että akus-
on riittävästi varusta lataamalla se ensin aurinkopaneelin avulla suorassa
auringonvalossa.

Huomioi, että kun valaisimen ja aurinkopaneelin yhdysjohto ei ole kytkettynä,
hämäräkytkintoiminto ei ole käytössä.



KÄYTTÖTAPA D) Ripustus ilman aurinkopaneelikytkentää

Valaisimelle voi tehdä aurinkopaneelin sijaintiin nähden
erillisen käyttöpaikan, jossa valaisinosaa voidaan käyttää
akun varauksen niin sallissa. Valaisin on vietävä tällöin
erikseen ladattavaksi aurinkopaneelin kautta. Noudata
KÄYTTÖTAPA B -kohdan ohjeita valaisimen kiinnityksessä.
Huomioi, että valaisin voidaan asentaa joko vaak- tai
pystysuoraan oheisen kuvan mukaisesti.

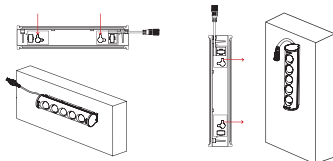

KÄYTTÖTAPA E) Asennus vaakasuoralle pinnalle

Valaisin voidaan asentaa seinäpinnan lisäksi
myös vaakasuoralle pinnalle, esimerkiksi
pylvään, leveän kaiteen tai muun tason päälle.

1. Poraa kaksi reikää (Ø 6mm, syvyys 50 mm)
58 mm etäisyydelle toisistaan.
2. Asenna mukana toimitettavat ruuvitulpat
reikiin.
3. Käytä mukana toimitettavia ruuveja ja
aluslevyjä asentaaksesi valaisimen. Säädä
paneelin ja valaisimen kulmaa tarpeen
mukaan.

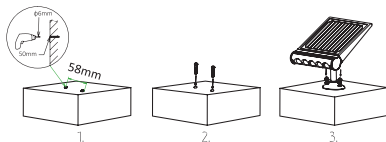

KÄYTTÖTAPA F) Magneettikiinnitys

Valaisinosan voi kiinnittää tasaiseen metallipintaan sen
taustaan integroitujen magneettien avulla.

Valaisinosan yhdysjohto aurinkopaneeliosaan voi olla tällöin
joko kiinnitetty tai irrallaan.

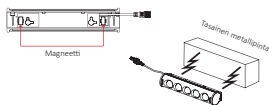

KÄYTTÖTAPA G) Tarrakiinnitys

Valaisinosan voi kiinnittää tasaiseen pintaan mukana toimitettavien kaksipuolisten kiinnitystarrojen avulla.
Valaisinosan yhdysjohto aurinkopaneeliosaan voi olla tällöin joko kiinnitetty tai irrallaan.

1. Varmista että valaisinosan tausta on puhdas, ja huomioi tarrojen kiinnityspaikka.
2. Kiinnitä tarrat valaisinosan taustaan ripustusreikien päälle.
3. Poista tarrojen toisen puolen suojaiteppi.
4. Varmista että asennuspinta on puhdas, ja paina valaisin kiinni siihen.
5. Valaisin on käyttövalmis.

Valaisimen kulmien säätö

Voit säätää valaisimen ja siihen yhdistetyn aurinkopaneelin
kulmaa kolmesta kohdasta.

1. Valaisinosaa käännettävissä 180°.
2. Aurinkopaneelin liitosnivele käännettävissä 180°.
3. Kiinnitysvarsi käännettävissä 360°.

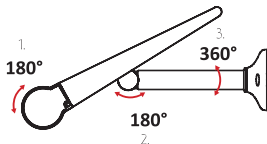

Puhdistus ja huolto

Älä suorita valaisimelle huoltotoimenpiteitä itse. Valaisimen led- valot eivät ole vaihdettavissa, eikä valaisimen kuorta ole suunniteltu avattavaksi. Kuoren avaaminen mitätöi tuotteen takuun, sekä heikentää valaisimen suojausta vesiroiskeilta vastaan.

Puhdista valaisimen aurinkopaneeli sekä liiketunnistin säännöllisesti varmistaaksesi niiden moitteettoman toiminnan. Roskat ja esteet paneelin päällä vaikuttavat merkittävästi laitteen kykyyn varastoida auringosta saatavaa energiaa. Voit puhdistaa tuotteen kokonaisuudessaan käyttäen kosteaa liinaa ja mietoa yleispuhdistusainetta. Älä käytä hankaavia puhdistusaineita.

Takuu

Tällä valaisimella on 2 vuoden takuu, joka on voimassa tuotteen ostopäivästä alkaen. Valaisimeen sisältyvän akun takuu aika on 1 vuosi.

Lumio Lights valaisimet on valmistettu huolellisesti noudattaen määriteltyjä laatuksiteerejä. Mikäli kuitenkin kohtaat ongelman tai virheen tuotteessa, ota yhteyttä jälleen myyjään takuuajan ollessa vielä voimassa.

Tuotteen takuu koskee selviä valmistus- ja materiaalivirheitä. Takuunalaisiksi vioksi ei lasketa normaalista kulumisesta aiheutuvia vikoja. Takuu myös raukeaa, mikäli tuote on asennettu tai sitä on käytetty käyttöohjeiden vastaisesti, tai mikäli sen käytössä, huollossa ja säilytyksessä ei ole noudatettu riittävää huolellisuutta. Takuu on voimassa vain tuotteen ollessa normaalissa kotitalouskäytössä.

Esitä ostokuitti tai muu todiste ostopäivästä, mikäli joudut olemaan takuuasioissa yhteydessä jälleenmyyjään tai maahantuajaan.

Kierrätys

Älä hävitä tuotetta kotitalousjätteen mukana. Kun tuote poistetaan käytöstä, se tulee toimittaa sähkö- ja elektroniikkaromun kierrätyspisteeseen.



Maahantuaja: SuomiTrading
Areenakatu 7, 37570 Lempäälä
☎ 010 430 3490

SUOMITRADING.fi



Talent aurinkokennovalaisin solcellslampa solar light



Tack för att du har köpt en produkt av Lumio Lights. Vi är övertygade om att du kommer att vara nöjd med ditt val. Läs den här bruksanvisningen innan du använder produkten och spara den för framtida användning.

Tekniska specifikationer

Effekt:	8 W
Ljuskällor:	64 st SMD2835 lysioleder
Ljusstyrka:	950 lm
Ljus färgtemperatur:	4000K
Lysvinkel:	120°
Solcellspanel:	4,5 W DC 5,5 V monokristallin panel med härdat glas
Batteri:	18650 3,7V 4000 mAh Li-ion batteri
Laddningstid:	5-6 timmar i starkt och direkt solljus
Rörelsesensor:	PIR, räckvidd 0-8 m, detektionsvinkel 120°
IP-klass:	IP65
Drifttemperatur:	-20°C .. 60°C

Varningar och säkerhetsanvisningar

Apparaten får inte användas av barn eller av personer med nedsatt fysisk, sensorisk eller psykisk förmåga, bristande erfarenhet och kunskaper, om inte de fått handledning eller anvisningar om användning av apparaten av en person som ansvarar för deras säkerhet.

Innehåller små delar som är nödvändiga för installationen och som kan vara farliga för barn.

Sluta använda enheten om du märker att den inte fungerar som den ska.

Sluta använda enheten om du märker någon yttre skada.

Användningsändamål och -områden

Denna armatur är avsedd för utomhusbruk, och eftersom dess funktionsprincip bygger på den energi som genereras av solljuset är den inte lämplig för inomhusbruk. Armaturen omvandlar solljus som samlas in av en solpanel till elektrisk energi som lagras i ett batteri inuti armaturen. Armaturen kan t.ex. användas för att belysa gångvägar, uteplatser, terrasser eller dörrfronter med hjälp av rörelsedetekteringsfunktionen.

När du väljer var du ska installera armaturen ska du se till att armaturens solcellspanel får så mycket direkt solljus som möjligt. En liten skugga eller svagt solljus på grund av solens riktning påverkar enhetens förmåga att lagra energi i batteriet i armaturen. IP65-klassningen gör att armaturen kan installeras även där den utsätts för direkt regn.

Före användning

Före användning rekommenderas att batteriet förladdas genom att låta det laddas i 4-6 dagar med solcellspanelen riktad så direkt som möjligt mot solljuset. Under denna tid bör armaturen vara avstängd med strömbrytaren för att förhindra att lampan tänds.

Driftlägen

Du kan använda strömknappen för att ändra lampans driftläge. Tryck på knappen en gång för att välja läge A. Tryck på knappen en andra gång för att välja läge B. Tryck på knappen en tredje gång för att släcka lampan. För att aktivera läge C kopplar du bort anslutningskabeln mellan armaturen och solcellspanelen.



Läge A

När batteriladdningen är **minst 30 %**:

Ljuset tänds automatiskt i mörker med **låg** ljusstyrka och lyser upp till **100 %** ljusstyrka när rörelse upptäcks. Efter **20 sekunder** återgår lampan till läget för **låg** ljusstyrka.

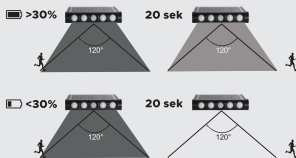

När batteriladdningen är **under 30 %**:

Ljuset tänds endast i mörker när rörelse upptäcks. Då tänds lampan med **100 %** ljusstyrka. Efter **20 sekunder** slöcknar lampan.

Läge B

Ljuset tänds automatiskt på natten till **100 %** ljusstyrka och lyser i antingen **5 timmar** eller tills batteriladdningen är mindre än **30 %**, då släcks ljuset. När rörelse upptäcks tänds ljuset på **100 %** ljusstyrka igen. Efter **20 sekunder** slöcknar lampan.

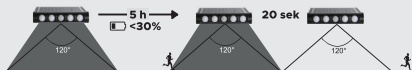

Läge C

När anslutningskabeln mellan armaturen och solcellspanelen inte är ansluten aktiveras inte lampans skymningsbrytare. Då fungerar lampan enligt strömknappens läge och rörelsesensor, antingen på **100 %** ljusstyrka eller avstängd.

Armaturens användningsätt

SÅTT A) Integrerad väggmontering

1. Borra två hål (O 6mm, djup 50 mm) med 58 mm mellanrum.
2. Montera de medföljande skruvpropparna i hålen.
3. Använd de medföljande skruvarna och brickorna för att montera armaturen på väggen. Justera vinkeln på solcellspanelen och armaturen enligt behov.

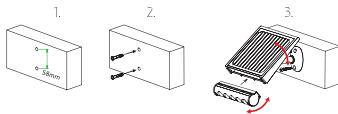

SÅTT B) Separat väggmontering

Armaturen kan också installeras separat från solcellspanelen. Detta kan vara nyttigt när armaturen ska installeras på en plats där det inte finns tillräckligt med solljus.

Anslutningskabeln mellan armaturen och solcellspanelen är 3 meter lång. Kontrollera före installationen att avståndet mellan armaturen och solcellspanelen inte är för lång.

Armaturdelen kan lossas från solcellspanelen enligt pilarna i figuren när delarna ska installeras separat.

1. 3. Liksom under SÅTT A)
4. Borra två hål (O 6mm, djup 50 mm) på ett avstånd av 120,3 mm från varandra. Hålen kan borraras antingen horisontellt eller vertikalt.
5. Montera de medföljande skruvpropparna i hålen och skruva in skruvarna i hålen så att skruvhuvudena sticker ut 3-5 mm från väggytan.
6. Häng upp armaturen i skruvhuvudena.
7. Anslut armaturen och solcellspanelen med anslutningskabeln.

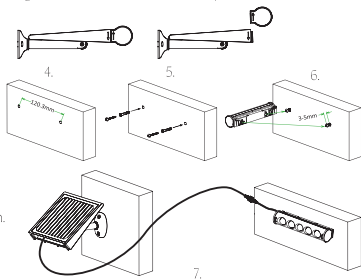

SÅTT C) Bärbar lampa

Armaturen kan också användas som en bärbar lampa. Se till att batteriet har tillräcklig laddning genom att först ladda det med solcellspanelen i direkt solljus.

Observera att när anslutningskabeln mellan armaturen och solcellspanelen inte är ansluten är skymsbrytaren inte i bruk.

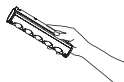

SÅTT D) Upphängning utan anslutning till solcellspanel

Armaturen kan användas på en plats separat från solcellspanelen. Då kan armaturen användas när batteriladdningen tillåter det. Armaturen måste föras till solcellspanelen för laddning. Montera armaturen enligt anvisningarna under SÅTT B. Observera att armaturen kan installeras antingen horisontellt eller vertikalt enligt figuren nedan.

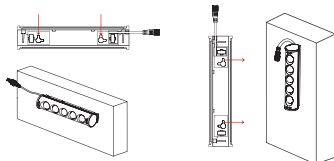

SÅTT E) Montering på en horisontell yta

Utöver väggtytor kan armaturen monteras även på en horisontell yta, t.ex. en pelare, ett brett räcke eller en annan yta.

1. Borra två hål (O 6mm, djup 50 mm) med 58 mm mellanrum.
2. Montera de medföljande skruvpropparna i hålen.
3. Använd de medföljande skruvarna och brickorna för att montera armaturen. Justera vinkeln på solcellspanelen och armaturen enligt behov.

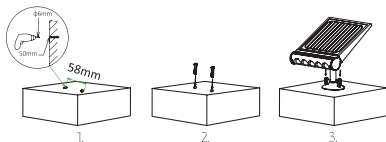

SÅTT F) Magnetfäste

Armaturen kan fästas på en plan metallyta med hjälp av magneterna som är integrerade i armaturens baksida.

Anslutningskabeln från armaturen till solcellspanelen kan antingen kopplas eller inte.

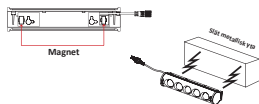

SÅTT G) Tejp

Armaturen kan fästas på en plan yta med hjälp av det medföljande dubbelsidiga tejpens. Anslutningskabeln från armaturen till solcellspanelen kan antingen kopplas eller inte.

1. Se till att armaturens baksida är ren och var uppmärksam på tejpens fästningsställe.
2. Sätt fast tejpens på baksidan av armaturen över upphängningshålen.
3. Ta bort skyddet från ena sidan av tejpens.
4. Se till att monteringsytan är ren och tryck fast armaturen på den.
5. Armaturen är klar för användning.

Justering av ljusets vinkel

Du kan justera armaturens och den anslutna solcellspanelens vinkel från tre ställen.

1. Armaturen kan vridas 180°.
2. Solcellspanelens led kan vridas 180°.
3. Monteringsarmen kan vridas 360°.

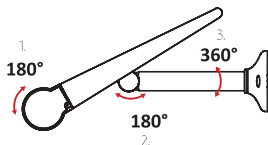

Rengöring och service

Underhåll inte lampan själv. Led-lamporna i armaturen är inte utbytbara och armaturhuset är inte avsett att öppnas. Om armaturhuset öppnas upphör produktgarantin att gälla och armaturens skydd mot vattenstänk minskar.

Rengör armaturens solcellspanel och rörelsesensorn regelbundet för att säkerställa en korrekt funktion. Skräp och hinder på solcellspanelen har en betydande inverkan på enhetens förmåga att lagra energi från solen. Du kan rengöra hela produkten med en fuktig trasa och ett mildt allrengöringsmedel. Använd inte repande rengöringsmedel.

Garanti

Den här produkten har 2 år garanti som gäller från och med inköpsdatumet. Batteriet som ingår i armaturen har en garantiperiod på ett år.

Lumio Lights produkter tillverkas noggrant enligt fastställda kvalitetskriterier. Om du ändå stöter på ett problem eller fel med produkten, kontakta din återförsäljare medan garantiperioden fortfarande är giltig.

Produktgarantin täcker uppenbara tillverknings- och materialfel. Defekter som orsakas av normalt slitage betraktas inte som defekter under garantin. Garantin är också ogiltig om produkten inte har monterats eller använts enligt bruksanvisningen eller om den inte har använts, underhållits och förvarats med vederbörlig omsorg. Garantin gäller endast för normal hushållsanvändning.

Om du behöver kontakta din återförsäljare eller importör gör garantiändamål ska du tillhandahålla ett kvitto eller annat inköpsbevis.

Återvinning

Släng inte produkten med hushållsavfallet. Överlämna den till en uppsamlingsplats för återvinning av elektroniska apparater.



Maahantuaja: SuomiTrading
Areenakatu 7, 37570 Lempäälä
☎ 010 430 3490

SUOMITRADING.fi



Talent aurinkokennovalaisin solcellslampa solar light



Thank you for purchasing a Lumio Lights brand item. We are confident that you have made a great choice and that the item will serve you well. Please familiarize yourself with this instruction manual before using the item and keep it stored for later reference.

Technical specifications

Power:	8 W
Light sources:	64 st SMD2835 lysioleder
Luminous power:	950 lm
Light color temp.:	4000K
Light beam angle:	120°
Solar panel:	4,5 W DC 5,5 V monocrystalline panel with tempered glass
Battery:	18650 3,7V 4000 mAh Li-ion battery
Charging time:	5-6 hours in strong, direct sunlight
Motion sensor:	PIR, range 0-8 m, detection angle 120°
IP-class:	IP65
Operating temp.:	-20°C ... 60°C

Warnings and safety instructions

This appliance is not intended to be used by children or people with reduced physical or mental capabilities or lack of experience and knowledge, unless they have been given supervision or instruction concerning the use of the appliance by a person responsible for their safety.

Contains small parts for the mounting of the item, which can be dangerous to small children.

Stop using the product if you notice any abnormality in its operation.

Stop using the product if you notice signs of external damage.

Intended use and locations

This item is designed for outdoor use, and since its function is based on energy harvested from sunlight it is not suitable for indoor use. The light converts the sunlight into electrical energy and stores it in the integrated battery. The product is suitable for illuminating pathways, patios, terraces or doorways by using the motion detection sensor to switch on the light when it is needed.

When choosing the location for installation pay attention to the direction of the sunlight. The solar cell on the product requires as much direct sunlight as possible. Objects blocking the sunlight or small amount of sunlight due to the installation direction will affect the energy harvesting capability of this item. Due to the IP65 classification of this item, it is possible to install the item also in locations where it is subjected to rain.

Before usage

Before taking the item to use, it is recommended to pre-charge the battery. To do this, place the product in a location where the solar panel on the item is directed to the sun, and let the item charge there for 4-6 days. During this time you should have the product switched off from the power switch to prevent the light from illuminating.

Operation modes

You can change the operation modes of the light from the power switch. Press the switch once to choose mode A. Press it again to choose mode B. Press it for the third time to switch off the light. To use mode C you must disconnect the cable between the lamp and the solar panel.



Mode A

When battery charge is **over 30%**: The lamp lights up automatically in the dark at low light power mode, and when motion is detected it switches to 100% light power mode. After 20 seconds the lamp returns to low light power mode.

When battery charge is **under 30%**: The lamp only lights up in the dark when motion is detected. Then it will light up at 100% light power mode. After 20 seconds the lamp switches off.

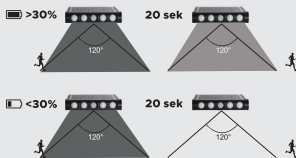

Mode B

The lamp lights up automatically in the dark at 100% light power mode. The lamp will stay in 100% light power mode either for 5 hours or until the battery charge drops below 30%. When either of these happen, the light will switch off. When motion is detected, the lamp will light up at 100% light power mode and switch off again after 20 seconds.

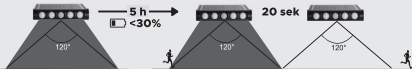

Mode C

When the connecting cable between the lamp and the solar panel is not connected, the twilight switch on the item is not functional. In this mode the lamp will function according to the power switch setting and motion sensor function. The lamp will be either on in 100% light power or switched off.

Different methods to use the lamp

METHOD A) Integrated wall mount

1. Drill two holes (Ø 6mm, depth 50 mm) at 58 mm distance from each other.
2. Place the wall plugs in the holes.
3. Use the screws and washers included to install the lamp on the wall. Adjust the angle of the solar panel and the lamp as needed.

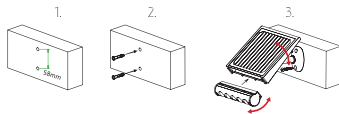

METHOD B) Split wall mount

The lamp part can also be installed separately from the solar panel. This is useful especially when light is needed at a location where the sun does not shine at all or where the sunlight is limited.

The connecting cable between the solar panel and the lamp part is 3 meters long. Before fixing either part on the wall make sure that the distance between the parts is not too long.

- 1-3. Follow the instructions of METHOD A)
4. Drill two holes (Ø 6mm, depth 50 mm) for the lamp part at 120,3 mm distance from each other. The holes can be drilled either horizontally or vertically.
5. Place the wall plugs in the holes and fix the screws in a way that the screw heads are left approximately 3-5 mm above the surface of the wall.
6. Hang the lamp part from the screw heads.
7. Connect the lamp part and the solar panel by using the connecting cable.

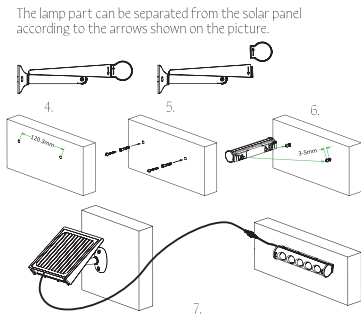

METHOD C) Portable lamp

The lamp can also be used as a portable light source. Make sure that the battery has enough charge by connecting and charging it with the solar panel in direct sunlight before using it this way.

Please note that when the connecting cable between the solar panel and the lamp part is disconnected, also the twilight switch function is disabled.



METHOD D) Hanging lamp without solar connection

You can make a separate place where to hang the lamp part to use it as a wireless lamp when the charge level allows it. When using the light this way you must bring it to the solar panel to charge it when the charge gets low. Follow the instructions of METHOD B to install the lamp part on the wall. Note that the lamp can be installed either horizontally or vertically as shown on the picture.

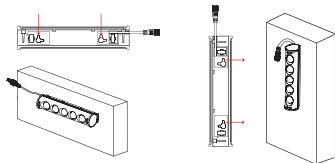

METHOD E) Horizontal mount

The lamp can be mounted also on a horizontal surface in addition to vertical surface. You can fix it for example on a pillar, a wide railing or other horizontal surface.

1. Drill two holes (\varnothing 6mm, depth 50 mm) at 58 mm distance from each other.
2. Place the plugs in the holes.
3. Use the screws and washers included to install the lamp on the surface. Adjust the angle of the solar panel and the lamp as needed.

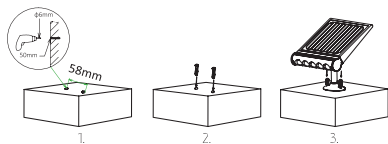

METHOD F) Mounting the lamp with magnet

The lamp part can be fixed on an even metal surface by using the integrated magnets on the backside of the lamp.

The connecting cable between the solar panel and the lamp can be either connected or disconnected.

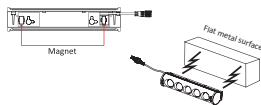

METHOD G) Mounting the lamp with double sided adhesive tape

The lamp part can be fixed on an even metal surface by using the included double sided adhesive tapes. The connecting cable between the solar panel and the lamp can be either connected or disconnected.

1. Make sure that the backside of the lamp is clean and note the positions for the adhesive tapes.
2. Place the 2 pieces of adhesive tape on their places on top of the hanging holes of the lamp.
3. Remove the cover paper from the other side of the adhesive tape.
4. Make sure that the surface where you will install the lamp is clean and press the lamp on it.
5. The lamp is now ready to use.

The adjustment of the angles

You can adjust the angle of the lamp and the solar panel from three places.

1. The lamp part can be rotated 180°.
2. The connecting joint of the solar panel can be rotated 180°.
3. The lamp post can be rotated 360°.

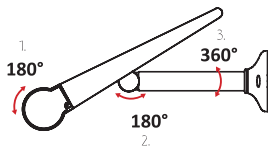

Cleaning and maintenance

Do not perform maintenance on this product yourself. The LED lights on this product are not replaceable and the housing of the item is not designed to be opened. Opening the housing voids the warranty of the item and reduces the water ingress protection of the item.

Clean the solar panel and motion sensor regularly to ensure they function faultlessly. Trash and other obstacles on top of the panel will significantly affect the capability of the product to convert the energy from the sunlight into the battery. You can clean the whole product by using a damp cloth and a mild detergent. Do not use abrasive detergents.

Warranty

This product has a 2 year warranty, which is valid from the date of purchase onwards. The warranty period for the battery included in the lamp is 1 year.

Lumio Lights products have been carefully manufactured by the defined quality standards. In case you face a problem or a defect on the item, please contact the retailer if the warranty is still valid.

The warranty covers clear manufacturing or material defects. Normal wear and tear is not covered by the warranty. Warranty is also void if the product has been installed or used in a way that is not in accordance with this manual, or if sufficient care has not been applied in using, maintaining or storing the item. Warranty is only valid in normal household use.

Keep a receipt or other proof of purchase date stored in case you need to contact the retailer for warranty matters.

Recycling

Do not dispose the item with domestic waste. When you discard the item, use special collection point for electrical and electronic equipment.



Maahantuaja: SuomiTrading
Areenakatu 7, 37570 Lempäälä
☎ 010 430 3490

SUOMITRADING.fi