

RAKENTEET

YP.
 HUOPAKATE / PELTIKATE
 BITUMIALUSKATE
 RAAKAPONTTILAUDOITUS 23 mm
 NR-KEHÄRISTIKKO

US.
 PYSTYPANELOINTI 20 mm
 VAAKAKOOLAUS 32x100 k600
 NR-KEHÄRISTIKON PYSTYPUU 42x148 k600

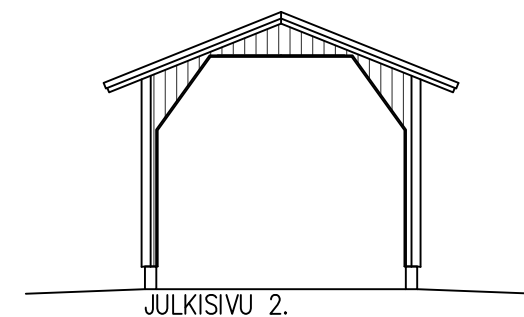
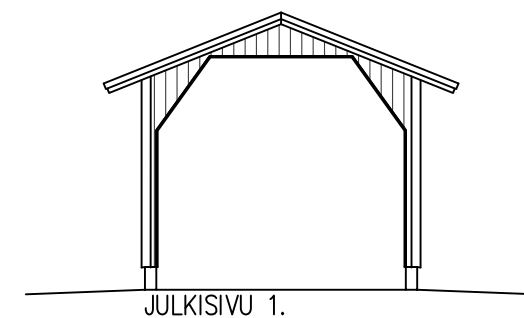
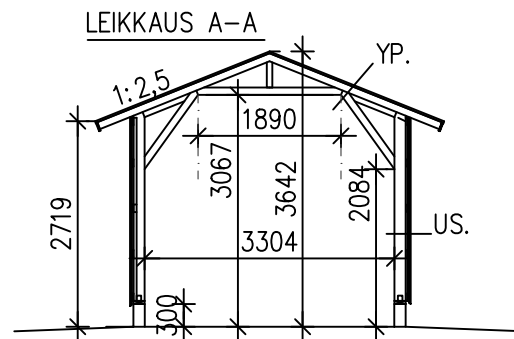

PINTA-ALA 22,9 m²
 SIVUSEINIEN PINTA-ALA 30,8 m², PÄÄTYSEINIEN UMPINAISEN OSUUDEN PINTA-ALA 5,4 m²
 PÄÄTYSEINIEN AVONAISEN OSUUDEN PINTA-ALA 16,8 m². SEINIEN AVOIN OSUUS 46 %

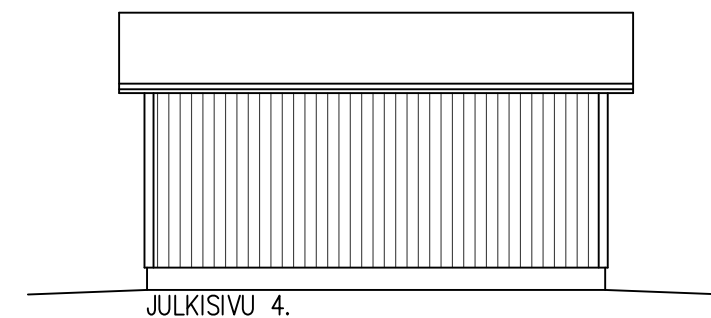
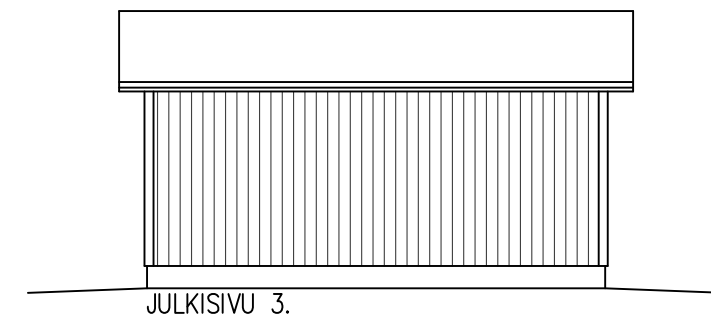
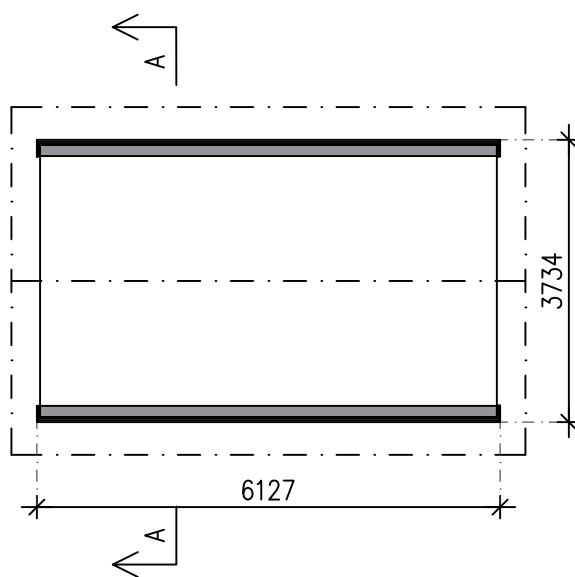

RAKENTEET

YP.
 HUOPAKATE / PELTIKATE
 BITUMIALUSKATE
 RAAKAPONTTILAUDOITUS 23 mm
 NR-KEHÄRISTIKKO

US.
 PYSTYPANELOINTI 20 mm
 VAAKAKOOLAUS 32x100 k600
 NR-KEHÄRISTIKON PYSTYPUU 42x148 k600

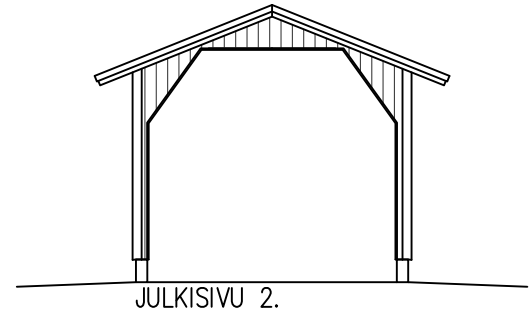
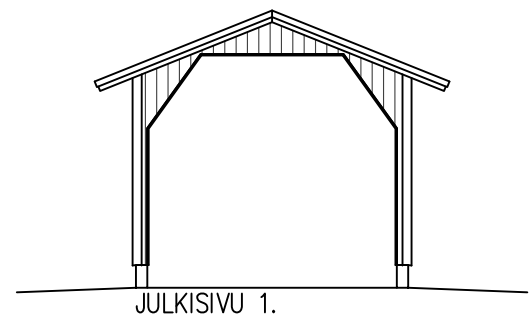
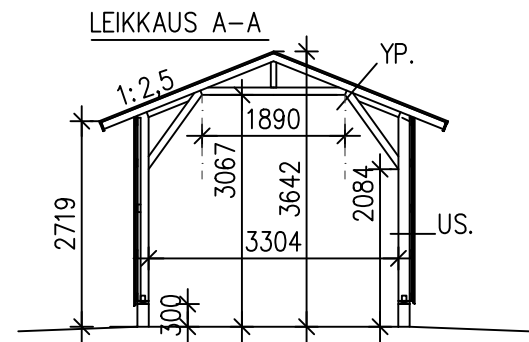

PINTA-ALA 27,4 m²
 SIVUSEINIEN PINTA-ALA 42,6 m², PÄÄTYSEINIEN UMPINAISEN OSUUDEN PINTA-ALA 5,4 m²
 PÄÄTYSEINIEN AVONAISEN OSUUDEN PINTA-ALA 16,8 m². SEINIEN AVOIN OSUUS 40 %

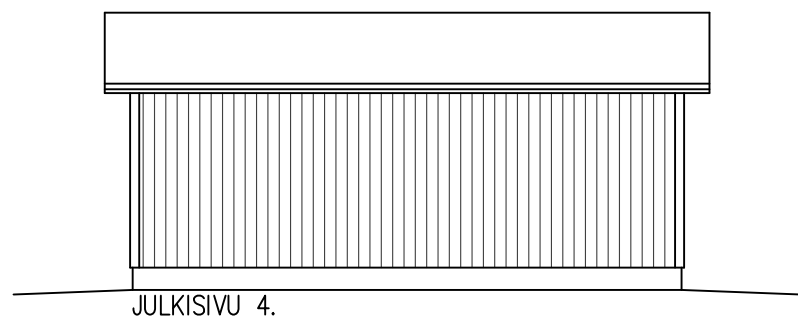
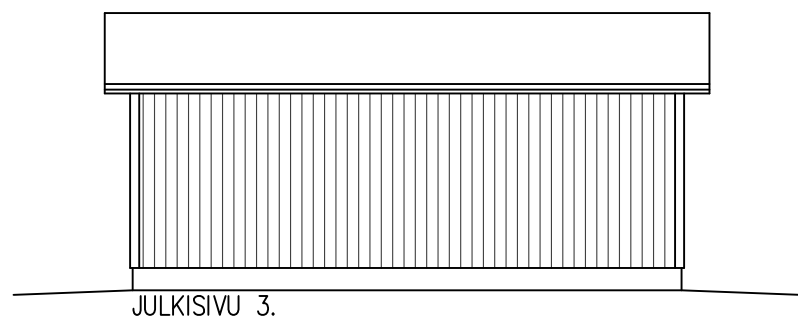
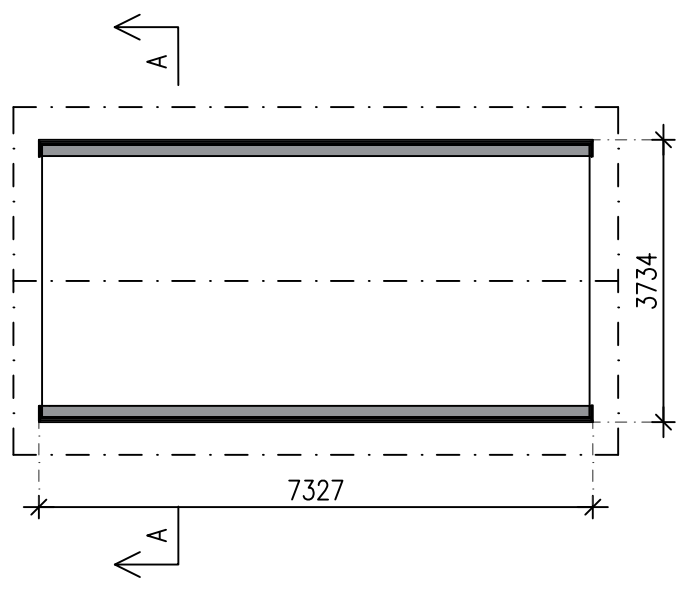

RAKENTEET

YP.

HUOPAKATE / PELTIKATE
 BITUMIALUSKATE
 RAAKAPONTTILAUDOITUS 23 mm
 NR-KEHÄRISTIKKO

US.

PYSTYPANELOINTI 20 mm
 VAAKAKOOLAUS 32x100 k600
 NR-KEHÄRISTIKON PYSTYPUU 42x148 k600

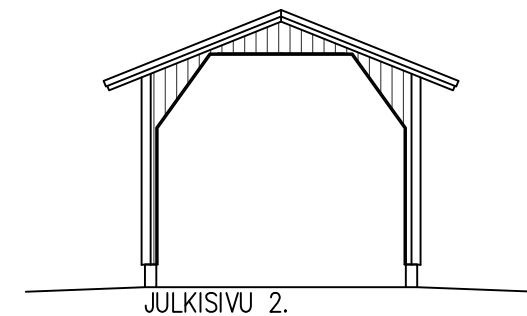
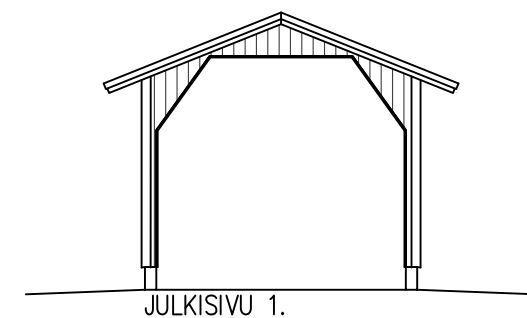
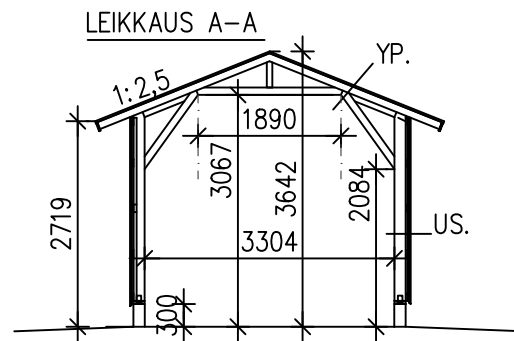

PINTA-ALA 31,8 m²

SIVUSEINIEN PINTA-ALA 48,6 m², PÄÄTYSEINIEN UMPINAISEN OSUUDEN PINTA-ALA 5,4 m²

PÄÄTYSEINIEN AVONAISEN OSUUDEN PINTA-ALA 16,8 m². SEINIEN AVOIN OSUUS 35 %

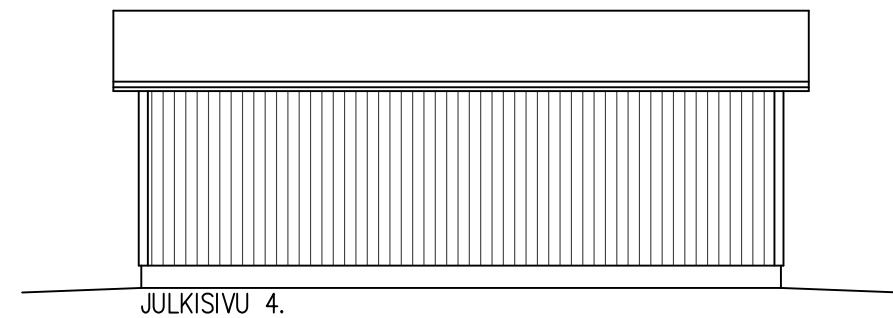
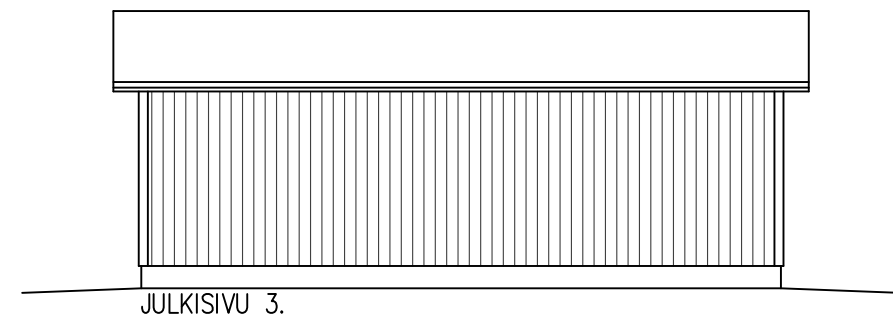
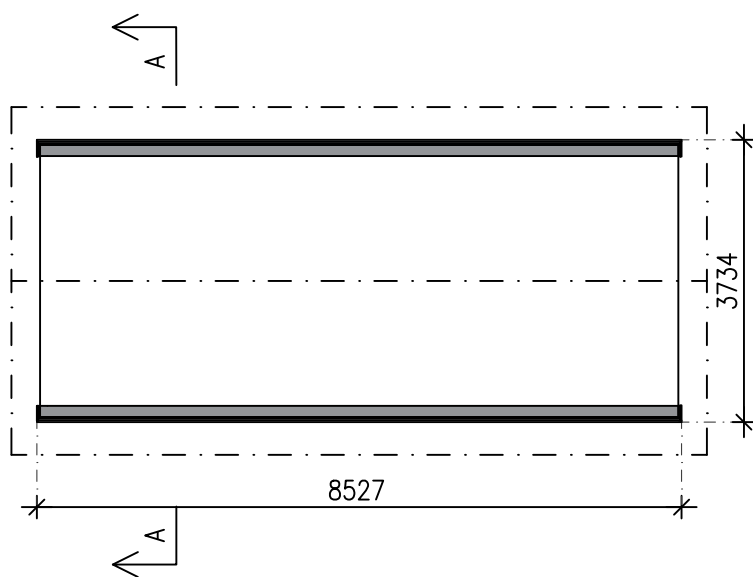

RAKENTEET

YP.
 HUOPAKATE / PELTIKATE
 BITUMIALUSKATE
 RAAKAPONTTILAUDOITUS 23 mm
 NR-KEHÄRISTIKKO

US.
 PYSTYPANELOINTI 20 mm
 VAAKAKOOLAUS 32x100 k600
 NR-KEHÄRISTIKON PYSTYPUU 42x148 k600

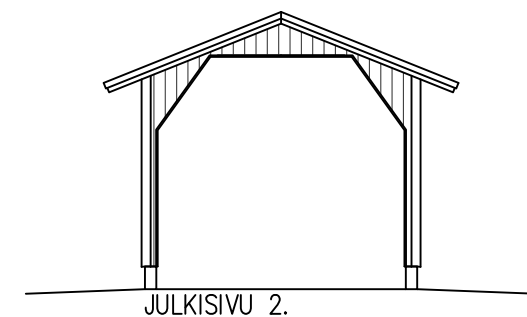
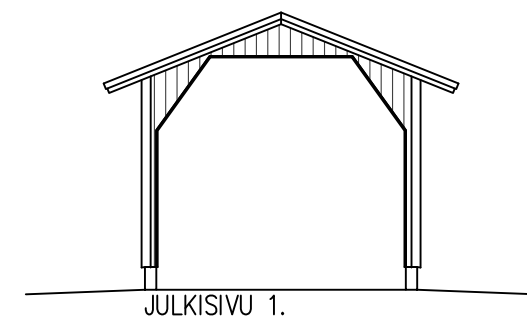
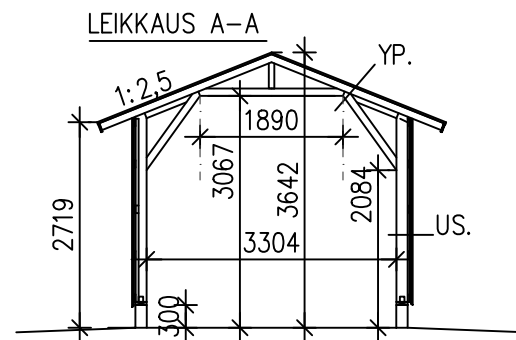

PINTA-ALA 36,2 m²
 SIVUSEINIEN PINTA-ALA 48,6 m², PÄÄTYSEINIEN UMPINAISEN OSUUDEN PINTA-ALA 5,4 m²
 PÄÄTYSEINIEN AVONAISEN OSUUDEN PINTA-ALA 16,8 m². SEINIEN AVOIN OSUUS 31 %

