

TIMCO 50L 350M3 RAKENNUSKUIVAIN



Varmistaaksesi tuotteen turvallisen, oikean ja tehokkaan käytön, lue tämä käyttöohje huolellisesti ja säilytä se myöhempää tarvetta varten.

Takuu: 1 vuosi
Tuotenumero: 102611934

TÄRKEITÄ SUOJATOIMIA

Tätä laitetta saa käyttää yli 8-vuotiaat lapset ja sellaiset henkilöt, joiden fyysiset, aistilliset tai henkiset kyvyt ovat heikentyneet tai joilla ei ole kokemusta tai tietoa, jos heitä valvotaan käytön aikana tai heitä on ohjeistettu laitteen turvalliseen käyttöön ja he tiedostavat käyttöön liittyvät vaarat.

Lapset eivät saa puhdistaa ja huoltaa laitetta ilman aikuisen valvontaa.

Jos virtajohto on vaurioitunut, valmistajan, sen huoltoedustajan tai vastaavan pätevyyden omaavan henkilön on vaihdettava se vaaran välttämiseksi.

Tätä laitetta saa käyttää yli 8-vuotiaat lapset ja sellaiset henkilöt, joiden fyysiset, aistilliset tai henkiset kyvyt ovat heikentyneet tai joilla ei ole kokemusta tai tietoa, jos heitä valvotaan käytön aikana tai heitä on ohjeistettu laitteen turvalliseen käyttöön ja he tiedostavat käyttöön liittyvät vaarat. Lapset eivät saa leikkiä laitteella. Lapset eivät saa puhdistaa ja huoltaa laitetta ilman aikuisen valvontaa.

Jos virtajohto on vaurioitunut, valmistajan, sen huoltoedustajan tai vastaavan pätevyyden omaavan henkilön on vaihdettava se vaaran välttämiseksi.

VAROITUS

- Älä käytä muita kuin valmistajan suosittelemia keinoja lämmittämiseen tai laitteen puhdistamiseen.
- Laite tulee varastoida tilassa, jossa ei ole jatkuvasti toimiva sytytyslähteitä (esim. avotulta, käytössä olevaa kaasulaitetta tai sähkölämmittintä).
- Ei saa puhkaista tai polttaa.
- Huomaa, että kylmäaineet eivät välttämättä sisällä hajuaineita.

Laite on tarkoitettu kokeneiden tai koulutettujen käyttäjien käyttöön kaupoissa, kevyessä teollisuudessa ja maataloilla, tai kaupalliseen käyttöön.

Tuotteen rakenne

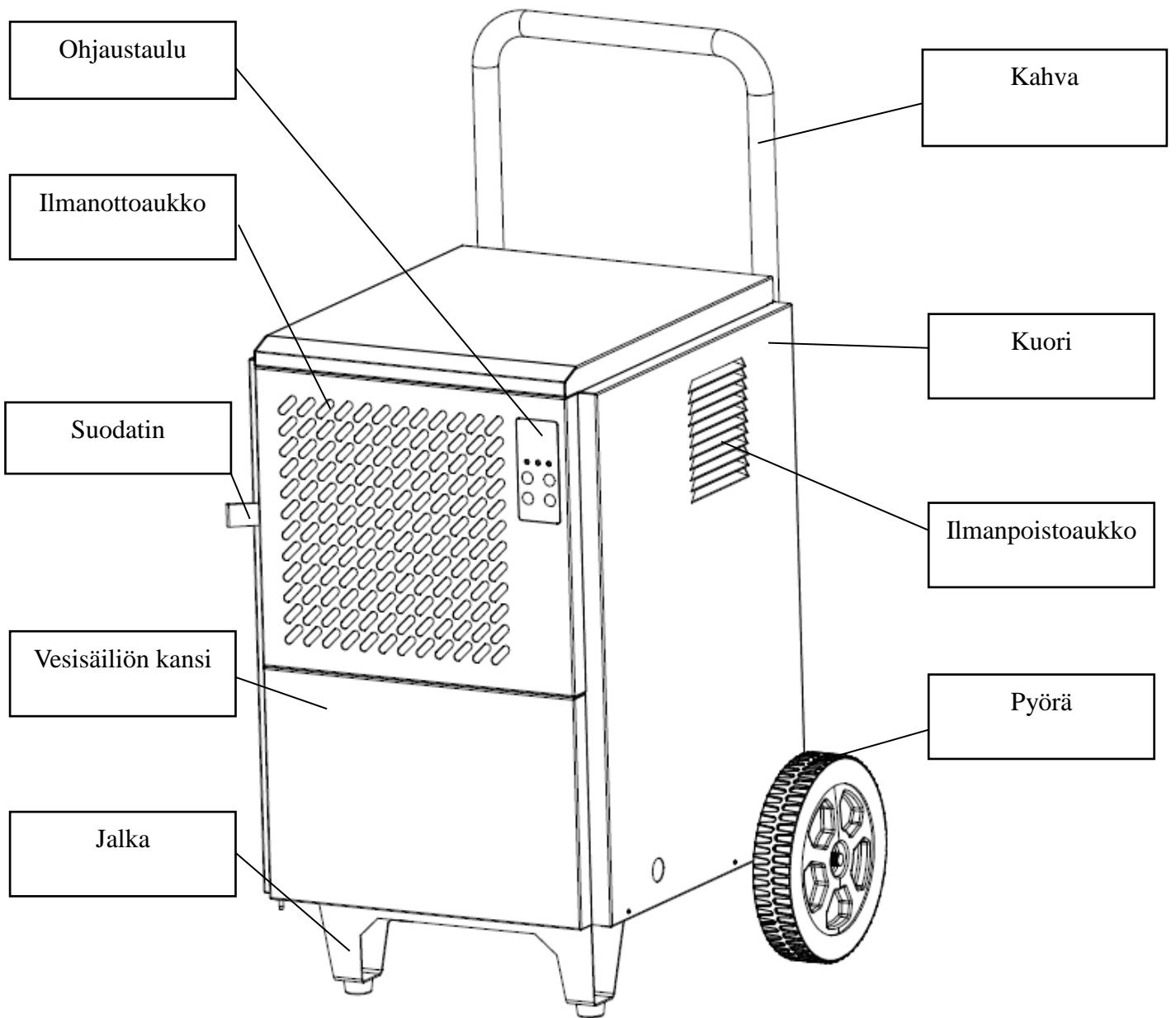

Asennus

1. Pyörien asennus: Ota koneen runko, pyörien akseli, pyörät ja ruuvit pakkauksesta ja kallista koneen runkoa. Kiinnitä pyörien akseli koneen runkoon kuvan 1 mukaisesti ja kiinnitä pyörät akselin kumpaankin päähän. Nosta kone takaisin pystyasentoon.

2. Kahvan asennus: Kiinnitä rungon yläosassa olevat kaksi ruuvia ja käännä kahvaa 180 astetta. Kiinnitä kahva ruuveilla. (Katso kuva 2).

***Vinkki: Kun asennus on valmis, odota kaksi tuntia ennen käytön aloittamista.**

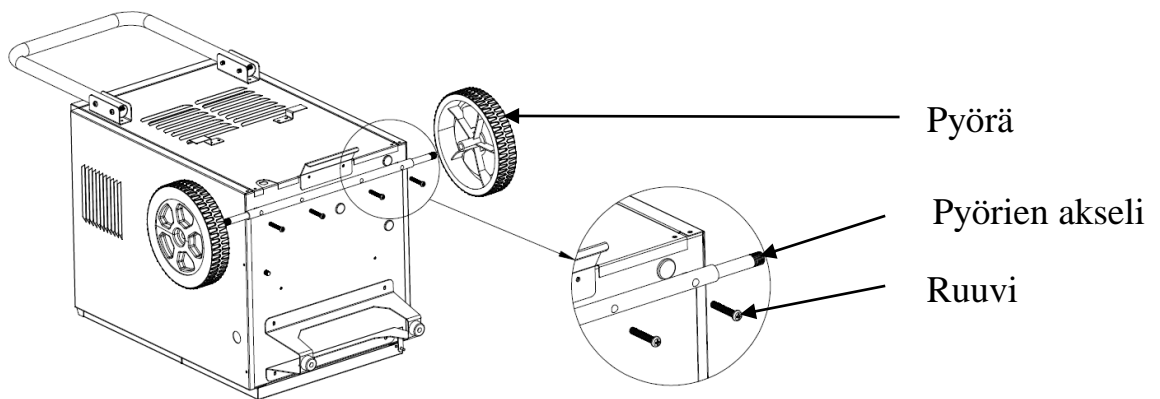

(Kuva 1)

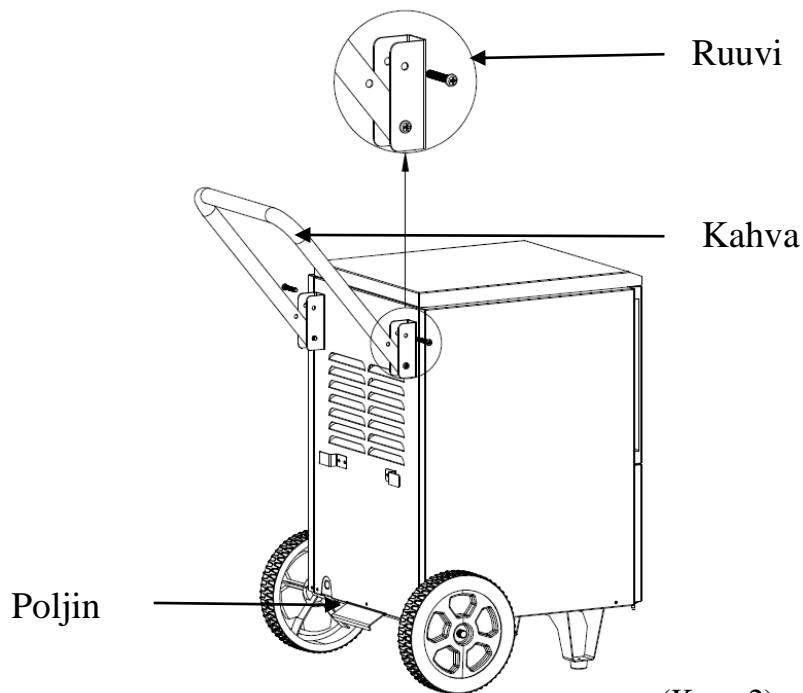

(Kuva 2)

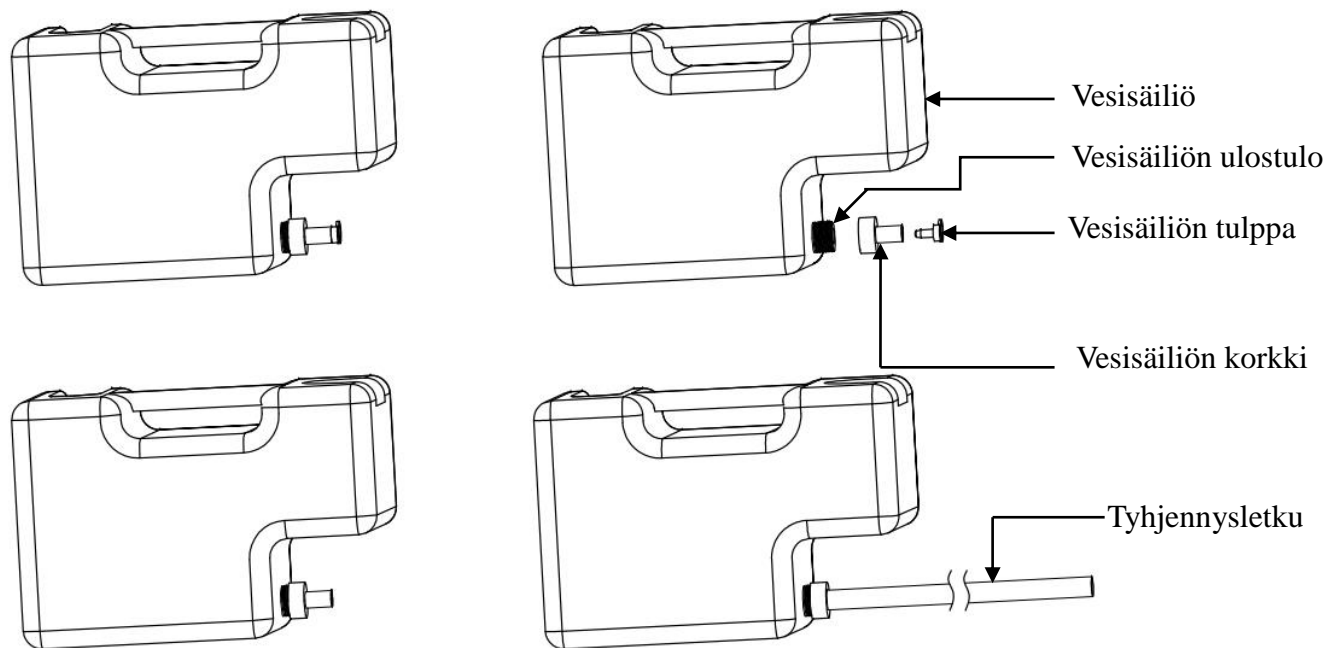

(Kuva 3)

3. Vesisäiliön käyttö: Voit käyttää vesisäiliötä kahdella tavalla. I) Suora käyttö. Kun vesisäiliö on täynnä, kone siirtyy automaattisesti valmiustilaan. Näyttöön ilmestyy teksti ”Full Water” ja summeri hälyttää. Kun vesisäiliö on tyhjennetty ja asetettu takaisin paikalleen, rakennuskuivain jatkaa toimintaansa. II) Jatkuva tyhjennys. Katso kuva 3. Irrota vesisäiliö, irrota korkki, poraa reikä poistoaukkoon, kiinnitä korkki ja asenna tyhjennysletku.

***Vinkki: Käytettäessä jatkuvaa tyhjennystä, tyhjennysletku ei saa olla korkeammalla kuin vesisäiliö.**

Varoitus: Jos virtajohto on vaurioitunut, valmistajan, huolto-osaston tai vastaavan ammattilaisen on vaihdettava se.

Esittely

Ydinasiat: Pyörivä GMCC-/GREE-kompressori on tehokkaampi ja käyttää vähemmän virtaa kuin mäntäkompressori, jolla on sama jäähdytyskapasiteetti.

Vinkki: Terveyden, huonekalujen ja muiden sisätilojen suojaamiseksi sekä energian säästämiseksi kosteus suositellaan pidettävän välillä 50–70 %, mikäli erityisvaatimukset eivät määrää toisin.

Ohjauspaneelin käyttöohjeet

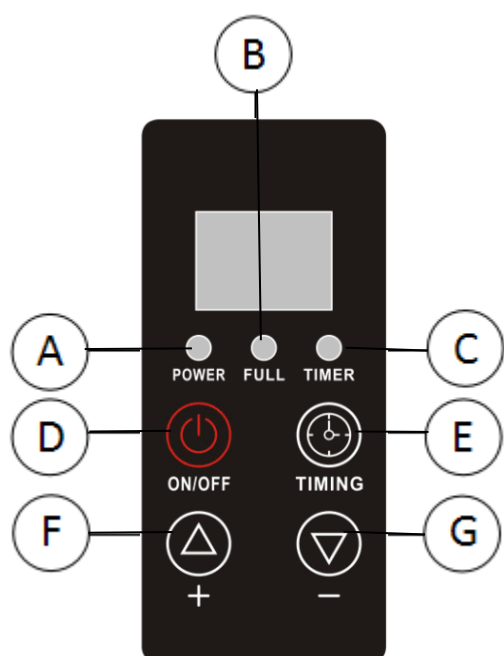

- A** Virran merkkivalo
- B** Vesisäiliön täyttymisen merkkivalo
- C** Ajastimen merkkivalo
- D** Virta päälle/pois
- E** Ajastimen asetus
- F** Lisää
- G** Vähennä

Painike	Käyttöohjeet
PÄÄLLE / POIS	Kytkee virran päälle ja pois päältä
+	Säädä eri asetusarvoja eri tiloissa

	1、 Lisää kosteusasetusta (10–95 % suhteellinen kosteus) 2、 Lisää ajastusta (tunnit, 00–24)
—	Säädä eri asetusarvoja eri tiloissa 1、 Pienennä kosteusasetusta (10–95 % suhteellinen kosteus) 2、 Lyhennä ajastusta (tunnit, 00–24)
Ajastin	Paina lyhyesti kytkeäksesi ajastimen päälle/pois päältä ja lopettaaksesi

Toiminnon kuvaus

1. Kosteudensäätö

Kun huoneen kosteus on 3 % pienempi kuin asetettu, kompressori sammuu. Puhallin käy 3 minuuttia ja sammuu. Kun kosteus on 3 % korkeampi kuin asetettu, sekä puhallin että kompressori käynnistyvät.

Huomautus

- ◆ Kun kosteus on asetettu minimiarvoon, laite siirtyy jatkuvaan kosteudenpoistotilaan
- ◆ Jos kosteusanturi vikaantuu, laite siirtyy jatkuvaan kosteudenpoistotilaan
- ◆ Jos vastuksen anturi vikaantuu, laite siirtyy ajastettuun lämmitystilaan (katso lämmitystila)
- ◆ Kun laite sammutetaan, puhallin pysähtyy 10 sekunnin kuluttua

2. Suojaustoiminto

- ◆ Kun kompressori on sammutettu, sen käynnistyminen kestää kolme minuuttia. Pikakäynnistys on käytettävissä ensimmäisellä käynnistyksellä.
- ◆ Muistitoiminto: Järjestelmä tallentaa toimintatilan juuri ennen sammumista äkillisen sähkökatkon tai vahingossa tapahtuvan pistokkeen irrottamisen yhteydessä ja jatkaa samassa tilassa seuraavan käynnistyksen jälkeen.
- ◆ Vesisäiliön täyttyminen: Kun vesisäiliö on täynnä, rakennuskuivain siirtyy automaattisesti valmiustilaan, vesisäiliön täyttymisen merkkivalo syttyy ja summeri hälyttää.

3. Lämmitystila

Lämmitystila	Kuvaus	
Automaattinen lämmitys	Anturi normaalitilassa	<ol style="list-style-type: none">1. Kompessori käy jatkuvasti yli 20 minuuttia. Kun vastuksen lämpötila on alle 0 astetta yli 30 minuuttia, lämmitystoiminto kytkeytyy päälle.2. Kun vastuksen lämpötila on yli 5 astetta 0 sekunnin ajan tai lämmitys on kestänyt yli 8 minuuttia, lämmitystila sammutetaan.
Lämmityshäiriöt	Vastuksen anturin viat	<ol style="list-style-type: none">1. Kun ympäristön lämpötila on yli 25 astetta, lämmitystilaa ei käynnistetä.2. Kun ympäristön lämpötila on alle 25 astetta, mutta yli 15 astetta, kompressorikäy jatkuvasti 30 minuuttia ja lämmitys on päällä 10 minuuttia.3. Kun ympäristön lämpötila on alle 15 astetta, mutta yli 4 astetta, kompressorikäy jatkuvasti 20 minuuttia ja lämmitys on päällä 12 minuuttia.
	Lämpötila-kosteusanturin viat	<ol style="list-style-type: none">1. Kompessori käy jatkuvasti yli 20 minuuttia. Kun vastuksen lämpötila on alle 0 astetta yli 20 minuuttia, lämmitystoiminto kytkeytyy päälle.2. Kun vastuksen lämpötila on yli 5 astetta 90 sekunnin ajan tai lämmitys on kestänyt yli 25 minuuttia, lämmitystila sammutetaan.
	Vastuksen anturin ja lämpötila-kosteusanturin viat	<ol style="list-style-type: none">1. Kompessori käy jatkuvasti yli 40 minuuttia ja lämmitystila on päällä 10 minuuttia.

4. Ajastintoiminto

Kun laite on päällä, voit asettaa sammutusajastimen. Kun laite on pois päältä, voit asettaa ajastimen päälle kytkennälle. Ajastimen asettaminen sekä virran kytkemiselle että sammuttamiselle

käynnistää ajastintilan.

A. Ajastimen asettaminen virran kytkemiselle: Kun laite on sammutettu, paina ajastinpainiketta. Kun ajastimen kuvake ja aika vilkkuu, säädä ajoitusta painamalla + tai -. Summerista kuuluu ääni, kun painiketta painetaan. Jokainen painallus muuttaa arvoa yhdellä, mutta jos pidät painiketta painettuna 2 sekuntia, voit säätää aikaa jatkuvasti. Jos toimintoa ei käytetä 10 sekuntiin, rakennuskuivain tallentaa uuden asetuksen ja ajastimen kuvake vilkkuu (arvo 0–24 tuntia, 0 tuntia oletuksena).

B. Ajastimen asettaminen sammuttamiselle: Kun laite on päällä, paina ajastinpainiketta. Kun ajastimen kuvake ja aika vilkkuu, säädä ajoitusta painamalla + tai -. Summerista kuuluu ääni, kun painiketta painetaan. Jokainen painallus muuttaa arvoa yhdellä, mutta jos pidät painiketta painettuna 2 sekuntia, voit säätää aikaa jatkuvasti. Jos toimintoa ei käytetä 10 sekuntiin, rakennuskuivain tallentaa uuden asetuksen ja ajastimen kuvake vilkkuu (arvo 0–24 tuntia, 0 tuntia oletuksena).

Varotoimet

Älä yritä korjata laitetta itse.

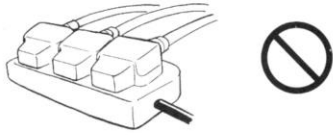

Älä sijoita laitetta lämmönlähteen, kuten liedon, viereen.

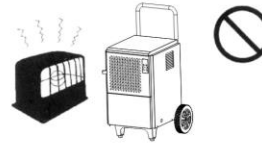

Älä käytä laitetta paikassa, jossa se on suorassa auringonpaisteessa.

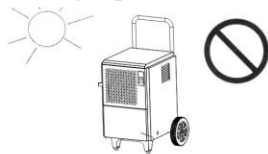

Sammuta laite ja irrota pistoke ennen puhdistamista.



Älä käytä laitetta paikassa, jossa on kemikaaleja.



Sopiva sijainti.

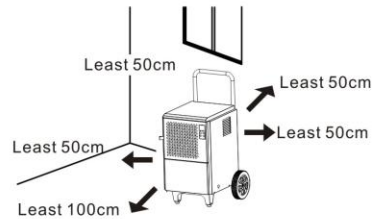

Onnettomuuden sattuessa sammuta laite ja katkaise virransyöttö.

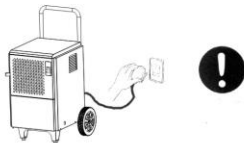

Lapset eivät saa käyttää laitetta ilman aikuisten valvontaa.

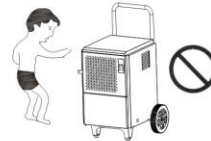

Laitteessa on erityinen sähköpistoke. Älä käytä jatkojohtoa.

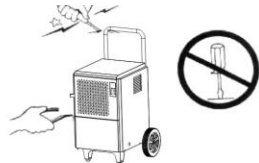

Älä anna laitteen kastua.

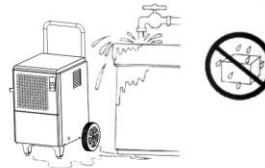

Vianmääritys

1. Jos rakennuskuivaimessa on vikaa, katkaise virransyöttö välittömästi, irrota pistoke ja

tarkista seuraavat asiat:

Vika	Syy	Toimenpide	
Toimimattomuus	Laitteessa ei näytä olevan virtaa	Sähkökatkos tai pistorasia ei toimi	Tarkista virtalähteen toiminta
		Tarkista pistokkeen kytkentä	Kytke virtalähde pistorasiaan
		Piirilevyn sulake on palanut	Vaihda sulake
		Piirilevyn muuntaja on rikki	Vaihda muuntaja
	Virta näyttää olevan päällä	Ympäristön kosteus on pienempi kuin asetusarvo	Muuta asetusarvoa
		Vesisäiliö on huonosti paikallaan	Aseta vesisäiliö kunnolla paikalleen
Laite lämpenee		Odota lämmitysvaiheen päättymistä	
Heikko kosteudenpoistoteho	Ilmanotto- tai ilmanpoistoaukossa on tukos	Poista tukos	
	Ovi tai ikkuna on auki	Sulje ovet ja ikkunat	
	Sisälämpötila on liian alhainen	Älä käytä rakennuskuivainta	
Kova melu	Alustan pitää olla tukeva ja tasainen	Sijoittele rakennuskuivain uudelleen	
	Rakennuskuivain on epätasaisella alustalla	Siirrä rakennuskuivain tasaiselle alustalle	
Vesivuoto	Laite on kallellaan	Aseta rakennuskuivain tasaiselle alustalle	
	Tyhjennysletku/poistoaukko on tukossa	Irrota etulevy epäpuhtauksien poistamiseksi	
E1	Vastus on viallinen	Kytke lämmityksen ajastin ja peruuta järjestelmän vikatoiminto. Näin laitteen toiminta palautuu.	
E2/E3	Kosteus- ja lämpötila-anturin vika	Vaihda kosteus- ja lämpötila-anturi	
EE	Kylmäainevuoto	Käynnistä kone tietyn ajan kuluttua. Pyydä apua ammattilaiselta, jos EE-koodi ei poistu	

2. Jos edellä mainitut menetelmät eivät poista ongelmaa, ota yhteyttä jälleenmyyjään.

Rakennuskuivainta ei saa purkaa.

3. Kylmäaineen kiertämisen äänien kuuluminen on normaalia.

4. On normaalia, että ilmanpoistoaukosta tulee lämpöä.

Erityisiä vinkkejä

Erityisiä vinkkejä käyttäjille:

1. Kosteusanturi on tarkkuusosa, joka voi lakata toimimasta, kun ympäristössä on voimakasta syövyttävää kaasua tai paljon pölyä.
2. Koska rakennuskuivain ei ole räjähdyssuojattu, sitä ei saa käyttää ympäristöissä, joissa on esimerkiksi syttyvää/räjähtävää kaasua, pölyä, kemikaaleja tai biologisia tuotteita.
3. Edellä mainitun ympäristön laitteelle aiheuttamat vauriot eivät kuulu takuun piiriin.
4. Rakennuskuivain on maadoitettava käyttöturvallisuuden varmistamiseksi.
5. Koska koneesta saattaa valua vettä tietyn käyttöajan jälkeen, kiinnitä huomiota vedenpoistomenetelmiin.
6. Vikojen minimoimiseksi ja käyttöiän pidentämiseksi paina painikkeita kevyesti.
7. Anturin näyttämän kosteuden ja todellisen kosteuden välinen poikkeama on normaalia sijainnin, ympäristön ja lämpötilan vaikutuksesta.
8. Koska lauhdutin kuivaa jäähdetytyn ilman ennen sen purkamista, on normaalia, että poistuva ilma on ympäristöä lämpimämpää.
9. Koska kosteudenpoistovaikutus liittyy ympäristön lämpötilaan ja kosteuteen, mitä korkeampi ympäristön lämpötila ja kosteus on, sitä suurempi on yleensä kosteudenpoistovaikutus. Toisaalta, mitä alhaisempi ympäristön lämpötila ja kosteus on, sitä pienempi on tyypillisesti kosteudenpoistovaikutus.

Tuotteen asianmukainen hävittäminen



Tämä merkintä osoittaa, että tätä tuotetta ei tule hävittää muiden talousjätteiden mukana.

Kierrätä tuote oikein edistääksesi materiaalivarojen kestävää uudelleenkäyttöä.

Jos haluat palauttaa käytetyn laitteen, käytä palautus- ja keräysjärjestelmiä tai ota yhteyttä jälleenmyyjään.

He voivat toimittaa tuotteen ympäristöystävälliseen kierrätykseen.

Tekniset tiedot

Erittelytaulukko

Malli	TIMCO 50L 350M3 RAKENNUSKUIVAIN
Virtalähde	AC 220-240V/50Hz
Maks. kuivatuskapasiteetti	50 l/pv (30 °C, 80 % suhteellinen kosteus)
	30 l/pv (27 °C, 60 % suhteellinen kosteus)
Nimellisteho	900 W (30 °C, 80 % suhteellinen kosteus)
	750 W (27 °C, 60 % suhteellinen kosteus)
Nimellisvirta	4,0 A (30 °C, 80 % suhteellinen kosteus)
	3,4 A (27 °C, 60 % suhteellinen kosteus)
Suurin imupaine	1,0 Mpa
Suurin poistopaine	2,5 Mpa
Kylmäaine	R290/200g
Nettopaino	32 kg
Tuotteen koko	495*480*658mm
Käyttölämpötila	5°C~35°C

Pakkauslista

Malli	TIMCO 50L 350M3 RAKENNUSKUIVAIN
Rakennuskuivain	1
Käyttöohje	1
Laatusertifikaatti	1
Takuukortti	1

SUOMITRADING

Suomi Trading Oy

Areenakatu 7, 37570 Lempäälä

asiakaspalvelu@suomitradings.fi

TIMCO 50L 350M3 BYGGTORK



För att säkerställa att du använder produkten på ett säkert, korrekt och effektivt sätt ska du läsa denna bruksanvisning noggrant och spara den för framtida referens.

Garanti: 1 år
Produktnummer: 102611934
Ean: 6438014289151

VIKTIGA SÄKERHETSFÖRESKRIFTER

Denna produkt är inte avsedd för användning av personer under 8 år eller personer med nedsatt fysisk, sensorisk eller mental förmåga, eller brist på erfarenhet eller kunskap, såvida de inte är under uppsikt under användning eller har fått instruktioner om säker användning och känner till farorna vid användning.

Låt inte barn rengöra eller utföra underhåll på denna produkt utan uppsikt av en vuxen.

Tillverkaren, en servicerepresentant eller motsvarande behörig person ska byta ut en trasig strömsladd.

Denna produkt är inte avsedd för användning av personer under 8 år eller personer med nedsatt fysisk, sensorisk eller mental förmåga, eller brist på erfarenhet eller kunskap, såvida de inte är under uppsikt under användning eller har fått instruktioner om säker användning och känner till farorna vid användning. Låt inte barn leka med denna enhet. Låt inte barn rengöra eller utföra underhåll på denna produkt utan uppsikt av en vuxen.

Tillverkaren, en servicerepresentant eller motsvarande behörig person ska byta ut en trasig strömsladd.

VARNING

- Använd inte andra sätt än tillverkarens rekommendationer för uppvärmning eller rengöring av produkten.
- Förvara produkten i ett utrymme utan antändningskällor som är i kontinuerlig drift (t.ex. öppen eld, apparater som går med gasol eller elektriska värmare).
- Får inte punkteras eller brännas.
- Observera att köldmediet inte nödvändigtvis innehåller doftämnen.

Produkten är avsedd för användning av erfarna eller utbildade användare i affärer, lätt industri och jordbruk, eller för kommersiellt bruk.

Konstruktion

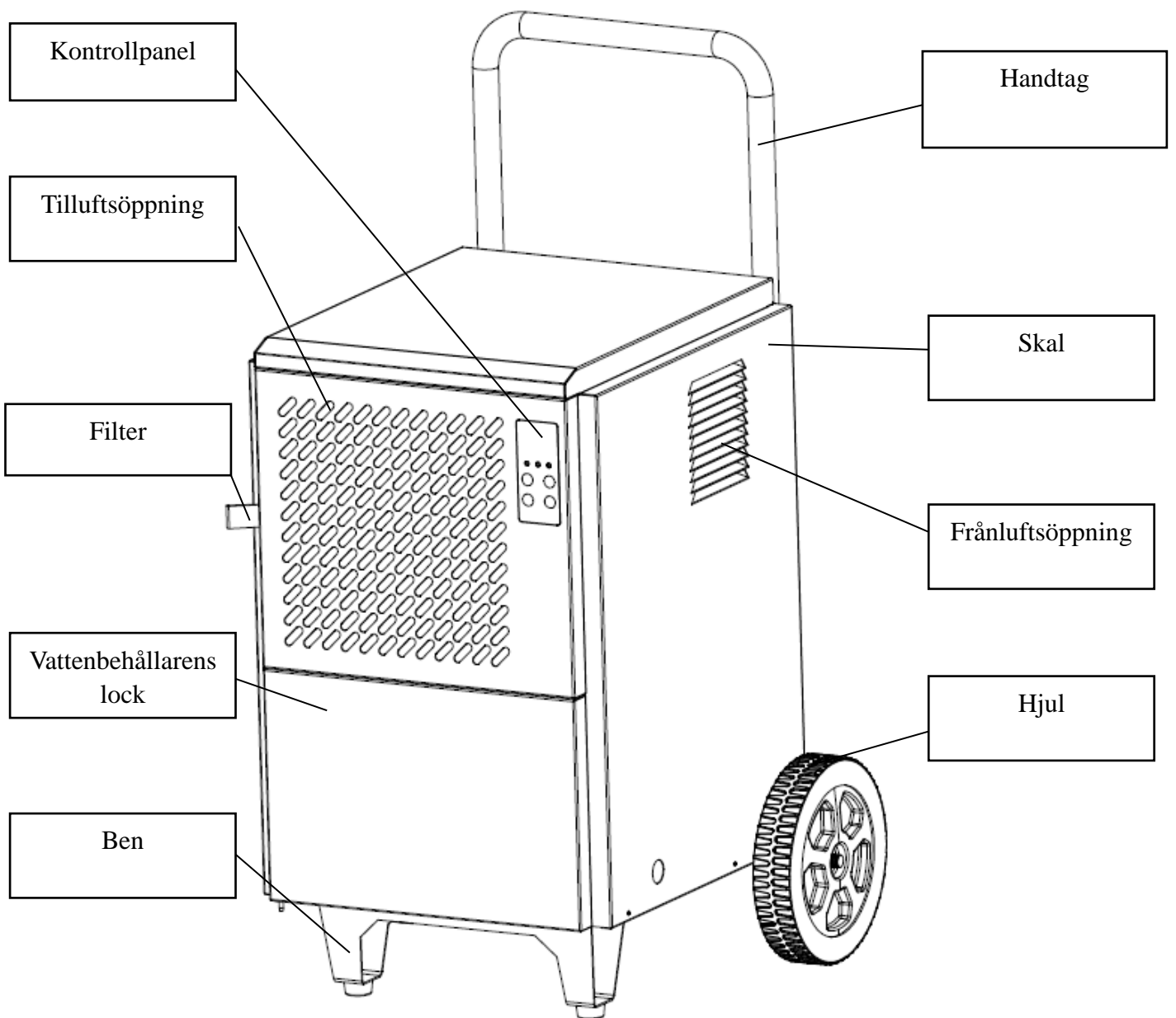

Montering

1. Montera hjulen: Ta maskinens ram, hjulaxeln, hjulen och skruvarna ur förpackningen och luta ramen. Montera hjulaxlarna i ramen enligt figur 1 och fäst hjulaxeln i bägge ändor. Lyft upp maskinen i stående läge.

2. Montera handtaget: Fäst i de två skruvarna på ramens övre del och vrid handtaget 180 grader. Montera handtaget med skruvar. (Se figur 2).

***Tips: Vänta två timmar efter montering innan du börjar använda produkten.**

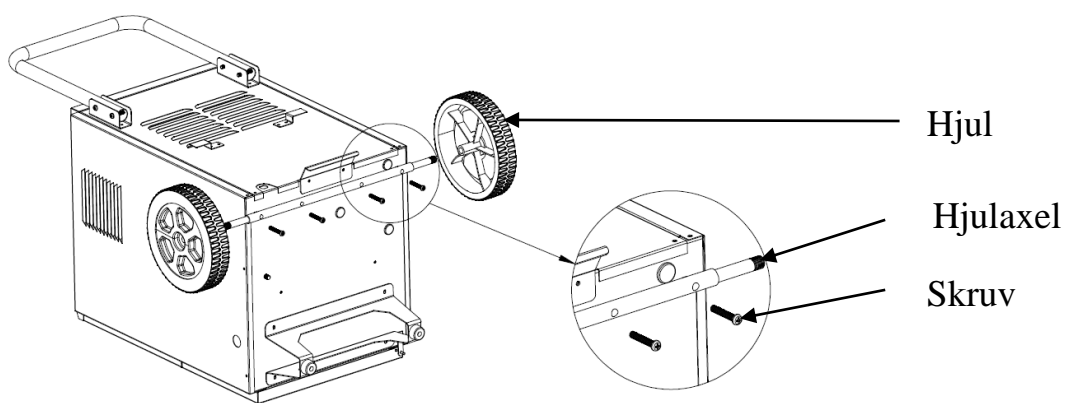

(Figur 1)

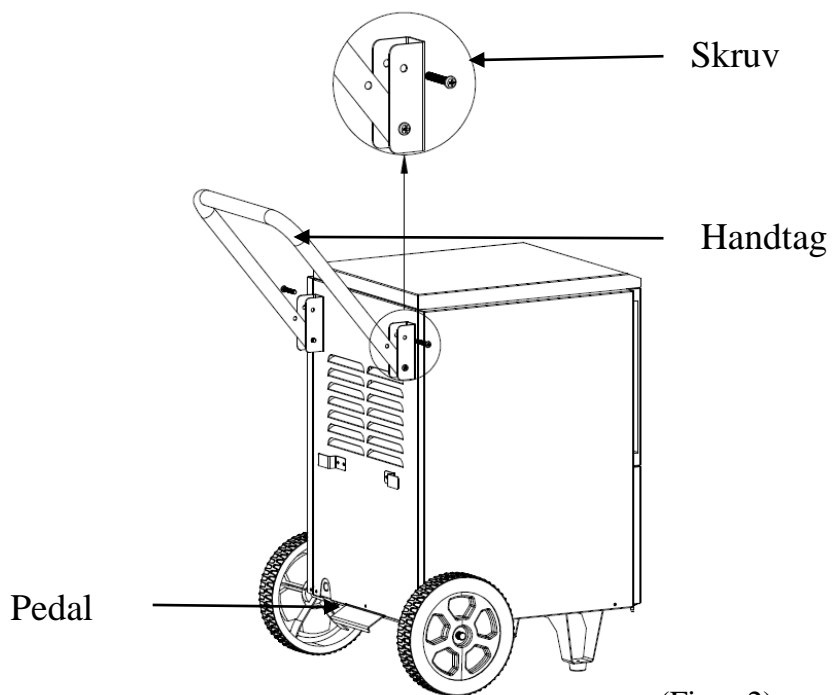

(Figur 2)

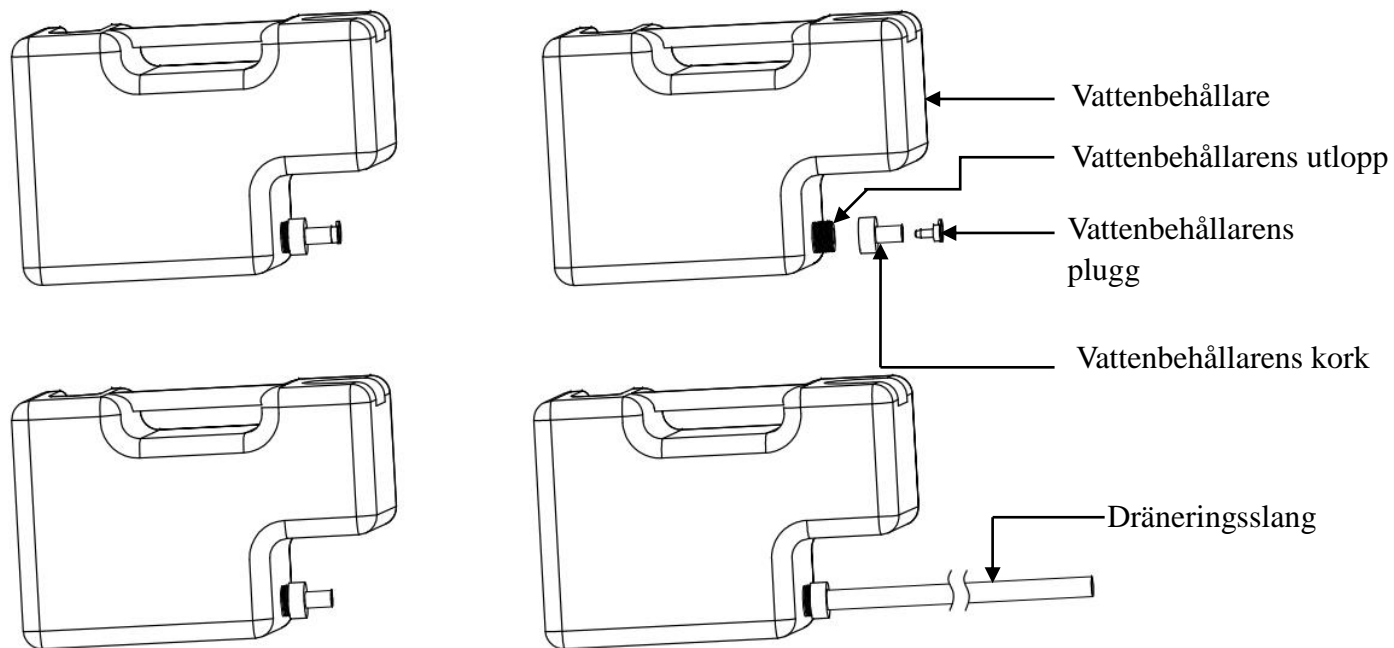

(Figur 3)

3. Använda vattenbehållaren: Du kan använda vattenbehållaren på två sätt. I) Direkt användning.

Maskinen övergår automatiskt till standby-läge då vattenbehållaren är full. “Full Water” visas på skärmen och summern ljuder. Då vattenbehållaren är tömd och tillbakasett fortsätter byggtorkens drift.

II) Kontinuerlig tömning Se figur 3. Avlägsna vattenbehållaren, ta av korken, borra ett hål i utloppsöppningen, fäst korken och montera en dräneringsslang.

***Tips: Dräneringsslangen får inte vara högre upp än vattenbehållaren om du använder dig av kontinuerlig tömning.**

Varning: Om strömsladden är skadad ska den bytas ut av tillverkaren, service eller motsvarande expert.

Introduktion

Centrala delar: Den roterande GMCC-/GREE-kompressorn är effektivare och använder mindre ström än en kolvkompessor med samma kylningskapacitet.

Tips: För din hälsa, för att skydda möbler och övrig interiör samt för att spara energi rekommenderar vi att fuktigheten hålls mellan 50–70 %, om inte särskilda villkor anger annorlunda.

Kontrollpanelens anvisningar

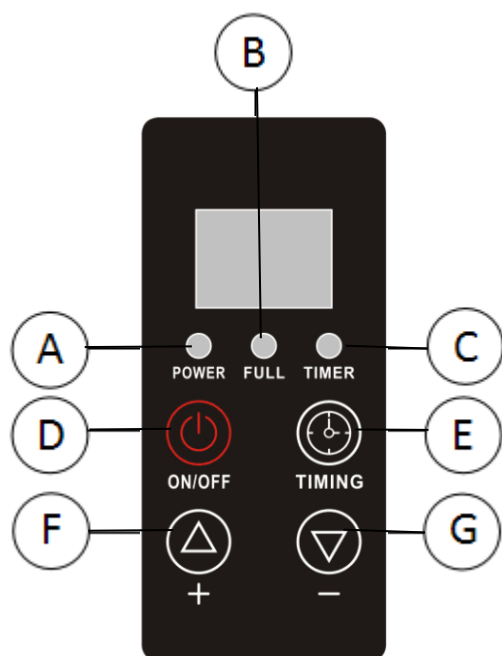

A Strömindikator

C Timerlampa

E Timerinställning

G Minska

B Indikator för fylld vattenbehållare

D Ström på/av

F Öka

Knapp	Bruksanvisning
PÅ/AV	Slår på och stänger av strömmen.
+	Ställer in olika inställningsvärden i olika lägen 3、Ökar fuktighetsgraden (10–95 % relativ fuktighet)

	4、Ökar tiden på timern (timmar, 00–24)
—	Ställer in olika inställningsvärden i olika lägen 3、Minskar fuktighetsgraden (10–95 % relativ fuktighet) 4、Förkortar tiden på timern (timmar, 00–24)
Timer	Tryck kort för att slå på/stänga av timern och avsluta den.

Funktionsbeskrivning

1. Fuktighetsjustering

När fuktigheten i rummet är 3 % lägre än det inställda värdet stängs kompressorn av. Fläkten går i 3 minuter och stängs sedan av. När fuktigheten är 3 % högre än det inställda värdet startar både fläkten och kompressorn.

Notera

- ◆ Om fuktigheten är inställd på minimum övergår enheten till kontinuerligt avfuktningläge
- ◆ Om det är fel på fuktsensorn övergår enheten till kontinuerligt avfuktningläge
- ◆ Om motståndssensorn inte fungerar övergår enheten till tidsinställt uppvärmningsläge (se uppvärmningsläge)
- ◆ Fläkten stannar efter 10 sekunder då enheten stängs av

2. Skyddsfunktion

- ◆ Det tar tre minuter för kompressorn att starta efter att den stängts av. Snabbstart finns tillgänglig vid den första uppstarten.
- ◆ Minnesfunktion: Systemet sparar funktionsläget direkt före avstängning vid ett plötsligt strömavbrott eller om stickkontakten i misstag dragits ur, och fortsätter i samma läge vid nästa uppstart.
- ◆ Fylld vattenbehållare: När vattenbehållaren är full går byggtorken automatiskt i standby-läge, vattenbehållarens indikator tänds och summern varnar.

4. Uppvärmningsläge

Uppvärmningsläge	Beskrivning	
Automatisk uppvärmning	Sensorn i normalläge	<ol style="list-style-type: none"> 1. Kompressorn går kontinuerligt i över 20 minuter. När motståndets temperatur är under 0 grader i över 30 minuter aktiveras uppvärmningsfunktionen. 2. När motståndets temperatur är över 5 grader under 0 sekunder, eller om uppvärmningen pågått i över 8 minuter, stängs uppvärmningsläget av.
Uppvärmningsstörningar	Fel i motståndens sensor	<ol style="list-style-type: none"> 1. När omgivningstemperaturen är över 25 grader startar inte uppvärmningsläget. 2. När omgivningstemperaturen är under 25 grader, men över 15 grader, körs kompressorn kontinuerligt i 30 minuter och uppvärmningen är på i 10 minuter. 3. När omgivningstemperaturen är under 15 grader, men över 4 grader, körs kompressorn kontinuerligt i 20 minuter och uppvärmningen är på i 12 minuter.
	Fel i temperatur-fuktsensorn	<ol style="list-style-type: none"> 1. Kompressorn går kontinuerligt i över 20 minuter. När motståndets temperatur är under 0 grader i över 20 minuter aktiveras uppvärmningsfunktionen. 2. När motståndets temperatur är över 5 grader under 90 sekunder, eller om uppvärmningen pågått i över 25 minuter, stängs uppvärmningsläget av.
	Fel i motståndens sensor och temperatur-fuktsensorn	<ol style="list-style-type: none"> 1. Kompressorn körs kontinuerligt i över 40 minuter och uppvärmningsläget är på i 10 minuter.

4. Timerfunktion

När enheten är på kan du ställa in avstängningstimern. När enheten är avstängd kan du ställa

när timern ska starta enheten. Ställ in timern samt slå på och stäng av strömmen med timern i timerläget.

A. Ställa in timern för att slå på strömmen: Tryck på timerknappen då enheten är avstängd. Ställ in timern med + eller – då timerikonen och tiden blinkar. En ljudsignal hörs från summern då du trycker på knapparna. Varje knapptryck ändrar värdet med ett, om du håller in knappen i 2 sekunder kan du justera tiden kontinuerligt. Om funktionen inte används på 10 sekunder sparas den nya inställningen och timerikonen blinkar (värde 0–24 timmar, 0 timmar som standard).

B. Ställa in timern för att stänga av enheten: Tryck på timerknappen då enheten är på. Ställ in timern med + eller – då timerikonen och tiden blinkar. En ljudsignal hörs från summern då du trycker på knapparna. Varje knapptryck ändrar värdet med ett, om du håller in knappen i 2 sekunder kan du justera tiden kontinuerligt. Om funktionen inte används på 10 sekunder sparas den nya inställningen och timerikonen blinkar (värde 0–24 timmar, 0 timmar som standard).

Säkerhetsföreskrifter

Försök inte reparera enheten själv.

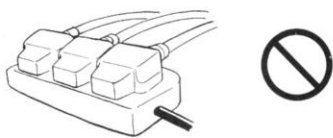

Placera inte enheten bredvid uppvärmningskällor, så som spisar.

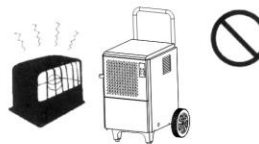

Använd inte enheten på platser där den står i direkt solljus.

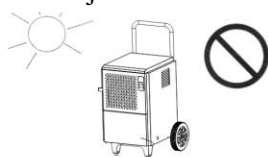

Stäng av enheten och dra ut stickkontakten från eluttaget före



Använd inte enheten på platser där det finns kemikalier.



Lämplig placering.

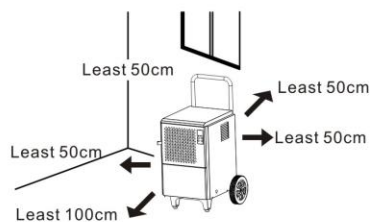

Vid olyckor ska du stänga av enheten och bryta strömtillförseln.

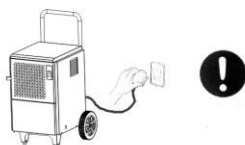

Barn får inte använda enheten utan en vuxens uppsikt.

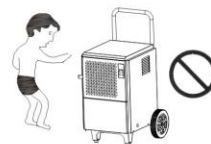

Enhetsen har en speciell elkontakt. Använd inte skarvsladd.

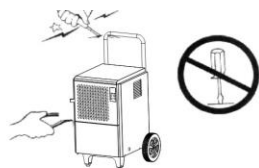

Låt inte enheten bli våt.

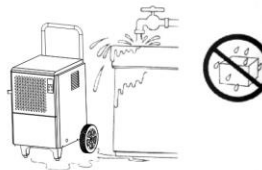

Felsökning

1. Om det är något fel med byggtorken ska du genast bryta strömtillförseln, dra ur sticketkontakten och kontrollera följande:

Fel	Orsak		Åtgärd
Enheten fungerar inte	Enheten har ingen ström	Elavbrott eller defekt eluttag	Kontrollera strömkällans funktion
		Kontrollera kontaktens anslutning	Anslut strömsladden till eluttaget
		Kretskortet säkring har gått	Byt ut säkringen
		Kretskortstransformatorn är trasig	Byt ut transformatorn
	Strömmen är på	Fuktigheten i omgivningen är lägre än det inställda värdet	Ändra värde
		Vattenbehållaren är inte ordentligt på plats	Sätt vattenbehållaren på plats
Enheten blir varm		Vänta tills uppvärmningsskedet har avslutats	
Dålig avfuktningseffekt	Blockering i lufttillförseln eller frånluftsöppningen		Avlägsna igensättningen
	En dörr eller fönster är öppet		Stäng dörrar och fönster
	För låg innetemperatur		Använd inte byggtorken
Kraftigt buller	Underlaget ska vara stadigt och plant		Omplacera byggtorken
	Byggtorken står på ett ostadigt underlag		Flytta byggtorken till ett plant underlag
Vattenläckage	Enheten lutar		Flytta byggtorken till ett plant underlag
	Igensättning i dräneringsslangen/utloppet		Ta av frontpanelen för att avlägsna smutsen
E1	Defekt motstånd		Aktivera timern och avbryt systemets felfunktion. Enheten återgår till normalläge.
E2/E3	Fel i fukt- och temperatursensorn		Byt ut fukt- och temperatursensorn
EE	Köldmediumläcka		Starta enheten efter en viss tid. Be om hjälp av en expert om EE-koden fortfarande visas

5. Kontakta din återförsäljare om ovanstående metoder inte löser problemet. Byggtorken får inte demonteras.

6. Det är normalt att det hörs ljud då köldmediet cirkulerar.

7. Det är normalt att det kommer värme från frånluftsöppningen.

Särskilda tips

Särskilda tips till användaren:

1. En fuktsensor är en precisionskomponent som kan sluta fungera när det finns en stark frätande gas eller mycket damm i omgivningen.
2. Eftersom byggtorken inte är explosionssäker får den inte användas i miljöer med brandfarlig/explosiv gas, damm, kemikalier eller biologiska produkter.
3. Ovannämnda skador på enheten på grund av omgivningen täcks inte av garantin.
4. Byggtorken ska jordas för att säkerställa användningssäkerheten.
5. Eftersom vatten kan läcka från enheten efter en viss tids användning, ska du vara uppmärksam på dräneringsmetoderna.
6. För att minimera fel och förlänga enhetens livslängd ska du trycka lätt på knappen.
7. Avvikelsen mellan luftfuktigheten som visas av sensorn och den faktiska luftfuktigheten är normal beroende på plats, miljö och temperatur.
8. Eftersom kondensorn torkar den kylda luften innan den släpps ut är det normalt att frånluften är varmare än omgivningen.
9. Avfuktningseffekten är relaterad till omgivningstemperaturen och fuktigheten, ju högre omgivningstemperaturen och fuktigheten är desto större är i allmänhet avfuktningseffekten. Däremot, ju lägre omgivningstemperaturen och fuktigheten är, desto lägre blir avfuktningseffekten.

Lämplig kassering av produkten



Denna symbol anger att denna produkt inte ska slängas bland hushållsavfallet.

Återvinn din produkt korrekt för att främja hållbar återanvändning av materialresurser.

Använd retur- och insamlingssystem eller kontakta din återförsäljare om du vill returnera en begagnad produkt.

De kan leverera produkten för miljövänlig återvinning.

Teknisk information

Specifikationstabell

Modell	TIMCO 50L 350M3 BYGGTORK
Strömkälla	AC 220-240V/50Hz
Max. torkningskapacitet	50 l/dag (30 °C, 80 % relativ fuktighet)
	30 l/dag (27 °C, 60 % relativ fuktighet)
Nominell effekt	900 W (30 °C, 80 % relativ fuktighet)
	750 W (27 °C, 60 % relativ fuktighet)
Nominell ström	4,0 A (30 °C, 80 % relativ fuktighet)
	3,4 A (27 °C, 60 % relativ fuktighet)
Högsta sugtryck	1,0 MPa
Högsta utloppstryck	2,5 MPa
Kylmedel	R290/200g
Nettovikt	32 kg
Storlek	495*480*658mm
Brukstemperatur	5°C~35°C

Förpackningslista

Modell	TIMCO 50L 350M3 BYGGTORK
Byggtork	1
Bruksanvisning	1
Kvalitetscertifikat	1
Garantikort	1

SUOMITRADING

Suomi Trading Oy

Areenakatu 7, 37570 Lempäälä

asiakaspalvelu@suomitrading.fi

DEHUMIDIFIER
TIMCO 50L 350M3
RAKENNUSKUIVAIN



To ensure a safe, correct and efficient use of the product,
Please carefully go through and well store this manual.

Takuu: 1 vuosi
Tuotenumero: 102611934
Ean: 6438014289151

IMPORTANT SAFEGUARDS

This appliance can be used by children aged from 8 years and above and persons with reduced physical, sensory or mental capabilities or lack of experience and knowledge if they have been given supervision or instruction concerning use of the appliance in a safe way and understand the hazards involved.

Cleaning and user maintenance shall not be made by children without supervision.

If the supply cord is damaged, it must be replaced by the manufacturer or its service agent or a similarly qualified person in order to avoid a hazard.

This appliance can be used by children aged from 8 years and above and persons with reduced physical, sensory or mental capabilities or lack of experience and knowledge if they have been given supervision or instruction concerning use of the appliance in a safe way and understand the hazards involved. Children shall not play with the appliance. Cleaning and user maintenance shall not be made by children without supervision

If the supply cord is damaged, it must be replaced by the manufacture, its service agent or similarly qualified persons in order to avoid a hazard.

WARNING

- Do not use means to accelerate the defrosting process or to clean, other than those recommended by the manufacturer.
- The appliance shall be stored in a room without continuously operating ignition sources (for example: open flames, an operating gas appliance or an operating electric heater).
- Do not pierce or burn.
- Be aware that refrigerants may not contain an odour.

This appliance is intended to be used by expert or trained users in shops, in light industry and on farms, or for commercial use by lay persons.

Product Structure

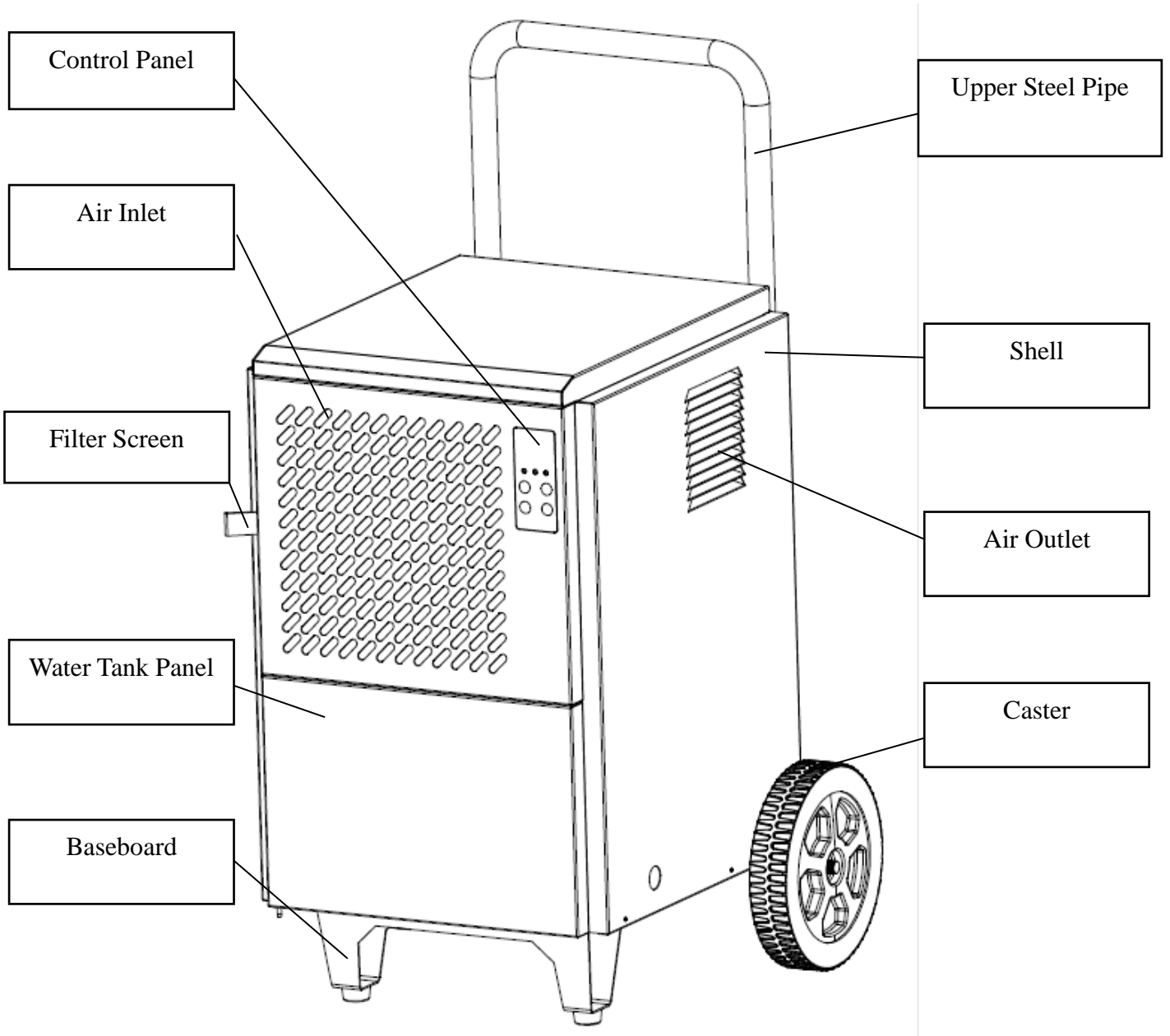

Installation Methods

1. Caster installation method: Take the machine body, caster axis, caster and screws of the packaging case, and incline the machine body. As shown in Fig. 1, fix the caster axis on the machine body with 4 screws in counter-position, and fix the caster at both sides of the axis also in counter-position. Upon end of the fixing, put the body upright.

2. Upper steel pipe installation method: As shown in Fig. 2, screw down the two screws at top of the body, turn the upper steel pipe by 180 degree, and fix the upper steel pipe with the screws in counter-position.

***Tip: Upon end of installation, keep the machine out of any action for 2h before starting to use.**

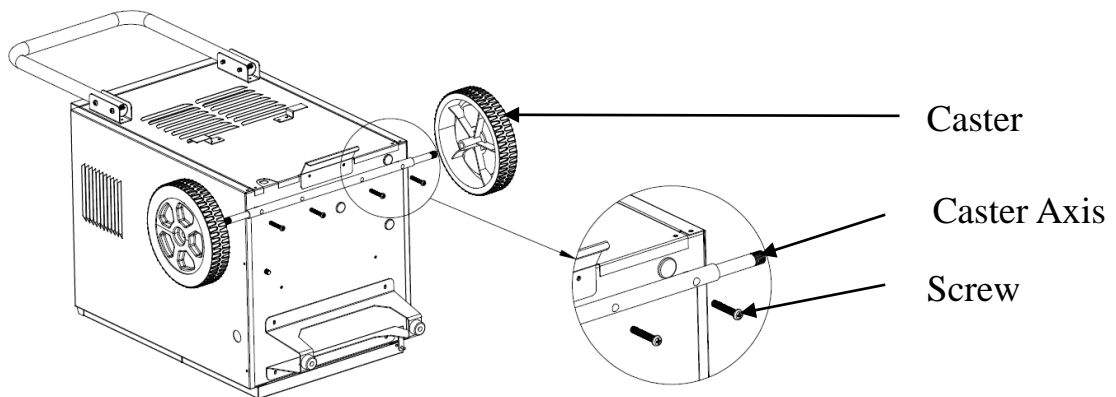

(Fig. 1)

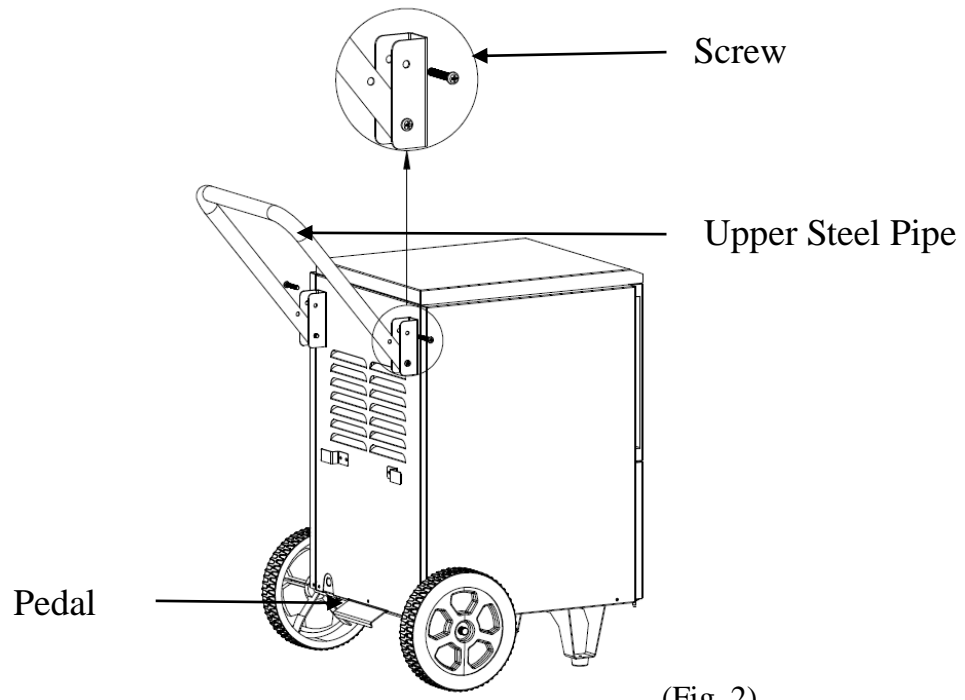

(Fig. 2)

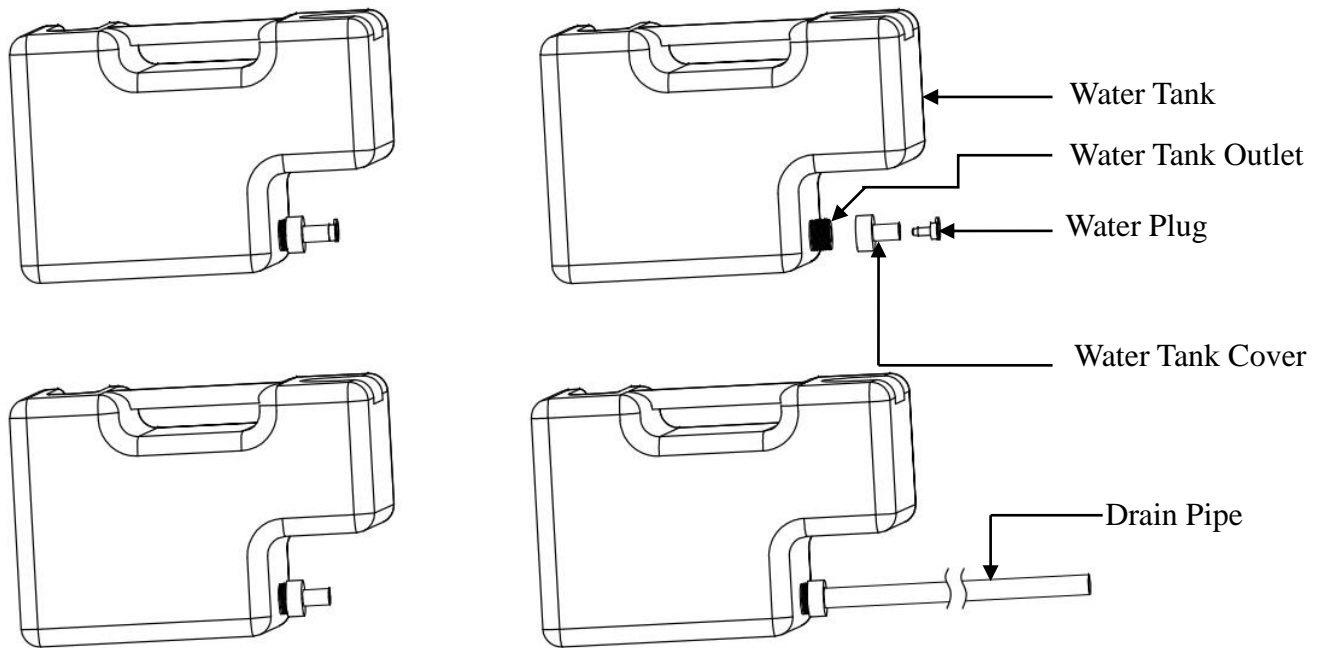

(Fig. 3)

3. Water tank usage: You may use the water tank in two ways. I) Direct use. When the water tank is full, the machine automatically shuts down and enters the standby state, the LED displays the “Full Water” signal and the hummer alarms. When the water tank is emptied and put in place again, the dehumidifier can continue its performance. II) Continuous drainage. As shown in Fig. 3, to restore the performance of the water tank, you need to take out the water tank, screw off the cover, drill hole on the outlet, screw down the cover and mount the drain pipe.

***Tip: In continuous drainage, the drainage pipe shall not be set higher than the water tank.**

Warning: If the power cord is damaged, it must be replaced by the professional person from manufacturer, the maintenance department or similar departments.

Product Introduction

Core Parts: GMCC/GREE rotating compressors adopted, of higher performance and less power consumption than reciprocating compressor of identical refrigerating capacity.

Tips: For physiological health of the humanity, protection of furniture and other items indoors and energy saving, the humidity is recommended to range from RH50% to 70%, provided no special requirements are made.

Operation Instructions for Control Panel

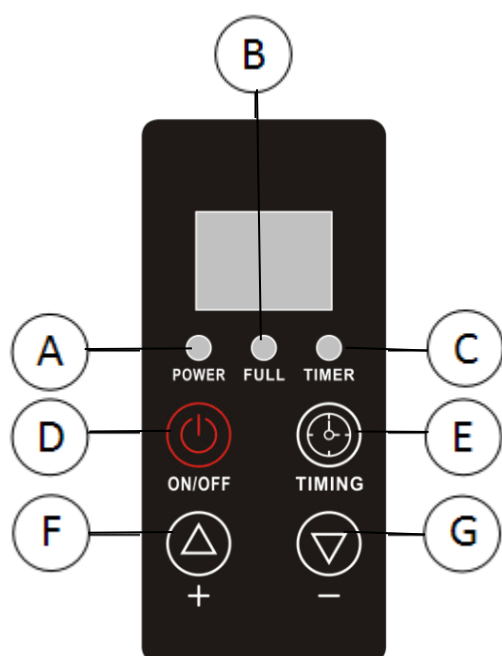

- A** Power indicator light
- B** Full Water indicator light
- C** Timer indicator light
- D** ON/OFF set
- E** Timer set
- F** Add set
- G** Reduce set

Button	Operation Instructions
ON/OFF	Shift between Switch on and Switch off once for each pressing
+	Adjust different setting values at different states 5、 Increase the humidity value set(RH10% to 95%)

	6、 Increase the timing(hour) set(00 to 24)
—	Adjust different setting values at different states 5、 Decrease the humidity value set(RH10% to 95%) 6、 Decrease the timing(hour) set(00 to 24)
Timing	Short press the button to launch a cycle of Set on/off Timer and Exit

Function Description

1. Humidity Control

When room humidity value 3% lower than set, compressor shut down, fan delay 3 minutes and shut down; and when it's 3% higher than the humidity value set, both fan and compressor operate.

Note

- ◆ When the humidity is set at the minimum value, it's defaulted to enter the continuous dehumidifying mode
- ◆ Upon fault of the humidity sensor, it turns to the continuous dehumidifying mode
- ◆ Upon fault of the coil sensor, it turns to the timing defrosting mode(See the defrosting mode)
- ◆ When it's shut down, the fan will be closed 10s later.

2. Protection Function

- ◆ Once shut down, the compressor takes 3min to start. Quick start is available for the first power-on.
- ◆ Power off memory: For abrupt power outage or accidental unplugging of the plug, the system will automatically archive the operating state right before the incident, and continue at that state for the next power-on.
- ◆ Full water protection: When the water tank is full, the dehumidifier automatically shuts down and enters the standby state, the indicator light "Full Water" on and buzzer alarms.

5. Defrosting Mode

defrosting mode	Description	
Automatic Defrosting	Sensor at normal state	1. The compressor constantly run over 20 minutes, coil temperature below 0 degree constantly over 30 minutes, it starts defrosting model. 2. Coil temperature over 5 degrees constantly over 90 seconds, or Defrosting time over 8 minutes, it stopped defrosting mode.
Defrosting faults	Coil sensor faults	1. When ambient temperature over 25 degrees, it will never start defrosting; 2. When ambient temperature below than 25 degrees but higher than 15 degrees, the compressor runs constantly 30 minutes, it defrosts 10 minutes; 3. When ambient temperature below than 15 degrees and higher than 4 degrees, compressor runs constantly 20 minutes, it defrosts 12 minutes;
	Temp-damp sensor faults	1. The compressor runs constantly over 20 minutes, coil temperature below 0 degrees constantly run over 20 minutes, it starts defrosting mode. 2. Coil temperature over 5 degrees constantly over 90 seconds; or defrosting time over 25 minutes, it stops defrosting mode.
	Coil sensor and temp-damp sensor faults	1. The compressor run constantly over 40 minutes, it defrosts 10 minutes;

4. Timing On/Off Function

When it's powered on, you can set timer for powering off; and when it's powered off, you can set timer for powering on. Setting timer for both powering on and off then initiates the cycle timer mode.

A. Set timer for powering on: When it's powered off, press the "Timing" Button. As the "Timing On" icon flickers and the time set flickers in relevant area, press "+" or "-" to adjust the

timing. The hummer makes a sound once the button is pressed. When the time set increases or decreases by “1”, holding the button constantly for 2s can continually increase or decrease the time. For non-action for 10s when it’s adjusted to the required value, the dehumidifier accepts the new setting and the “Timing On” icon flickers(Ranging from 0 to 24H, and 0H as default);

B. Set timer for powering off: When it’s powered on, press the “Timing” Button. As the “Timing Off” icon flickers and the time set flickers in relevant area, press “+” or “-” to adjust the timing. The hummer makes a sound once the button is pressed. When the time set increases or decreases by “1”, holding the button constantly for 2s can continually increase or decrease the time. For non-action for 10s when it’s adjusted to the required value, the dehumidifier accepts the new setting and the “Timing Off” icon flickers(Ranging from 0 to 24H, and 0H as default);

Precautions for Use

Do not repair and disconnect this appliance by yourself.

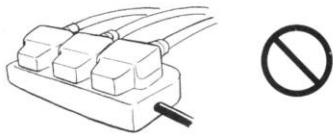

Do not place this appliance beside of a heat source such as stove.

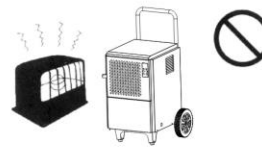

Do not use this appliance in the place where it is expose to sunlight directly.

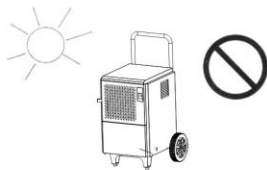

Turn off this appliance and cut off the power before cleaning.



Do not use this appliance in the place where it is close to chemicals.



The suitable place.

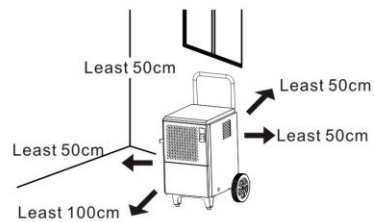

Turn off this appliance and cut off the power, if any accident happens.

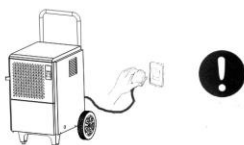

Kids and incapacitated people without guardians' monitor and teaching should keep away from this unit.



This unit use special electrical connection and outlet, don't use other extension wire or portable outlet.

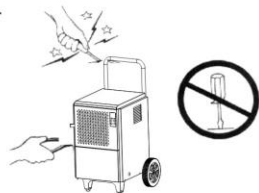

Do not use this appliance in the place which may have water.

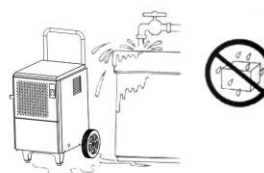

Troubleshooting

1. Upon fault of the dehumidifier, please cut off the power supply immediately, unplug the plug and check the following items:

Faults	Cause Analysis		Eliminating Methods
Failure to operate	Shown as no power	Power outage or unavailable socket	Check if the power supply works well
		If the plug is well plugged	Plug the power supply in the socket
		Fuse of electric board is blown out	Replace the fuse
		Transformer of electric board is broken	Replace the transformer
	Shown as power on	Environmental humidity lower than the set value	Set again according to the demand
		If the water tank is well placed	Place the water tank in right position
If the entire machine is defrosting		Wait for completion of defrosting	
Unfavorable dehumidifying effect	If there's obstacle at the air inlet/outlet		Remove the obstacle
	If the door and window are open		Close the door and window
	If the indoor temperature is too low		Don't run the dehumidifier
Heavy noise	If the ground is firm and flat		Resettle the dehumidifier
	Dehumidifier laid unsteadily		Steadily resettle the dehumidifier
Water leakage	Inclination		Adjust the dehumidifier to the flat position
	Drain pipe/outlet obstructed		Dismantle the front plate to eliminate impurities
E1	Fault of the coiler		Turn to timing for defrosting, and cancel system fault function. It can be restored.
E2/E3	Fault of humidity & temperature sensor		Replace the humidity & temperature sensor
EE	Refrigerant leakage		Start the machine after a certain while of time. Ask for help from professionals if the "EE" signal remains

8. If the said methods still fail to eliminate the troubles, please directly contact the manufacturer or agents. Don't disassemble the dehumidifier on your own.

9. It's normal to hear the sound of the circulation of refrigerant when the dehumidifier runs.

10. It's normal for the air outlet to reject heat.

Special Tips

Special tips for the user:

1. As a precision part, the humidity sensor may be out of service when used in environment filled with strong corrosive gas and heavy dust.
2. As the dehumidifier is non-resistant against explosion, it's forbidden to be used in environment of special requirements such as that filled with combustible/explosive gas, dust, chemicals or biological products.
3. Damage caused to the dehumidifier by use in said environment is out of the warranty.
4. Grounding measures shall be put in place during installation of the dehumidifier to ensure the safety in use.
5. As water may be discharged from the machine after a certain while of use, attention shall be paid to the dewatering measures.
6. To minimize faults and maximize the lifetime, press the button in a gentle manner.
7. The deviation between the humidity shown on the sensor and the actual humidity is normal, due to impact by the location, environment and temperature.
8. Since the cooled air is dried by the condenser before being discharged during operation of the dehumidifier, it's normal for the air discharged to be hotter than the environment.
9. Since the dehumidifying effect is associated with the temperature and humidity of the environment, the higher the temperature and humidity of the environment, normally the greater the dehumidifying effect; while the lower the temperature and humidity of the environment, typically the lower the dehumidifying effect.



Correct Disposal of this product

This marking indicates that this product should not be disposed with other household wastes throughout the EU. To prevent possible harm to the environment or human health from uncontrolled waste disposal, recycle it responsibly to promote the sustainable reuse of material resources. To return your used device, please use the return and collection systems or contact the retailer where the product was purchased. They can take this product for environmental safe recycling.

Specification Introduction

Specification Table

Model	TIMCO 50L 350M3 RAKENNUSKUIVAIN
Power Supply	AC 220-240V/50Hz
Max. Removal Capacity	50L/D(30°C RH80%) 30L/D(27°C RH60%)
Rated Power	900W(30°C RH80%) 750W(27°C RH60%)
Rated Current	4.0A (30°C RH80%) 3.4A(27°C RH60%)
Max Suction Pressure	1.0Mpa
Max Discharge Pressure	2.5Mpa
Refrigerant	R290/200g
N. W.	32KG
Product Size	495*480*658mm
Working Temperature	5°C~35°C

Packing List

Model	TIMCO 50L 350M3 RAKENNUSKUIVAIN
Dehumidifier	1
Operation Manual	1
Quality Certification	1
Warranty Card	1

SUOMITRADING

Suomi Trading Oy

Areenakatu 7, 37570 Lempäälä

asiakaspalvelu@suomitradng.fi